



7799002432



Réf 7799002432 / Edition arabe
NU 1520-5 – 02/2026



الفهرس الأبجدي

نظام مساعدة السير على منحدر, 179

نظام منع الانزلاق, 179

نفخ هواء الإطارات, 174, 309

نقل الأطفال, 79, 86, 90

نوعية الوقود, 138, 138

نوعية زيت المحرك, 293

نوعية مادة التفاعل, 140

و

واقى الشمس, 274

وسائل الحماية التكميلية لأحزمة أمان المقاعد الأمامية, 71

وسائل الحماية الجانبية, 75, 75

وسادة هوائية قابلة للنفخ, 77

وسيلة تثبيت تكميلية لأحزمة الأمان, 71, 75, 77

وضع, ECO 168

وضع المحرك في وضع الاستعداد, 150

وظائف المقاعد الخلفية, 65

وظيفة البدء والإيقاف, 150, 159

الفهرس الأبجدي

ملء الوقود, 138
ملء مادة التفاعل, 140
من أجل سلامة الأطفال, 52, 56, 79, 86, 90
منظف الغيار للزجاج الأمامي, 262
منع السرقة (مفتاح), 144
منع مغادرة الحارة, 190
منفذ (منافذ) الوسائط المتعددة, 267
مواضع الحفظ, 277, 283
موضع السائق, 96
موضع حفظ الأغراض الشخصية, 277
موقع مكبر الصوت, 340

ن

نصائح الوقود لتقليل الاستهلاك, 168
نصائح عملية, 138, 307, 313, 316, 318, 326, 328, 331, 335, 337, 340
نصيحة التحكم في الانبعثات, 167, 167
نصيحة القيادة, 168
نطاق السيارة, 168
نطاق بطارية الجر, 168
نظام, Isofix, 90
نظام التحكم في ثبات السرعة, 226, 229, 230
نظام التحكم في ثبات السرعة التكييفي, 229
نظام الكبح المانع للانغلاق: ABS, 179
نظام الكبح المانع للانغلاق, ABS, 179
نظام المساعدة على صف السيارة, 115, 241, 248
نظام الملاحة, 267
نظام تثبيت الأطفال, 79, 86, 90
نظام تعزيز الكبح في حالة الطوارئ, 179

لمبة إمداد الوقود, 138
لوحة القيادة, 100, 111, 115, 118, 159

م

مادة التفاعل (الخزان), 140
مادة مضافة (مادة التفاعل), 140
مجموعة نفخ العجلات, 312
محدد السرعة, 223
محول حفاز, 165, 165
مرايا الرؤية الخلفية, 125
مساعداات القيادة, 115, 196, 201, 219, 229, 244
مساعدة السائق, 196, 201, 219, 244
مساند الرأس, 65
مستوى زيت المحرك: 292, 293
مسند الذراع, 277
مسند ذراع أمامي, 62
مصابيح تحذير لوحة أجهزة القياس, 100, 159
مصباح السقف, 273
مفتاح إدارة المحرك, 144, 159
مفتاح الطوارئ, 45
مقاعد الأطفال, 79, 84, 86, 90
مقيس الملحقات التكميلية, 275
مقيض المسك, 274
مقياس زيت المحرك, 293
مكابح الوقوف الآلية, 159
مكالمة الطوارئ, 254
مكيح اليد, 154, 159
مكيف الهواء, 256, 258, 259, 262

الفهرس الأبجدي

ش

- غسالة الزجاج الأمامية, 133
غطاء حيز المحرك, 291
غطاء خزان الوقود, 138, 138
غطاء خزان مادة التفاعل, 140
- شاشة الوسائط المتعددة, 196, 201, 244
شدادات أحزمة الأمان, 75
شفرات الماسحات: استبدال, 335
شفرات ماسحات الزجاج الأمامي, 335

ف

- فتح/قفل عناصر الفتح, 56
فتحات تهوية, 256, 258
فتح الأبواب, 56, 57
فلتر الديزل, 138
فوهات الرش, 133

ق

- قائمة التهيئة, 115
قائمة تخصيص إعدادات السيارة, 115
قضبان السقف, 286, 287
قطع الغيار والإصلاحات, 354
قفل/إلغاء قفل عناصر الفتح, 56
قفل/إلغاء قفل عناصر الفتح: الأبواب, 57
قفل عنصر التحكم عن بُعد, 52

ك

- كاميرا الرجوع إلى الخلف, 241
كمبيوتر الرحلات, 100
كيس الهواء, 71, 75, 75, 77

ل

- لسلامة الأطفال, 271

ص

- صندوق الأمتعة, 45, 45, 53, 60, 60, 60, 60, 136, 136, 283, 283, 283, 290, 290
, 312, 312, 315, 315, 326, 326
صندوق التابلوه, 277
صندوق التروس الأوتوماتيكي (فيد الاستخدام), 154, 159
صيانة التجهيزات الداخلية, 305
صيانة الدهانات, 304

ض

- ضبط المقاعد الأمامية, 62
ضبط المقعد الأمامي, 62
ضبط عجلة القيادة, 123
ضبط وضع القيادة, 67, 67
ضغط هواء الإطارات, 174, 309

ع

- عجلة القيادة المدفأة, 123
عناصر الفتح, 56, 59

غ

- غسالة الزجاج, 136

الفهرس الأبجدي

- تأمين قفل الأبواب, 45, 47, 56
تثبيت الأطفال, 79, 86, 90
تجهيزات الراديو, 340, 340
تجهيزات الراديو الأولية, 340
تحذير السرعة المفرطة, 219
تحذير انتباه السائق, 213
تحذير انخفاض ضغط هواء الإطارات, 174
تحذير من إجهاد السائق, 215
تحرير قفل الأبواب, 57
تخصيص إعدادات السيارة, 115
تدفئة الزجاج الأمامي, 262
تركيب مقعد الطفل, 84
تشغيل المحرك, 144, 145, 145, 148, 148, 150
تعديل ارتفاع مقعد الطفل, 79
تغيير العجلات, 316
تغيير الوقود أثناء السير, 40
تغيير تروس السرعة, 154
تفريغ زيت المحرك, 293
تكيف الهواء, 258, 259, 262, 262, 265, 265
تكيف الهواء: معلومات ونصائح الاستخدام, 265
تنبيه, 132
تنبيه بشأن المسافة الآمنة, 201
تنظيم درجة الحرارة, 262, 265
تهوية تكيف الهواء, 258
توفير الطاقة, 168
- ح
حلقات السحب, 318
- حماية البيئة, 166
حماية منع التآكل, 304
- خ
خزان التفاعل, 140
خزان الوقود, 138
خلل في التشغيل, 77, 159, 159, 229
- د
درجة الحرارة الخارجية, 117
- ذ
ذراع التعشيق, 154
ذراع محدد التعشيق الأوتوماتيكي, 154
- ر
رادار الرجوع إلى الخلف, 248
رسائل على لوحة أجهزة القياس, 100, 159
رفع السيارة تغيير عجلة, 313, 316
- س
سائل التبريد, 296
سعة خزان المادة المضافة, 140
سعة خزان الوقود, 138
سعة خزان مادة التفاعل, 140
سلامة الركاب: الراكب الأمامي, airbag, 94

الفهرس الأبجدي

- العجلة الاحتياطية, 307, 313
الغاز المسال, 100, 138, 145, 148
الغسيل, 304
الفلتر: فلتر الجزيئات الدقيقة, 163
القيادة الاقتصادية, 118, 168
الكبح في حالات الطوارئ, 179
الكشافات, 273
الكشافات الإضافية, 328
الكشف عن علامات الطريق: تحذير من السرعة الزائدة, 219
الكتبة الخلفية, 65
المؤشرات, 132
المؤشرات: مؤشرات الاتجاه, 132
الماسحات, 133, 136
المرايا, 274
المرفاع, 316
المساعدة: مساعدات القيادة, 229
المسافة التالية, 229
المستويات: 291, 293, 298
المستويات: سائل التبريد, 296
المصابيح: استبدال اللمبات, 325
المصابيح: الخارجية, 127, 326, 328
المصابيح: مصابيح الضباب, 328
المصابيح الأمامية, 127
المصابيح الخارجية, 325
المصاهر, 337
المفاتيح, 52
المفتاح/جهاز التحكم عن بعد, 52
المفتاح/عنصر التحكم عن بُعد في التردد: الاستخدام, 52

- المقاعد الأمامية, 62
المقاعد الخلفية, 65
المقاعد المدفأة, 62, 65
المكابح اليدوية, 159
الملاحه, 267
الميزات الخاصة لسيارات البنزين, 165
الميزات الخاصة لسيارات الديزل, 163
الميزات الخاصة للإصدارات GPL, 40
النقطة العمياء: تحذير, 196
النقل إلى التعشيق الخلفية, 154
النوافذ, 271
النوافذ الكهربائية, 271
الهاتف, 267
الوصول إلى حجيرة المحرك, 291
انتقاب: عجلة الطوارئ الاحتياطية, 313

ب

- برنامج تعزيز الاتزان الديناميكي للقيادة: ESC, 179
بطاريات عنصر التحكم عن بُعد لقفل الأبواب, 54
بطارية 12 فولت, 302
بطاقة, 56
بطاقة "التشغيل الحر": البطارية, 49
بطاقة التشغيل "دون استخدام اليدين": الاستخدام, 47
بينما المحرك متوقف, 145, 159

ت

- تأمين أقفال المنافذ أوتوماتيكيا أثناء السير, 59
تأمين القفل الكهربائي للأبواب, 57

الفهرس الأبجدي

- البطاقة: الوضع حر اليدين, 45
البطاقة: لا يعمل المحرك في وضع التشغيل الحر, 45
البطاقة: لقفل/الغاء قفل عناصر الفتح, 45
البطاقة: مفتاح حالات الطوارئ, 45
التجهيزات, 277
التحكم المدمج في الهاتف دون استخدام اليدين, 267
التحكم في التروس, 154
التحكم في ثبات السرعة - محدد السرعة, 223, 226, 230
التدفئة, 256, 258, 259, 262, 265
التشغيل, 144, 145, 148, 154, 159, 163, 165, 168, 174, 179, 184, 196,
201, 223, 226, 229, 230, 244, 248
التشغيل في, 144
التنظيف: الكسوة الداخلية للسيارة, 305
التهوية, 262, 265
التهوية وتكييف الهواء, 259
الدخول إلى السيارة, 56
الدفع الرباعي (4x4), 184
الراديو, 267
الرف الخلفي, 283
الساعة, 117, 117
الشاشة, 111
الشدادات, 71
الصيانة, 167
الصيانة: الفلاتر, 298
الصيانة: جسم السيارة, 304
الصيانة: ميكانيكية, 293, 298
الصيانة: الكسوة الداخلية, 305
الطاقة: النطاق, 168
استبدال أنصال مساحات الزجاج الأمامية, 335
استبدال المبات, 326, 328, 331
استبدال المصابيح, 326, 328, 331
استبدال المصابيح, 326, 328, 331
استكشاف الأخطاء وإصلاحها: البطارية, 321
استهلاك الطاقة, 111, 168, 170
الأبواب, 45, 56, 59
الإضاءة: الداخلية, 273, 331
الإضاءة الداخلية, 273
الإضاءة الداخلية: تغيير للمبات, 331
الأضواء: أضواء التحذير من الخطر, 132
الأضواء: مصابيح مؤشر الاتجاه, 132
الأضواء والإشارات الخارجية, 127
الإطارات, 174, 307, 309
الأطفال, 56
الأطفال (الأمان), 271
الإعدادات, 115
الإنقلاب, 313, 316
الاسبويلر, 287
الاستهلاك الوقود, 168
الاقتصاد في استهلاك الوقود, 168
البدء والإيقاف, 150
البطارية: 300
البطارية: إصلاح الأعطال, 321
البطارية (عنصر التحكم عن بُعد), 54
البطاقة: استخدام, 45, 47
البطاقة: البطارية, 49

الفهرس الأبجدي

- أجهزة تثبيت الأطفال, 79
أجهزة تثبيت تكميلية لأزمة الأمان الخلفية, 75
أزمة الأمان, 67, 71, 75, 77, 305
إدارة المحرك, 145
إزالة الجليد/إزالة الضباب من الزجاج الأمامي, 262
إزالة الضباب من النافذة الخلفية, 262
إشارات الأضواء, 127
إشارات مرئية, 132
إشارة الخطر, 132
إصلاح أعطال البطارية, 321
إصلاح أعطال الجر, 318
أضواء الكنترول, 196
أضواء تحذير التحكم, 100, 111, 118
إعدادات تخصيص السيارة, 115
إعدادات قائمة التهيئة, 115
إعدادات وضع القيادة, 67
أعطال التشغيل: بطاريات البطاقة, 45
إغلاق الأبواب, 56, 57
آلات التنبيه الصوتية والضوئية, 132
آلة التنبيه الصوتية, 132
آلة تنبيه المشاة, 28, 34
إنذار السائق بأخذ الحيطه, 211
إنذار النقطة العمياء, 196
إنذار صوتي, 57
إنذار صوتي: تذكير بإضاءة المصابيح, 57
إنذار صوتي: نسيان غلق الباب أو باب حجرة الأمتعة, 57
أنصال مساحات الزجاج, 133, 335

الرموز

- <UD-sous-titre>زيت المحرك/>, 292 UD-sous-titre
زر تشغيل/إيقاف المحرك, 148
مسافات الأمان, 201
مقصورات/تركيبات التخزين: مقصورة الركاب, 277

A

- Airbag : تعطيل الوسادة الهوائية للراكب الأمامي, 94
Airbag : تنشيط وسادة الهواء للراكب الأمامي, 94
Airbags : سلامة الطفل, 94

E

- ESC : برنامج تعزيز الاتزان الديناميكي للقيادة, 179

G

- 40 GPL,

M

- , 211, 196, 190, 189, 98, 96, My Safety, 218

S

- SCR : الاختزال الحفزي الانتقائي, 140

أ

- أجهزة الحماية التكميلية, 77
أجهزة المراقبة, 100, 111, 117, 118, 127
أجهزة الوسائط المتعددة, 267

مراقبة منع التآكل

فى حالة أن متابعة الضمان تكون مشروطة بعمل إصلاح ما، يتم تحديده أذناه.

.....:VIN

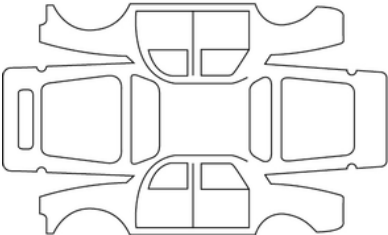
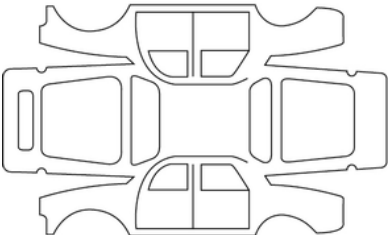
نعم		تاريخ الإصلاح:
		إصلاح لإزالة الصدأ:
نعم		تاريخ الإصلاح:
		الإصلاحات التي يجب إتمامها:

7

مراقبة منع التآكل

فى حالة أن متابعة الضمان تكون مشروطة بعمل إصلاح ما، يتم تحديده أذناه.

.....:VIN

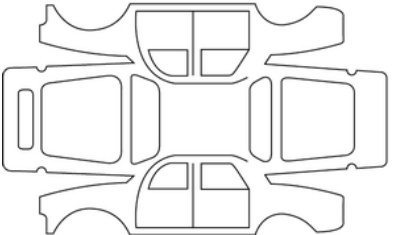
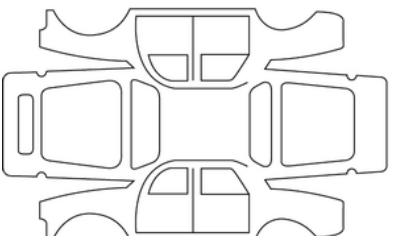
نعم		تاريخ الإصلاح:
		إصلاح لإزالة الصدأ:
نعم		تاريخ الإصلاح:
		الإصلاحات التي يجب إتمامها:

مراقبة منع التآكل

فى حالة أن متابعة الضمان تكون مشروطة بعمل إصلاح ما، يتم تحديده أذناه.

.....:VIN

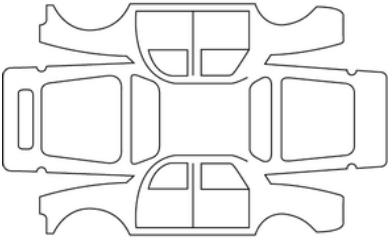
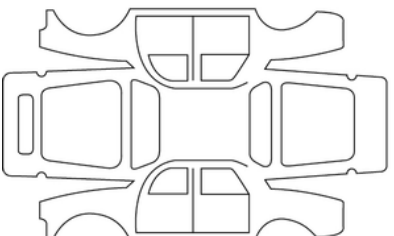
نعم		تاريخ الإصلاح:
		إصلاح لإزالة الصدأ:
نعم		تاريخ الإصلاح:
		الإصلاحات التي يجب إتمامها:

7

مراقبة منع التآكل

فى حالة أن متابعة الضمان تكون مشروطة بعمل إصلاح ما، يتم تحديده أذناه.

VIN:

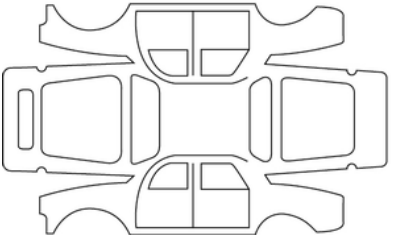
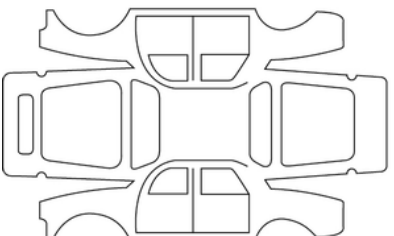
نعم		تاريخ الإصلاح:
		إصلاح لإزالة الصدأ:
نعم		تاريخ الإصلاح:
		الإصلاحات التي يجب إتتمامها:

مراقبة منع التآكل

فى حالة أن متابعة الضمان تكون مشروطة بعمل إصلاح ما، يتم تحديده أذناه.

.....:VIN

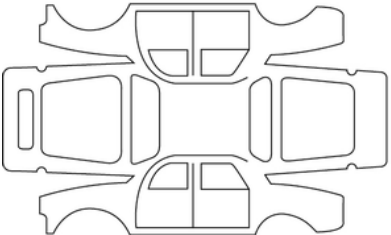
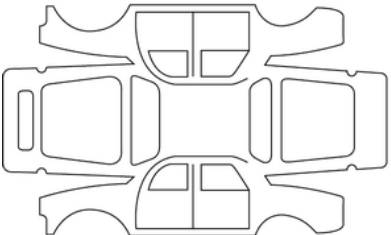
نعم		تاريخ الإصلاح:
		إصلاح لإزالة الصدأ:
نعم		تاريخ الإصلاح:
		الإصلاحات التي يجب إتمامها:

7

مراقبة منع التآكل

فى حالة أن متابعة الضمان تكون مشروطة بعمل إصلاح ما، يتم تحديده أذناه.

VIN:

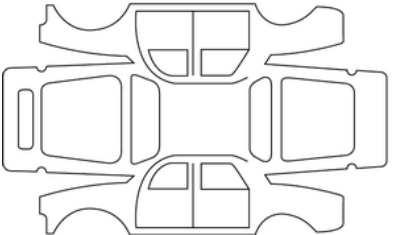
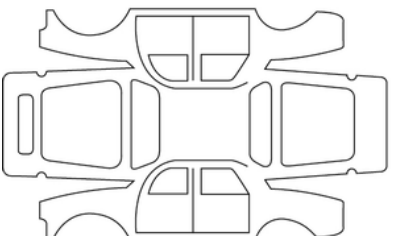
نعم		تاريخ الإصلاح:
		إصلاح لإزالة الصدأ:
نعم		تاريخ الإصلاح:
		الإصلاحات التي يجب إتمامها:

مراقبة منع التآكل

فى حالة أن متابعة الضمان تكون مشروطة بعمل إصلاح ما، يتم تحديده أذناه.

.....:VIN

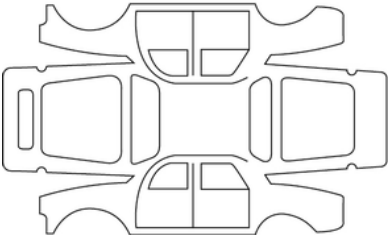
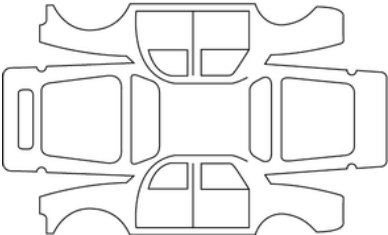
نعم		تاريخ الإصلاح:
		إصلاح لإزالة الصدأ:
نعم		تاريخ الإصلاح:
		الإصلاحات التي يجب إتمامها:

7

التاريخ:	كم:	رقم الفاتورة:	تعليقات/متنوعات
نوع التدخل:	ختم		
<input type="checkbox"/> الخدمة <input type="checkbox"/>			
مراقبة منع التآكل:			
<input type="checkbox"/> موافق <input type="checkbox"/> غير موافق *			
التاريخ:	كم:	رقم الفاتورة:	تعليقات/متنوعات
نوع التدخل:	ختم		
<input type="checkbox"/> الخدمة <input type="checkbox"/>			
مراقبة منع التآكل:			
<input type="checkbox"/> موافق <input type="checkbox"/> غير موافق *			
التاريخ:	كم:	رقم الفاتورة:	تعليقات/متنوعات
نوع التدخل:	ختم		
<input type="checkbox"/> الخدمة <input type="checkbox"/>			
مراقبة منع التآكل:			
<input type="checkbox"/> موافق <input type="checkbox"/> غير موافق *			

* انظر الصفحة الخاصة

التاريخ:	كم:	رقم الفاتورة:	تعليقات/متنوعات
نوع التدخل:	<input type="checkbox"/> <input type="checkbox"/>	ختم	
<input type="checkbox"/> الخدمة <input type="checkbox"/>			
مراقبة منع التآكل:			
<input type="checkbox"/> موافق <input type="checkbox"/> غير موافق *			
التاريخ:	كم:	رقم الفاتورة:	تعليقات/متنوعات
نوع التدخل:	<input type="checkbox"/> <input type="checkbox"/>	ختم	
<input type="checkbox"/> الخدمة <input type="checkbox"/>			
مراقبة منع التآكل:			
<input type="checkbox"/> موافق <input type="checkbox"/> غير موافق *			
التاريخ:	كم:	رقم الفاتورة:	تعليقات/متنوعات
نوع التدخل:	<input type="checkbox"/> <input type="checkbox"/>	ختم	
<input type="checkbox"/> الخدمة <input type="checkbox"/>			
مراقبة منع التآكل:			
<input type="checkbox"/> موافق <input type="checkbox"/> غير موافق *			

* انظر الصفحة الخاصة

التاريخ:	كم:	رقم الفاتورة:	تعليقات/متنوعات
نوع التدخل:	ختم		
<input type="checkbox"/> الخدمة <input type="checkbox"/>			
مراقبة منع التآكل:			
<input type="checkbox"/> موافق <input type="checkbox"/> غير موافق *			
التاريخ:	كم:	رقم الفاتورة:	تعليقات/متنوعات
نوع التدخل:	ختم		
<input type="checkbox"/> الخدمة <input type="checkbox"/>			
مراقبة منع التآكل:			
<input type="checkbox"/> موافق <input type="checkbox"/> غير موافق *			
التاريخ:	كم:	رقم الفاتورة:	تعليقات/متنوعات
نوع التدخل:	ختم		
<input type="checkbox"/> الخدمة <input type="checkbox"/>			
مراقبة منع التآكل:			
<input type="checkbox"/> موافق <input type="checkbox"/> غير موافق *			

* انظر الصفحة الخاصة

التاريخ:	كم:	رقم الفاتورة:	تعليقات/متنوعات
نوع التدخل:	ختم		
<input type="checkbox"/> الخدمة	<input type="checkbox"/>		
مراقبة منع التآكل:			
<input type="checkbox"/> موافق <input type="checkbox"/> غير موافق *			
التاريخ:	كم:	رقم الفاتورة:	تعليقات/متنوعات
نوع التدخل:	ختم		
<input type="checkbox"/> الخدمة	<input type="checkbox"/>		
مراقبة منع التآكل:			
<input type="checkbox"/> موافق <input type="checkbox"/> غير موافق *			
التاريخ:	كم:	رقم الفاتورة:	تعليقات/متنوعات
نوع التدخل:	ختم		
<input type="checkbox"/> الخدمة	<input type="checkbox"/>		
مراقبة منع التآكل:			
<input type="checkbox"/> موافق <input type="checkbox"/> غير موافق *			

* انظر الصفحة الخاصة

التاريخ:	كم:	رقم الفاتورة:	تعليقات/متنوعات
نوع التدخل:	ختم		
<input type="checkbox"/> الخدمة <input type="checkbox"/>			
مراقبة منع التآكل:			
<input type="checkbox"/> موافق <input type="checkbox"/> غير موافق *			
التاريخ:	كم:	رقم الفاتورة:	تعليقات/متنوعات
نوع التدخل:	ختم		
<input type="checkbox"/> الخدمة <input type="checkbox"/>			
مراقبة منع التآكل:			
<input type="checkbox"/> موافق <input type="checkbox"/> غير موافق *			
التاريخ:	كم:	رقم الفاتورة:	تعليقات/متنوعات
نوع التدخل:	ختم		
<input type="checkbox"/> الخدمة <input type="checkbox"/>			
مراقبة منع التآكل:			
<input type="checkbox"/> موافق <input type="checkbox"/> غير موافق *			

* انظر الصفحة الخاصة

التاريخ:	كم:	رقم الفاتورة:	تعليقات/متنوعات
نوع التدخل:	<input type="checkbox"/> <input type="checkbox"/>	ختم	
<input type="checkbox"/> الخدمة <input type="checkbox"/>			
مراقبة منع التآكل:			
<input type="checkbox"/> موافق <input type="checkbox"/> غير موافق *			
التاريخ:	كم:	رقم الفاتورة:	تعليقات/متنوعات
نوع التدخل:	<input type="checkbox"/> <input type="checkbox"/>	ختم	
<input type="checkbox"/> الخدمة <input type="checkbox"/>			
مراقبة منع التآكل:			
<input type="checkbox"/> موافق <input type="checkbox"/> غير موافق *			
التاريخ:	كم:	رقم الفاتورة:	تعليقات/متنوعات
نوع التدخل:	<input type="checkbox"/> <input type="checkbox"/>	ختم	
<input type="checkbox"/> الخدمة <input type="checkbox"/>			
مراقبة منع التآكل:			
<input type="checkbox"/> موافق <input type="checkbox"/> غير موافق *			

* انظر الصفحة الخاصة

قطع الغيار والإصلاحات

صممت قطع الغيار الأصلية على أساس اشتراطات صارمة، وهي تخضع للاختبار بشكل مستمر. لذا فإن مستوى جودتها يوازي جودة القطع المركبة في السيارات الجديدة إن الاستعمال المنتظم لقطع الغيار الأصلية، يضمن الحفاظ على مستوى أداء سيارتك أضف إلى ذلك أن الإصلاحات التي تتم لدى شبكة الماركة مع استخدام قطع غيار أصلية، تكون مضمونة حسب الشروط المذكورة على ظهر كتيب الإصلاح.

الأوزان (بالكجم)

الأوزان المبينة تتعلق بالسيارة ذات التجهيزات الأساسية وبدون تجهيزات اختيارية: يمكن أن تتغير هذه الأوزان تبعاً لتجهيزات سيارتك. استشر وكيلاً معتمداً.

الطرازات	4x2	4x4
الوزن الأقصى المسموح به لجميع الأوزان (MMAC) الوزن الإجمالي للقاطرة (MTR) الوزن الإجمالي الأقصى المسموح به (MMTA)	الأوزان المشار إليها على لوحة الشركة المصنعة ← 346.	
وزن المقطورة ذات مكابح*	يتم الحصول عليه عن طريق حساب: MTR - MMAC	
وزن المقطورة بدون مكابح*	680 كجم	730 كجم
الحمل المسموح به على نقطة الجر*	75 كجم	
الحمل المسموح به على السقف	← 286	
<p>*الحمولة القابلة للقطر (قطر كارافان، مركب...الخ).</p> <p>يحظر الجر عندما يكون ناتج احتساب MTR - MMAC يساوي صفراً أو عندما يساوي MTR صفراً (أو غير مدرجة) في لوحة الشركة المصنعة.</p> <ul style="list-style-type: none"> - من الضروري التقيد بحمل القطر الذي يسمح به التشريع المحلي، وخاصة ذلك الذي تحدده قوانين السير. لتركيب وسائل جر مناسبة، راجع وكيل الماركة - في السيارات التي تجر مقطورة، ينبغي عدم تخطي الوزن الإجمالي أثناء القيادة مطلقاً (السيارة + المقطورة). وفي حالة فعل ذلك: - المحور الخلفي MMTA تم تجاوزه بمعدل لا يزيد عن 15%؛ - تم تجاوز حد MMAC بمعدل لا يزيد عن 10% أو 100 كجم (أيهما يتم بلوغه أولاً). <p>في كلتا الحالتين، يجب ألا تتجاوز السرعة القصوى للسيارة والمقطورة (80 km/h) ويجب زيادة ضغط الإطارات بمقدار 3 رطل لكل بوصة مربعة.</p> <ul style="list-style-type: none"> - ينخفض أداء المحرك وقدرته عند الارتفاع عن سطح البحر. فننصح بتخفيض الحمولة القصوى بنسبة 10٪ على ارتفاع 1000 متر، ثم 10٪ إضافية لكل 1000 متر إضافية. <p>ترحيل الحمولة (إصدارات 4x2 فقط)</p> <p>إذا لم يتم الوصول إلى الحد الأقصى المسموح به للوزن الإجمالي للمركبة (MMAC)، يمكن نقل ما يصل إلى 300 كجم إلى المقطورة المزودة بمكابح، وذلك ضمن حدود الوزن الإجمالي للقطار (MTR).</p>		

معلومات عن السيارة

الأبعاد	
0,864	A
2,658	B
0,823	C
4,345	D
1.580 إلى 1.565	E
1,661 فارغ، بأشرطة السقف	F
1.560 إلى 1.545	G
2.069 إلى 1.921 - مع بسط مرايا الأبواب 1.921 مع طي مرايا الأبواب	H

الأبعاد <UD-sous-titre> (بالأمتار) />
<UD-sous-titre>

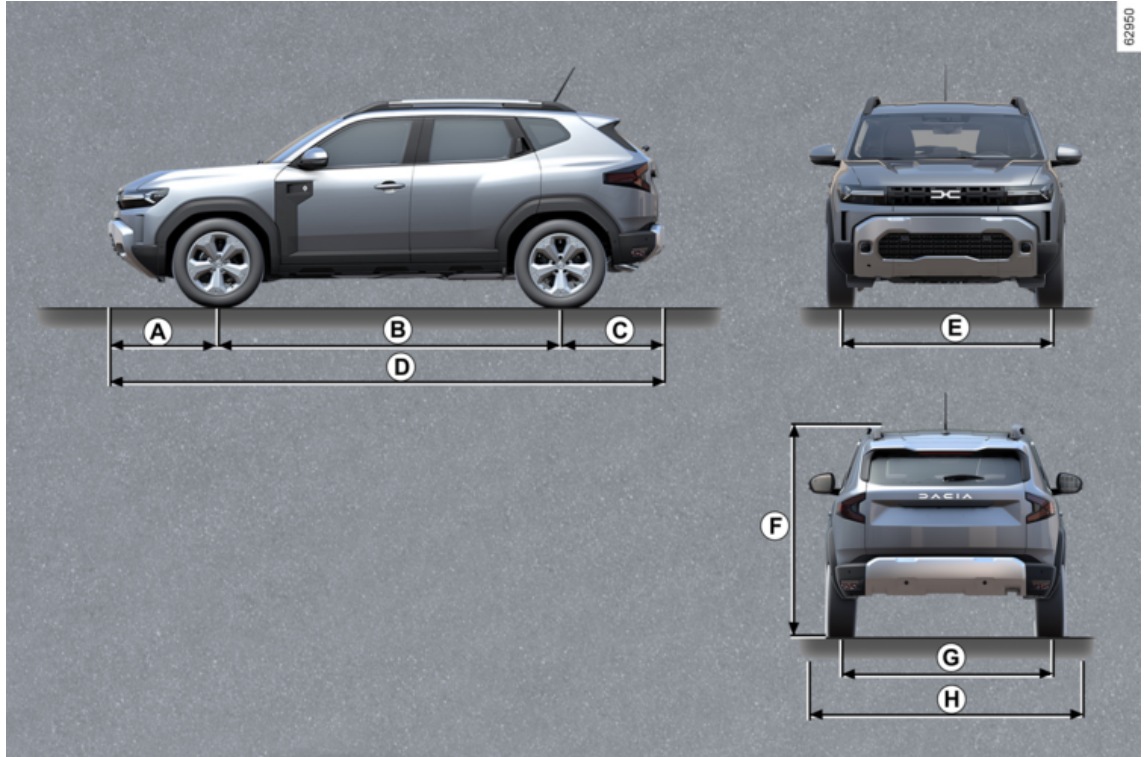

dCi 1.5		Hybrid			1.3 TCe	1.2 TCe	TCe 1.0	الطرازات
K9K	5DH	H5Ft	H5P	H4M	H5Ht	H5Ft	H4Dt	نوع المحرك (مذكور على لوحة المحرك)
1 461	-	1 198	1 793	1 598	1 332	1 198	999	السعة (سم ³)
<p>يحتوي وقود الديزل المتوافق مع المعايير EN 590 على ما يصل إلى 7% من الأستر ميثيل المشبع بالأحماض الدهنية من إجمالي الحجم.</p> <p>يحتوي وقود الديزل المتوافق مع المعايير EN 16734 على ما يصل إلى 10% من الأستر ميثيل المشبع بالأحماض الدهنية من إجمالي الحجم.</p> <p>يحتوي وقود الديزل بارافينيك المتوافق مع المعايير EN 15940 على ما يصل إلى 7% من الأستر ميثيل المشبع بالأحماض الدهنية من إجمالي الحجم.</p>		<p>-</p>			<p>يحتوي البنزين الخالي من الرصاص المتوافق مع المعيار EN 228 على ما يصل إلى 5% إيثانول من إجمالي الحجم.</p> <p>-</p> <p>يحتوي البنزين الخالي من الرصاص المتوافق مع المعيار EN 228 على ما يصل إلى 10% إيثانول من إجمالي الحجم.</p>		<p>أنواع الوقود التي تتماشى مع المعايير الأوروبية والتي تتطابق مع محركات السيارات التي يتم بيعها في أوروبا (فيما عدا هذه الحالات، يُرجى الاتصال بأحد الوكلاء المعتمدين).</p>	
B7					E5			
B10					E10			
XTL					E10			

معلومات عن السيارة

المواصفات الفنية للمحركات

dCi 1.5	Hybrid				TCe 1.3	TCe 1.2	TCe 1.0	الطرازات
K9K Turbo	5DH	H5Ft	H5P	H4M	H5Ht	H5Ft	H4Dt	نوع المحرك (مذكور على لوحة المحرك)
1 461	-	1 198	1 793	1 598	1 332	1 198	999	السعة (سم ³)
ديزل تشير البطاقة الموجودة داخل فوهة ملء الوقود إلى صنف الوقود المسموح استعماله.	-	بنزين من الضروري استخدام البنزين الخالي من الرصاص ذي تصنيف أوكتان يطابق ما هو وارد على الملصق المرفق على غطاء تعبئة الوقود ← 138.						نوع الوقود رقم الأوكتان
-	-	لا تستعمل سوى شمعات الإشعال المحددة لمحرك سيارتك. نوع الشمعات مذكور على بطاقة مُلصقة داخل مقصورة المحرك. وخلافاً لذلك، استشر أحد الوكلاء المعتمدين. قد يؤدي تركيب شمعات إشعال غير معتمدة إلى إلحاق الضرر بالمحرك.						شمعات الإشعال

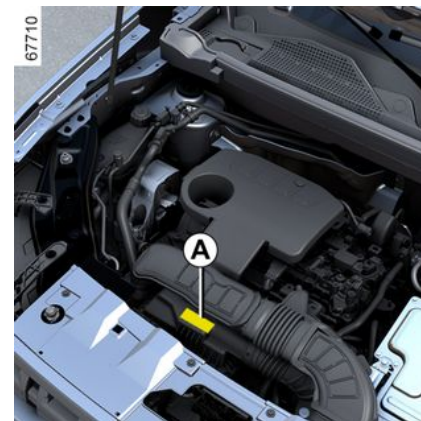
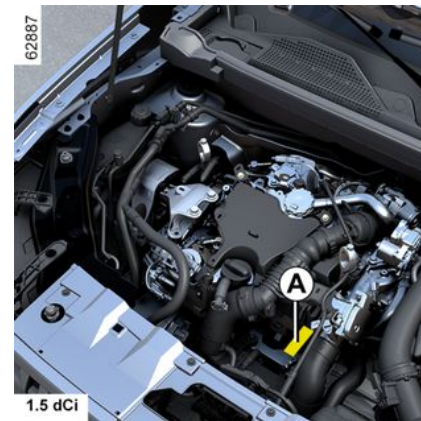
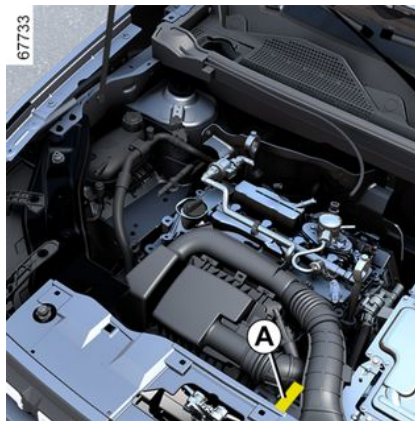

الإصدار Hybrid

7



يُرجى ذكر معلومات تعريف المحرك في المنطقة / في جميع المراسلات أو الطلبات.
(يختلف مكانها حسب المحرك)
1. نوع المحرك.
2. لاحقات المحرك.
3. الرقم التسلسلي للمحرك.

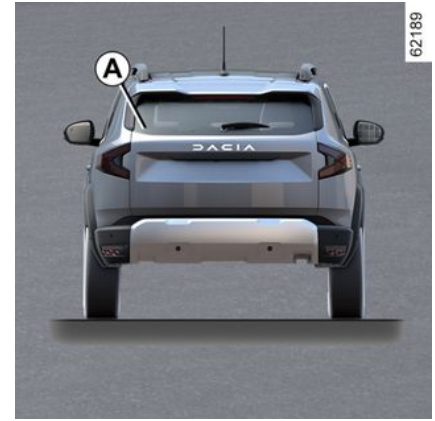

تحديد المحرك ، مواصفات المحرك

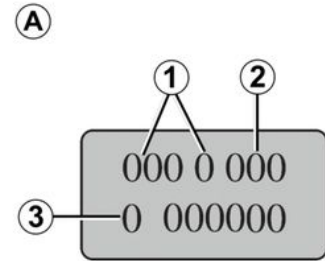

لوحة تعريف السيارة

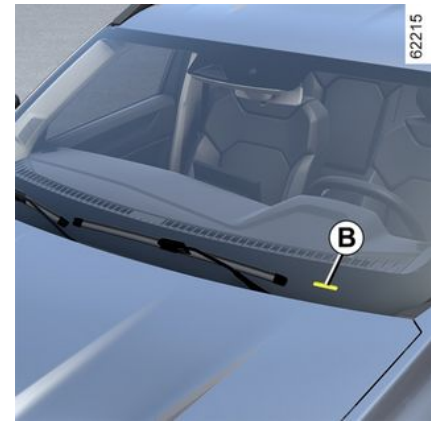

7

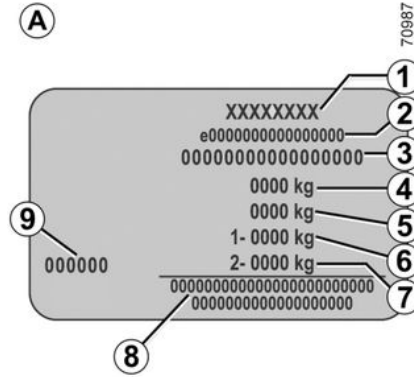

يجب ذكر المعلومات الواردة على لوحة التعريف **A** في جميع الرسائل أو الطلبات.

يعتمد وجود المعلومات وموقعها على المركبة.

لوحة الشركة المصنعة **A**

1. اسم الشركة المصنعة.

2. رقم تصميم EC أو رقم الموافقة.

3. رقم التعريف.

حسب طراز السيارة، يتم توفير هذه المعلومات أيضًا

على العلامات **B**

4. MMAC (الوزن الأقصى المسموح به لجميع الأوزان).

5. MTR (الوزن الإجمالي للقاطرة: وزن السيارة مع حمولة ومقطورة).

6. MMTA (الوزن الإجمالي الأقصى المسموح به) على المحور الأمامي.

7. MMTA على المحور الخلفي.

8. منطقة مخصصة للتجهيزات المرتبطة أو الإضافية.

9. رقم الطلاء (رمز اللون).

المعلومات الفنية لخدمات الطوارئ



يتيح QR Code الموجود على الملصق **A** للعاملين بالطوارئ استخدام الجهاز اللوحي، أو الهاتف الذكي، للوصول إلى الفور إلى المعلومات الفنية المفيدة للعمل على السيارة في حال وقوع حادث.

تأكد من أن ملصق **A** مرئي دائمًا وموجود على الزجاج الأمامي والخلفي أيضًا.

فأني تعديل أو ضرر به قد يمنع الوصول إلى المعلومات.



الرادياتير: عند حدوث نقص كبير في سائل التبريد، تذكر أنه لا يجوز أبدًا إضافة سائل تبريد بارد عندما يكون المحرك ساخنًا جدًا. بعد إجراء أية عملية على السيارة يتعين القيام بتفريغ دورة التبريد، ولو بشكل جزئي، ويجب إعادة ملء الدورة بخليط جديد ذي نسب خلط مناسبة. نذكركم بوجود استعمال منتج معتمد لدى أقسامنا الفنية.

الجهاز الكهربائي	الأسباب الممكنة	ما العمل
مساحة الزجاج لا تعمل.	أنصال مساحات الزجاج ملتصقة. دائرة كهربائية بها خلل. مصهر تالف.	افصل الشفرات عن الزجاج الأمامي قبل استخدام المساحات. استشر وكيل الماركة. استبدل المصهر أو اطلب استبداله ← 337.
مساحة الزجاج لا تتوقف.	التحكم الكهربائي لا يعمل.	استشر وكيل الماركة.
وميض أسرع للإشارات الوماضة.	خلل في المصباح الخلفي.	← 325
الإشارات الوماضة لا تعمل.	الدائرة الكهربائية أو المفتاح به خلل. مصهر تالف.	استشر وكيل الماركة. استبدل المصهر أو اطلب استبداله ← 337.
لم تعد الكشافات تضيء أو تتطفئ.	الدائرة الكهربائية أو المفتاح به خلل. مصهر تالف.	استشر وكيل الماركة. استبدل المصهر أو اطلب استبداله ← 337.
هناك آثار لتكثف بخار الماء في الكشافات أو المصابيح الخلفية.	قد يكون وجود أثر للتكثف ظاهرة طبيعية تنتج عن اختلافات درجة الحرارة والرطوبة. في هذه الحالة، ستختفي هذه الآثار تدريجيًا بمجرد استعمال المصابيح.	
إضاءة ضوء كمنترول لعدم استخدام أحزمة الأمان الأمامية يتعارض مع حالة ربط أحزمة الأمان.	وضع شيء بين الأرضية والمقعد يعيق تشغيل المستشعر.	قم بإزالة أي شيء تحت المقاعد الأمامية.

على الطريق	الأسباب الممكنة	ما العمل
دخان أبيض في العادم.	في طراز الديزل، لا يُعد هذا عطلاً بالضرورة. ربما ينتج دخان من انبعاثات مرشح الجزيئات الدقيقة.	← 163 . قلل سرعة المحرك وتجنب التسارع المفاجئ حتى يختفي الدخان تدريجياً. وإلا، فقد يؤدي ذلك إلى عطل آخر. استشر وكيل الماركة.
دخان تحت غطاء حيز المحرك.	دائرة قصر أو تسريب بدائرة التبريد.	توقف وقم بإيقاف المحرك وابتعد عن السيارة وقم بالاتصال بوكيل الماركة.
ضوء كتنترول ضغط الزيت يضيء: في المنعطفات أو عند الكبح يتأخر في الإنطفاء أو يبقى مضيئاً عند التسارع	المستوى منخفض جداً. نقص في ضغط الزيت	أضف زيت المحرك ← 292 . أوقف السيارة واتصل بموزع معتمد.
صعوبة في توجيه المقود.	فرط سخونة في آلية الموازنة. عطل في موتور المساعدة الكهربائي. عطل في نظام المساعدة.	قم بالقيادة بتمهل وبسرعة منخفضة، انتبه جيداً إلى مستوى قوة التصادم في عجلة القيادة الضروري لتدوير العجلات. استشر وكيل الماركة.
المحرك يسخن يومض مقياس درجة حرارة سائل التبريد في منطقة التحذير وضوء التحذير	مروحة المحرك لا تعمل.	أوقف السيارة، وأوقف المحرك واتصل بأحد وكلاء الماركة.
تسرب ماء.		افحص خزان سائل التبريد: يجب أن يحتوي على سائل. إذا كان فارغاً، فراجع أحد وكلاء الماركة في أقرب وقت.
غليان في وعاء سائل التبريد.	عطل ميكانيكي تدهور جوان رأس الأسطوانة.	أوقف المحرك. استعن بأحد وكلاء الماركة.

STOP

خلل في التشغيل

استخدام وحدة التحكم عن بُعد	الأسباب الممكنة	ما العمل
	ألغ تزامن جهاز التحكم عن بُعد.	افتح باب السائق عن طريق إدخال المفتاح في قفل الباب ← 57، ثم ابدأ تشغيل المحرك لمزامنة جهاز التحكم عن بُعد ← 145.

عند تشغيل بادئ الدوران	الأسباب الممكنة	ما العمل
لمبات أضواء كئنترول بلوحة القيادة تضعف أو لا تضيء، بادئ الدوران لا يدور.	أقطاب البطارية ليست محكمة الربط، أو مفصولة أو متأكسدة.	اربطها بإحكام، أو أعد توصيلها أو قم بتنظيفها إذا كانت متأكسدة.
	البطارية فارغة الشحن أو لا تعمل.	قم بتوصيل بطارية أخرى بالبطارية ← 321 المعيبة أو استبدل البطارية إذا لزم الأمر. لا تدفع السيارة إذا كان عمود المقود مؤمن القفل.
	دائرة كهربائية بها خلل.	استشر وكيل الماركة.
المحرك لا يدور.	– شروط إدارة المحرك غير متوفرة. بطاقة نظام التشغيل "حر اليدين" لا تعمل.	يُرجى الاطلاع على الفقرة على ← 144 ← 145 ← 147. ← 147.
عندما تكون السيارة متوقفة، والمحرك باردًا، تكون سرعة تباطؤ المحرك عالية.	طراز البنزين، ليس هذا عطلاً بالضرورة. قد يحدث هذا بسبب ارتفاع درجة حرارة المحرك.	يجب أن تنخفض سرعة تباطؤ المحرك بعد حوالي دقيقة. وإلا، فقد يؤدي ذلك إلى عطل آخر. استشر وكيل الماركة.
المحرك لا يتوقف.	لم يتم اكتشاف البطاقة. مشكلة إلكترونية.	ضع بطاقتك على الرمز ← 147 ثم اضغط على زر البدء. اضغط خمس مرات بسرعة على زر إدارة المحرك.
يبقى عمود المقود منغلقًا.	المقود منغلق.	حرك عجلة القيادة أثناء الضغط على زر بدء تشغيل المحرك (أو أثناء تشغيل مفتاح الإشعال، وذلك وفقًا لطراز السيارة) ← 145 ← 147.
	دائرة كهربائية بها خلل.	استشر وكيل الماركة.

على الطريق	الأسباب الممكنة	ما العمل
اهتزازات.	خلل في ضغط هواء الإطارات أو في اتزانها أو حالتها.	تحقق من ضغط الإطارات. إذا لم يكن هذا هو السبب، فاجعل أحد الوكلاء المعتمدين يقوم بالكشف على الحالة.

خلل في التشغيل

ستمكنك النصائح التالية من إجراء إصلاحات سريعة ومؤقتة. لأسباب تتعلق بالسلامة، يجب عليك دائماً الاتصال بالموزع المعتمد في أقرب وقت ممكن.

استخدام البطاقة	الأسباب الممكنة	ما العمل
لا تقوم البطاقة بتحرير أو تأمين أقفال الأبواب.	تلف بطارية البطاقة.	استبدل البطارية. سيظل بإمكانك قفل سيارتك وإلغاء قفلها وبدء تشغيلها ← 57
	استخدام أجهزة تعمل على نفس التردد كالبطاقة (هاتف جوال، إلخ)؛	أوقف استخدام الأجهزة أو استخدم المفتاح المدمج ← 57.
	السيارة موجودة في منطقة إشعاعات كهرومغناطيسية قوية.	استخدم المفتاح المدمج في البطاقة ← 57.
	بطارية السيارة نفذت.	ضع بطاقتك على الرمز ← 147 ثم اضغط على زر البدء.
	تظهر الرسالة "ضع الكارت على START + منطقة" على لوحة أجهزة القياس.	أثناء تشغيل المحرك، لا يمكن قفل/إلغاء القفل باستخدام البطاقة. قم بقطع الإشعال.
	دوران السيارة.	افتح باب السائق عن طريق إدخال المفتاح المدمج في البطاقة في قفل الباب ← 57، ثم ضع البطاقة على الرمز ← 147 واضغط على زر البدء لمزامنة البطاقة.

استخدام وحدة التحكم عن بُعد	الأسباب الممكنة	ما العمل
لا يقوم نظام التشغيل عن بعد بتأمين أو تحرير أقفال الأبواب.	تلف بطارية جهاز التشغيل عن بعد.	استخدم المفتاح.
	استخدام الأجهزة التي تعمل على نفس جهاز التحكم عن بُعد (الهاتف المحمول، وما إلى ذلك).	أوقف استخدام الأجهزة أو استخدم المفتاح.
	السيارة موجودة في منطقة إشعاعات كهرومغناطيسية قوية.	استبدل البطارية. سيظل بإمكانك قفل سيارتك وإلغاء قفلها وبدء تشغيلها ← 57 ← 54 ← 145.
	البطارية فارغة الشحنة.	أثناء تشغيل المحرك، لا يمكن قفل/إلغاء القفل باستخدام المفتاح. قم بقطع الإشعال.
	دوران السيارة.	



ملحقات تكميلية كهربائية وإلكترونية

قبل تركيب هذا النوع من الملحقات (خصوصاً أجهزة الاستقبال/الإرسال: نطاق التردد، مستوى القدرة، موضع الهوائي، وما إلى ذلك)، تأكد أنه متوافق مع سيارتك. يرجى استشارة وكيل الماركة.

قبل توصيل أحد الملحقات بالمقيس، يُرجى التأكد من أنه لا يتجاوز الطاقة القصوى المسموح بها للمقيس ← 267 ← 275. خطر حدوث حريق.
يجب أن يتم تنفيذ أي عمل على الدوائر الكهربائية و/أو الإلكترونية للسيارة فقط من قبل فني مؤهل. في الواقع، قد يتسبب أي توصيل و/أو تركيب غير صحيح للملحقات الكهربائية/الإلكترونية غير المعتمدة من قبل الشركة المصنعة في:

- تلف يلحق بالمعدات الكهربائية و/أو الإلكترونية؛
- تلف المكونات المتصلة به؛
- جمع بيانات المركبات واستخدامها؛
- انتهاك الخصوصية (التعديل أو الحذف أو الوصول غير المبرر إلى البيانات الشخصية)؛
- إلغاء تصريح الدخول في الخدمة.

خطر التعرض لحوادث خطيرة. خطر انتهاك الخصوصية.

إذا كانت لديك معدات كهربائية مثبتة في المستقبل، فتأكد من إخطارك بتصنيف وموضع المصهر المقابل.

استخدام مقيس تشخيصي

قد يتسبب استخدام الملحقات الإلكترونية على مقيس التشخيص في حدوث اضطراب خطير في الأنظمة الإلكترونية للسيارة و/أو يتسبب في انتهاك الخصوصية (التعديل أو الحذف أو الوصول غير المبرر إلى البيانات الشخصية). لأجل سلامتك، نوصيك باستخدام الملحقات الإلكترونية المعتمدة من قبل الشركة المصنعة فقط: استشر وكلاً معتمداً.

خطر التعرض لحوادث خطيرة. خطر انتهاك الخصوصية.

التركيب اللاحق للملحقات التكميلية

إذا أردت تركيب ملحقات تكميلية في السيارة: استشر وكيل الشركة. وعلاوة على ذلك، لضمان التشغيل الجيد لسيارتك وتقادي جميع الأخطار التي قد تهدد سلامتك، ننصحك باستعمال ملحقات تكميلية مخصصة لسيارتك ومتوافقة معها، والجهة الصانعة هي فقط التي تضمن هذه التجهيزات. إذا كنت تستخدم عصا للتأمين ضد السرقة، الرجاء تثبيتها فقط على دواسرة الكبح.

إعاقفة أثناء القيادة

بجانب السائق، لا تستخدم على الإطلاق إلا دواسرة مناسبة للسيارة تتشابك مع العناصر الموجودة من قبل وتحقق من ثباتها بانتظام. لا تضع عدة دواسرات فوق بعض. خطر انحصار الدواسرات.

تجهيزات الراديو

إذا لم تكن سيارتك مجهزة بجهاز راديو، ف لديك تجهيز مسبق يتكون من مكان لـ:



– الراديو 1؛



– سماعات الصوت الأمامية 2 و 3؛



– سماعات الصوت الخلفية 4.

لتركيب تجهيزات، استشر وكيل الماركة.

مكان الراديو 1

قم بفك الغالق. تقع الوصلات (أسلاك الهوائي، + والإمداد وسماعات الصوت -) في الجهة الخلفية.

– في جميع الحالات، من الضروري التقيد بالتعليمات الواردة في كتيب التجهيز.

– تختلف مواصفات الكتيفات والكابلات (المتوفرة لدى شبكتنا) حسب مستوى المعدات في سيارتك ونوع جهاز الراديو. لمعرفة مرجعهم، استشر وكيل الماركة.

– يمكن للوكلاء المعتمدين للشركة فقط إجراء تعديل في دوائر الراديو أو الدوائر الكهربائية للسيارة: إذ يمكن أن يؤدي وجود نظام موصل بصورة غير صحيحة إلى حدوث تلف في المكونات و/أو المعدات الكهربائية المتصلة به.

1. مرايا الرؤية الخلفية المذبية للجليد
2. مقعد مدفأ للسائق والراكب
3. جر المقطورة
4. المساحات الخلفية ومصابيح الضباب الخلفية
5. أضواء التحذير من المخاطر بدون MCB
6. أضواء الفرامل بدون MCB
7. الراديو
8. إزالة بخار الماء عن الزجاج الخلفي
9. زر الدفع الرباعي، تكييف هواء يدوي، راديو، وحدة التحكم الإلكترونية Gateway، مرآة داخلية للرؤية الخلفية، حزام أمان، زجاج أمامي مدفأ
10. USB
11. مقبس ملحقات صندوق الأمتعة ، جهاز القطر
12. المقاعد المدفأة، حسب طراز السيارة
13. أضواء التحذير من المخاطر مزودة ب MCB
14. أضواء الفرامل مزودة ب MCB
15. نوافذ بلمسة واحدة لمقعد الراكب الأمامي
16. USB
17. التحكم في مرآة الرؤية الخلفية
18. نوافذ بلمسة واحدة للمقعد الخلفي الأيمن
19. رافعات النوافذ العاملة بالنقر
20. نوافذ بلمسة واحدة للمقعد الخلفي الأيسر
21. صوت ترحيب خارجي وداخلي
22. مصباح السقف
23. زر صف السيارة المساعد
24. التجهيزات المسبقة للملحقات

تخصيص المصادر

(يرتبط وجود المصادر بمستوى تجهيز السيارة)

64824

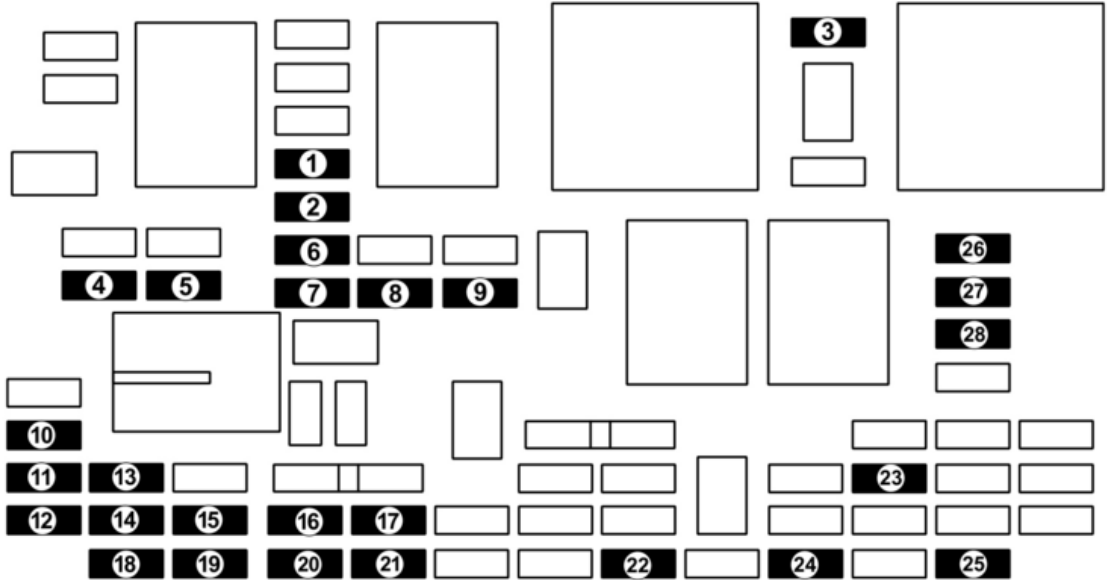

علبة المصاهر

في حال تعطل أحد الأجهزة الكهربائية، افحص حالة المصاهر.
قم بفك الغطاء **A** باستخدام حز **1**.

مشبك 3

61644

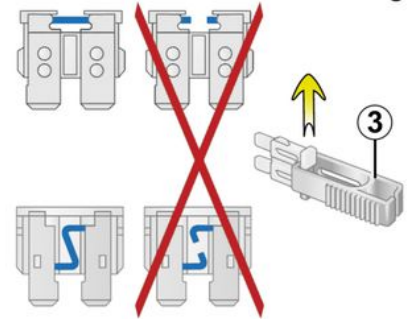

افصل المصهر بالاستعانة بالمشابك **3** الموجودة خلف الغطاء **A** أو **B**.

لإخراج المصهر من الساحب، دعه ينزلق جانبيًا.
ننصح بعدم استخدام أماكن المصاهر الخالية.

وفقًا للتشريع الساري أو على سبيل الاحتياط، يمكنك شراء علبة احتياطية من وكيل الماركة، تحتوي على مجموعة لمبات ومجموعة مصاهر.

افحص المصهر المعني واستبدله، إذا لزم الأمر، بمصهر له نفس شدة التيار.
يؤدي استبدال المصهر بأخر أكثر شدة إلى سخونة الشبكة الكهربائية (خطر الحريق) في حالة استهلاك أحد الأجهزة بشكل مفرط.

شفرات الماسحات: استبدال

– حرّر شفرة مسّاحة الزجاج الخلفي 5 بسحبها.
إعادة التركيب

لإعادة تركيب النصل قم بالعملية السابقة بترتيب عكسي
للخطوات تأكد من التثبيت الجيد للنصل

راقب حالة مساحات الزجاج الأمامية. 
إن مدة عمرها الافتراضي تتوقف
عليكم:

- نظّف مساحات الزجاج والزجاج الأمامي
بصفة منتظمة بالماء والصابون؛
- لا تستخدمها عندما يكون الزجاج الأمامي
جافاً؛
- افصلها عن الزجاج إذا لم يتم استعمالها
لفترة طويلة.



قبل تغيير شفرة الماسحة الخلفية،
تأكد من أن الذراع في وضع إيقاف
التشغيل (إلغاء التنشيط).
خطر التعرض للإصابات

راقب حالة مساحات الزجاج الأمامية. 
إن مدة عمرها الافتراضي تتوقف
عليكم:

- نظّف مساحات الزجاج والزجاج الأمامي
بصفة منتظمة بالماء والصابون؛
- لا تستخدمها عندما يكون الزجاج الأمامي
جافاً؛
- افصلها عن الزجاج إذا لم يتم استعمالها
لفترة طويلة.

– في حالة الجليد، تأكد أن حركة
مساحات الزجاج غير معاقة
بواسطة الجليد (خطر ارتفاع درجة
حرارة المحرك).

– راقب حالة مساحات الزجاج الأمامية.
استبدل شفرات الماسحة بمجرد أن تبدأ في فقدان
الكفاءة (حوالي مرة في العام).
أثناء تغيير نصل المساحة، تأكد من عدم وقوع
ذراع المساحة على الزجاج عند سحب النصل:
خطر تعرض الزجاج للكسر.

استبدال شفرة مساحة الزجاج الخلفي 5

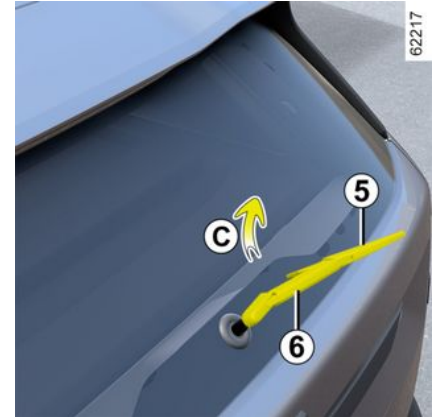

الذراع في وضع إيقاف التشغيل (معطل):

- ارفع ذراع ماسحة الزجاج 6؛
- أدر شفرة مسّاحة الزجاج الخلفي 5 (الحركة C)
حتى يتم فكها؛

شفرات الماسحات: استبدال

شفرات ماسحة الزجاج الأمامي 2

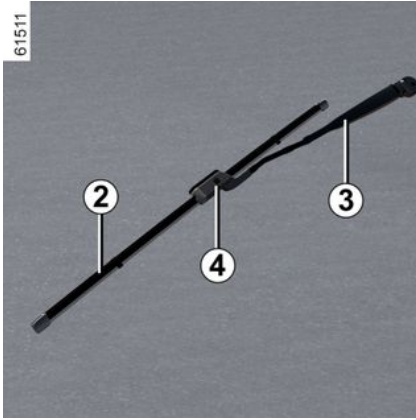

إعادة التركيب

لإعادة تثبيت شفرة الماسحة **2**، قم بإدخالها في مبيئتها في الذراع **3**، ثم قم بتثبيتها حتى تسمع صوت طقطة. تأكد من التثبيت الجيد للنصل

لإعادة الشفرات إلى الوضعية المنخفضة، تأكد من أن الشفرات مطوية لأسفل على الزجاج الأمامي، ثم اضبط الذراع **1** على الوضع **A** (مسحة واحدة): سوف تطوى شفرات مساحات الزجاج الأمامي على غطاء المحرك عند تشغيل الإشعال.



بينما الأشغال مُشغل، المحرك متوقف:

- قم بتحريك الذراع **1** إلى الوضع **A** مرتين متتاليتين (مسحة واحدة): ستتوقف شفرات المساحة في موضع الصيانة **B** بعيدًا عن غطاء المحرك الخارجي؛
- اضغط على الزر **4** ثم قم بإزالة الشفرة.

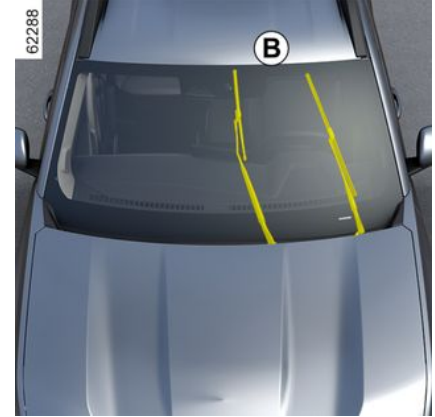

لاستبدال المساحات، ضعها أولاً في موضع الصيانة **B**.

المصابيح الأمامية والأضواء: استبدال المصابيح

إضاءة صندوق الأمتعة 18

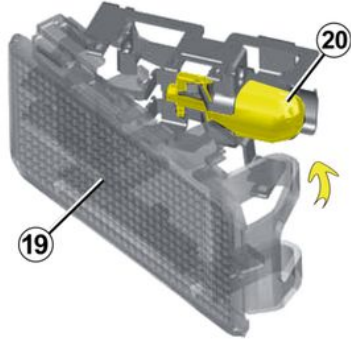

قم بتحرير العدسات 19 والوصول إلى اللبنة 20.
نوع اللبنة 20: W5W.

اللمبات واقعة تحت ضغط ويمكن
أن تنفجر لدى استبدالها
خطر التعرض للإصابة.

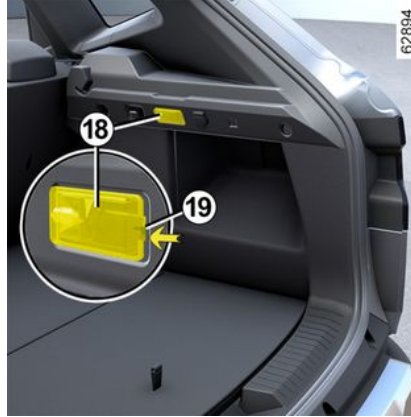

قم بفك المصباح 18 بالضغط على اللسان 19
باستخدام مفك ذي شفرة مسطحة أو شيء مشابه
لتحريك المصباح داخل صندوق الأمتعة.
افصل اللبنة.

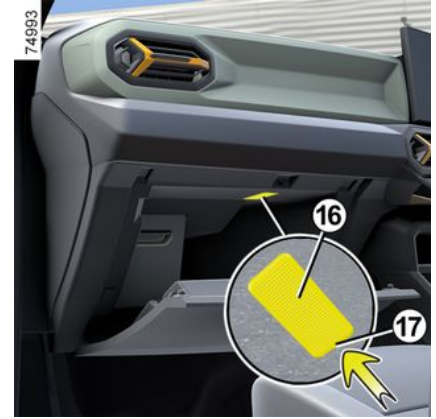

قم بفك المصباح 16 باستخدام مفك ذي شفرة مسطحة
أو أداة مماثلة، مع الضغط على اللسان 17 لتحريك
المصباح داخل صندوق التابلوه.
افصل اللبنة.
نوع اللبنة: W5W.

6

المصابيح الأمامية والأضواء: استبدال المصابيح



- قم بتنصيب وحدة ضوء كشافات القراءة 11 حتى تسمع صوت طقطقة؛
- تأكد من أن مجموعة إضاءة كشافات القراءة موضوعة بصورة صحيحة ومثبتة في مكانها.

اللمبات واقعة تحت ضغط ويمكن أن تنفجر لدى استبدالها
خطر التعرض للإصابة.



مصباح صندوق التابلوه 16

(حسب طراز السيارة)

- قم بفك حامل اللبة 13 وتحريره باستخدام الألسنة 14؛
- انزع اللبة المقصودة.



نوع اللبة 15 : W5W.

إعادة التركيب

- قم بتنصيب العدسات 12 على حامل اللبة 13؛



- قم بفك العدسات 12 باستخدام أداة مثل مفك البراغي المُسطح الموجودة في المنطقة C؛



المصابيح الأمامية والأضواء: استبدال المصابيح



- قم بتنظيف وحدة إضاءة كشافات القراءة **6** حتى تسمع صوت طقطة؛
- تأكد من أن مجموعة إضاءة كشافات القراءة موضوعة بصورة صحيحة ومثبتة في مكانها.

إضاءة كشافات القراءة الخلفية **11**

(حسب طراز السيارة)

- قم بفك حامل اللبة **8** وتحريره باستخدام الألسنة **9**؛
- انزع اللبة المقصودة.

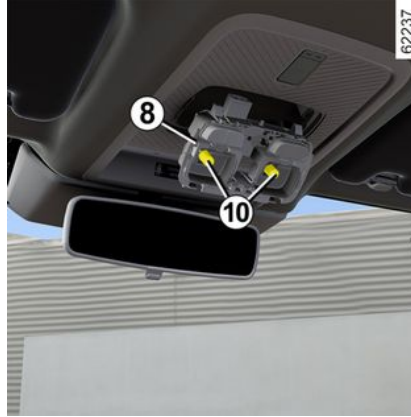

نوع اللبة **10** : **W5W**.

إعادة التركيب

- قم بتنظيف العدسات **7** على حامل اللبة **8**؛

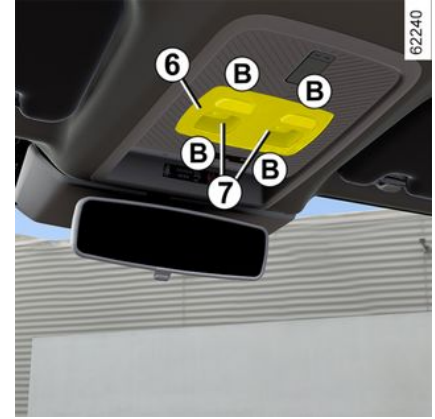

- قم بفك العدسات **7** باستخدام أداة مثل مفك البراغي المُسطح الموجودة في المنطقة **B**؛

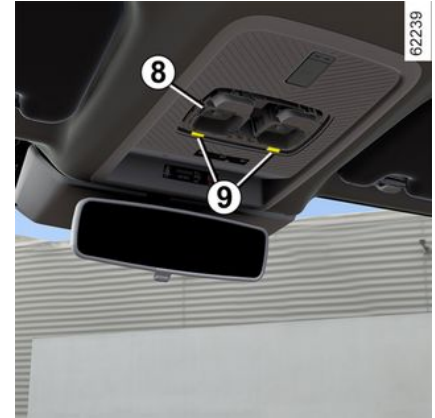

المصابيح الأمامية والأضواء: استبدال المصابيح

اللمبات واقعة تحت ضغط ويمكن
أن تنفجر لدى استبدالها
خطر التعرض للإصابة



الإضاءة الداخلية: تغيير اللمبات

مصباح السقف الأمامي 1



– قم بفك العدسات 2 باستخدام أداة مثل مفك
البراغي المُسطح الموجودة في المنطقة A؛



– قم بفك حامل اللمبة 3 وتحريره باستخدام الألسنة
؛4
– انزع اللمبة المقصودة.

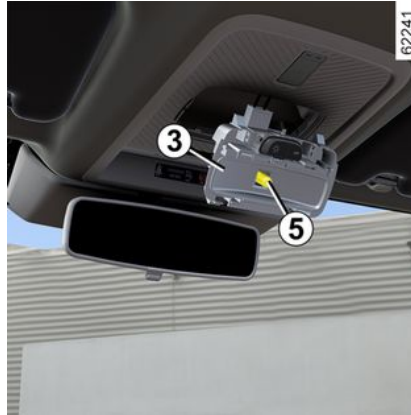

نوع اللمبة 5: W5W.
إعادة التركيب

– قم بتهيئة العدسات 2 على حامل اللمبة 3؛



– قم بتهيئة مصباح السقف بالمشبك 1 حتى تسمع
صوت طقطقة؛
– تأكد من أن مصابيح السقف موضوعة بصورة
صحيحة ومثبتة بإحكام في مكانها.

اللمبات واقعة تحت ضغط ويمكن
أن تنفجر لدى استبدالها
خطر التعرض للإصابة.



إضاءة الكشافات الأمامية للقراءة 6

(حسب طراز السيارة)

المصابيح الأمامية والأضواء: استبدال المصابيح

– قم بفك الغطاء **6** من المرآة الجانبية **1** للوصول إلى المصباح؛

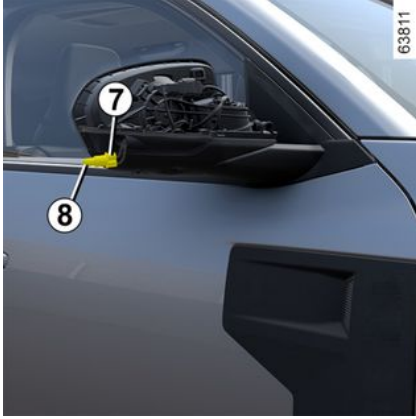

– أدر حامل المصباح **7** واسحب المصباح **8**.

نوع اللمبة **WY5W**.

لإعادته إلى موضعه، نفذ الخطوات أعلاه، ولكن بترتيب عكسي.

يُرجى التأكد من:

– حامل المصباح **7** محاذ بشكل صحيح قبل إدخاله في مكانه؛

– الغطاء الخارجي لمرآة الباب **2** يتثبت بشكل صحيح على قاعدته **3**.

عند التفكيك وإعادة التركيب، تأكد من عدم تلف الأسلاك والمكونات المحيطة.

– قم بفك الغلاف **4** باستخدام مفك براغي ذو شفرة مسطحة أو ما شابه (الحركة **B**)؛

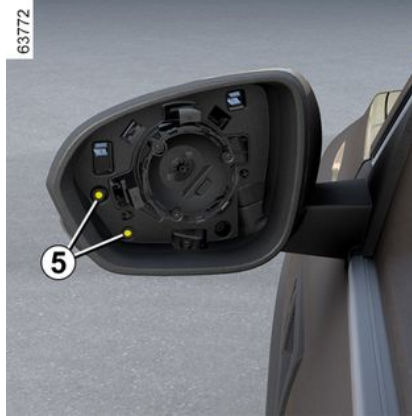

– فك البراغي **5** باستخدام مفك البراغي؛

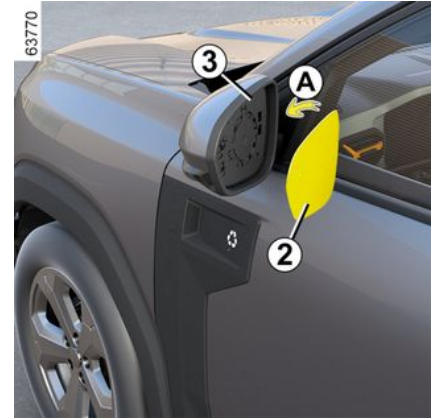

– قم بفك غلاف مرآة الباب **2** بعناية من قاعدته **3** (الحركة **A**)؛

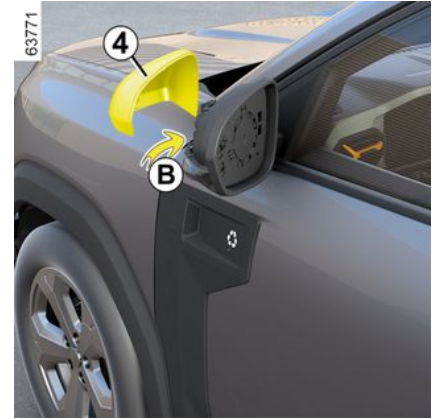

6

المصابيح الأمامية والأضواء: استبدال المصابيح

مصابيح المؤشر: تغيير اللمبات



نظرا لأنه يجب إزالة غلاف مرآة الباب، ننصحك باستبدال المصباح بموزع معتمد.

للوصول إلى المصباح:

لا تلمس العادم.
خطر التعرض لحروق.



إعادة التركيب

لإعادة التركيب، قم بعكس ما قمت به مع الحرص على عدم إتلاف الكابلات.

بعد تركيب اللمبات في موضعها، تأكد من تأمين القفل جيدا.

ولذلك، وبسبب قلة فرص الحصول عليها، ننصح بتغيير هذه المصابيح بواسطة أحد الوكلاء المعتمدين.

اللمبات واقعة تحت ضغط ويمكن

أن تنفجر لدى استبدالها
خطر التعرض للإصابات



يجب إجراء أي عملية على (أو

تعديل على) النظام الكهربائي من

قبل وكيل معتمد لأن التوصيل غير

الصحيح قد يؤدي إلى تلف المعدات

الكهربائية (الحزام والمكونات وخاصة المولد).

بالإضافة إلى ذلك، لدى الوكيل جميع الأجزاء

المطلوبة لتركيب هذه الوحدات.



أثناء إجراء أعمال بالقرب من
المحرك، قد يكون هذا المحرك
ساخناً. علاوة على ذلك، يمكن أن
تدور مروحة المحرك في أية



لحظة. يذكرك مصباح التحذير  في
مقصورة المحرك بهذا.
خطر التعرض للإصابة.

مصباح الضباب الخلفي 5

(حسب طراز السيارة)



قم بالوصول إلى حامل اللمبة الواقع أسفل المصد
الخلفي، ثم قم بفكه من خلال تدويره باتجاه مركز
السيارة ثم انزع اللمبة.

نوع اللمبة P21W.

المصابيح الأمامية والأضواء: استبدال المصابيح

(حسب طراز السيارة)
استشر وكيل الماركة.

– قم بإخراج اللمبة.
أو

- فك البراغي باستخدام مفك البراغي؛
- الوصول إلى حامل المصباح عن طريق فك الغطاء 2؛
- أدر حامل المصباح بمقدار ربع لفة؛
- قم بإخراج اللمبة.

اللمبات واقعة تحت ضغط ويمكن أن تنفجر لدى استبدالها. خطر التعرض للإصابة.



مصابيح الضباب: استبدال اللمبات

مصابيح الضباب الأمامية



استبدال مصابيح الضباب الأمامية اليسرى 1

(حسب طراز السيارة)

- الوصول إلى حامل المصباح عن طريق فك الغطاء 2؛
- أدر حامل المصباح بمقدار ربع لفة؛

نوع اللمبة: H16.

اللمبات واقعة تحت ضغط ويمكن أن تنفجر لدى استبدالها. خطر التعرض للإصابة.



إعادة التركيب

- لإعادة التركيب، قم بعكس ما قمت به مع الحرص على عدم إتلاف الكابلات.
- بعد تركيب اللمبات في موضعها، تأكد من تأمين القفل جيداً.
- ومع ذلك، ننصحكم باستبدال هذه المصابيح بمعرفة وكيل معتمد.

وفقاً للتشريع المحلي أو على سبيل الاحتياط، يمكنك شراء علبة احتياطية من أحد وكلاء الماركة، تحتوي على مجموعة لمبات ومجموعة مصاهر.



استبدال مصابيح الضباب الأمامية اليمنى 3

بسبب انخفاض إمكانية الوصول إليها، ننصحك باستبدال المصابيح الخاصة بك من قبل أحد الوكلاء المعتمدين.

(حسب طراز السيارة)

- أدر عجلة القيادة بالكامل إلى اليسار؛
- قم بفك مثبتات قوس العجلة؛
- أدر حامل المصباح بمقدار ربع لفة؛
- قم بإخراج اللمبة.

أو



62190

مصباح الفرامل العالية 10 LED
استشعر وكيل الماركة.



63061

مصباح الرجوع إلى الخلف 9
(حسب طراز السيارة)

الوصول إلى حامل المصباح الموجود أسفل المصد الخلفي، ثم قم بفكه عن طريق تدويره باتجاه الخارج وإزالة المصباح.

نوع اللمبة P21W.
إعادة التركيب

لإعادة التركيب، قم بعكس ما قمت به مع الحرص على عدم إتلاف الكابلات. بعد تركيب اللمبات في موضعها، تأكد من تأمين القفل جيداً. ولذلك، وبسبب قلة فرص الحصول عليها، ننصح بتغيير هذه المصابيح بواسطة أحد الوكلاء المعتمدين.

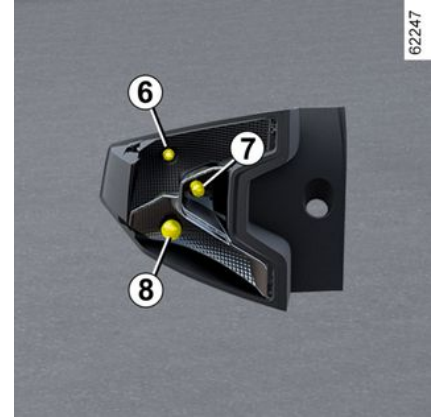

62247

6. مصابيح الوضعية
نوع اللمبة W5W.

7. مصابيح مؤشر التوجيه
نوع اللمبة WY16W.

8. مصباح الوضعية والتوقف
نوع اللمبة: P21/5W.

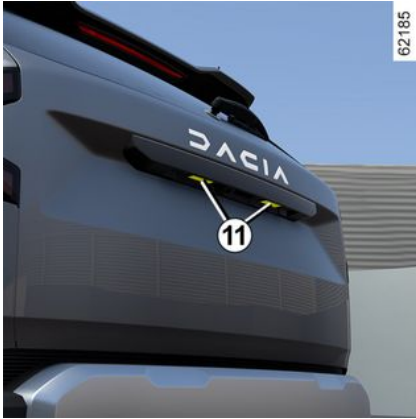

62185

مصباح لوحة التعريف 11 (LED)

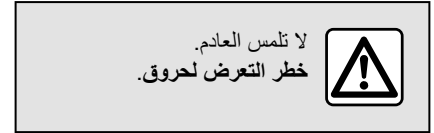

لا تلمس العادم.
خطر التعرض لحروق.

إعادة التركيب

لإعادة التركيب، قم بعكس ما قمت به مع الحرص على عدم إتلاف الكابلات، و قم بربط الصامولة 1 أولاً.

المصابيح الأمامية والأضواء: استبدال المصابيح

المصابيح الخلفية: استبدال اللمبات

مصابيح مؤشر التوجيه / مصابيح الوضعية والتوقف

أخرج الموصل **3** وقم بفك المشابك **4** لفك حوامل اللمبات **5**.

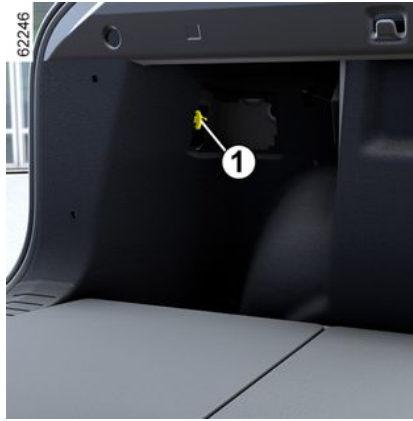
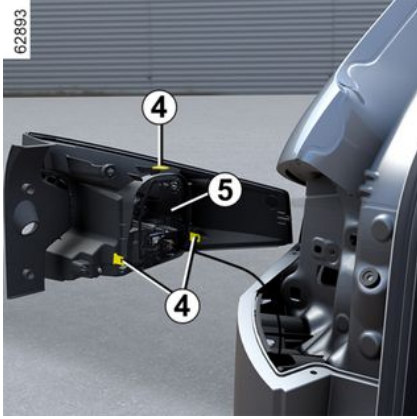

قم بفك الصمولة **1** وأخرج وحدة الإضاءة **2** من الخارج.

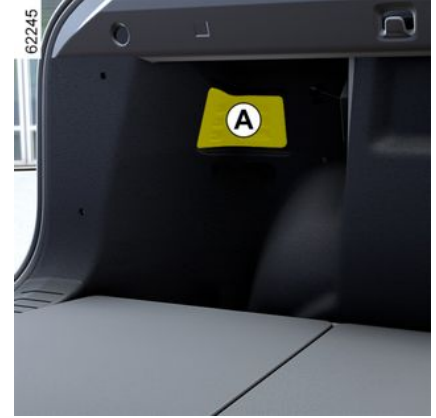

افتح باب صندوق الأمتعة وانزع الغطاء **A**.

 وفقاً للتشريع الساري أو على سبيل الاحتياط، يمكنك شراء علبة احتياطية من وكيل الماركة، تحتوي على مجموعة لمبات ومجموعة مصاهر.

اللمبات واقعة تحت ضغط ويمكن أن تنفجر لدى استبدالها. خطر التعرض للإصابة.

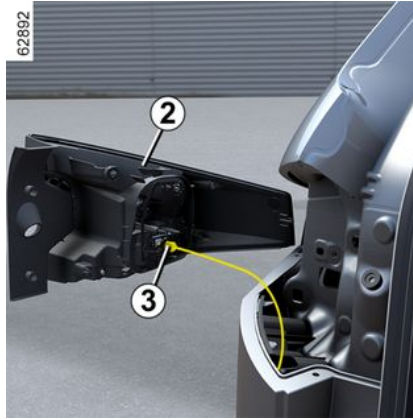

المصابيح الأمامية والأضواء: استبدال المصابيح

الإضاءة الخارجية: استبدال المصابيح

الأضواء الأمامية: استبدال اللمبات

مصباح الضوء العالي 1

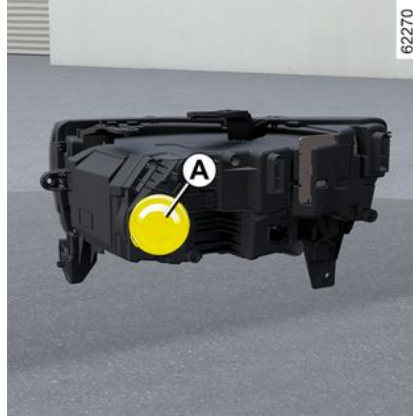

قم بفك الغطاء A.

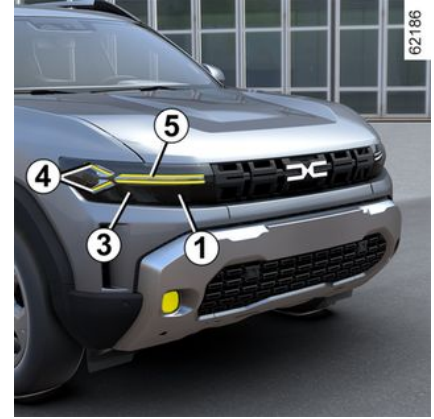

افصل الموصل 2، وأزل المجموعة من مبيئتها، ثم أخرج اللمبة.

نوع اللمبة H7.

قبل استبدال المصباح، قم بتدوين موضعه الأصلي في مبيئته بعناية. وبعد تغييره، تحقق من أن المصباح البديل في نفس الموضع تماماً في المبيت. ثبت الغطاء في مكانه.

مصباح ضوء السير 3 (LED)

استشر وكيل الماركة.

مصباح السير النهاري/المصباح الجانبي 4 (LED)

استشر وكيل الماركة.

مصباح إشارة تغيير الاتجاه 5 (LED)

استشر وكيل الماركة.



أثناء إجراء أعمال بالقرب من المحرك، قد يكون هذا المحرك ساخنًا. علاوة على ذلك، يمكن أن تدور مروحة المحرك في أية



لحظة. يذكرك مصباح التحذير في مقصورة المحرك بهذا. خطر التعرض للإصابة.





تأكد من عدم وجود اتصال بين الكابلاتين **C** و **D** وأن الكابلات الموجب **D** ليس على اتصال بأي مكون معدني في السيارة التي تزود التيار.

خطر التعرض للإصابات و/أو حدوث تلف بالسيارة.

إصلاح الأعطال

توجد البطارية التي تعمل بجهد "12 فولت" في الجزء الخلفي من السيارة

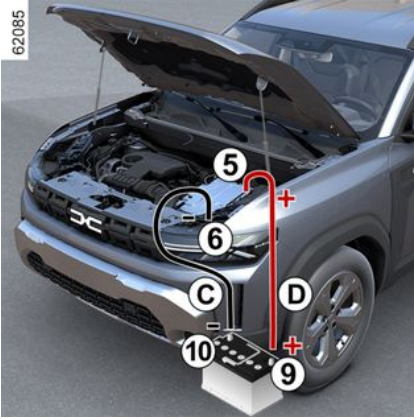

صل الكابل الموجب **D** بالطرف **5 (+)**، ثم بالطرف **9 (+)** من البطارية المانحة للتيار.

صل الكابل السالب **C** بالطرف **10 (-)** من البطارية المانحة للتيار ثم بالطرف **6 (-)**.

اضغط على دواسة الكبح وزر التشغيل. بمجرد بدء تشغيل المحرك، افصل الكابلات **C** و **D** بترتيب عكسي (**6 - 9 - 5**).

بعد كل عملية تشغيل للغطاء **7**، تحقق من غطاء الوحدة الطرفية **8** على اللسان الخاص بها .

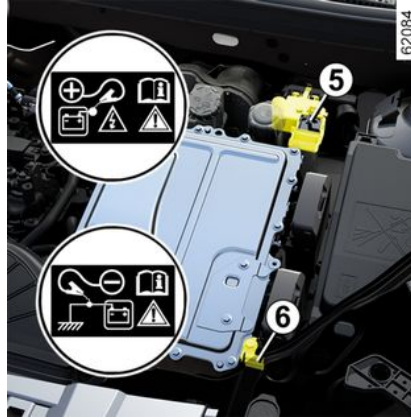

يحظر فصل الكابل الموجب الموجود في مقصورة المحرك.
خطر تشغيل المحرك بدون قصد.
خطر التعرض لحروق نتيجة قذف



الشرر.

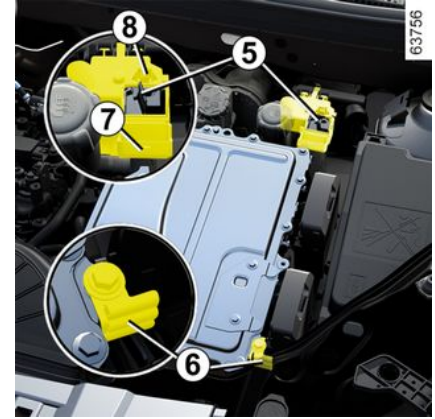

(Hybrid الإصدار)

لا يمكن الوصول للبطارية مباشرة.

استخدم طرفي التوصيل **5 (+)** و **6 (-)** الموجودين داخل مقصورة المحرك.

ملاحظة: افتح الغطاء **7** لطرف التوصيل **5 (+)** من خلال الضغط على الزر **8**.



تعامل مع البطارية بحذر. فهي تحتوي على حامض الكبريتيك الضار بالأعين والبشرة إذا لامسها. إذا حدث ذلك، فقم بغسلهم بكمية وفيرة من الماء. وإذا لزم الأمر، استشر طبيباً.

أبعد أي لهب أو وهج أو شرر عن أجزاء البطارية (خطر الانفجار).

أثناء إجراء أعمال بالقرب من المحرك، قد يكون هذا المحرك ساخناً. علاوة على ذلك، يمكن أن تدور مروحة المحرك في أية لحظة. يذكرك

مصباح التحذير  في مقصورة المحرك بهذا.

خطر التعرض للإصابات

البطارية الموجودة داخل مقصورة المحرك التي تعمل بجهد "12 فولت"

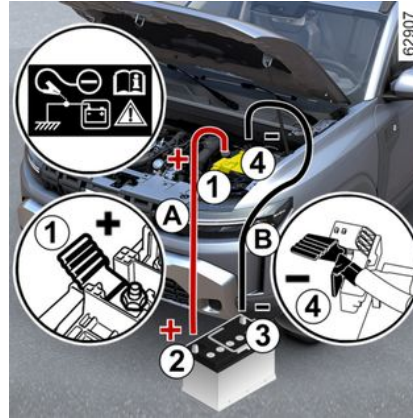

(طراز محرك الاحتراق)

ثبت الكابل الموجب (+) **A** على الطرف (+) **1** للبطارية غير المشحونة، ثم على الطرف (+) **2** للبطارية المانحة للتيار.

ثبت الكابل السالب (-) **B** على القطب (-) **3** للبطارية المانحة للتيار، ثم على الطرف (-) **4** للبطارية غير المشحونة.

قم بإدارة المحرك كالمعتاد. بمجرد أن يبدأ التشغيل، افصل الكابلات **A** و **B** بترتيب عكسي (4 - 3 - 2 - 1).

تأكد من عدم وجود أي تلامس بين الكابلاتين **A** و **B** وأن الكابل الموجب **A** لا يلامس أيًا من الأجزاء المعدنية للسيارة المانحة للتيار.

خطر التعرض للإصابات الخطيرة وأو حدوث تلف بالسيارة.



حسب طراز السيارة، في حالة حدوث عطل في البطارية (تم فصلها، نفذ شحنها، إلخ)، يجب إجراء إعادة تعيين آلية موازنة التوجيه ← **123**.



البطارية: إصلاح الأعطال

لتفادي خطر حدوث شرر

- تأكد من إيقاف تشغيل أي أجهزة مستهلكة للتيار الكهربائي (مثل مصابيح الزينة، وما إلى ذلك) قبل فصل البطارية أو إعادة توصيلها؛
- عند الشحن، أوقف تشغيل الشاحن قبل توصيل البطارية أو فصلها؛
- لا تضع أشياء معدنية على البطارية حيث إن هذا قد يؤدي إلى إنشاء دائرة قصر كهربائية بين أطراف التوصيل؛
- انتظر دوماً دقيقة واحدة على الأقل بعد إيقاف تشغيل المحرك قبل فصل البطارية؛
- تأكد من قيامك بإعادة توصيل أطراف البطارية بعد تركيبها مرة أخرى.



قبل القيام بأي إجراء في حجرة المحرك، يجب عليك إيقاف تشغيل الإشعال ← 145 أو ← 147.

توصيل الشاحن

- يجب أن يكون الشحن متوافقاً مع بطارية ذات جهد قيمته الاسمية 12 فولت.
- لا تفصل الشاحن عندما يكون المحرك قيد التشغيل.
- التزم بتعليمات الاستعمال الصادرة عن الجهة الصانعة لشاحن البطارية المستخدم.

قد يكون لبعض البطاريات بعض الخصائص في إعادة شحنها. اتصل بوكيل معتمد.



تجنب حدوث شرر، نظراً لأنه قد يؤدي إلى انفجار فوري، ثم اشحن البطارية دائماً في مكان جيد التهوية
خطر التعرض لإصابة خطيرة.

تعامل مع البطارية بحذر. فهي



تحتوي على حامض الكبريتيك الضار بالعين والبشرة إذا لامسهما. إذا حدث ذلك، فقم بغسلهم بكمية وفيرة من الماء. وإذا لزم الأمر، استشر طبيباً.

أبعد أي لهب أو وهج أو شرر عن أجزاء البطارية (خطر الانفجار).
أثناء إجراء أعمال بالقرب من المحرك، قد يكون هذا المحرك ساخناً. علاوة على ذلك، يمكن أن تدور مروحة المحرك في أية لحظة. يذكرك



مصباح التحذير في مقصورة المحرك بهذا.

خطر التعرض للإصابات

تشغيل السيارة بواسطة بطارية سيارة أخرى

إذا اضطررت إلى استخدام بطارية سيارة أخرى لتشغيل سيارتك، فاستخدم كابلات كهربائية مناسبة

(ذات مقطع كبير) لدى أحد وكلاء الماركة أو إذا كان لديك كابلات للتشغيل، فتأكد من حالتها الجيدة.

يجب أن تكون قوة البطاريتين الاسمية متماثلة: 12 فولت يجب أن تكون سعة البطارية المانحة للتيار (أمبير ساعة، Ah) على الأقل كسعة البطارية فارغة الشحنة.

تأكد من عدم وجود أي تلامس بين السيارتين (خطر حدوث دائرة قصر عند وصل الأقطاب الموجبة) وأن البطارية فارغة الشحنة موصلة جيداً أطفئ إشعال سيارتك

أدر محرك السيارة المانحة للتيار واختر سرعة دورانية متوسطة.

ملحوظة: في Hybrid الإصدار، حيث لا يمكن الوصول إلى البطارية مباشرة، من الضروري استخدام الأطراف البعيدة الموجودة في حجرة المحرك.



لا تستخدم سيارتك Hybrid لإعادة تشغيل البطارية "12 فولت" في سيارة أخرى. الطاقة الكهربائية في البطارية الثانوية "12 فولت" من Hybrid السيارة ليست كافية لهذه العملية.
خطر تلف السيارة.

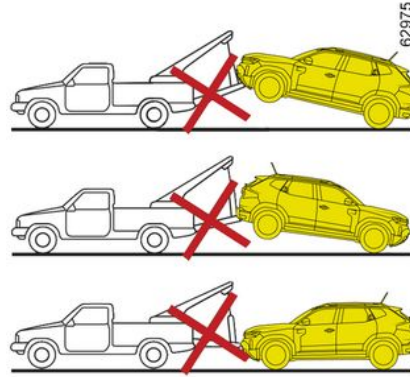
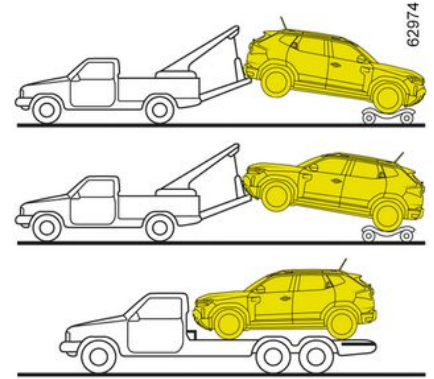

إصلاح الأعطال خارج الطريق

إذا كانت سيارتك عالقة في الرمال أو الثلج أو الطين، فقم بتوصيل جهاز قطر مرن (حزام القطر أو أي جهاز آخر مصمم خصيصًا لهذا الغرض) بنقطة القطر الأمامية أو الخلفية.



لتركيب تجهيزة التعليق وشروط الاستخدام، راجع كتيب التركيب الخاص بالجهة الصانعة.

في حالة انغراس السيارة، لا يمكن القيام بقطرها 4x4 إلا لمسافة قصيرة. **خطر وقوع ضرر ميكانيكي.**



لا يجب مطلقًا سحب سيارة رباعية الدفع، مهما يكن الوضع المختار، إذا كانت إحدى هذه العجلات ملامسة للأرض (ما عدا إصلاح الأعطال خارج الطريق).
خطر وقوع ضرر ميكانيكي.



لا تقم بإزالة المفتاح من مفتاح الإشعال أو اترك البطاقة في السيارة أثناء السحب (حسب طراز السيارة).
خطر قفل عمود التوجيه.



في حالة إصلاح الأعطال خارج الطريق، ممنوع استخدام قضيب صلب لقطر السيارة المنغرسه. **خطر وقوع ضرر ميكانيكي.**

قطر سيارة ذات ناقل حركة أوتوماتيكي

انقل المركبة على مقطورة أو اسحبها مع إبقاء العجلات الأمامية بعيدة عن الأرض.

في الحالات الاستثنائية وباستثناء سيارات Hybrid، يمكنك قطر السيارة مع وجود العجلات الأربع على الأرض، وذلك في وضع السير إلى الأمام فقط، مع الحفاظ على ناقل الحركة في الوضع المحايد N عند السير بحد أقصى 80 كم وبسرعة لا تتجاوز 25 كم/الساعة.

ملاحظة: في حالة تعذر ضبط ذراع تغيير السرعة على الوضع N استشر أحد وكلاء الماركة المعتمدين.



عند حفظ الأدوات، احرص على وضعهم في صندوق الأدوات كما كانوا من قبل. لا تترك الأدوات أبدًا مُبعثرة في السيارة لأنها قد تتطاير في حالة الكبح.

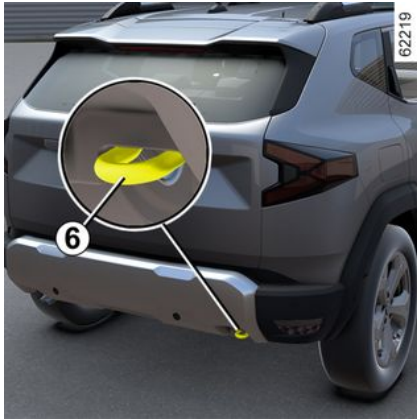

نقطة السحب الخلفية 6

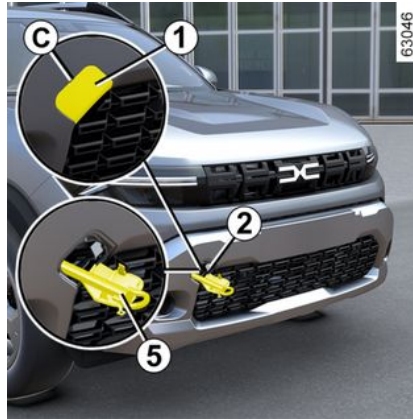

– وفقاً لطرز السيارة، قم بفك الغطاء الأمامي 1 عن طريق إدخال مفك براغي ذو شفرة مسطحة أو أداة مماثلة في التجويف C ؛
 – قم أولاً بإحكام ربط حلقة السحب 5 بالكامل: باليد حتى تتوقف، وأخيراً من خلال قفلها باستخدام مفتاح العجلة؛
 – بعد الاستخدام، قم بفك حلقة السحب 5 واضغط على الغطاء 1 لقفليها.
 استخدم فقط حلقة القطر 5 ومفتاح العجلة ← 312.

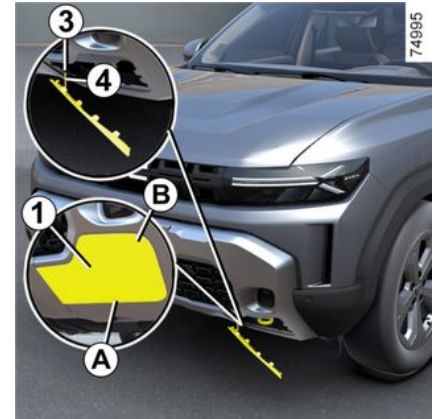

حالة خاصة لإعادة تركيب الغطاء الأمامي 1:
 – أدخل الخطاف 4 في المبيت الخاص به 3 ؛
 – ضع المنطقة A من الغطاء 1 على المصدر واضغط على المنطقة B.
 أو

إذا كان المحرك متوقفاً، تتوقف آلية مؤازرة التوجيه والكبح.



لا تترك الأدوات أبداً مبعثرة في السيارة لأنها قد تتطاير في حالة الكبح.



تأكد من تثبيت عين السحب بشكل صحيح.
 خطر فقدان الجسم المسحوب.



القطر: إصلاح الأعطال

إصلاح الأعطال

قبل القطر، اضبط الرافعة على الوضع المحايد (الوضع N بالسيارات المجهزة بناقل حركة أوتوماتيكي) ثم **انتظر دقيقة واحدة تقريباً** (على الطراز الهجين Hybrid)، وافتح عمود التوجيه ثم حرر فرامل الانتظار.

فيما يتعلق بالسيارات المجهزة بناقل حركة أوتوماتيكي، إذا لم يكن من الممكن ضبط ذراع التعشيق على الوضع N، فيرجى الرجوع إلى أحد الوكلاء المعتمدين.

تحرير عمود التوجيه

أدخل المفتاح في المكان المخصص للإشعال، وحوله إلى الوضع "تشغيل"، استخدم البطاقة الموجودة في مقصورة الركاب، حسب طراز السيارة، واضغط على زر تشغيل المحرك لمدة **ثانيتين تقريباً** دون الضغط على دواسة الفرامل **← 145 ← 147**.

أعد ذراع التعشيق إلى الوضع المحايد (الوضع N في السيارات ذات ناقل الحركة الأوتوماتيكي).

يحرر عمود التوجيه وتصيب وظائف الإكسسوارات قيد التشغيل: يمكنك استخدام مصابيح السيارة (مصابيح مؤشرات الاتجاه ومصابيح المكابح). كما يجب أن تكون السيارة مضاءة في الليل. وفقاً لطراز السيارة "إجعل وضع الإشعال دائم" على لوحة القيادة.

في حال عدم ربط حزام أمان مقعد السائق، اربطه. افتح باب السائق.

حرر فرامل الانتظار في أثناء الضغط على دواسة

الفرامل **← 159**. يخفي ضوء التحذير (P) من على لوحة العدادات أو، حسب طراز السيارة، الرسالة "فرامل الركن حرة" على لوحة القيادة).

أغلق باب السائق ولا تغلق السيارة (حسب طراز السيارة، يجب أن يظل الوضع "إجعل وضع الإشعال دائم" مفعلاً).

في الطراز Hybrid، انتظر لمدة دقيقة واحدة تقريباً قبل عملية القطر.

حسب طراز السيارة، السحب، اضغط على زر تشغيل المحرك لأكثر من **ثانيتين** دون الضغط على دواسة الفرامل (خطر تفريغ البطارية). تخفي الرسالة "إجعل وضع الإشعال دائم" من لوحة العدادات.

يجب مراعاة القوانين السارية على القطر.

إذا كنت تقود السيارة القاطرة، فيجب عدم تخطي حمل القطر الأقصى لسيارتك **← 353**.

– استخدم قضيب قطر متين. عند استعمال حبل أو كابل (إذا كان التشريع يسمح بذلك)، يجب أن تكون السيارة المقطورة قادرة على الكبح. – يجب عدم قطر سيارة تعاني من خلل في القدرة على السير. – تجنب الكبح أو التحرك المفاجئ الذي قد يلحق ضرر بالسيارة. – في جميع الأحوال، يُنصح بعدم تخطي سرعة **25 كم/ساعة**. – لا تدفع السيارة إذا كان عمود المقود مؤمن القفل.



نقاط القطر الأمامية والخلفية

استخدم فقط

– في المقدمة: نقطة القطر **2** أو، حسب طراز السيارة، حلقة القطر **5 ← 312** ونقطة القطر؛ – في الخلف: نقطة القطر **6**.

لا يمكن استخدام هذه النقاط إلا للقطر، ولا يجوز أبداً استعمالها لرفع السيارة بشكل مباشر أو غير مباشر



للوصول إلى نقطة القطر الأمامية 2

وفقاً لطراز السيارة، اضغط على المنطقة **A** واستمر في الضغط أثناء سحب المنطقة **B** لفتح الغطاء **1**.

قبل سحب سيارتك أو إصلاحها، قم بإزالة الغطاء **1**.

الإطارات

حواف العجلات، حافة العجلة - العجلة

(حسب طراز السيارة)



طاسة عجلة وسطى 1 ذات براغي عجلات ظاهرة
قم بالفك باستخدام مفتاح الطاسات 2، بإدخال الأداة
القريبة من برغي العجلة ← 312.



لإعادتها لوضعها، أعد توجيه المشابك 4 حسب
البراعي 3.

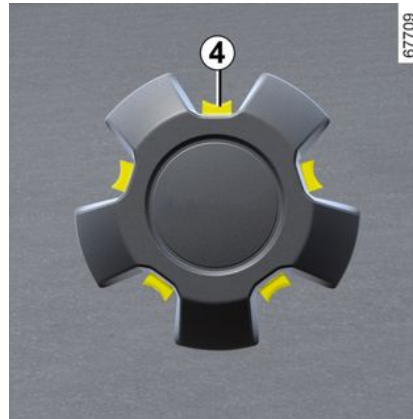

ادفع مشابك تثبيت الطاسة.

لا تترك الأدوات أبدًا مُبعثرة في
السيارة لأنها قد تتطاير في حالة
الكبح.



بعد الاستخدام، احرص على حفظ
الأدوات جيدًا في صندوق العدة ثم ضعه بشكل
صحيح في مكانه لتقليل خطر التعرض لإصابة.

إذا كانت السيارة مزودة ببراعي
للعجلة الاحتياطية، فلا يجب
استخدامها إلا للعجلة الاحتياطية.



قم بتشغيل مجموعة أضواء التحذير.



أوقف السيارة في موقف بعيدة عن زحمة المرور وعلى أرض مستوية غير منزلة.

قم بشد مكبح الانتظار واختيار إحدى التعشيقات (الأولى أو الخلفية أو P لناقلات الحركة) الأوتوماتيكية).

قم بإنزال جميع الركاب من السيارة وابعدهم عن منطقة السير.

سيارات مجهزة برافعة ومفتاح العجلة

عند الضرورة، اخلع طاسة العجلة.

قم بتخفيف ربط براغي العجلة بواسطة مفتاح العجلة 1.

ثبته بشكل يتيح الضغط عليه

ضع الرافعة 2 بشكل أفقي.

يجب أن يتناسب رأس الرافعة مع الحافة بالقرب من العجلة المتأثرة والمُشار إليها بالسهم 3.



في حالة صف السيارة بمنطقة منخفضة على جانب الطريق، يجب عليك تحذير مستخدمي الطريق الآخرين بوجود سيارتك عن طريق مثلث التحذير أو بواسطة أية وسائل أخرى يسمح بها التشريع المحلي للبلد التي تتواجد بها.

ابدأ بتدوير الرافعة باليد، مع وضع لوحة دعم الرافعة 4 في التجويف المنحني قليلاً أسفل السيارة، الموجود بين الحزور 5 وفي اتجاه السهم 3.

استمر في الحل حتى ارتكاز القاعدة بشكل صحيح (يجب أن تدخل أسفل السيارة وأن تكون متوازياً رأسياً مع رأس المرفاع).

قم بتدوير المرفاع عدة مرات لرفع العجلة عن الأرض. فك البراغي واسحب العجلة.

قم بتركيب العجلة الاحتياطية على الصرة المركزية وأدراها بحيث تكون ثقوب التثبيت مطابقة لثقوب الصرة.

قم بتثبيت البراغي مع التأكد من تعشيق العجلة على محورها.

قم بإنزال المرفاع

بينما العجلة على الأرض شد البراغي بقوة وأحكم عزم الربط وضغط هواء العجلة الاحتياطية بأقصى سرعة ممكنة.



في حالة وجود ثقوب بالعجلة، استبدالها في أقرب وقت ممكن. يجب دائماً فحص الإطار المتقوب (وإصلاحه إذا أمكن) على يد

متخصص.



السيارة مجهزة بنظام منبه فقدان ضغط هواء الإطارات

إذا كان ضغط هواء الإطار غير كافٍ (يوجد به ثقب، إطار فارغ، وما إلى ذلك)،

فسيظهر مصباح التحذير  الموجود على لوحة القيادة ← 174.



لا تترك الأدوات أبداً مُبعثرة في السيارة لأنها قد تتطاير في حالة الكبح.

بعد الاستخدام، احرص على حفظ

الأدوات جيداً في صندوق العدة ثم ضعه بشكل صحيح في مكانه لتقليل خطر التعرض لإصابة.



لسلامتك، يحظر تماماً استخدام رافعة لا توصي بها جهة التصنيع. يجب الرافعة الخاصة بالسيارة لتغيير العجلات.

لا ينبغي استخدامها تحت أي ظرف من الظروف:

- على سيارة أخرى؛
- لإجراء إصلاح؛
- للوصول إلى الجانب السفلي من السيارة.

خطر التعرض للإصابات
خطر تلف السيارة.



العجلة الاحتياطية 2

لِلوَصُولِ إِلَيْهَا:

- افتح غطاء صندوق السيارة؛
- حسب طراز السيارة، ارفع الأرضية المتحركة وفرش صندوق الأمتعة 3؛
- قم بفتح مسمار التثبيت الأوسط 4 في عكس اتجاه عقارب الساعة؛
- اخرج العجلة الاحتياطية 2.

ملاحظة: في حال عدم وجود عجلة احتياطية للطوارئ أو مجموعة نفخ العجلات، لا تقم بالتحميل في الجزء السفلي من صندوق الأمتعة. ستجد صندوق العدة بجانب عجلة الطوارئ الاحتياطية تحت الأرضية المتحركة، وذلك وفقاً لطراز السيارة.

الإصدار Hybrid

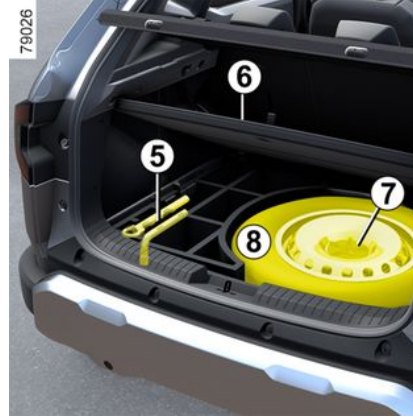

صندوق العدة 5

يعتمد وجود العدة في صندوق العدة على طراز السيارة. علبه الأدوات 5 موجودة في الإطار، تحت سجادة صندوق الأمتعة.

للمزيد من المعلومات ← 312.

العجلة الاحتياطية 8

لِلوَصُولِ إِلَيْهَا:

- افتح غطاء صندوق السيارة؛
- حسب طراز السيارة، ارفع الأرضية المتحركة وفرش صندوق الأمتعة 6؛
- قم بفتح مسمار التثبيت الأوسط 7 في عكس اتجاه عقارب الساعة؛
- اخرج العجلة الاحتياطية 8.

في حالة صف السيارة بمنطقة منخفضة على جانب الطريق، يجب عليك تحذير مستخدمي الطريق الآخرين بوجود سيارتك عن طريق مثلث التحذير أو بواسطة أية وسائل أخرى يسمح بها التشريع المحلي للبلد التي تتواجد بها.



تغيير العجلات





اعتمادا على السيارة ، قم بإزالة مجموعة الأدوات **A** ثم العجلة الاحتياطية **1** .

ملاحظة: اعتمادًا على طراز السيارة، يجب عدم وضع العجلة المثقوبة في حامل العجلات الاحتياطية للطوارئ. يجب وضع العجلة المثقوبة في صندوق الأمتعة.

في حالة صف السيارة بمنطقة منخفضة على جانب الطريق، يجب عليك تحذير مستخدمي الطريق الآخرين بوجود سيارتك عن طريق مثلث التحذير أو بواسطة أية وسائل أخرى يسمح بها التشريع المحلي للبلد التي تتواجد بها.



مركبات محرك الاحتراق طراز 4x2

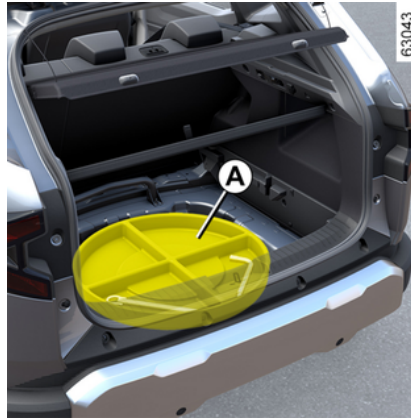

إذا ظلت العجلة الاحتياطية مخزنة لسنوات عديدة، تأكد لدى فني متخصص أنها مازالت صالحة للاستعمال وأمنة.
بالنسبة للسيارة المجهزة بعجلة احتياطية أصغر مقياساً من العجلات الأربع الأخرى:



- لا تترك أكثر من عجلة احتياطية على نفس السيارة.
- قم باستبدال عجلة الطوارئ الاحتياطية في أقرب وقت ممكن بعجلة مطابقة للعجلة الأصلية.
- عند تركيبها في المركبة، الأمر الذي يجب أن يكون مجرد تدبير مؤقت، يجب أن لا تتجاوز سرعة القيادة السرعة الموضحة على الملصق الموجود على العجلة.
- تركيب العجلة الاحتياطية يمكن أن يغير من الأداء المعتاد للسيارة تجنب عمليات التسارع أو التباطؤ العنيفة وقلل من سرعتك في المنحنيات
- إذا كان من الضروري استخدام سلاسل الجليد، فقم بتركيب العجلة الاحتياطية على المحور الخلفي وتحقق من قيم ضغط الهواء.

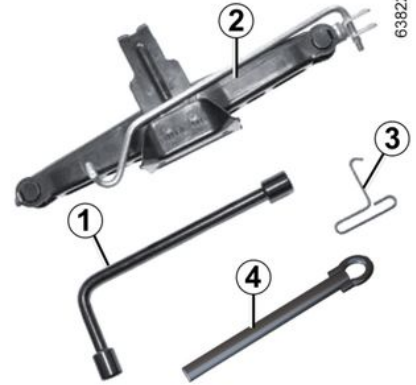

مفتاح العجلة 1

يمكن استخدام هذا لقفل أو فتح مسامير العجلات وحلقة السحب 4.

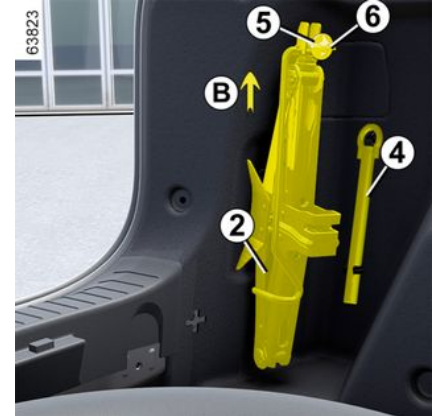

الرافعة 2

لاستخدام الرافعة، قم بفك الصواميل 5 إلى نهاية قضيب الربط 6 وقم بتدويره لأعلى (الحركة B). عند استبدال الرافعة، قم بطيها بشكل صحيح قبل تثبيتها في موضعها (تأكد من إعادة مفتاح العجلة).
أحكام ربط الصامولة 5 لتثبيت الرافعة.



لسلامتك، يحظر تماماً استخدام رافعة لا توصي بها جهة التصنيع. يجب الرافعة الخاصة بالسيارة لتغيير العجلات.

لا ينبغي استخدامها تحت أي ظرف من الظروف:

- على سيارة أخرى؛
- لإجراء إصلاح؛
- للوصول إلى الجانب السفلي من السيارة.

خطر التعرض للإصابات.
خطر تلف السيارة.

مفتاح طاسات العجلات 3

يمكن عن طريقه خلع طاسات العجلات.

حلقة السحب 4 ← 318.



لا تترك الأدوات أبداً مُبعثرة في السيارة لأنها قد تتطاير في حالة الكبح. بعد الاستخدام، احرص على حفظ الأدوات جيداً في صندوق العدة ثم ضعه بشكل صحيح في مكانه لتقليل خطر التعرض لإصابة.

الانتقاب، العجلة الاحتياطية

في حال الانتقاب

تبعاً لطراز السيارة، قد يكون ما يلي متاحاً:

- طقم نفخ الإطارات ← 310؛
- عجلة احتياطية للطوارئ أو إطارات ذاتية الإصلاح.



السيارة مُجهزة بنظام منبه فقدان ضغط هواء الإطارات

إذا كان ضغط هواء الإطار غير كافٍ (يوجد به ثقب، إطار فارغ، وما إلى ذلك)،

فسيظهر مصباح التحذير (⚠️) الموجود على لوحة القيادة ← 174.

بمجرد نفخ الإطارات بصورة صحيحة، أزل المجموعة: قم بفك مهائئ النفخ ببطء من الحاوية لتجنب وجود أي بقع على المنتج وقم بتخزين الحاوية في عبوة بلاستيكية لمنع تسرب المنتج.

– ثبت المصق الناصح الخاصة بالقيادة (الموجود أسفل الحاوية) بلوحة العدادات بحيث يستطيع السائق رؤيته.

– في نهاية عملية النفخ الأولى هذه، سيظل الهواء يخرج من الإطارات. ينبغي عليك القيادة لمسافة قصيرة لسد الفتحة.

– ضع طقم العدة جانباً.

– تحرك سريعاً وقم بالقيادة بسرعة تتراوح بين 20 و60 كم/ساعة لتوزيع المنتج بانتظام داخل الإطارات. بعد القيادة لمسافة 3 كم، توقف وتحقق من الضغط. – إذا كان الضغط أكبر من 1.3 بار ولكن أقل من الضغط الموصى به (راجع المُلصق المُرْفَق على حافة باب السائق)، فاضبطه. وإلا، فسارع بالاتصال بوكيل معتمد: فالإطار لا يمكن إصلاحه.

احتياطات استخدام الطقم

لا يجوز أن يستمر الطقم مشغلاً لفترة تزيد على 15 دقيقة متتالية.

لا ينبغي وضع أي شيء حول قدمي السائق لأنه أثناء الكبح المفاجئ قد تنزلق هذه الأشياء تحت الدواسات وتعيق استخدامها.



يجب استبدال الحاوية بعد أول استخدام حتى لو ظل السائل بالداخل.

العدة

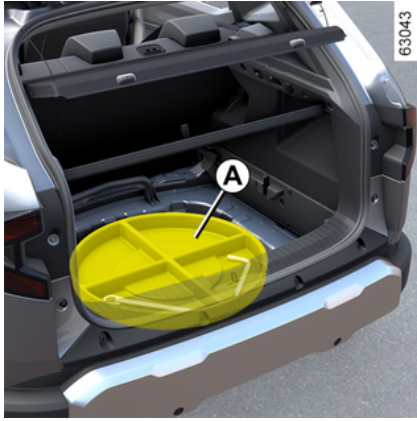

حسب طراز السيارة، للوصول إلى مجموعات الأدوات:

- افتح غطاء صندوق السيارة؛
- حسب طراز السيارة، ارفع الأرضية المتحركة و/أو فرش صندوق الأمتعة.

ملاحظة: حسب طراز السيارة، توجد مقصورة التخزين A بجوار العجلة الاحتياطية أو على العجلة الاحتياطية.

انتبه، فعدم وجود سدادة الصمام أو عدم ربطها جيداً من شأنه أن يلحق الضرر بإحكام الإطارات ويؤدي إلى خفض ضغطها.



احرص على أن يكون لديك سدادات مماثلة للأصلية ومربوطة تماماً.

بعد الإصلاح باستخدام الطقم، لا يجوز السير لأكثر من 200 كم. فضلاً عن ذلك قم بخفض السرعة، وفي كل الأحوال، لا تتجاوز سرعة 80 كم/الساعة.



يذكرك بذلك المصق الذي يتعين عليك وضعه في مكان يسهل رؤيته على لوحة التابلوه. تبعاً للبلد أو التشريع المحلي، يجب استبدال الإطار الذي تم إصلاحه بواسطة طقم نفخ الإطارات.

– راجع المعلومات المتعلقة بضغوط مجموعة نفخ هواء الإطارات الموجود في صندوق أمتعة السيارة واتباع التعليمات؛

– انفخ الإطارات وفقاً للضغط الموصى به ← 309؛
– بعد مرور 15 دقيقة كحد أقصى، قم بإيقاف النفخ وقراءة الضغط (على مقياس الضغط 2).

ملاحظة: أثناء تفريغ الزجاجاة (حوالي 30 ثانية)، يشير مقياس الضغط 2 لفترة وجيزة إلى ضغط يصل إلى 6 بار، ثم يتناقص الضغط؛

– اضبط الضغط: لزيادته، وواصل النفخ من خلال المجموعة. لخفض الضغط، اضغط على الزر 1.

إذا تعذر الوصول إلى الضغط الموصى به وهو 1.8 بار بعد مضي 15 دقائق، فإن الإصلاح يصبح مستحيلاً. لا تقم بقيادة المركبة. استشر وكيلًا معتمداً.

حسب طراز السيارة، في حالة وجود ثقب بالعجلة، استخدم طقم الإصلاح C الموجود بصندوق الأمتعة.

ⓘ **السيارة مجهزة بنظام منبه فقدان ضغط هواء الإطارات**

إذا كان ضغط هواء الإطار غير كافٍ (يوجد به ثقب، إطار فارغ، وما إلى ذلك)،

فسيظهر مصباح التحذير ⓘ الموجود على لوحة القيادة ← 174.

62281

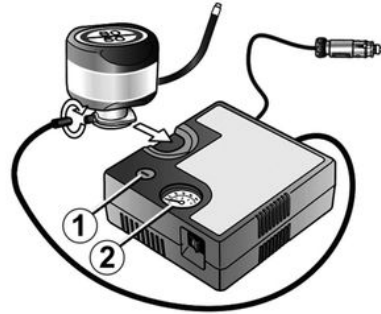

أثناء تشغيل المحرك ومكابح الفرامل مشدودة:

- أفضل أي إكسسوارات تم توصيلها بمقاييس إكسسوارات السيارة؛
- في السيارات المزودة بجهاز قطر، أفضل مقبس قضيب القطر عند الضرورة؛

لا تستخدم طقم النفخ إذا كان الإطار تالفاً بعد السير به وهو مثقوب.
افحص جوانب الإطارات جيداً قبل القيام بأي تدخل.

كما أن السير على إطارات غير محكمة أو حتى فارغة من الهواء (أو مثقوبة)، يشكل خطراً ويجعل الإطارات غير قابلة للإصلاح. **يعتبر هذا الإصلاح مؤقتاً.**

يجب دائماً فحص الإطارات المثقوب (وإصلاحه إذا أمكن) على يد متخصص في أقرب وقت. عند استبدال إطار تم تصليحه بواسطة الطقم، ينبغي إبلاغ الفني المتخصص. أثناء السير، يمكن الشعور باهتزاز ناجم عن المادة المحقونة في الإطار.



قبل استخدام مجموعة العدة، أوقف المركبة على مسافة بعيدة بشكل كافٍ عن حركة المرور، وقم بتشغيل مصابيح التحذير من الخطر، واسحب المكابح اليدوية، واطلب من جميع الركاب مغادرة السيارة والبقاء بعيداً عن حركة المرور.



في حالة صف السيارة بمنطقة منخفضة على جانب الطريق، يجب عليك تحذير مستخدمي الطريق الآخرين بوجود سيارتك عن طريق مثلث التحذير أو بواسطة أية وسائل أخرى يسمح بها التشريع المحلي للبلد التي تتواجد بها.



62978

إن وجود المعلومات على الملصق وموقعها يعتمد على نوع السيارة.

B: أبعاد الإطارات المثبتة في السيارة.

C: سرعة القيادة المقصودة.

D: ضغط هواء الإطارات الأمامية.

E: ضغط هواء الإطارات الخلفية.

F: ضغط هواء عجلة الطوارئ الاحتياطية.

G: أبعاد إطار عجلة الطوارئ الاحتياطية.

بالنسبة للسيارات المستخدمة مع حمولة قصوى (الوزن الأقصى المسموح به مع الحمولة) وخطر مقطورة:



– يجب ألا تتعدى السرعة القصوى 100 كم/ساعة كما يجب زيادة ضغط هواء الإطارات بمقدار 0.2 بار ← 353.
خطر انفجار الإطار.

أمان الإطارات وتركيب السلاسل: للحصول على معلومات حول أحوال الصيانة، حسب طراز السيارة، واستخدام السلاسل ← 307.



سلامتك والامتثال للقانون.
عند ضرورة الاستبدال، يجب اختيار إطارات من نفس الطراز والأبعاد والنوع والمواسفات.
يجب أن تتمتع الإطارات بسعة حمولة ومعدل سرعة مساويين لسعة الحمولة ومعدل السرعة للإطارات الأصلية على الأقل، أو تتوافق مع تلك الموصي بها من قبل الوكيل المعتمد.
قد يؤدي عدم مراعاة هذه التعليمات إلى تعريض سلامتك للخطر ويؤثر على صلاحية مركبتك للسير على الطريق.
خطر فقد السيطرة على السيارة.

مجموعة نفخ العجلات

61636



طقم النفخ مخصص فقط لنفخ إطارات السيارة المزودة أصلاً بهذا الطقم.
على أي حال، لا يجوز استعماله لنفخ إطارات سيارة أخرى أو أي شيء قابل للنفخ (عوامة، مركب، ...).
تجنب تطاير السائل على البشرة أثناء استعمال زجاجة منتج الإصلاح. إذا حدث ذلك، فاغسل الموضوع بكمية وفيرة من الماء.
لا تترك طقم الإصلاح في متناول الأطفال.
لا تلمس الزجاج في البيئة المحيطة سلمها لوكيلك المعتمد أو للهيئات المختصة بإعادة التدوير.
للزجاجة عمر افتراضي محدد على بطاقتها تأكد من تاريخ انتهاء الصلاحية.
تواصل مع الوكيل المعتمد لتبديل أنبوب النفخ وضرورة مادة الإصلاح.



تعمل المجموعة على إصلاح الإطارات عندما يتضرر المداس نتيجة المرور على أجسام أصغر من 4 ملم. يتعذر إصلاح كافة أنواع الثقوب مثل القطوع الأكبر من 4 ملم أو القطوع الموجودة في الحافة الجانبية للإطار **B**، إلخ.
تأكد أن الجنط في حالة جيدة.
لا تسحب الجسم الغريب المسبب للانثقاب إذا كان ما زال عالقا في الإطار.

الإطارات

أي تركيب لإطارات أكبر حجما من الأصلية **يجعل عملية التركيب غير ممكنة.**



لا يمكن تركيب السلاسل إلا على إطارات حجمها مماثل للإطارات الأصلية لسيارتك.



العجلات 18 لا يمكن تركيب السلاسل عليها. إذا كنت ترغب في استخدام السلاسل، فيجب عليك استخدام معدات محددة - يُرجى استشارة وكيل معتمد.

إطارات "الجليد" أو "الشتاء"

ننصح بتجهيز العجلات الأربع للحفاظ على قدرة التصاق قصوى للسيارة بالأرض.

تنبيه تحتوي هذه الإطارات أحيانا على علامة اتجاه السير ومقدار السرعة القصوى التي قد تكون أقل من السرعة القصوى لسيارتك.

الإطارات المسمارية

لا يُستعمل هذا النوع من التجهيز إلا لفترة محدودة تحددها التشريعات المحلية

يجب مراعاة السرعة التي تفرضها القوانين السارية يجب أن يتم تركيب هذه الإطارات على الأقل بكتلتا العجلتين على المحور الأمامي أو بجميع العجلات في السيارة وذلك حسب البلد.

على كل حال، ننصحك باستشارة وكيل السيارة الذي سيشير عليك فيما يخص اختيار التجهيزات الملائمة لسيارتك.



ضغط هواء الإطارات

المصق A

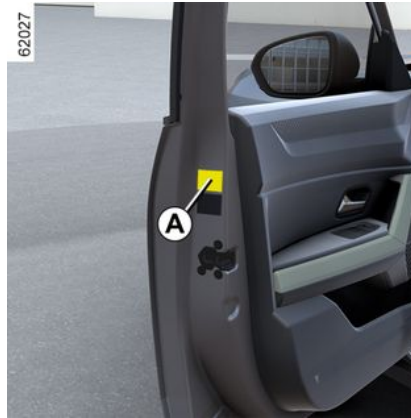

لقراءة المصق، قم بفتح الباب.

يجب فحص قيم ضغط هواء الإطارات عندما تكون الإطارات باردة.

إذا تعذر فحص قيم ضغط هواء الإطارات وهي باردة، فينبغي زيادة قيم الضغط بمقدار **0.2** إلى **0.3** بار (أو **3** رطل لكل بوصة مربعة). لا يجوز أبدا تفريغ الإطارات من الهواء وهو ساخن.

يجب أن يتناسب ضغط هواء الإطارات مع الاستخدام الحالي للسيارة (فارغة، محملة، قيادة على الطريق السريع،...) يجب مراعاة ضغط الهواء (بما فيها العجلة الاحتياطية). تحقق منها على الأقل مرة في الشهر وقبل كل رحلة طويلة تقوم بها.

حسب طراز السيارة، بعد كل تسريب للهواء في الإطارات أو إعادة تعيينه، يجب إعادة تعيين القيمة المرجعية لضغط هواء الإطارات **← 174**.

السيارة مُجهزة بنظام منبه فقدان ضغط هواء الإطارات



إذا كان ضغط هواء الإطار غير كافٍ (يوجد به ثقب، إطار فارغ، وما إلى ذلك)،

فسيظهر مصباح التحذير الموجود على لوحة القيادة **← 174**.

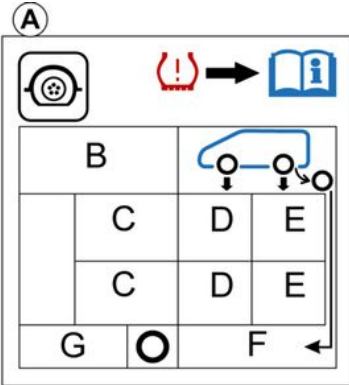

إذا لم تتمكن من التحقق من ضغط هواء الإطارات على البارد، فيجب رفع قيم الضغط المحددة بمقدار 0,2 إلى 0,3 بار.

لا يجوز أبداً تفريغ الإطار من الهواء وهو ساخن.
حالة خاصة

تبعاً لطرز السيارة، لديك المهيء لتضعه على الصمام الأمامي لإضافة كمية من الهواء.

سيارتك مجهزة بإطارات كبيرة الحجم. فهي أكثر حساسية لعدم التوازن. في حالة وجود اهتزازات أثناء السير، استشر أحد الوكلاء المعتمدين.

انتبه، لعدم وجود سدادة الصمام أو عدم ربطها جيداً من شأنه أن يلحق الضرر بإحكام الإطارات ويؤدي إلى خفض ضغطها. احرص على أن يكون لديك سدادات مماثلة للأصلية ومربوطة تماماً.

السيارة مجهزة بنظام منبه لفقدان ضغط هواء الإطارات
إذا كان ضغط هواء الإطار غير كافٍ (يوجد به ثقب، إطار فارغ، وما إلى ذلك)، فسيظهر مصباح التحذير (ي) الموجود على لوحة القيادة ← 174.

العجلة الاحتياطية

← 313 ← 315

تغيير العجلات



حيث قد يستغرق نظام التحذير من فقدان ضغط هواء الإطارات عدة دقائق لتحديد مواضع العجلات وقيم الضغط بشكل صحيح بعد القيادة، عليك التحقق من قيم ضغط الإطارات بعد كل تشغيل.

استبدال الإطارات



لسلامتك والامتثال للقانون. عند ضرورة الاستبدال، يجب اختيار إطارات من نفس الطراز والأبعاد والنوع والمواصفات. يجب أن تتمتع الإطارات بسعة حمولة ومعدل سرعة مساويين لسعة الحمولة ومعدل السرعة للإطارات الأصلية على الأقل أو يوصي بها أحد وكلاء الشركة. قد يؤدي عدم مراعاة هذه التعليمات إلى تعريض سلامتك للخطر ويؤثر على صلاحية مركبتك للسير على الطريق. خطر فقدان السيطرة على السيارة.

تبديل مواضع العجلات

62284

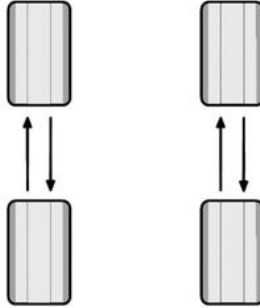

الإصدار 4x4

يوصى بتبديل العجل بانتظام بحيث يتم توحيد تآكل الإطارات.

قم بتبديل العجلات كما هو موضح في الرسم البياني أعلاه. راجع مستند صيانة سيارتك للحصول على معلومات حول الفترات الزمنية لإجراء الصيانة.

الإصدار 4x2

لا ننصح بذلك.

الاستعمال في فصل الشتاء

السلاسل

لدواعي السلامة، يمنع منعاً باتاً تركيب سلاسل على المحور الخلفي.

يجب تركيب سلاسل الجليد على العجلات الأمامية فقط.

الإطارات

سلامة الإطارات - العجلات

الإطارات هي نقطة الاتصال الوحيدة بين السيارة والطريق، لذا يجب الحفاظ عليها في حالة جيدة. يجب أن تتأكد من أن إطاراتك تتوافق مع قوانين المرور المحلية.



لسلامتك والامتثال للقانون. عند ضرورة الاستبدال، يجب اختيار إطارات من نفس الطراز والأبعاد والنوع والمواصفات. **يجب أن:** تتمتع الإطارات بسعة حمولة ومعدل سرعة مساويين لسعة الحمولة ومعدل السرعة للإطارات الأصلية على الأقل أو تتوافق مع تلك الموصى بها من قبل وكيل الشركة. قد يؤدي عدم مراعاة هذه التعليمات إلى تعريض سلامتك للخطر ويؤثر على صلاحية مركبتك للسير على الطريق. **خطر فقدان السيطرة على السيارة.**

صيانة الإطارات

61489



يجب أن تكون الإطارات في حالة جيدة وأن يكون هناك عمق كافٍ في قالب المداس. وتتميز الإطارات المعتمدة من قبل القسم الفني لدينا بوجود أشرطة تحذير من التآكل **1** حيث تعد بمثابة مؤشرات مصبوبة في المداس في نقاط متعددة.

عندما يصبح مداس الإطار مستهلكاً ويصل إلى مستوى مؤشرات التآكل يصبح مكشوفاً ومرتبياً **2** : من الضروري حينئذ استبدال الإطارات لأن عمق المداس يصبح **1.6** مم في الغالب، مما يؤدي إلى ضعف استقرار السيارة على الطرق المبتلة.

تؤدي الحمولات الكبيرة والسير لمسافات طويلة، خاصة على الطرق السريعة في ظل الطقس الحار، وكذلك القيادة على طرق وعرة، إلى تدهور حالة الإطارات بشكل أسرع كما أنها تؤثر على السلامة.



قد يؤدي وقوع حوادث صغيرة متعلقة بالقيادة، مثل «الإصطدام بالرصيف»، إلى إلحاق الضرر بالجنوط وإحداث خلل في محور العجلات الأمامية أو الخلفية في هذه الحالة، احرص على فحص حالتها لدى وكيل السيارة.

ضغط الهواء

تعرف على ضغوط الإطار (بما في ذلك عجلة الطوارئ الاحتياطية). يتعين التحقق من قيم ضغط الإطارات مرة واحدة على الأقل في الشهر وأيضاً قبل القيام بأي رحلة طويلة (راجع المُلصق المرفق على حافة باب السائق ← **309**)



تؤدي قيم الضغط غير السليمة إلى تآكل الإطار بشكل غير طبيعي وسخونته بشكل غير معتاد. وهذه هي العوامل التي تؤثر بشدة على حالته وتؤدي إلى:

- عدم ثبات السيارة جيداً على الطريق؛
 - خطر انفجار الإطار أو تلف شريط السير.
- ضغط الهواء مرتبط بالحمولة وسرعة القيادة اضبط الضغط وفقاً لظروف المستخدم
← **309**

يجب فحص الضغط عندما تكون الإطارات باردة. لا تأخذ بعين الاعتبار قيم الضغط المرتفعة الناتجة عن سخونة الطقس أو السير بسرعة عالية.

لا تستخدم المنتجات التي تحتوي على الكحول و/أو سوائل الرش الأخرى على هذه المنطقة.

أحزمة الأمان

يجب أن تبقى نظيفة

استعمل إما المواد المحددة من قبل قسم الدعم الفني (في منافذ لبيع المعتمدة) أو ماء صابوني مع إسفنجة، ثم جفف قطعة قماش جافة.

يجب عدم استخدام مواد مطهرة أو صبغة.

منسوجات (المقاعد وكسوة الأبواب...).

قم بإزالة التراب باستمرار من على النسيج.

بقعة سائلة

استخدم الماء والصابون.

قم بامتصاص التساخ برفق (لا تترك أبدًا) بقطعة من القماش الناعم، ثم اشطف وامتص الفائض.

بُقَع صلبة أو عجينية

تخلص من المتبقي من المواد الصلبة أو العجينية على الفور باستخدام ملعقة منبسطة (نظف من الأحرف إلى الوسط لتجنب بسط البقعة).

قم بالتنظيف كما هو موضح بالنسبة للبقع السائلة.

خصائص الحلوى واللبان

ضع قطعة من الثلج على البقعة ثم اتبع الخطوات الموضحة للبقعة الصلبة.

فك /إعادة تركيب تجهيزات متحركة تم تركيبها في الأصل داخل السيارة

إذا اضطررت إلى إخراج بعض التجهيزات لتنظيف مقصورة الركاب (مثلًا الدواسات)، فاحرص على إعادة تثبيتها بشكل صحيح وعلى الجانب السليم (يجب تركيب دواسة السائق ناحية السائق وما إلى ذلك) وتثبيتها بالعناصر المرفقة مع تلك التجهيزات (مثلًا، يجب تثبيت دواسة السائق دائمًا بواسطة عناصر تثبيت تم استخدامها من قبل).

عندما تكون المركبة متوقفة، تأكد من أنه لا يوجد ما يعيق السير بها (كأي شيء يعيق الدواسات، أو يكون الجزء الخلفي عالقًا أو غير ذلك).

ما لا يجب عمله

وضع عناصر مثل مزيل الروائح ومعطر الجو، وما إلى ذلك، بالقرب من فتحات التهوية، لأن ذلك قد يؤدي إلى تلف كسوة لوحة عدادات السيارة.



استخدام معدات تنظيف ذات ضغط مرتفع أو بخارات داخل مقصورة الركاب:

– فقد يؤثر ذلك على التشغيل السليم للتجهيزات الكهربائية والإلكترونية للسيارة، دون اتخاذ الاحتياطات اللازمة.



للحصول على أى نصائح متعلقة بصيانة السيارة من الداخل و/أو نتائج غير مرضية، اتصل بوكيل الماركة.



اغسل المنطقة باستخدام جهاز تنظيف عالي الضغط.

صيانة التجهيزات الداخلية

إن الحفاظ الجيد على السيارة يسمح بالحفاظ عليها لمدة طويلة. ولهذا يُنصح بصيانة السيارة من الداخل باستمرار.

ويجب معالجة أى بقعة سريعاً.

مهما كانت نوعية البقعة، استخدم ماء بارد وصابون (أو دافئ) يحتوي على صابون طبيعي.

لا تستعمل أبداً منتجات ذات قاعدة كحولية (سائل غسيل الأواني، منتجات على هيئة مسحوق، منتجات ذات قاعدة كحولية...).

استخدم قطعة قماش ناعمة.

اشطف المياه الزائدة وامسحها.

شاشة الوسائط المتعددة

يُمكن أن تعتمد صيانة الشاشة على نوع أجهزة الوسائط المتعددة. الرجاء الرجوع إلى تعليمات الوسائط المتعددة لمزيد من المعلومات.

زجاج أجهزة القياس والبيان

(مثال: لوحة القيادة، الساعة، شاشة عرض درجة الحرارة الخارجية، شاشة الراديو...)

استعمل قطعة قماش ناعمة أو قطناً.

إذا لم ينجح ذلك في التنظيف بشكل سليم، فاستخدم قطعة قماش ناعمة (أو قطن) مبللة بقليل من الماء والصابون، ثم امسح ذلك بقطعة قماش أو قطن أخرى رطبة.

بعد ذلك، امسح برفق بقطعة قماش ناعمة وجافة.

تأكد من أن أي معدات خارجية (مصابيح أمامية إضافية، إلخ) مركبة بشكل صحيح على السيارة أزل الهوائي إذا كان موجوداً؛

قم بطي مرايا الأبواب (إذا أمكن)؛

أزل أي ملحقات (قضبان السقف، حامل الدراجات، إلخ).

ملاحظة: حسب نوع السيارة، بعد الغسيل، تذكر إعادة تركيب الهوائي عن طريق تثبيته بأبعد نقطة ممكنة.

تنظيف المصابيح الأمامية، والمصابيح الخلفية، والمستشعرات والكاميرات.

استعمل قطعة قماش ناعمة أو قطناً.

إذا لم يكف ذلك، فاستعمل قطعة قماش ناعمة (أو قطن) مبللة بقليل من الماء مع صابون ثم امسح بقطعة قماش ناعمة أو قطن.

بعد ذلك، امسح برفق بقطعة قماش ناعمة وجافة.

لا تستخدم منتجات تنظيف تحتوي على الكحول أو أوعية (مثل: المكشطة).

تنظيف الملصقات والأفلام الزخرفية وما إلى ذلك.

ما يجب عمله

استعمل قطعة قماش ناعمة أو قطناً.

بللها بالماء والصابون، ثم امسح دائماً بقطعة قماش ناعمة أو قطن.

بعد ذلك، امسح برفق بقطعة قماش ناعمة وجافة.

ما لا يجب عمله

لا تستخدم منتجات التنظيف التي تحتوي على الكحول.

لا تستخدم الأوعية (مثل مكشطة).

قم بالفرك بقوة.

اعتماداً على السيارة، تتمتع الأجزاء البلاستيكية الخارجية (المصدات، إلخ) بمظهر مرقط بسبب تصميمها. وجود نقاط بيضاء على القطع أمر طبيعي. لا تحاول إزالتها عن طريق الغسيل.

خصوصية السيارات ذات طلاء غير لامع

هذا النوع من الطلاء بحاجة إلى بعض العناية.

ما يجب عمله

قم بغسل السيارة بيدك بماء غزير وبقطعة قماش ناعمة أو إسفنج ناعمة...

ما لا يجب عمله

استخدم المنتجات المركزة على الشمع (الجلي).

قم بالفرك بقوة.

اغسل السيارة في كابينة الغسيل ذات الفرشاة الدوارة.

قم بتعليق ملصقات على أعمال الدهان (خطر ترك علامات).



اغسل السيارة باستخدام جهاز تنظيف عالي الضغط.

مرور السيارة في مغسلة بالفرشاة

للحفاظ على سيارتك ومنع التلف، ننصحك باتباع التعليمات التالية بالإضافة إلى تلك الموصى بها من قبل مغسلة السيارات:

أعد ذراع الماسحة لوضع الإيقاف ← 133.

أغلق جميع عناصر الفتح والنوافذ؛

صيانة جسم السيارة

إن الحفاظ الجيد على السيارة يسمح بالحفاظ عليها لمدة طويلة. ولهذا ينصح بالاعتناء بالسيارة من الخارج باستمرار.

تتمتع سيارتك بتقنيات منع الصدأ الفعالة. إلا أنها تبقى عرضة للتأثيرات المختلفة.

عوامل التآكل الجوية

- تلوث الجو (في المدن والمناطق الصناعية)؛
- نسبة الأملاح في الجو (المناطق البحرية خاصة في الطقس الحار)؛
- الظروف المناخية الموسمية والرطوبة (مثل الملح المنثور على الطريق في الشتاء، ومياه تنظيف الطرق...).

مشاكل السير

عوامل التآكل

غبار الجو والرمل والوحل والحصى الذي تقذفه السيارات الأخرى...
لا بد من توفير الحد الأدنى من الحماية للوقاية من الأخطار.

ما يجب عمله

- اغسل سيارتك بصفة متكررة، **والمحرك متوقف**، باستعمال منتجات تنظيف موصى بها من قبل أقسامنا الفنية (لا تستخدم أبداً منتجات مسببة للتآكل). اشطفها جيداً مسبقاً باستخدام الغسالة النفاثة:
- المواد الصمغية المتساقطة من الأشجار أو التلوث الصناعي؛
- الوحل الذي يشكل كتلاً رطبة حول العجلات وتحت جسم السيارة؛
- إفرازات الطيور التي تُحدث تأثيراً كيميائياً يؤدي إلى إزالة اللون سريعاً وقد تصل إلى **تقشر الطلاء**؛

من الضروري غسل السيارة فوراً لإزالة هذه البقع، فقد تستحيل إزالتها لاحقاً بالجلي،

- الملح، وخاصة المتكون حول العجلات وتحت جسم السيارة بعد السير في مناطق تنتشر فيها مذيبات كيميائية.

احرص على إزالة المواد النباتية (الرائج، أوراق...) المتساقطة على السيارة.

احترم القوانين المحلية المتعلقة بغسل السيارة (مثلاً: عدم غسل السيارة في الطريق العام).

عالج خدوش الطلاء بسرعة في حال حدوثها لتفادي انتشار الصدأ.

إذا كانت سيارتك تتمتع بالضمان ضد الصدأ، فلا تنس القيام بالزيارات الدورية. راجع دفتر الصيانة.

حافظ على المسافات بين السيارات أثناء السير على الطرق المنتشر فيها الحصى، لتفادي خدش الطلاء.

عند غسل السيارة بجهاز تنظيف عالي الضغط، يرجى اتخاذ الاحتياطات التالية:

- تأكد من أن طلاء سيارتك أو المنطقة أو المكون الذي تريد تنظيفه متوافق مع هذا النوع من الغسيل؛
- يجب أن يكون الضغط الصادر عن الجهاز أقل من 100 بار؛

- عند الغسيل، ضع فوهة الرش على بعد 15 سم على الأقل من السيارة، وتحقق من أن معدل تدفق المياه أقل من 3.30 جالوناً (15 لترًا) في الدقيقة؛
- لا تستمر في غسل نفس المنطقة أو النقاط المتأثرة أو حواجز الأبواب (خطر تلف الطلاء، انفصال الحواجز، إلخ).

إذا تم تنظيف المكونات الأجزاء الميكانيكية والمفصلية وما إلى ذلك، فيجب حمايتها مرة أخرى برش منتجات معتمدة من قبل قسمنا الفني.



لقد اخترنا منتجات خاصة للعناية بسيارتك ويمكنك الحصول عليها من منافذ ملحقات الشركة المصنعة.

ما لا يجب عمله

يتم غسل السيارة في حالة سطوع الشمس أو أثناء تساقط الجليد.

كشط الوحل والأوساخ العالقة دون تبليلها.

يتم ترك الأوساخ الخارجية تتراكم.

يتم ترك الصدأ ينتشر ابتداءً من خدوش عرضية.

إزالة البقع باستخدام مواد مزيله غير معتمدة لدينا والتي قد تلحق الضرر بطلاء السيارة.

السير بشكل متكرر في الثلج والوحل دون غسل السيارة ولا سيما المنطقة المحيطة بالعجلات وتحت جسم السيارة.



قم بإزالة الشحم والتنظيف باستخدام أجهزة تنظيف تعمل بالضغط العالي أو منتجات رش غير معتمدة لدى قسمنا الفني:

- المكونات الميكانيكية (مثل، مقصورة المحرك)؛
- العجلات (مثل مكونات نظام الفرامل مثل سروج الفرامل)؛
- أسفل السيارة؛
- القطع المفصلية (مثل: داخل الأبواب)؛
- الأجزاء البلاستيكية الخارجية المطلية (مثل: واقي الصدمات).

قد يسبب ذلك مخاطر تآكسد الأجزاء أو تدهور وظائفها.

حرصاً على سلامتك ولضمان التشغيل السليم للأجهزة الكهربائية بالسيارة (المصابيح، ومساحات الزجاج الأمامي، ونظام الكبح المانع للانغلاق، وما إلى ذلك)، يجب قطعاً إجراء أي تدخل في البطارية (الإزالة، والفصل، وما إلى ذلك) بواسطة فني مختص. خطر الإصابة بحروق شديدة أو صدمات كهربائية.

البطارية من نوع خاص. لذا، يُرجى التأكد من استبدالها ببطارية من نفس النوع. استعن بأحد وكلاء الماركة.



الملصق A

الملصق A موجود على البطارية 1:

- 2 جهد كهربائي خطير؛
- 3 خطر الانفجار؛
- 4 مواد قابلة للتآكل؛
- 5 يحظر التدخين واستخدام اللهب المكشوف.
- 6 لا تتخلص منه كما تتخلص من النفايات؛
- 7 المواد القابلة لإعادة التدوير؛
- 8 حماية العين إلزامية.
- 9 تفضل بالرجوع إلى الدليل؛
- 10 يُحفظ بعيداً عن الأطفال.

ملاحظة: لضمان أداء البطارية الثانوية وتشغيلها بشكل سليم، تُشحن البطارية الثانوية 1 كاملة أثناء القيادة، على فترات منتظمة (مرة كل شهرين تقريباً). في هذه الحالات، قد تواجه انخفاضاً مؤقتاً في الطاقة و/أو فرامل المحرك. فهذا الأمر طبيعي جداً.

بطارية ثانوية 48 فولت

المصق A



حسب طراز السيارة، توجد البطارية الثانوية 1 أسفل مقعد الراكب الأمامي في موضع معين: فهي توفر الطاقة اللازمة لتشغيل بعض المعدات. البطارية الثانوية 1 لا تحتاج إلى صيانة. يجب عليك عدم فتحها أو إضافة أي سائل.

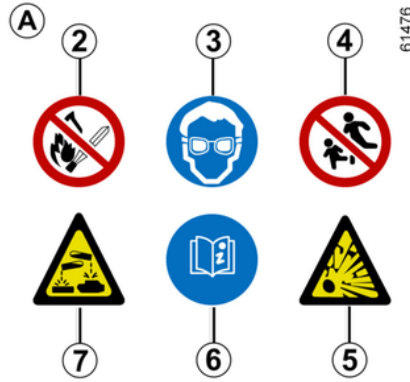

اتبع التعليمات المطبوعة على البطارية:

2. يحظر التدخين واستخدام اللهب المكثوف؛
3. يلزم استخدام واقٍ للعين؛
4. يُحفظ بعيداً عن الأطفال؛
5. مواد متفجرة؛
6. راجع الدليل؛
7. مواد مسببة للتآكل.

يحظر فصل البطارية التي تعمل بجهد "12 فولت".
خطر الإصابة بحروق شديدة أو صدمات كهربائية.



حرصاً على سلامتك ولضمان التشغيل السليم للأجهزة الكهربائية بالسيارة (المصابيح، ومساحات الزجاج الأمامي، ونظام الكبح المانع للانغلاق، وما إلى ذلك)، يجب إجراء أي تدخل في البطارية التي تعمل بجهد "12 فولت" (الإزالة، والفصل، وما إلى ذلك) بواسطة فني مختص.

خطر الإصابة بحروق شديدة أو صدمات كهربائية.

يجب الالتزام بالفتحات الزمنية للاستبدال (عدم تجاوزها) المقررة في مستند الصيانة. البطارية من نوع خاص. لذا، يُرجى التأكد من استبدالها ببطارية من نفس النوع. استعن بأحد وكلاء الماركة.

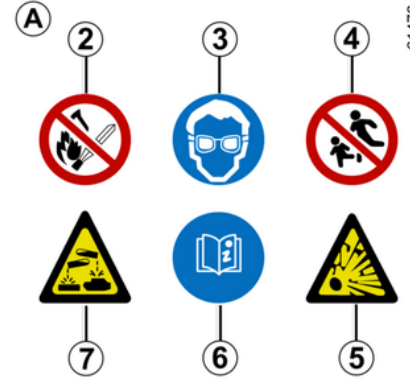

المصق A

اتبع التعليمات المطبوعة على البطارية:

- 2 - يحظر التدخين واستخدام اللهب المكشوف.
- 3 - حماية العين إلزامية.
- 4 - يُحفظ بعيداً عن الأطفال؛
- 5 - مواد متفجرة؛
- 6 - تفضل بالرجوع إلى الدليل؛
- 7 - مواد قابلة للتآكل.

بطارية 12 فولت



حرصاً على سلامتك ولضمان التشغيل السليم للأجهزة الكهربائية بالسيارة (المصابيح، ومساحات الزجاج الأمامي، ونظام الكبح المانع للانغلاق، وما إلى ذلك)، يجب قطعاً إجراء أي تدخل في البطارية (الإزالة، والفصل، وما إلى ذلك) بواسطة فني مختص. خطر الإصابة بحروق شديدة أو صدمات كهربائية.

يجب الالتزام بالفترات الزمنية للاستبدال (عدم تجاوزها) المقررة في مستند الصيانة. البطارية من نوع خاص. لذا، يُرجى التأكد من استبدالها ببطارية من نفس النوع. استعن بأحد وكلاء الماركة.



توجد البطارية التي تعمل بجهد "12 فولت" 1 في الجزء الخلفي من السيارة Hybrid. وهي توفر الطاقة المطلوبة لفتح/قفل السيارة وتشغيل المعدات.

يجب عليك عدم فتحها أو إضافة أي سائل.

قد ينخفض مستوى شحن البطارية التي تعمل بجهد "12 فولت" 1 وخاصةً عند استخدام سيارتك في الحالات التالية:

- عند انخفاض درجة الحرارة الخارجية؛
- بعد استخدام الوظائف المستهلكة للطاقة لفترة زمنية طويلة أثناء إيقاف تشغيل المحرك؛
- بعد ركن السيارة لفترات طويلة.

البطارية:

البطارية:



5

البطارية 1 لا تحتاج إلى صيانة. يجب عليك عدم فتحها أو إضافة أي سائل.



تعامل مع البطارية 1 بعناية لأنها تحتوي على حامض الكبريتيك الذي يجب ألا يلامس العينين أو الجلد. إذا حدث ذلك، اغسلهم بالماء الغزير واستشر طبيب إذا استدعى الأمر ذلك. أبعد أي لهب أو هج أو شرر عن أجزاء البطارية (خطر الانفجار).

تبعاً لطرز السيارة، يتحقق النظام من حالة شحن البطارية باستمرار. إذا انخفض هذا، فستظهر رسالة "وضع نسخ الاحتياط للبطارية 12 فولت" على لوحة

أجهزة القياس متبوعة بـ "البطارية ضعيفة شغل المحرك". في هذه الحالة، ابدأ تشغيل المحرك أو قد السيارة أو انتظر حتى تختفي الرسالة من لوحة أجهزة القياس.

ملاحظة: قد يتم عرض الرسالة "وضع نسخ الاحتياط للبطارية 12 فولت" بعد 5 دقائق إلى 30 دقيقة من استخدام السيارة مع توقف المحرك لتحذير المستخدم من أن الوظائف المستهلكة للطاقة (الإضاءة الداخلية، والراديو، والملاحة، والتهوية، وملحقات إمدادات الطاقة، وما إلى ذلك) قد يتم فصلها أوتوماتيكياً. قد تقل حالة شحن البطارية، خاصة إذا كنت تستخدم سيارتك:

- للرحلات القصيرة؛
- في بيئة حضرية؛
- عندما تكون درجة الحرارة منخفضة؛
- بعد الاستخدام المطول للأجهزة المستهلكة للطاقة (الراديو، وغير ذلك) أثناء إيقاف الإشعال.



يجب إيقاف تشغيل المحرك (وليس وضعه في وضع الاستعداد) قبل إجراء أي عملية في مقصورة المحرك.

يجب عليك إيقاف تشغيل الإشعال ← 145،
← 147.

أثناء إجراء أعمال بالقرب من المحرك، قد يكون هذا المحرك ساخنًا. علاوة على ذلك، يمكن أن تدور مروحة المحرك في أية



لحظة. يذكر مصباح التحذير  في مقصورة المحرك بهذا. خطر التعرض للإصابة.

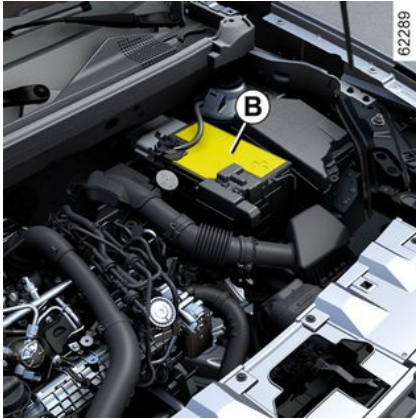

يوجد الملصق A على البطارية 1 تحت الغطاء الواقي B.

الوصول إلى المحرك، المستويات

ملاحظة: افحص مستوى الخزان دورياً بانتظام وقم بإضافة السائل قبل الانطلاق بالسيارة.

السوائل: يجب عليك فقط استخدام سائل غسيل الزجاج الأمامي الذي يحتوي على مضاد للتجمد.

تنصحك باستشارة وكيل معتمد أو محترف مؤهل.

ملاحظة: لا تستخدم الماء العسر (فقد تتضرر مضخة التحضير، وتتراكم الرواسب الكلسية على المضخة ورشاشات الماء).

فوهات الرش: لضبط ارتفاع نافورة ماسحة الزجاج الأمامي، يُرجى استشارة وكيل معتمد.



أثناء إجراء أعمال بالقرب من محرك الاحتراق، انتبه جيداً لأنه قد يكون ساخناً. علاوة على ذلك، يمكن أن تدور مروحة المحرك في



أية لحظة. يذكرك مصباح التحذير في مقصورة المحرك بهذا. **خطر التعرض للإصابة.**

الفلتر

يتم استبدال عناصر الفلتر (فلتر الهواء، وفلتر مقصورة الركاب، وفلتر الديزل، وما إلى ذلك...) أثناء عمليات صيانة سيارتك.

المواعيد الدورية لاستبدال مكونات الفلتر: راجع دفتر صيانة سيارتك.

الفلتر الخاص بمقصورة الركاب

إذا لم تكن سيارتك مزودة في الأساس بفلتر المقصورة، فمن الممكن أن تثبت فلتر آخر فيما بعد. يرجى استشارة وكيل الماركة.



أثناء إجراء أعمال تحت غطاء حيز المحرك، تأكد أن ذراع مساحات الزجاج على الوضع إيقاف. **خطر التعرض للإصابة.**



يجب إيقاف تشغيل المحرك (وليس وضعه في وضع الاستعداد) قبل إجراء أي عملية في مقصورة المحرك.

يجب عليك إيقاف تشغيل الإشعال ← 145 ,
← 147 .

الوصول إلى المحرك، المستويات

المستويات، والفلاتر

مستوى زيت المكابح

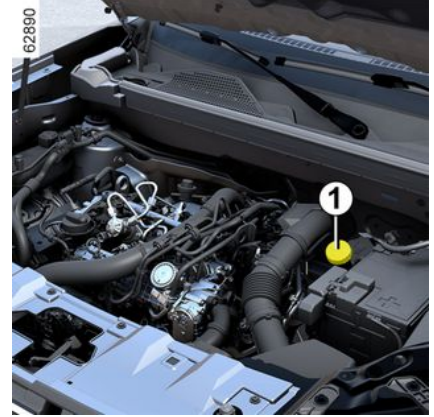

5

المستوى

من الطبيعي انخفاض المستوى بما أن قیاب المكابح أصبح تالفاً، لكن لا يجب أن ينخفض عن خط التحذير "MINI" المبين على خزان سائل المكابح 1.

إن أردت التحقق بنفسك من حالة تآكل الأقراص والطنابير راجع المستند الذي يشرح طريقة المراقبة والمتاح لدى الشبكة أو على موقع الإنترنت الخاص بالجهة المصنعة.



يجب إيقاف تشغيل المحرك (وليس وضعه في وضع الاستعداد) قبل إجراء أي عملية في مقصورة المحرك.

يجب عليك إيقاف تشغيل الإشعال ← 145,
← 147.

غسالة الزجاج



أثناء إجراء أعمال تحت غطاء حيز المحرك، تأكد أن ذراع مساحات الزجاج على الوضع إيقاف. خطر التعرض للإصابة.

الملء

يجب بعد إجراء أية عملية على الدورة الهيدروليكية، استبدال الزيت لدى جهة مختصة.

من الضروري استعمال زيت معتمد من قبل أقسامنا الفنية وأن يكون مصدره صفيحة مختومة.

الموعد الدوري للاستبدال

راجع دفتر صيانة سيارتك.



في حالة حدوث انخفاض غير اعتيادي أو متكرر لمستوى السائل، استشر أحد وكلاء الماركة.

الملء



في حالة توقف المحرك، ارفع الغطاء 2. املاً حتى رؤية السائل ثم أعد الغطاء.

يغذي هذا الخزان غسالات الزجاج الأمامية والخلفية، إذا كانت السيارة مجهزة بذلك.

ⓘ يجب فحصه كل فترة، وستشعر في كل مرة بفارق ولو بسيط في فعالية الكبح. يتم فحص المستوى والمحرك متوقف وعلى أرض أفقية.



يجب إيقاف تشغيل المحرك (وليس وضعه في وضع الاستعداد) قبل إجراء أي عملية في مقصورة المحرك.

يجب عليك إيقاف تشغيل الإشعال ← 145,
← 147.

الوصول إلى المحرك، المستويات

أثناء إجراء أعمال بالقرب من محرك الاحتراق، انتبه جيدًا لأنه قد يكون ساخنًا. علاوة على ذلك، يمكن أن تدور مروحة المحرك في أية لحظة. يذكرك مصباح التحذير  في مقصورة المحرك بهذا. خطر التعرض للإصابة.

سائل تبريد نظام القطر الكهربائي

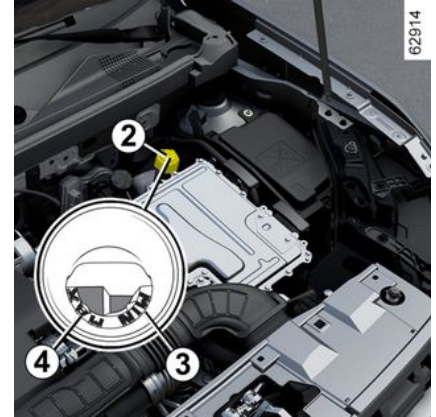

(Hybrid الإصدار)

يختلف هذا النظام عن نظام محركات الاحتراق. فهو يُستخدم لتبريد المحرك الكهربائي.

يجب إيقاف تشغيل المحرك (وليس وضعه في وضع الاستعداد) قبل إجراء أي عملية في مقصورة المحرك. يجب عليك إيقاف تشغيل الإشعال ← 145، ← 147.

قراءة المستوى

 عند إيقاف تشغيل الإشعال وصف السيارة على أرض مستوية، قم بفك غطاء خزان سائل التبريد 2.

يجب أن يكون المستوى عندما يكون باردًا بين علامتي "3" MIN و"4" MAX الموضحتين داخل القمع.

فترات فحص المستوى

يجب فحص مستوى سائل التبريد بصفة دورية (فمن المحتمل أن يحدث ضرر شديد في الدائرة الكهربائية إذا نفذ سائل التبريد).

إذا كان يلزم ملء الخزان، يجب عليك الاتصال بأحد الوكلاء المعتمدين لإجراء عملية الملء.

لا يجوز أبدا إجراء أية أعمال على دورة التبريد عندما يكون محرك الاحتراق ساخنًا. خطر التعرض لحروق.

الموعد الدوري للاستبدال

راجع دفتر صيانة سيارتك.

في حالة حدوث انخفاض غير اعتيادي أو متكرر لمستوى السائل، استشر أحد وكلاء الماركة. 

أثناء إجراء أعمال بالقرب من محرك الاحتراق، انتبه جيدًا لأنه قد يكون ساخنًا. علاوة على ذلك، يمكن أن تدور مروحة المحرك في

أية لحظة. يذكرك مصباح التحذير  في مقصورة المحرك بهذا. خطر التعرض للإصابة.

سائل التبريد

سائل تبريد محرك الاحتراق



أثناء إجراء أعمال بالقرب من محرك الاحتراق، انتبه جيدًا لأنه قد يكون ساخنًا. علاوة على ذلك، يمكن أن تدور مروحة المحرك في



أية لحظة. يذكرك مصباح التحذير  في مقصورة المحرك بهذا. خطر التعرض للإصابة.

في حالة حدوث انخفاض غير اعتيادي أو متكرر لمستوى السائل، استشر أحد وكلاء الماركة.



تغيير زيت المحرك: إذا كنت ستغير الزيت بينما المحرك ساخن، فاحرص على ألا تحرق نفسك إذا تدفق الزيت خارج المحرك.



 أثناء إيقاف تشغيل المحرك وإيقاف السيارة على أرض مستوية، يجب أن يكون المستوى عندما يكون بارئًا بين علامتي "MINI" و "MAXI" في خزان سائل التبريد 1.

أضف الكمية اللازمة على البارد قبل أن يصل إلى علامة "MINI".

فترات فحص المستوى

يجب فحص مستوى سائل التبريد بصفة دورية (وإلا فقد تتدهور حالة محرك الاحتراق بسبب النقص في سائل التبريد).

إذا كانت إضافة السائل ضرورية، لا تستعمل سوى المنتجات المعتمدة من الأقسام الفنية لدى رينو والتي تضمن لك:

- حماية ضد التجمد؛
- حماية نظام التبريد ضد الصدأ.

لا يجوز أبدا إجراء أية أعمال على دورة التبريد عندما يكون محرك الاحتراق ساخنًا. خطر التعرض لحروق.



الموعد الدوري للاستبدال
راجع دفتر صيانة سيارتك.

يجب إيقاف تشغيل المحرك (وليس وضعه في وضع الاستعداد) قبل إجراء أي عملية في مقصورة المحرك.



يجب عليك إيقاف تشغيل الإشعال ← 145،
← 147.

في حالة حدوث انخفاض غير اعتيادي أو متكرر لمستوى السائل، استشر أحد وكلاء الماركة.



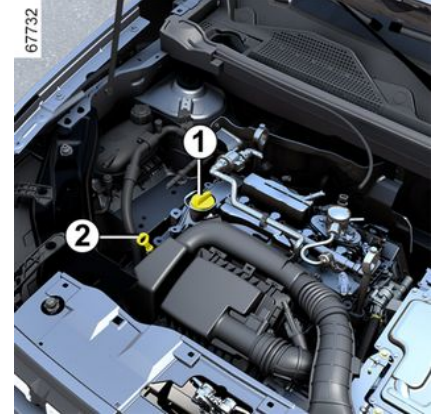
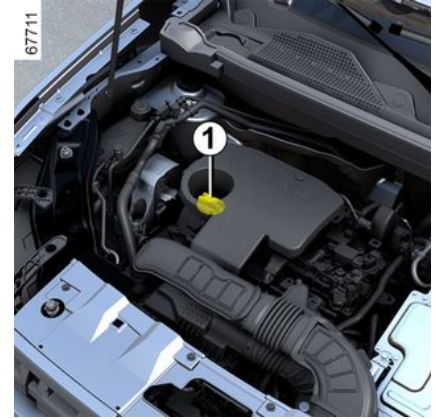

تخطي مستوى الحد الأقصى لزيت المحرك



لا يجب في أي حال من الأحوال تخطي مستوى الحد الأقصى للملء: إذ يُمكن أن يُتلف ذلك المحرك ونظام التحكم في الانبعاثات. في حال تخطي مستوى الزيت الحد الأقصى، لا تقم ببدء تشغيل سيارتك واتصل بوكيل معتمد.

تفريغ زيت المحرك

الموعد الدوري: راجع دفتر صيانة سيارتك.

قدرة التفريغ

ارجع إلى وثيقة صيانة السيارة الخاصة بك أو استشارة وكيل العلامة التجارية. تحقق دائما من مستوى زيت المحرك بمساعدة المقياس كما هو موضح أعلاه (لا بد أن لا يكون أقل من الحد الأدنى أو أعلى من الحد الأقصى من المقياس).

نوعية زيت المحرك

راجع دفتر صيانة سيارتك.

يجب إيقاف تشغيل المحرك (وليس وضعه في وضع الاستعداد) قبل إجراء أي عملية في مقصورة المحرك.



يجب عليك إيقاف تشغيل الإشعال ← 145,

← 147.

إضافة زيت المحرك



استخدم قمعا أو احم منطقة فوهة الملء لتجنب تسرب زيت المحرك إلى جزء ساخن من حجرة المحرك أو إلى جزء حساس (على سبيل المثال، المكونات الكهربائية). خطر وقوع حريق.

لا تقم بإدارة المحرك في مكان مغلق، فالغازات المنبعثة سامة.



أثناء إجراء أعمال تحت غطاء حيز المحرك، تأكد أن ذراع مساحات الزجاج على الوضع إيقاف. خطر التعرض للإصابة.



تعبئة واو فحص مستوى الزيت:

عند ملء مستوى الزيت أو فحصه، تأكد من عدم تسرب الزيت إلى مكونات المحرك.



لا تنس إغلاق الغطاء بشكل صحيح وإعادة تركيب المقياس لمنع تتأثر الزيت على مكونات المحرك الساخنة. خطر وقوع حريق.

الوصول إلى المحرك، المستويات

لا تتجاوز المستوى "MAXI" ولا تنس إعادة السدادة 1 والمقياس 2.

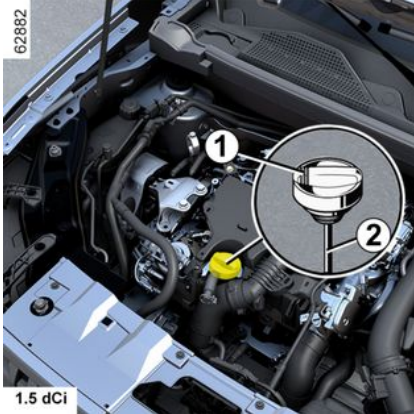

5

- قم بفتح الغطاء 1 ؛
- أضف الزيت (اعلم أن السعة بين العلامتين "MINI" و "MAXI" للمقياس 2 تتراوح بين 1.5 و 2 لتر؛ وذلك حسب طراز المحرك)؛
- انتظر 20 دقائق تقريبًا حتى يتمكن الزيت من التصريف؛
- تحقق من المستوى باستخدام المقياس 2 (كما سبق شرحه).
- بعد قراءة المستوى، تأكد من إدخال المقياس حتى المصد أو من حل "سدادة المقياس" تمامًا.

الوصول إلى المحرك، المستويات

ومع ذلك، اتصل بالموزع المعتمد الخاص بك إذا تم استهلاك أكثر من 0.5 لتر كل 1000 كم بعد فترة التشغيل.

الموعد الدوري لتغيير الزيت: افحص مستوى الزيت بصفة دورية، وخاصة قبل الرحلات الطويلة، حتى لا تعرض المحرك للضرر.

قراءة مستوى الزيت

يجب أن تتم فوق أرض مستوية وبعد مرور بعض الوقت على توقف المحرك.

لمعرفة المستوى الفعلي للزيت، والتأكد من عدم تخطي مستوى الحد الأقصى (خطر إلحاق الضرر بالمحرك)، يلزم استخدام المقياس.

حسب طراز السيارة، يتم عرض تحذير بلوحة أجهزة القياس فقط عندما يصل مستوى الزيت إلى الحد الأدنى.

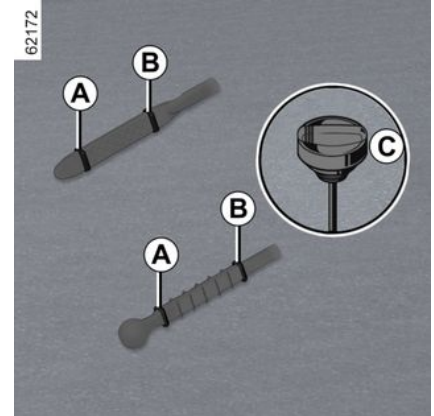

– أخرج المقياس وامسحه بقطعة قماش نظيفة وغير موبرة؛

– أدخل المقياس حتى يصل للمصد (للسيارات المجهزة بـ" سداة للمقياس" C، وفك السداة كليًا)؛
– قم بإزالة مقياس العمق مرة أخرى ؛
– اقرأ المستوى: لا ينبغي أبدًا أن ينخفض عن " A" MINI ولا يتجاوز " B" MAXI.
بعد قراءة المستوى، تأكد من إدخال المقياس حتى المصد أو من حل "سداة المقياس" تمامًا.

استخدم قمعًا أو احم منطقة فوهة الماء لتجنب تسرب زيت المحرك إلى جزء ساخن من حجرة المحرك أو إلى جزء حساس (على سبيل المثال، المكونات الكهربائية).
خطر وقوع حريق.



تخطي مستوى الحد الأقصى لزيت المحرك

لا يجب في أي حال من الأحوال تخطي مستوى الحد الأقصى للماء B: إذ يُمكن أن يُتلف ذلك المحرك ونظام التحكم في الانبعاثات. إذا تم تجاوز مستوى "MAXI"، فلا تقم بتشغيل سيارتك واتصل بوكيل معتمد.



قبل القيام بأي إجراء في حجرة المحرك، يجب عليك إيقاف تشغيل الإشعال 145 ← أو 147 ←.



التعبئة، والماء، وتغيير الزيت

الإضافة/الماء



يجب أن إيقاف السيارة على أرض مستوية والمحرك متوقفًا وباردًا (مثلًا قبل أول انطلاق في ذلك اليوم).

يجب إيقاف تشغيل المحرك (وليس وضعه في وضع الاستعداد) قبل إجراء أي عملية في مقصورة المحرك.



يجب عليك إيقاف تشغيل الإشعال 145 ←.

147 ←.

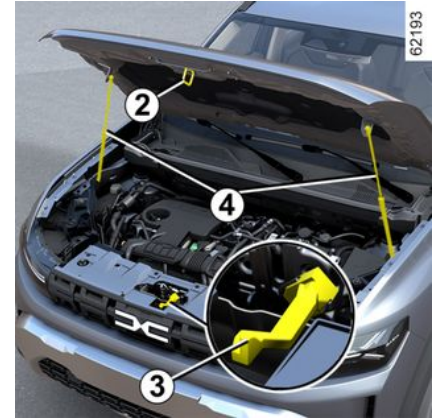

إلغاء القفل، حرر الخطاف 2 عن طريق دفع الذراع
3 نحو اليسار أثناء رفع غطاء المحرك.

5

أو
ارفع ببطء غطاء المحرك لتحرير القفل 2 واسحب
الخطاف 3 مع الدفع نحو اليسار.

فتح غطاء حيز المحرك
(حسب طراز السيارة)



ارفع غطاء المحرك وافصل الدعامة 5 عن التركيب
7. من أجل سلامتك، ضع الدعامة في حاملها 6.

أو

ارفع غطاء المحرك ووجهه حتى يُفتح بالكامل - يتم
رفع غطاء المحرك بواسطة دعامتين 4

غلق غطاء حيز المحرك

قبل الغلق، تأكد أنك لم تنس شيئاً في حيز المحرك.
(حسب طراز السيارة)

لإغلاق غطاء المحرك، أعد تعشيق الدعامة 5 في
موضع التثبيت الخاصة بها 7. امسك غطاء حيز
المحرك من منتصفه وأنزله حتى مسافة 30 سم من
وضع الغلق ثم اتركه يسقط. سوف ينغلق تلقائياً تحت
تأثير وزنه

أو

امسك غطاء حيز المحرك من منتصفه وأنزله حتى
مسافة 30 سم من وضع الغلق ثم اتركه يسقط. سوف
ينغلق تلقائياً تحت تأثير وزنه



التأكد من التثبيت الجيد للغطاء.
التأكد من عدم وجود شيء يعوق
موضع تثبيت تأمين القفل (حصى،
قطعة قماش...).



بعد إجراء أي تدخل في حيز
المحرك، تأكد من عدم نسيان شيء
(قطعة قماش، أدوات...).
في الواقع، قد يؤدي ذلك إلى تلف
المحرك أو إلى حدوث حريق.



في حالة حدوث تصادم حتى ولو
بسيط، بشبكة التهوية أو غطاء
المحرك، تحقق من نظام قفل غطاء
المحرك، وذلك بواسطة وكيل
معتد في أقرب وقت ممكن.

زيت المحرك

معلومات عامة

يستخدم محرك الاحتراق الزيت لتشحيم وتبريد الأجزاء
المتحركة، لذلك فمن الطبيعي إضافة كمية من الزيت
من حين لآخر بين عمليات التفريغ المحددة.

غطاء حيز المحرك



اعتمادًا على طراز السيارة، اسحب الذراع 1 لفتحه.

يجب إيقاف تشغيل المحرك (وليس وضعه في وضع الاستعداد) قبل إجراء أي عملية في مقصورة المحرك.
يجب عليك إيقاف تشغيل الإشعال ← 145،
← 147.



أثناء إجراء أعمال بالقرب من المحرك، قد يكون هذا المحرك ساخنًا. علاوة على ذلك، يمكن أن تدور مروحة المحرك في أية لحظة. يذكرك مصباح التحذير في مقصورة المحرك بهذا.
خطر التعرض للإصابة.

أثناء إجراء أعمال تحت غطاء حيز المحرك، تأكد أن ذراع مساحات الزجاج على الوضع إيقاف.
خطر التعرض للإصابة.



لا تتم بتفعيل وظيفة بدء تشغيل المحرك عن بُعد أو برمجتها قبل فتح غطاء المحرك أو عندما يكون مفتوحًا.
خطر التعرض للحروق أو لإصابات بالغة.

تجنب الضغط على غطاء حيز المحرك لتفادي الإغلاق القسري لغطاء حيز المحرك.

تحرير قفل أمان غطاء حيز المحرك
(حسب طراز السيارة)





يحظر **تمامًا** تثبيت أشياء و/أو ملحقات تكميلية (حوامل دراجات، وما إلى ذلك) على الاسبونيلر. **F**.



إذا كانت السيارة مزودة بها، يمكنك نقل الأمتعة والمعدات الإضافية (حاملة دراجات، حاملة زلاجات، وما إلى ذلك):

- على قضبان السقف المستعرضة التي يجب ربطها بدورها بقضبان السقف المثبتة الطولية **10**؛
- مباشرة على قضبان السقف الطولية.

الحد الأقصى للحمل المسموح به على السقف: 80 كجم (بما في ذلك تجهيزات حمل الأمتعة).

نقل الأغراض

لوضع القضبان في الوضع الطولي:

- فك الأغطية الدوارة **1** وضعها في الوضع الرأسي (الحركة **F**)؛
- قم بفك البراغي **2** باستخدام مفتاح عزم الدوران **6** الموجود في صندوق القفازات؛
- ارفع القضيبين **3** و **4** وضعهما بشكل ملائم في الوضع الطولي **9**. للقيام بذلك، ضع الشريط **3** (الحركة **G**) والشريط **4** (الحركة **H**) في الوضع الطولي.

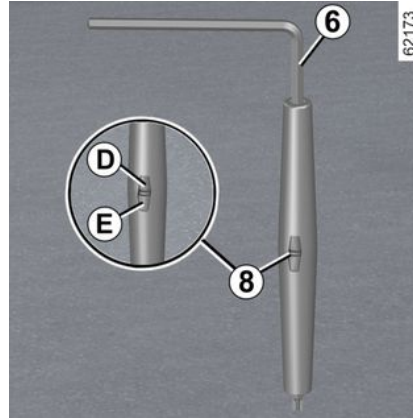
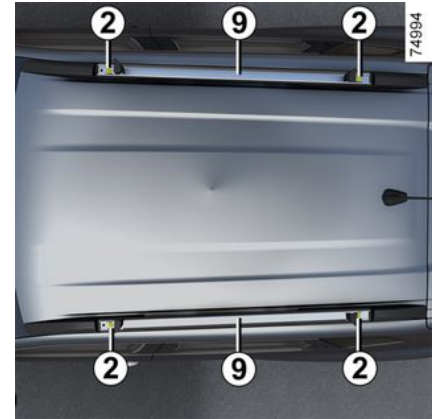

- أعد تثبيت الأغطية الدوارة **1**.

ملحوظة: القضيبان **3** و **4** غير قابلان للتبديل.

تأكد من تثبيت قضيب السقف النمطيين في مكانهما الصحيح ومغلقتان بإحكام.



يتم تجميع قضبان السقف النمطية والموافقة عليها من قبل القسم الفني لدينا.

يتم توفيرها مع المسامير **2** والأداة **6**. ويجب استخدامها فقط لربط قضبان السقف بالسيارة.

تحقق بانتظام من حالة قضبان السقف المعيارية (الموضع الصحيح للقضبان، ونقاط التثبيت، والبراغي، وما إلى ذلك).

لا تستخدمها في حالة تلفها. يرجى استشارة وكيل الماركة.

في حالة فقدانها، اتصل بالوكيل المعتمد للحصول على المسامير والأداة.



تحقق من أن الأغراض و/أو الملحقات (حامل الدراجة، وصندوق السقف، إلخ) التي تم تركيبها على قضبان السقف النمطية موضوعة بشكل صحيح وموزعة بالتساوي ومؤمنة.

قضبان السقف في الوضع
المستعرض



– يجب ألا تتجاوز السرعة
القصى (130 كم/ساعة).
– أثناء الرحلة، تحقق من التثبيت وشد
البراغي كل 500 كم أو نحو ذلك.

عند عدم استخدام القضبان في الوضع
المستعرض، أعد تركيب القضبان في
الوضع الطولي من أجل تحسين
استهلاك الوقود وتجنب الضوضاء التي يسببها
الهواء.

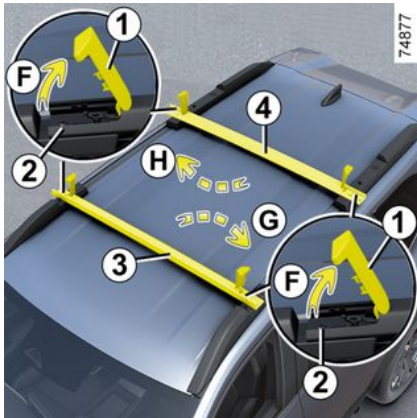

74877

63999

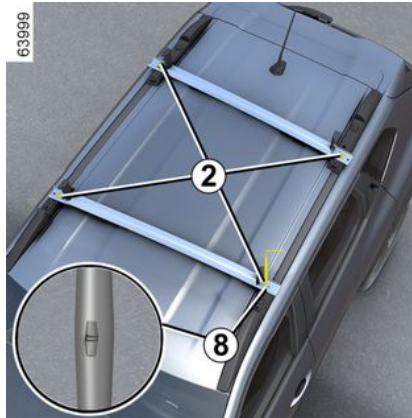

– أحكم ربط المسامير **2** إلى أقصى حد ممكن
باستخدام الأداة **6** حتى تتوازي العلامتان **D** و **E**
الموجودتان على الأداة **6** (العلامة **8**)؛
– أعد تثبيت الأغطية الدوارة **1**.

ملحوظة: القضبان **3** و **4** غير قابلان للتبديل.

عند مرور السيارة في كابينة غسيل
ذات فرشاة دوارة، يحذر نهائياً
وضع قضبان السقف في وضع
عرضي (وضع حامل الأمتعة).

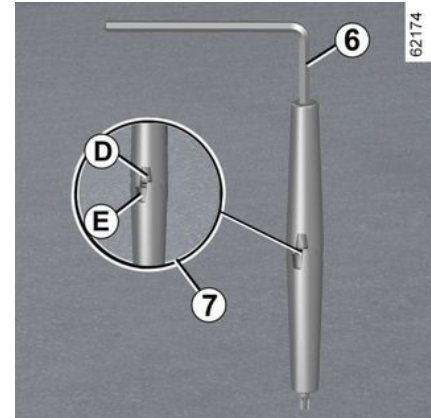

62174

– استخدم الأداة **6** لإحكام ربط المسامير **2**: يتم
إزاحة العلامتين **D** و **E** الموجودتين على الأداة
(العلامة **7**)؛

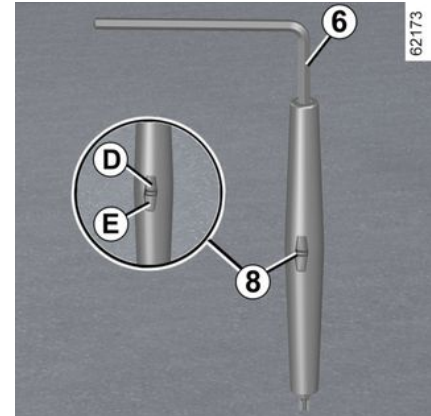

62173

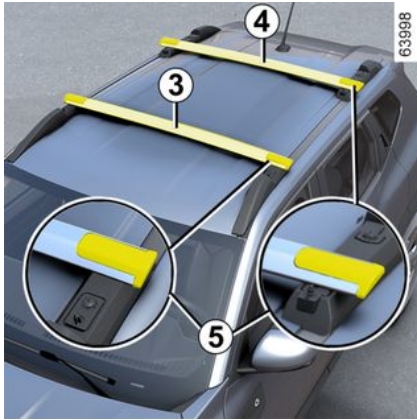

– ارفع القضيبين **3** و **4** وضعهما بشكل ملائم في الوضع المستعرض **5**. للقيام بذلك، ضع القضيب **3** (الحركة **B**) في الوضع الأمامي، ثم ضع القضيب **4** (الحركة **C**) في الوضع الخلفي.
ملاحظة: تأكد من وضع القضبان **3** و **4** بشكل صحيح.

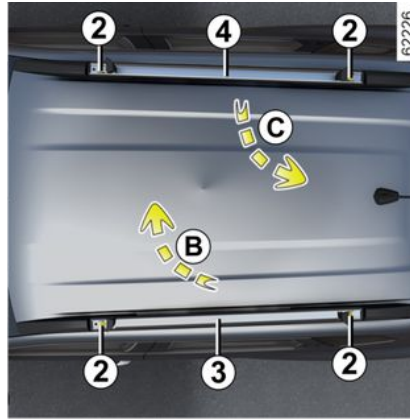

لوضع القضبان في الوضع المستعرض:
 – فك الأغطية الدوارة **1** وضعها في الوضع الرأسي (الحركة **A**)؛
 – قم بفك البراغي **2** باستخدام مفتاح عزم الدوران **6** الموجود في صندوق القفازات؛

i ننصحك باستشارة وكيل الماركة الخاص بك لاختيار التجهيزات الملائمة لسيارتك. لتثبيت تجهيزات التعليق وشروط الاستخدام، راجع كتيب التركيب الخاص بالجهة الصانعة.
 ننصح بالاحتفاظ بهذا الكتيب مع المستندات الأخرى المتعلقة بالسيارة.

السيارات المجهزة بقضبان سقف نمطية

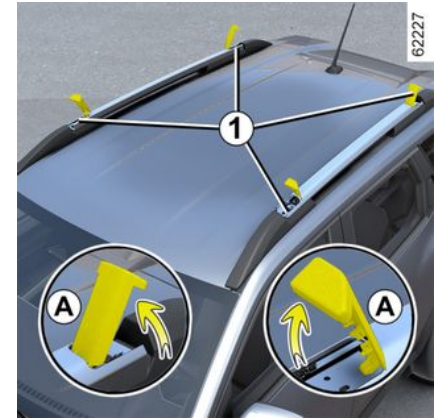

إذا كانت السيارة مجهزة، فإن هذا الجهاز يمكّنك من وضع قضبان السقف إما في الوضع العرضي (وضع الحمل) أو الوضع الطولي (الوضع القياسي).
الحد الأقصى للحمل المسموح به على السقف: 80 كجم (بما في ذلك تجهيزات حمل الأمتعة).

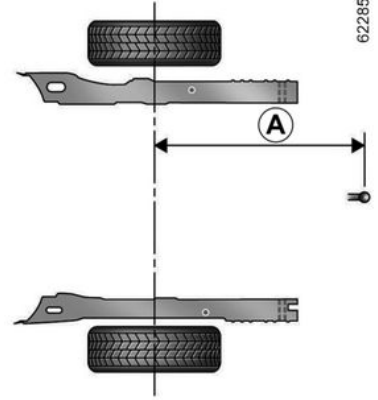

أقصى بُعد $A = 953$ مم.

معدات الحمل

احتياجات الاستخدام

(استخدام الباب الخلفي)

قبل استخدام الباب الخلفي، افحص الأغراض و/أو الملحقات (حامل دراجات، صناديق السقف، وغيرها)، المحمولة على قضبان السقف: يجب أن تكون منظمة، ومثبتة بإحكام، كما يجب ألا تعيق عمل الباب الخلفي.



تأكد من أن الأشياء التي يتم نقلها موزعة بالتساوي في جميع أنحاء منطقة تحميل المعدات.



يحظر توصيل أي جهاز للحمل (حامل الدراجات أو صندوق الأمتعة أو غير ذلك) وإسناده على كاسح الهواء أو الباب الخلفي. ولتركيب جهاز حمل بمركبتك، يرجى الاتصال بالوكيل المعتمد.

معدات حمل السقف



يُحظر توصيل أي جهاز حمل على أرفف السيارات غير المزودة أصلاً بقضبان سقف طويلة.

المحمولة المسموحة على نقطة التعليق، أقصى وزن للمقطورة المزودة بمكابح

وغير المزودة بمكابح ← 353.

اختيار معدات الجر وتركيبها

أقصى وزن لمعدات الجر:

– قضيب القطر (العضو المتقاطع ووصلة الجر) غير مثبت في الأصل على السيارة: يجب ألا يتجاوز قضيب القطر والحوامل بالكامل 23 كجم.

يجب ألا يعيق أي جهاز سحب أي مكون إضاءة أو لوحة أرقام في حالة عدم الاستخدام.

في جميع الحالات، يجب عليك الامتثال للوائح البلد المعين الذي تتواجد فيه.

لمعرفة التركيب وظروف الاستخدام، راجع تعليمات تركيب الجهاز.

ننصح بالاحتفاظ بهذا الكتيب مع المستندات الأخرى المتعلقة بالسيارة.



بالنسبة للسيارات المستخدمة مع حمولة قصوى (الوزن الأقصى المسموح به مع الحمولة) وقطر مقطورة:

– يجب ألا تتعدى السرعة القصوى 100 كم/ساعة كما يجب زيادة ضغط هواء الإطارات بمقدار 0.2 بار ← 353.

خطر انفجار الإطارات.

نقل الأغراض في حيز الأمتعة

ضع دائما الاغراض المنقولة بحيث يكون جانبيها الأكبر حجما مسنودا على:



مساند ظهر المقعد الخلفي، لنقل الأغراض الاعتيادية (على سبيل المثال A)؛



مساند الظهر الأمامية مع مساند الظهر الخلفية مطوية للأسفل، كما في حالة الحد الأقصى للأحمال (مثال B). تأكد من أن الأشياء التي يتم نقلها موزعة بالتساوي في جميع أنحاء منطقة التحميل.

إذا أردت وضع أغراض على مسند الظهر الذي تم طيه، فمن الضروري خلع مخادع الرأس قبل طي مسند الظهر بشكل يتيح التصاقه جيدا بوسادة الجلوس.



ضع دائماً أثقل العناصر مباشرة على الأرض في وضع
← 283 منخفض/ إذا كانت
السيارة مجهزة، فاستخدم نقاط
الربط 1 الموجودة على أرضية صندوق



الأمتعة. يجب وضع الأغراض بطريقة تضمن
عدم اندفاعها إلى الامام على الركاب عند الكبح
القوي. اربط أحزمة الأمان الخلفية حتى ولو
كانت المقاعد غير مشغولة.

نقل الأغراض

تتيح لك الحصول على أرضية مسطحة عن طريق طي مقعد الكنب الخلفية وتقسيم صندوق الأمتعة إلى مكانين منفصلين.

يتم وضع الأرضية المتحركة على المجرى الانزلاقي **2**.



وضع مجزأ
يُمْكِنُك هذا من تقسيم صندوق الأمتعة إلى مساحتين منفصلتين.

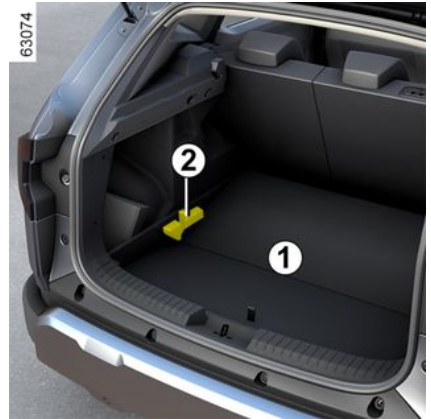

موقف منخفض

يتيح ذلك مساحة أكبر لتخزين الأشياء في صندوق الأمتعة ونقل الأحمال الثقيلة.

- أزل الأرضية المتحركة **1**؛
- ضعها في صندوق الأمتعة تحت المجرى الانزلاقي **2**.

نقل الأغراض

منطقة تخزين حجرة الأمتعة

الرف الخلفي

الفك

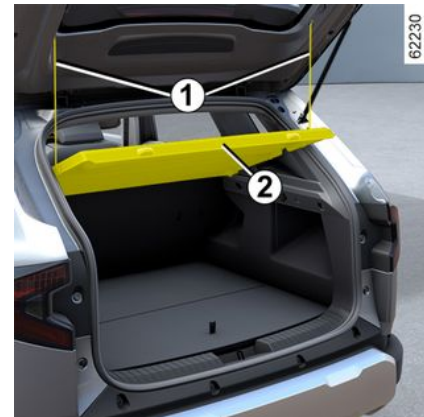

قم بفك السلكين **1** من باب صندوق الأمتعة.
الرف **2** مكون من جزأين صلبين.



ارفع الرف **2** إلى ارتفاع متوسط لفك عناصر التثبيت
3 الموجودة على جوانب الرف.



موقف مرتفع

ارفع الرف بخفة **2** واسحبه نحوك، وامسكه من
الأطراف.

لإعادة تركيبه، قم بنفس الخطوات بطريقة عكسية.

لا تضع أي شيء ثقيل أو صلب
على الرف الخلفي.
في حالة الكبح المفاجيء أو عند
وقوع حادث، قد يشكل ذلك خطرا
على الركاب.



مواقع حفظ الأغراض والوضعية في صندوق الأمتعة

الأرضية المتحركة **1**

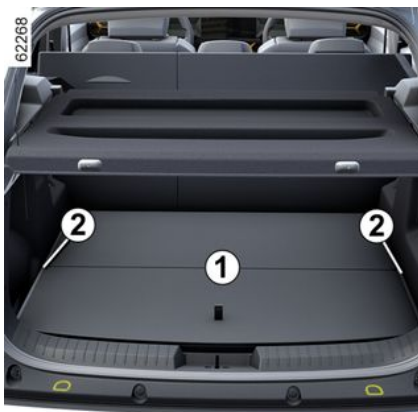

خطافات الحقائب 24

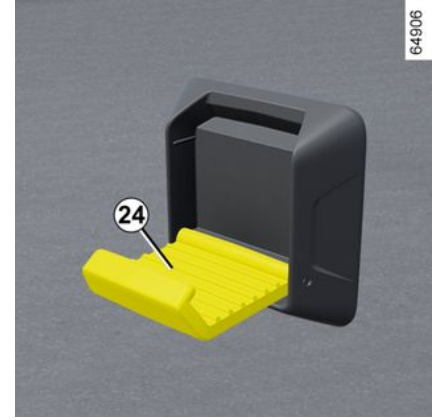

يمكنك توصيل خطاف الحقيبة بالقاعدة **20** من المكعب أو بأحد الحوامل *متعددة الملحقات* **15، 14، 16**، **17** أو **18**.

الحد الأقصى للوزن لكل خطاف على قاعدة المكعب: **1** كجم.

الحد الأقصى للوزن لكل خطاف على القاعدة **14** : **2** كجم.

الحد الأقصى للوزن لكل خطاف على القاعدة **16** أو **17** : **5** كجم.

مكعب 19

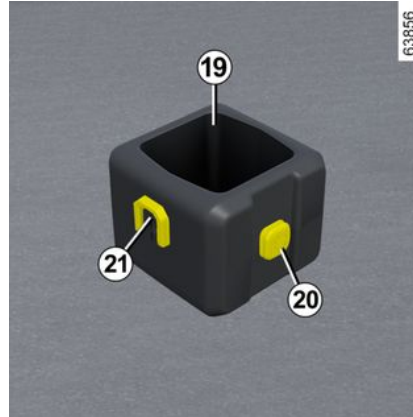

لتنثبيت القاعدة على المركبات المجهزة، حرك القاعدة **21** من المكعب من أعلى إلى أسفل على حامل الملحقات المتعددة **14** أو **15**.
يمكنك استخدام المكعب كحامل أكواب.
لإزالة المكعب، حرك القاعدة **21** من المكعب من أسفل إلى أعلى على حامل الملحقات المتعددة.
أقصى وزن للمكعب: 0.5 كيلوجرامات.

مصباح 22

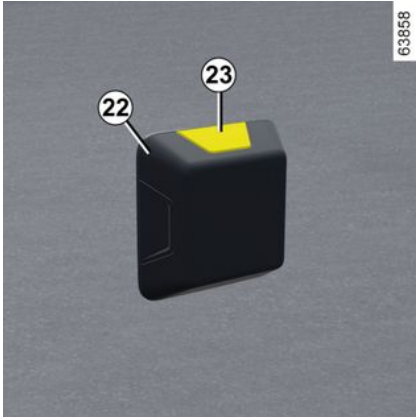

يمكنك توصيل المصباح بالقاعدة **20** من المكعب أو بأحد الحوامل متعددة الملحقات **14، 15، 16، 17** أو **18**.
اضغط على الزر **23** لتشغيل المصباح.



تجهيزات، منطقة تخزين مقصورة الركاب

حاويات تخزين المقعد الأمامي 12



أقصى وزن للحامل: 5 كيلوجرامات.

حامل متعدد الملحقات 14 YouClip، و15، و16 و17 و18

حسب طراز السيارة، فهي مصممة لتأمين المكعب 19، واللمبة 22، وخطاف الحقيبة 24 (الموجود في صندوق الأمتعة) أو الملحقات المعتمدة من قبل القسم الفني.

اتصل بوكيل معتمد للحصول على جميع النصائح.

تأكد من تركيب الملحقات

YouClip بشكل صحيح بحيث لا تصيب الركاب أثناء الانعطاف المفاجئ أو الكبح أو في حالة وقوع



حادث.

خطافات الحقائب 13

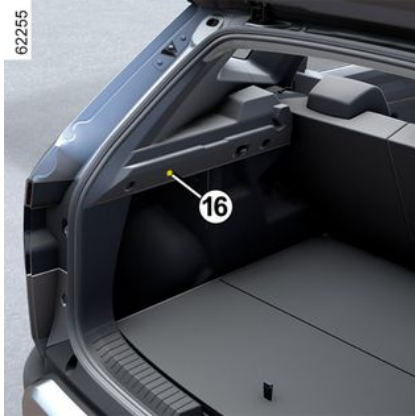
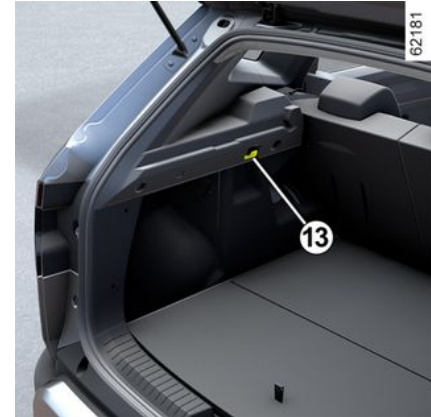

تجهيزات، منطقة تخزين مقصورة الركاب

موضع حفظ الأغراض الشخصية بالكونسول الأوسط 8



ارفع غطاء مسند الذراع المركزية 9.

موضع حفظ الأغراض الشخصية بالخلف 10



حماية تخزين الباب الخلفي 11



احرص على ألا تضع شيئاً صلباً أو ثقيلاً أو مُدْبَب في مواضع الحفظ «المفتوحة»، بحيث لا تقع على الركاب عند الانعطاف أو الكبح المفاجئ أو التصادم.



صندوق التابلوه بالجانب الخاص بالراكب
الأمامي



اسحب المقبض 7 لفتحه.

صندوق التابلوه هذا يمكنه أن يستوعب أوراق مقاس
...A4

داخل الغطاء، يتم توفير حجرة للأقلام والخرائط وما
إلى ذلك.

يجب عدم وضع أي شيء على
الأرضية (في الحيز الموجود أمام
السائق)، ففي حالات مناورات
الكبح المفاجئ للتوقف، قد تنزلق
هذه الأشياء أسفل الدواسات وتعوق استخدامها.



احرص على ألا تضع شيئاً صلب
أو ثقيل أو مُدَبَّب في مواضع الحفظ
«المفتوحة»، بحيث لا تقع على
الركاب عند الانعطاف أو الكبح
المفاجئ أو التصادم.



موضع حفظ الأغراض الشخصية في
الكونسول الأوسط 5

وضع الكوب أو منفضة سجائر 6

احرص على ألا تضع شيئاً صلب
أو ثقيل أو مُدَبَّب في مواضع الحفظ
«المفتوحة»، بحيث لا تقع على
الركاب عند الانعطاف أو الكبح
المفاجئ أو التصادم.



عند القيادة، تأكد من أن الحاوية
الموجودة في حامل الأكواب مغلقة
بشكل صحيح حتى لا تتقلب.
خطر تلف المعدات الكهربائية و/أو الإلكترونية
المحيطة في حالة انسكاب السوائل.



من الضروري عدم ترك أي أجسام
(بطاقة بدء تشغيل، محرك USB،
وبطاقة SD، وبطاقة الائتمان، وبطاقة
البدء، والمجوهرات، والمفاتيح، والعملات
المعدنية، وما إلى ذلك) 3 في منطقة الشحن
بالحث أثناء شحن هاتفك.
أزل أي بطاقات مغطاة أو بطاقات ائتمان من
جراب الهاتف قبل وضع هاتفك في منطقة
الشحن بالحث 3.



قد تسخن الأجسام المتروكة في منطقة
الشحن بالحث 3 بشكل زائد.
ننصحك بوضعها في المناطق
المخصصة لهذا الغرض (حجرة التخزين،
موضع حفظ حاجب أشعة الشمس، وما إلى
ذلك).



تجهيزات، منطقة تخزين مقصورة الركاب

مواقع حفظ الأغراض بالأبواب الأمامية 1



موضع حفظ الأغراض الشخصية بالكونسول الأوسط 2



حجيرة تخزين الكونسول المركزي/منطقة الشحن بالحث 3



وفقاً لطرز السيارة، تم تجهيز المنطقة 3 بجهاز مغناطيسي 4 مضمّن للثبتي هاتفك الذكي في مكانه، بشرط أن يكون مزوداً بتقنية مغناطيسية أو أن يكون مزوداً بحافظة (مغناطيسية) متوافقة. يتيح هذا النظام للثبتي المستقر مع تحسين شحن جهازك.

حسب طراز السيارة، يعلمك ضوء المؤشر بحالة الشحن وفقاً للون:

- أخضر عند اكتمال الشحن؛
- أصفر عندما يكون الشحن قيد التقدم؛
- يومض باللون الأصفر عند اكتشاف جسم معدني في منطقة الشحن بالحث.

لمزيد من المعلومات حول منطقة الشحن بالحث، يرجى الرجوع إلى تعليمات الوسائط المتعددة.

يجب عدم وضع أي شيء على الأرضية (في الحيز الموجود أمام السائق)، ففي حالات مناورات الكبح المفاجئ للتوقف، قد تنزلق هذه الأشياء أسفل الدواسات وتوقع استخدامها.



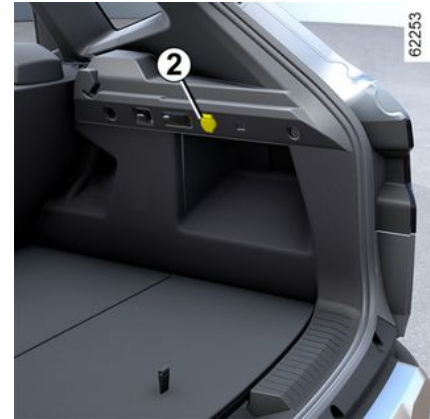

يمكنك استخدام المقبس **1** أو ، حسب طراز السيارة ، المقبس **2** .
وقد تم توفير هذه المقابس لغرض ربط الإكسسوارات المعتمدة من قبل القسم الفني.

قم بتوصيل الإكسسوارات بمصدر طاقة سعته القصوى 120 وات (12 فولت) فقط..



عند استخدام العديد من مقابس الإكسسوارات في آن واحد، يجب ألا يتجاوز إجمالي طاقة الإكسسوارات المتصلة 180 وات.
خطر حدوث حريق.

معدات مقصورة الركاب

حاوية تخزين حاجب أشعة الشمس 4



يستوعب بطاقات الطرق السريعة والبطاقات.

مقابض أمامية 5 وخلفية 6 مقابض



يفيد في المسك أثناء السير

لا تستخدمه للركوب أو للنزول من السيارة

مقبس الملحقات التكميلية

مقبس الملحقات 1 ، حسب طراز السيارة، 2



4

معدات مقصورة الركاب

مصباح صندوق التابلوه 4



يضيء المصباح 4 عند فتح الغطاء.

إضاءة صندوق الأمتعة 5



يضيء المصباح 5، عند فتح صندوق الأمتعة.

واقى من الشمس، مرآة، مقبض للإمساك

واقى الشمس 1



قم بخفض واقية الشمس 1 على الزجاج الأمامي أو حررها أو حركها نحو النافذة الجانبية.

مرايا الزينة 2

تبعًا لطرز السيارة، تكون واقيات الشمس مجهزة بمرآة الزينة.

ارفع الغطاء 3.

الأنظمة الأوتوماتيكية لتشغيل الإضاءة الداخلية (حسب طراز السيارة)

- يؤدي تحرير قفل الأبواب عن بعد إلى تأخير الإضاءة لمدة 30 ثانية تقريبًا.
- إذا بقي أحد الأبواب مفتوحًا (أو غير مغلق جيدًا)، فسيتم تشغيل الإضاءة لمدة تتراوح من 5 دقائق إلى 10 دقائق تقريبًا.
- إذا كانت جميع الأبواب مغلقة عند تشغيل الإشعال، فستطفئ الإضاءة تدريجيًا.



أضواء موضعية للقراءة الأمامية 2

(حسب طراز السيارة)

بالضغط على المفتاح 2 ، ستحصل على:

– الإضاءة المستمرة؛

– أو الإضاءة المؤقتة، التي يتم التحكم بها عن

طريق فتح أحد الأبواب الأمامية، أو فتح أحد الأبواب

الأربعة تبعًا لطرز السيارة. لا تنطفئ الإضاءة إلا

عندما تغلق الأبواب المعنية جيدًا؛

– وإلا يتم إيقاف تشغيل الضوء نهائيًا.



بالضغط على المفتاح 3 ، ستحصل على:

– الإضاءة المستمرة؛

– أو الإضاءة المؤقتة، التي يتم التحكم بها عن

طريق فتح أحد الأبواب الأمامية، أو فتح أحد الأبواب

الأربعة تبعًا لطرز السيارة. لا تنطفئ الإضاءة إلا

عندما تغلق الأبواب المعنية جيدًا؛

– وإلا يتم إيقاف تشغيل الضوء نهائيًا.

مصباح القراءة الخلفية 3

(حسب طراز السيارة)

بالضغط على المفتاح 3 ، ستحصل على:

– الإضاءة المستمرة؛

– أو الإضاءة المؤقتة، التي يتم التحكم بها عن

طريق فتح أحد الأبواب الأمامية، أو فتح أحد الأبواب

الأربعة تبعًا لطرز السيارة. لا تنطفئ الإضاءة إلا

عندما تغلق الأبواب المعنية جيدًا؛

– وإلا يتم إيقاف تشغيل الضوء نهائيًا.

ويمكنك:

- استخدم مفتاح النافذة الكهربائية لفترة وجيزة وبفواصل زمنية تبلغ 30 ثانية تقريباً؛
- أثناء تشغيل المحرك، سيتم إلغاء قفل النافذة بعد 20 دقيقة تقريباً من خمول مفتاح النافذة الكهربائية.

فتح/إغلاق نافذة التحكم عن بُعد

عند فتح الأبواب من الخارج، إذا ضغطت مع الاستمرار على زر تحرير القفل الموجود على البطاقة، فسيتم فتح جميع النوافذ المزودة بنافذة كهربائية تعمل بلمسة واحدة تلقائياً.

عند قفل الأبواب من الخارج، إذا ضغطت مع الاستمرار على زر القفل الموجود على البطاقة، فسيتم إغلاق جميع النوافذ المزودة بنافذة كهربائية تعمل بلمسة واحدة تلقائياً.

لا ينصح عندها بتشغيل النظام إلا إذا كان المستخدم يرى السيارة جيداً مع عدم وجود أحد داخل السيارة.



اضغط على المفتاح 7؛

النوافذ اليدوية الخلفية



أدر المقبض 8 لأسفل أو ارفع النافذة للارتفاع المطلوب.

وعند إغلاق النوافذ، تأكد من عدم بروز أي عضو من جسدك (كالذراع أو اليد أو غير ذلك) خارج المركبة.
خطر التعرض لإصابة خطيرة.



وعند إغلاق النوافذ، تأكد من عدم بروز أي عضو من جسدك (كالذراع أو اليد أو غير ذلك) خارج المركبة.
خطر التعرض لإصابة خطيرة.



خلل في التشغيل

في حالة عدم عمل وظيفة غلق النافذة، يتحول النظام إلى الطريقة العادية: اسحب المفتاح المعني بالقدر اللازم حتى يتم غلق النافذة بشكل كامل (النافذة تغلق شيئاً فشيئاً) واستمر في ذلك (باتجاه الغلق أيضاً) لمدة ثانية واحدة ثم أنزل النافذة وارفعها بشكل كامل وذلك لإعادة تهيئة النظام.

لا يمكن تشغيل النافذة الكهربائية التي تعمل بلمسة واحدة

تحتوي النافذة الكهربائية بلمسة واحدة على انقطاع حراري: إذا ضغطت على مفتاح النافذة بشكل متكرر (العديد من عمليات التشغيل في غضون بضع دقائق)، فإنها تنتقل إلى وضع الحماية (قفل النافذة في الوضع المغلق).

النوافذ الكهربائية

تعمل هذه الأنظمة مع تشغيل الإشعال أو إيقاف تشغيله، حتى يتم فتح أحد الأبواب الأمامية (لا يزيد عن حوالي 3 دقائق).



مسؤولية السائق

لا تغادر السيارة عندما تكون البطاقة أو المفتاح في الداخل أبداً، ولا تترك طفلاً أو شخصاً بالغاً لا يمكنه الاعتماد على ذاته بقدر كافٍ أو حيواناً أليفاً في السيارة، حتى ولو كان ذلك لفترة قصيرة. في الواقع، قد يتعرض هذا الطفل لخطر أو قد يُعرض آخرين لخطر مثلاً بتشغيل المحرك أو بتفعيل تجهيزات كالنوافذ الكهربائية أو أيضاً بتأمين قفل الأبواب. وفي حالة انحصار جزء من الجسم، قم على الفور بعكس مسار النافذة من خلال الضغط على المفتاح المناسب. خطر التعرض لإصابة خطيرة.

رافعات النوافذ العاملة بالقرن



اضغط لفترة وجيزة على مفتاح النافذة أو اسحبه إلى أقصى حد له؛ سيتم رفع أو خفض النافذة بالكامل. الضغط على المفتاح يوقف حركة النافذة. **ملاحظة:** النوافذ الخلفية لا تفتح بالكامل.

من مقعد السائق، استخدم المفتاح:

1 لجهة السائق،

2 لجهة الراكب الأمامي؛

3 و 5 لراكب المقعد الخلفي.

سلامة الركاب

حسب طراز السيارة، يمكن للسائق إلغاء تنشيط تشغيل النوافذ الكهربائية للراكب الخلفي بالضغط على المفتاح **4**.

يتم عرض رسالة تأكيد على لوحة العدادات أو، حسب الطراز السيارة، يضيء ضوء المؤشر المدمج في المفتاح.

من ناحية مقعد الراكب الأمامي



اضغط على المفتاح **6**؛

ملاحظة: إذا اكتشفت النافذة مقاومة عند إغلاقها بالكامل تقريباً (على سبيل المثال فرع شجرة)، فإنها تتوقف ثم تنخفض مرة أخرى بمقدار بضعة سنتيمترات.



تجنب وضع شيء بحيث يضغط على نافذة مفتوحة جزئياً؛ خطر تعرض النافذة الكهربائية للضرر.

حامل الهاتف القابل للإزالة E

في السيارات المزودة بذلك، لتركيب حامل الهاتف القابل للإزالة E، اتبع التعليمات التالية:

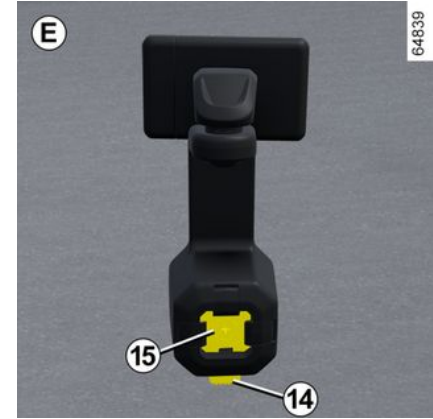

– اضغط على زر 14 في حامل الهاتف E؛



– ثبت القاعدة 15 لحامل الهاتف في حامل الملحقات المتعددة 16 YouClip؛
– اسحب المشبك 19 إلى اليمين؛

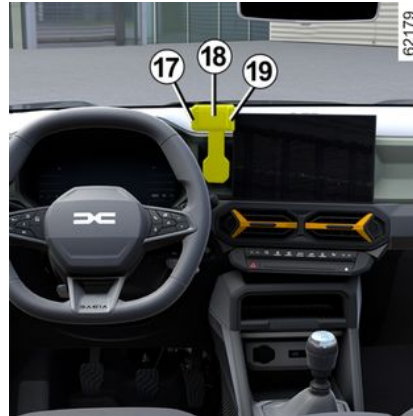

– ضع هاتفك على دعامة الهاتف 18 واضغط على المشبك 17، ثم حرر المشبك 19 بحيث يتم تثبيت الهاتف في مكانه بين المشبكين 17 و 19.
– لإزالة حامل الهاتف القابل للإزالة E، اضغط على الزر 14.
– ملاحظة: يمكنك ضبط إمالة دعامة الهاتف 18 يدويًا إلى الوضع المطلوب.
– استخدم فقط حامل الهاتف المعتمد من الإدارة الفنية.



تأكد من أن قاعدة دعامة الهاتف مثبتة بشكل صحيح وأن الهاتف مثبت جيدًا في موضعه على دعامة الهاتف، بحيث لا يتم سقوطه على الركاب أثناء الدوران المفاجئ أو الكبح.



من أجل سلامتك، قم بإجراء أوضاع الضبط والسيارة متوقفة تمامًا.



استخدام الهاتف ننصح أيضًا بضرورة التقيد دائمًا بالقوانين السارية والمتعلقة باستعمال هذه الأجهزة.

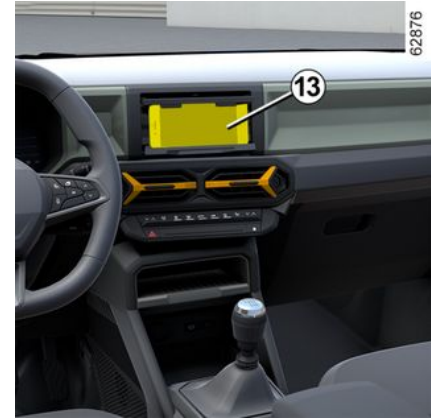

من أجل سلامتك، قم بإجراء
أوضاع الضبط والسيارة متوقفة
تمامًا. 

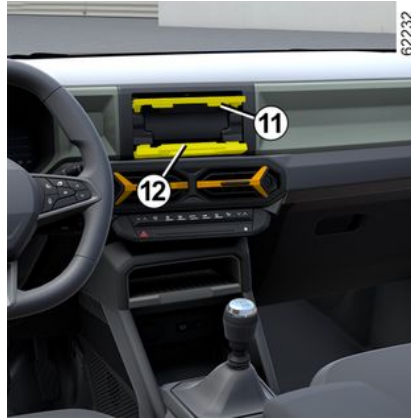

تأكد من أن الهاتف مثبت جيدًا في مكانه بين الدعامتين
11 و 12 قبل الاستخدام.

تأكد من أن الهاتف مثبت جيدًا في
مكانه على دعامة الهاتف لضمان
عدم سقوطه على الركاب أثناء
الدوران المفاجئ أو الكبح.



استخدام الهاتف

ننصح أيضا بضرورة التقيد دائما
بالقوانين السارية والمتعلقة
باستعمال هذه الأجهزة.



حامل الهاتف D

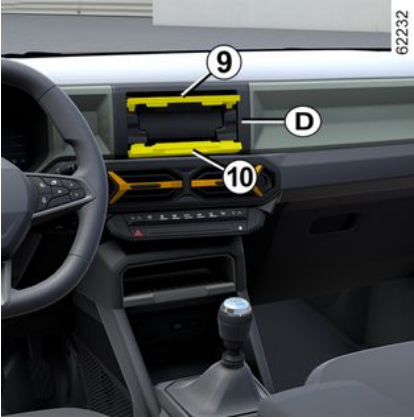

في المركبات المجهزة:

- افتح غطاء الشحن 10؛
- ارفع الغطاء 9؛
- ضع هاتفك 13 في وضع أفقي في الشريحة 12، ثم؛
- قم بخفض الغطاء 9 أثناء وضع الهاتف في الشريحة 11.

منطقة الشحن بالحث 8



وفقاً لطراز السيارة، تم تجهيز المنطقة 8 بجهاز مغناطيسي 277 ← C.

عند القيادة، تأكد من أن الحاوية الموجودة في حامل الأكواب مغلقة بشكل صحيح حتى لا تنقلب. خطر تلف المعدات الكهربائية و/أو الإلكترونية المحيطة في حالة انسكاب السوائل.

الرجاء الرجوع إلى تعليمات الوسائط المتعددة لمزيد من المعلومات.



التحكم المدمج في الهاتف دون استخدام اليدين 7



(من أجل الهاتف والمساعد الصوتي)

استخدام الهاتف ننصح أيضا بضرورة التقيد دائما بالقوانين السارية والمتعلقة باستعمال هذه الأجهزة.



منفذ الوسائط المتعددة



تُستخدم مقابس الوسائط المتعددة **2 USB-C** و **6** لشحن الملحقات بقوة قصوى تبلغ 12 واط (5 فولت) لكل مقبس.

ملاحظة: يمكن أيضًا استخدام المقابس **2 USB-C** لنقل البيانات.



استخدام الهاتف

ننصح أيضًا بضرورة التقيد دائمًا بالقوانين السارية والمتعلقة باستخدام هذه الأجهزة.



لا تصل إلا ملحقات تكميلية قدرتها 12 واط كحد أقصى.
خطر حدوث حريق.



وجود وتركيب هذه التجهيزات يرتبط بالتجهيزات متعددة الوسائط للسيارة.

1. شاشة الوسائط المتعددة.
2. مقابس الوسائط المتعددة USB-C في الكونسول الأوسط **A** أو **B**.

3. مقبس الملحقات التكميلية ← **275**.

4. زر التحكم في عمود التوجيه.

5. الأمر الصوتي.

6. مقابس الوسائط المتعددة USB-C لركاب المقاعد الخلفية.



إذا قمت بتوصيل كابل ملحق ما بمنفذ **USB** (مثال: كابل شحن الهاتف الذكي)، فتأكد من فصله عندما لا تكون بحاجة إليه.

خطر حدوث ماس كهربائي وتلف منفذ USB في حالة ملامسة طرف الكابل لجسم معدني (مثل ولاعة السجائر، وغيرها).

السائل المُبرّد

5999Z

A



استخدم نظام تكييف الهواء بشكل منتظم، حتى في حالة الطقس البارد، واحرص على تشغيله مرة واحدة على الأقل في الشهر لمدة 5 دقائق تقريباً.

خلل في التشغيل

بشكل عام، استشر وكيل الماركة الخاص بك في حالة وجود مظاهر خلل بالتشغيل.

– انخفاض أداء إزالة الصقيع أو إزالة الضباب أو أداء تكييف الهواء.

قد يكون السبب في ذلك هو انسداد خرطوشة فلتر المقصورة.

– $b>1$ لا يتم إنتاج هواء بارد.

تأكد من الوضع الصحيح للأزرار والحالة الجيدة للمصاهر وإذا لزم الأمر، أوقف النظام.

الميزات الخاصة للإصدارات Hybrid

يُستخدم نظام تكييف الهواء في السيارة أيضاً لتبريد بطارية الجر. من أجل الحفاظ على عمر بطارية الجر في سيارتك.

قد يؤدي الانخفاض المطول في كفاءة تكييف الهواء إلى تلف بطارية الجر مبكراً.

وجود ماء أسفل السيارة.

بعد تشغيل مكيف الهواء لفترة طويلة، من الطبيعي ملاحظة وجود ماء متكثف تحت السيارة. فهو نتاج لعملية التكييف.

(1) مقدار سائل التبريد الموجود في المركبة.	x.XXX كجم
(2) إمكانية الاحتراق العالمي (مكافئ ثاني أكسيد الكربون).	GWP xxxxx
(3) المقدار في الوزن ومكافئ ثاني أكسيد الكربون.	مكافئ ثاني أكسيد الكربون x.XXX من الأطنان

معلومات إضافية

اعتماداً على الملصق واعتماداً على نوع سائل التبريد:

سائل التبريد R-1234yf

- (1) 0,475 كجم
- (2) GWP 0.501
- (3) 0.0002 طن

لا تفتح دورة مادة التبريد. لأنها تمثل خطراً على العين والبشرة



يجب إيقاف تشغيل نظام الإشعال قبل تنفيذ أيّ عملية في مقصورة المحرك ← 145 ← 147.



قد تحتوي دائرة سائل المبرد (التي تكون بعض المكونات بها مغلقة بإحكام) على غازات دفيئة مفلورة.

حسب طراز السيارة، ستجد المعلومات التالية على الملصق / داخل حجرة المحرك.

يعتمد وجود وموقع المعلومات الموجودة على الملصق A حسب طراز السيارة.

أنواع سائل المبرد



(XXX) نوع الزيت في دائرة مكيف الهواء



منتج سريع الاشتعال



راجع دليل السائق



الصيانة



فتحات التهوية والتدفئة والتكييف

تشغيل إعادة تدوير الهواء (مع عزل المقصورة)



يمكنك تنشيط وظيفة إعادة التدوير من وقت لآخر لعزل مقصورة الركاب عن الهواء الخارجي، كما هو الحال عند القيادة عبر منطقة ملوثة مثلًا.

منع تكثف بخار الماء/إزالة الثلج يبقى في جميع الحالات ذات الأولوية على إعادة تدوير الهواء.

الاستخدام اليدوي

اضغط على الزر **12** وسيضيء ضوء التحذير المدمج. قد ينتج عن طول استخدام هذا الوضع روائح ناجمة عن عدم تجدد الهواء وكذلك تكون بخار ماء على النوافذ. لهذا فنحن ننصح برجوعك إلى الوضع الأوتوماتيكي في أقرب وقت ممكن حين لا تعود هناك حاجة لتدوير

الهواء، وذلك عن طريق الضغط على الزر **12** (التكوين **A**).

ملاحظة: من أجل منع النوافذ من الضبابية، قد يقوم النظام بإلغاء تنشيط وظيفة تلقائيًا. وسينطفئ ضوء المؤشر المدمج بالزر **12**.

للخروج من هذه الخاصية، اضغط على الزر **12 مرة أخرى.**

تشغيل وضع تدوير الهواء لفترة طويلة يمكن أن يؤدي إلى تكثف بخار الماء على النوافذ الجانبية والزجاج الأمامي وإلى تكوين روائح ناجمة عن عدم تجدد الهواء في مقصورة الركاب. يوصى عندئذ بالعودة إلى التشغيل العادي (الهواء الخارجي)، بمجرد عدم الحاجة إلى إعادة تدوير الهواء وذلك عن طريق الضغط على الزر **12** مرة أخرى.

تكييف الهواء: معلومات ونصائح حول الاستخدام

نصائح الاستعمال

في بعض الأحيان، (مكيف الهواء متوقف وميزة إعادة تدوير الهواء فعّالة وسرعة التهوية صفر أو منخفضة، وما إلى ذلك)، يمكنك ملاحظة وجود بخار ماء على النوافذ والزجاج الأمامي للسيارة.

في حالة وجود بخار ماء، استخدم وظيفة "وضوح الرؤية" لإزالته، ومن ثم استخدم مكيف الهواء في الوضع التلقائي لإيقاف تكوينه مرة أخرى.

السيارات المجهزة بالوضع **ECO**.

بمجرد تفعيله، قد يقوم الوضع **ECO** بتقليل وظيفة مكيف الهواء التلقائية.

← **168**

لا تُدخل شيئًا في دائرة تهوية السيارة (مثلًا في حالة وجود رائحة كريهة...).

خطر حدوث تردّي أو وقوع حريق.

الاستهلاك الوقود

من الطبيعي ملاحظة زيادة في استهلاك الوقود (خاصة داخل المدينة) أثناء استخدام مكيف الهواء بالنسبة للسيارات المجهزة بمكيف الهواء بدون الوضع الأوتوماتيكي، أو وقف النظام عندما لا تكون في حاجة إليه.

بعض النصائح لتقليل الاستهلاك وبالتالي المساعدة في الحفاظ على البيئة

قم بالسير وفتحات التهوية مفتوحة بينما النوافذ مغلقة. إذا ظلت السيارة متوقفة لفترة في جو شديد الحرارة أو تحت أشعة الشمس الشديدة، فقم بتهويتها بوضع دقاتك من أجل طرد الهواء الساخن قبل تشغيل النظام.

الصيانة

راجع دفتر الصيانة الخاص بالسيارة لمعرفة الموعد الدوري للفحص.

إذابة الجليد وإزالة بخار الماء عن الزجاج الخلفي

اضغط على الزر **14** وسيضيء ضوء التحذير المدمج. تتيح هذه الوظيفة سرعة إزالة بخار الماء أو إذابة الجليد عن الزجاج الخلفي وإذابة الجليد عن مرابا الرؤية الخلفية (في السيارات المجهزة بها).

للخروج من هذه الوظيفة، اضغط على الزر 14 مرة أخرى. وإلا، فإن وظيفة إزالة بخار الماء ستتوقف أوتوماتيكياً

الوظيفة "A/C MAX"

تتيح الوظيفة "A/C MAX" أقصى إمكانات لنظام تكييف الهواء. يمكن تنشيطها لفترة قصيرة لتبريد مقصورة الركاب بسرعة.

تعمل الوظيفة "A/C MAX" على تمكين المستخدم من الشعور بالقوة القصوى لنظام تكييف الهواء الخاص به بدون أي قيود أو ضرر يتعلّق بالصوتيات والشعور بأن الهواء بارد جداً على اليدين والوجه. تتضمن هذه الوظيفة تعديلات تلقائية:

- درجة الحرارة مبرمجة على البارد تماماً؛
- توزيع الهواء على الركاب؛
- أقصى طاقة لتدفق للهواء؛
- التحكم في تكييف الهواء؛
- إعادة تدوير الهواء.

لتنشيط الوظيفة، اضغط على الزر 11. يضيء ضوء المؤشر الخاص بالزر **11**. تعطيل الوضع ECO لتحقيق أقصى استفادة منه.

لإلغاء تفعيل الوظيفة، اضغط على 11 مجدداً. ينطفئ المؤشر الموجود على الزر **11**.

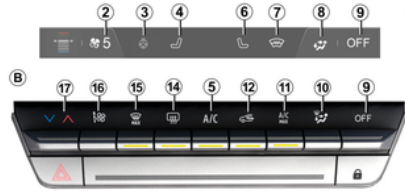

في الوضع الأوتوماتيكي، يختار النظام سرعة التهوية المثلى لبلوغ مستوى الراحة المطلوب والمحافظة عليه. سيظل بإمكانك ضبط سرعة التهوية بالضغط على مفتاح التحكم **16** لزيادة سرعة التهوية أو خفضها.

وظيفة «الرؤية الواضحة»

اضغط على الزر **15** وسيضيء ضوء التحذير المدمج. تؤدي هذه الوظيفة إلى إزالة بخار الماء سريعاً عن كل من الزجاج الأمامي، والزجاج الخلفي، والنوافذ الجانبية الأمامية ومرابا الأبواب (حسب نوع السيارة). يقوم تلقائياً بتنشيط وظائف تكييف الهواء وإزالة الجليد من الشاشة الخلفية.

ملاحظة: يقوم تلقائياً بإلغاء تنشيط إعادة تدوير الهواء.

ملاحظة: في الإصدارات Mild Hybrid، يؤدي الضغط على الزر "الرؤية الواضحة" إلى بدء تشغيل محرك الاحتراق.

للخروج من هذه الوظيفة، اضغط على الزر 15 أو الزر 13 مرة أخرى (التكوين A).

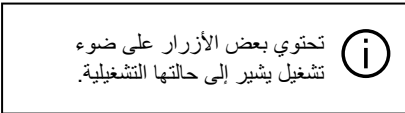

تحتوي بعض الأزرار على ضوء تشغيل يشير إلى حالتها التشغيلية.

يتم توجيه تدفق الهواء بصورة أساسية نحو فتحات التهوية بلوحة القيادة.

يتم توجيه الهواء نحو فتحات التهوية بلوحة التابلوه ونحو مواضع أقدام الركاب.

يأتي تدفق الهواء بشكل أساسي من خلال فتحات التهوية الموجودة عند أقدام الركاب (أسفل لوحة القيادة / أو أسفل المقاعد الأمامية).

ضبط درجة حرارة الهواء

اضغط على الزر **17** ثم استخدم علامة التبريد الموجود على شاشة الوسائط المتعددة لضبط درجة حرارة الهواء. كلما اتجه المفتاح نحو المنطقة الحمراء، ارتفعت درجة الحرارة.

قد يؤدي استعمال مكيف الهواء لفترة طويلة إلى الإحساس بالبرد لزيادة درة الحرارة، اضغط على **17** ثم ارفع المؤشر الموجود على شاشة الوسائط المتعددة لأعلى.

ضبط سرعة مروحة التهوية

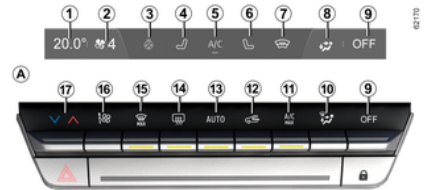

فتحات التهوية والتدفئة والتكييف

تنشيط النظام

عند تشغيل السيارة، يعود النظام لآخر برمجة مستخدمة.

يعمل النظام أيضاً عند الركن.

اضغط على عنصر التحكم **13** (التكويرين **A**) لتنشيط النظام أو تعيين عنصر التحكم **16** على سرعة التهوية المطلوبة.

إيقاف التشغيل

اضغط على الزر **9**:

- يتوقف تكييف الهواء أو التدفئة تلقائياً؛
- سرعة التهوية في مقصورة الركاب صفر؛
- هناك تدفق خفيف للهواء أثناء السير.

من الأفضل تجنب اختيار هذا الوضع بشكل متكرر.

تشغيل أو إيقاف مكيف الهواء

يتيح عنصر التحكم **5** تنشيط تكييف الهواء (مصباح التحذير مُضاء) أو إلغاء تنشيطه (مصباح التحذير مطفأ).

يتعذر تشغيل النظام إذا كانت قوة التهوية صفراً.

يتيح استخدام مكيف الهواء:

- خفض درجة الحرارة داخل مقصورة الركاب؛
- إزالة بخار الماء بشكل أسرع.

توصية: لتحسين نطاق السيارة، عطّل نظام تكييف الهواء عندما تكون درجة الحرارة الخارجية مريحة.

تشغيل الوضع الأوتوماتيكي

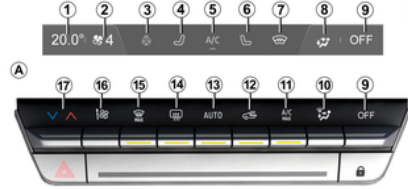

التكويرين A

يضمن نظام التكييف الأوتوماتيكي جواً محيطاً مريحاً في مقصورة الركاب والحفاظ على مستوى جيد للرؤية مع تشييد الاستهلاك (إلا في ظروف الاستخدام الاستثنائية).

يقوم النظام بضبط سرعة التهوية وتوزيع الهواء وإعادة تدوير الهواء وتشغيل أو إيقاف مكيف الهواء ودرجة حرارة الهواء.

يتكون هذا الوضع من ثلاث برامج، يمكن الاختيار من بينها:

AUTO: يُحسّن مستوى الراحة المُحدّد وفقاً للظروف الخارجية. اضغط على الزر **13**.

SOFT: يتيح الحصول على مستوى درجة الحرارة المرغوبة بشكل أكثر سلاسة وهدوءاً. اضغط على الزر **13** ثم اضغط إلى أسفل مرة أخرى لتنشيط الوضع **SOFT**.

FAST: يزيد من تدفق الهواء في مقصورة الركاب. هذا الوضع مُوصى به خصيصاً لتعزيز الراحة في المقاعد الخلفية. اضغط على الزر **13** ثم اضغط إلى أعلى مرة أخرى لتنشيط الوضع **FAST**.

تعديل توزيع الهواء في مقصورة الركاب

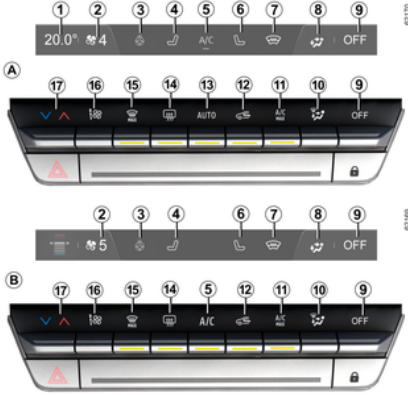

اضغط على **10** مرّة أو أكثر لتحديد توزيع الهواء. يتم عرض توزيع الهواء المحدد **8** على شاشة الوسائط المتعددة. تكون المواضع حسب الترتيب التالي:

يتم توجيه تدفق الهواء بالكامل نحو فتحات إزالة بخار الماء عن الزجاج الأمامي والنوافذ الجانبية الأمامية.

يتم توزيع تدفق الهواء بين فتحات إزالة البخار بالجانب الأمامي وفتحات إزالة البخار بالزجاج الأمامي وموضع القدمين.

يتوزع الهواء بين فتحات إزالة التكثف عن النوافذ الجانبية الأمامية، وفتحات إزالة التكثف عن الزجاج الأمامي، وفتحات التهوية بالتالي وبمواضع أقدم الركاب.

فتحات التهوية والتدفئة والتكييف

حسب نوع السيارة، تضمن هذه الوظيفة إزالة الصقيع وإزالة بخار الماء عن الزجاج الخلفي و مرايا الرؤية الخلفية الخارجية.

تبعاً لطرز السيارة، يتم إيقاف التشغيل:

- وبعد فترة زمنية يحددها النظام (يختفي ضوء المؤشر)؛
- بالضغط على الزر 4 مرة أخرى (يختفي ضوء المؤشر).

توزيع الهواء في مقصورة الركاب

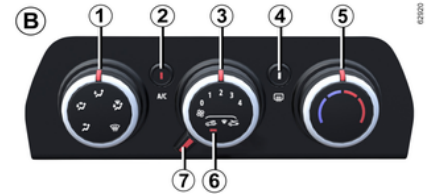

قم بإدارة عنصر التحكم 1 لتحديد خيار التوزيع المراد.



يتم توجيه تدفق الهواء نحو فتحات التهوية بلوحة القيادة.



يتم توجيه الهواء نحو فتحات التهوية بلوحة التابلوه ومواضع أقدام الركاب.



يأتي تدفق الهواء بشكل أساسي من خلال فتحات التهوية الموجودة عند أقدام الركاب (أسفل لوحة القيادة و / أو أسفل المقاعد الأمامية).



يتم توزيع تدفق الهواء بين فتحات إزالة البخار بالجانب الأمامي وفتحات إزالة البخار بالزجاج الأمامي وموضع القدمين.



يتم توجيه تدفق الهواء بالكامل نحو فتحات إزالة بخار الماء عن الزجاج الأمامي والنوافذ الجانبية الأمامية.

تشغيل أو إيقاف مكيف الهواء

يتم تشغيل تكييف الهواء (إضاءة المؤشر) أو إيقاف تشغيله (إضاءة المؤشر) باستخدام الزر 2
لا يمكن التشغيل إذا كان عنصر التحكم 3 مضبوط على 0.

يتيح استخدام مكيف الهواء:

- خفض درجة الحرارة داخل مقصورة الركاب؛
 - إزالة بخار الماء بشكل أسرع.
- لا يعمل مكيف الهواء عندما تكون درجة الحرارة الخارجية منخفضة.



تشغيل مكيف الهواء يؤدي إلى زيادة استهلاك الوقود (لذا قم بإيقافه عندما لا تحتاج إليه).

مكيف الهواء الأوتوماتيكي.

أزرار التحكم

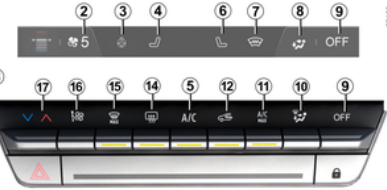

1. مؤشر درجة حرارة المضبوطة للسائق (التكوين A).
2. مؤشر سرعة التهوية.
3. التحكم في تنشيط عجلة القيادة المُدفاة.
4. التحكم في تنشيط مقعد السائق المُدفا.
5. التحكم في تنشيط تكييف الهواء.
6. التحكم في تنشيط المقعد المُدفا للراكب.
7. التحكم بتنشيط الزجاج الأمامي المسخن.
8. مؤشر توزيع الهواء في مقصورة الركاب.
9. إيقاف النظام.
10. ضبط توزيع الهواء في مقصورة الركاب.
11. التحكم في تنشيط الوظيفة "A/C MAX".
12. إعادة تدوير الهواء.
13. التحكم في تنشيط تكييف الهواء في الوضع AUTO (التكوين A).
14. إزالة الثلج/إزالة الضباب عن الزجاج الخلفي، ومرايا الرؤية الخلفية وفقاً لنوع السيارة.
15. وظيفة "الرؤية الواضحة".
16. ضبط سرعة التهوية وإيقاف النظام.
17. ضبط درجة حرارة الهواء في محل السائق.

فتحات التهوية والتدفئة والتكييف

عناصر التحكم

يتوقف وجود أزرار تحكم على تجهيزات السيارة.

1. توزيع الهواء.
 2. تشغيل مكيف الهواء أو إيقاف تشغيله.
 3. ضبط سرعة التهوية.
 4. إزالة الثلج/إزالة الضباب عن الزجاج الخلفي، ومرآيا الرؤية الخلفية وفقاً لنوع السيارة.
 5. ضبط درجة حرارة الهواء.
 6. تشغيل وضع عزل مقصورة القيادة/تدوير الهواء.
- معلومات ونصائح الاستخدام ← 265.

ضبط درجة حرارة الهواء

حرك مفتاح التحكم 5 حسب درجة الحرارة المرغوبة. كلما اتجه المفتاح نحو المنطقة الحمراء، ارتفعت درجة الحرارة.

ضبط سرعة مروحة التهوية

حرك المفتاح 3 من 0 إلى 4. كلما كانت وضعية زر التحكم جهة اليمين، كانت كمية الهواء المدفوعة كبيرة. لإيقاف الهواء من دخول مقصورة الركاب، اضبط عنصر التحكم 3 على "0".

عندما يتوقف النظام: تكون سرعة التهوية في مقصورة القيادة صفر (عند توقف السيارة)، يمكنك أن تشعر بتيار هواء خفيف عندما تتحرك السيارة.

يمكن أن يؤدي الاستخدام المطول لوحدة التحكم هذه في الوضع 0 إلى

تكون تكاثف على النوافذ الجانبية وال الزجاج الامامي وحدوث مشاكل نتيجة استخدام هواء غير متجدد في مقصورة الراكب.

تشغيل وضع عزل مقصورة القيادة/تدوير الهواء.

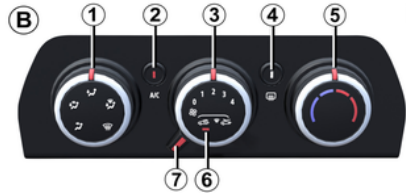

يسمح لك الذراع 7 بتشغيل وإيقاف عزل مقصورة الركاب/إعادة تدوير الهواء.

يضئ مصباح التحذير 6 لتأكيد التشغيل.

في هذه الحالة يُعاد تدوير الهواء الموجود في المقصورة دون سحب هواء خارجي.

تشغيل وضع تدوير الهواء لفترة طويلة يمكن أن يؤدي إلى تكثف بخار الماء

على النوافذ الجانبية وال الزجاج الامامي وإلى تكوين روائح ناجمة عن عدم تجدد الهواء في مقصورة الراكب.

لذلك نوصيك بالعودة إلى الوضع العادي (الهواء الخارجي) بمجرد عدم الحاجة إلى وظيفة إعادة تدوير الهواء، عن طريق تدوير عنصر التحكم 7 إلى اليمين.

تتيح إعادة تدوير الهواء:

- الانعزال عن الجو الخارجي (مثل السير في منطقة ملوثة وخلافها)؛
- بلوغ درجة الحرارة المطلوبة في مقصورة الركاب بفعالية أكبر.

إزالة بخار الماء سريعاً

أدر عناصر التحكم 1 و3 و7 على الأوضاع:

- إزالة الضباب ؛
- سرعة المروحة القصوى؛
- الهواء الخارجي.

يؤدي استعمال المكيف إلى الإسراع بعملية إزالة بخار الماء.

الزجاج الخلفي الدافئ

بينما يعمل المحرك، اضغط على الزر 4 (قيضيء مصباح التحذير).

 يتم توجيه تدفق الهواء بالكامل نحو فتحات إزالة بخار الماء عن الزجاج الأمامي والنوافذ الجانبية الأمامية.

تشغيل أو إيقاف مكيف الهواء

يتم تشغيل تكييف الهواء (إضاءة المؤشر) أو إيقاف تشغيله (إضاءة المؤشر) باستخدام الزر **2** لا يمكن التشغيل إذا كان عنصر التحكم **3** مضبوط على 0.

يتيح استخدام مكيف الهواء:

- خفض درجة الحرارة داخل مقصورة الركاب؛
- إزالة بخار الماء بشكل أسرع.
- لا يعمل مكيف الهواء عندما تكون درجة الحرارة الخارجية منخفضة.

 تشغيل مكيف الهواء يؤدي إلى زيادة استهلاك الوقود (لذا قم بإيقافه عندما لا تحتاج إليه).

النظام B

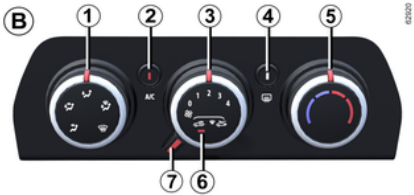

تضمن هذه الوظيفة إزالة الصقيع وإزالة بخار الماء عن الزجاج الخلفي وتبعا لطرز السيارة مرآيا الرؤية الخلفية الكهربائية المذنبية للجليد.

تبعا لطرز السيارة، يتم إيقاف التشغيل:

- وبعد فترة زمنية يحددها النظام (يختفي ضوء المؤشر)؛
- بالضغط على الزر **4** مرة أخرى (يختفي ضوء المؤشر).

توزيع الهواء في مقصورة الركاب

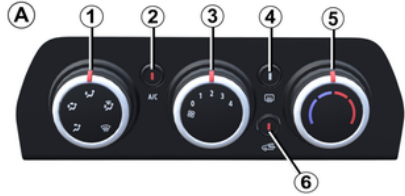



قم بإدارة عنصر التحكم **1** لتحديد خيار التوزيع المراد.

 يتم توجيه تدفق الهواء نحو فتحات التهوية بلوحة القيادة.

 يتم توجيه الهواء نحو فتحات التهوية بلوحة التابلوه ومواضع أقدام الركاب.

 يأتي تدفق الهواء بشكل أساسي من خلال فتحات التهوية الموجودة عند أقدام الركاب (أسفل لوحة القيادة و / أو أسفل المقاعد الأمامية).

 يتم توزيع تدفق الهواء بين فتحات إزالة البخار بالجانب الأمامي وفتحات إزالة البخار بالزجاج الأمامي وموضع القدمين.

 تشغيل وضع تدوير الهواء لفترة طويلة يمكن أن يؤدي إلى تكثف بخار الماء على النوافذ الجانبية والزجاج الأمامي وإلى تكوين روائح ناجمة عن عدم تجدد الهواء في مقصورة الركاب. نوصي عندئذ بالعودة إلى الوضع العادي (الهواء الخارجي)، وذلك عن طريق الضغط على الزر **6** بمجرد عدم الحاجة إلى إعادة تدوير الهواء.

تتيح إعادة تدوير الهواء:

- الانعزال عن الجو الخارجي (مثل السير في منطقة ملوثة وخلفها)؛
- بلوغ درجة الحرارة المطلوبة في مقصورة الركاب بفعالية أكبر.

إزالة بخار الماء سريعا

أدر عناصر التحكم **1** و **3** و **6** على الأوضاع:

- إزالة الضباب ؛
- سرعة المروحة القصوى؛
- الهواء الخارجي.

يؤدي استعمال التكييف إلى تسريع عملية إزالة بخار الماء.

الزجاج الخلفي الدافئ

 بينما يعمل المحرك، اضغط على الزر **4** (فيضيء مصباح التحذير).

لإيقاف الهواء من دخول مقصورة الركاب، اضبط عنصر التحكم **3** على "0".

عندما يتوقف النظام: تكون سرعة التهوية في مقصورة القيادة صفر (عند توقف السيارة)، يمكنك أن تشعر بتيار هواء خفيف عندما تتحرك السيارة.

التدفئة، التهوية، تكييف الهواء

نظام A

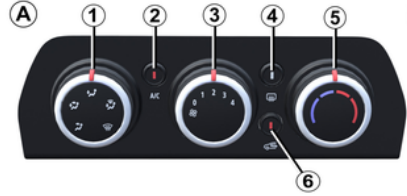

لمقاومة الروائح الكريهة داخل سيارتك، لا تستخدم إلا الأنظمة المخصصة لهذا الغرض.
توجه إلى وكيل الماركة.

المقاعد الخلفية

(حسب طراز السيارة)



مخارج تدفئة موضع أقدام الركاب **9**.

لا تُدخل شيئاً في دائرة تهوية السيارة (مثلاً في حالة وجود رائحة كريهة...)
خطر حدوث تردّي أو وقوع حريق.



عناصر التحكم

يتوقف وجود أزرار تحكم على تجهيزات السيارة.

1. توزيع الهواء.
2. تشغيل مكيف الهواء أو إيقاف تشغيله.
3. ضبط سرعة التهوية.
4. إزالة الثلج/إزالة الضباب عن الزجاج الخلفي، ومرايا الرؤية الخلفية وفقاً لنوع السيارة.
5. ضبط درجة حرارة الهواء.
6. تشغيل وضع عزل مقصورة القيادة/تدوير الهواء.

معلومات ونصائح الاستخدام ← 265.

ضبط درجة حرارة الهواء

حرك مفتاح التحكم **5** حسب درجة الحرارة المرغوبة. كلما اتجه المفتاح نحو المنطقة الحمراء، ارتفعت درجة الحرارة.

ضبط سرعة مروحة التهوية

حرك المفتاح **3** من 0 إلى 4. كلما كانت وضعية زر التحكم جهة اليمين، كانت كمية الهواء المدفوعة كبيرة.

يُمكن أن يؤدي الاستخدام المطول لوحدة التحكم هذه في الوضع 0 إلى تكون تكاثف على النوافذ الجانبية والزجاج الامامي وحدوث مشاكل نتيجة استخدام هواء غير متجدد في مقصورة الركاب.

تشغيل وضع عزل مقصورة القيادة/تدوير الهواء.

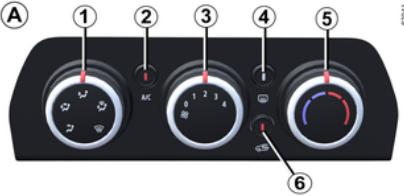

يمكن استخدام الزر **6** لتنشيط (تشغيل ضوء التحذير) أو إلغاء تنشيط (إطفاء ضوء التحذير) عزل مقصورة الركاب / وظيفة إعادة تدوير الهواء.

في هذه الحالة يُعاد تدوير الهواء الموجود في المقصورة دون سحب هواء خارجي.

فتحات التهوية والتدفئة والتكييف

فتحات التهوية الوسطى 4 والجانبية 1 و 7



كمية الهواء المتدفقة:

فتحة التهوية 1

الفتح: قم بإدارة المؤشر يدويًا 10 في اتجاه السيارة من الخارج.

الإغلاق: حرك المؤشر 10 باتجاه داخل السيارة بقدر ما سيذهب.

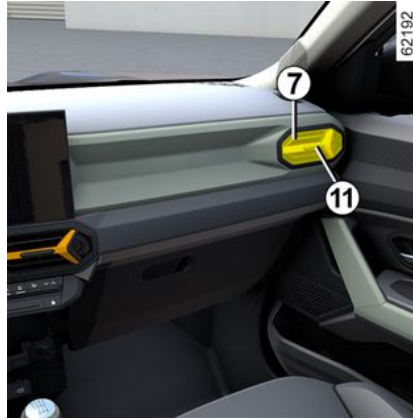

فتحة التهوية 7

الفتح: قم بإدارة المؤشر يدويًا 11 في اتجاه السيارة من الخارج.

الإغلاق: حرك المؤشر 11 باتجاه داخل السيارة بقدر ما سيذهب.

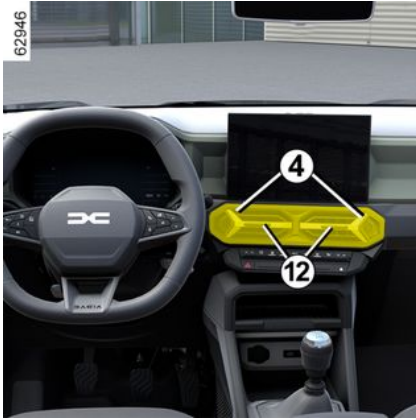

فتحات التهوية 4

الفتح: قم بإدارة المؤشر يدويًا 12 في اتجاه السيارة من الخارج.

الإغلاق: حرك المؤشر 12 باتجاه داخل السيارة بقدر ما سيذهب.



لا تُدخل شيئاً في دائرة تهوية السيارة (مثلاً في حالة وجود رائحة كريهة...).

خطر حدوث تردّي أو وقوع حريق.



لا تثبت أي أجسام في فتحات التهوية (مثل أداة تثبيت الهاتف).

خطر إلحاق ضرر بالسيارة

فتحات التهوية والتدفئة والتكييف

- 1 فتحة تهوية جانبية يسرى.
- 2 فتحة إزالة بخار الماء عن النافذة الجانبية جهة اليسار.
- 3 فتحات إزالة بخار الماء عن الزجاج الأمامي.
- 4 فتحات التهوية الوسطى
- 5 لوحة أزرار التحكم
- 6 فتحة إزالة بخار الماء عن النافذة الجانبية جهة اليمين.
- 7 فتحة تهوية جانبية يمنى.
- 8 فتحات مدفأة موضع الأقدام للركاب الأماميين.
- 9 منافذ تدفئة القدم للركاب الخلفيين (حسب السيارة).

فتحات التهوية والتدفئة والتكييف

فتحات الهواء: مخارج الهواء

مخارج الهواء

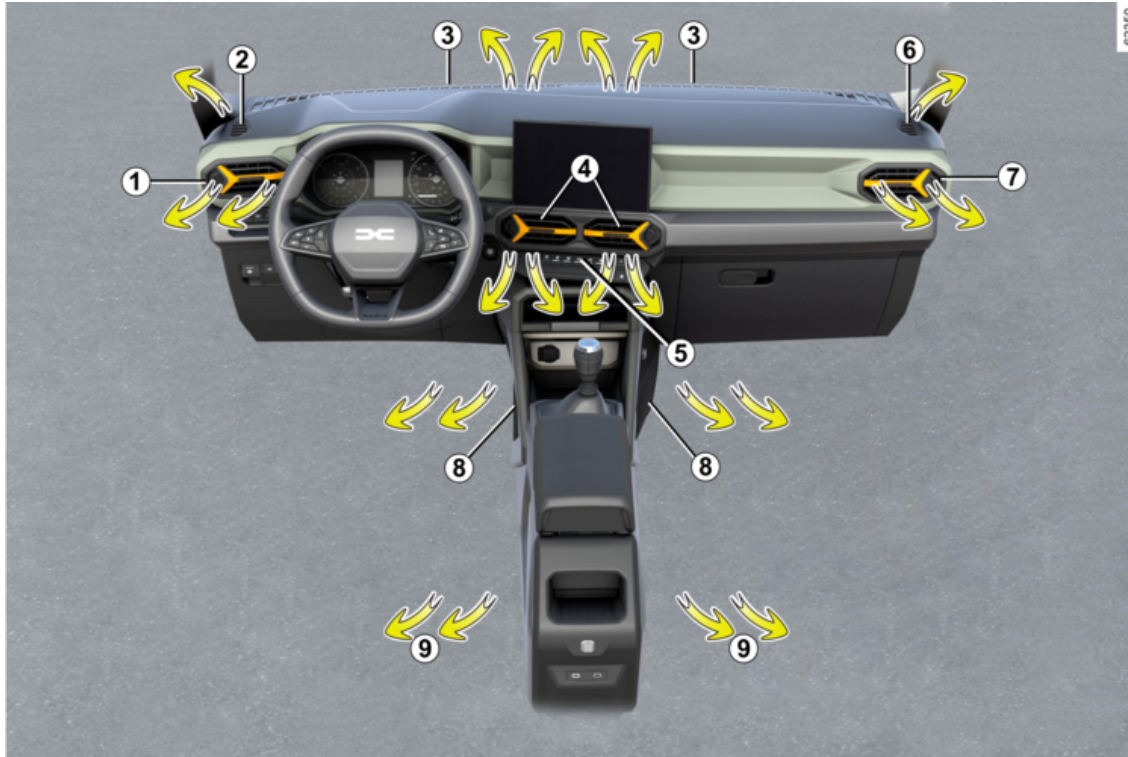

4



في حالة وقوع حادث، إذا سمح الموقع والظروف المرورية، فابق بالقرب من السيارة حتى تتمكن من الرد على مركز الاتصالات بسرعة عند الضرورة.

الوضع اليدوي



إجراء مكالمة يدويًا:

- اضغط لفترة وجيزة على الغطاء 4؛
- أخفضه للأسفل؛
- اضغط على الزر 6 "SOS".

في حالة الضغط غير المقصود على الزر، يمكن إلغاء المكالمة بالضغط مع الاستمرار على الزر 6 لمدة ثانيتين تقريبًا قبل توصيل المكالمة بمركز الاتصالات.

بمجرد إنشاء المكالمة، فمركز الاتصالات وحده هو من يمكنه إنهاؤها.

خلل في التشغيل

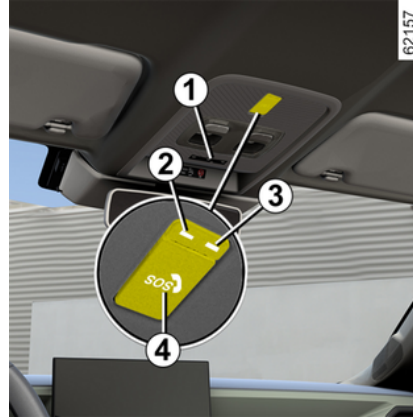

في بعض الحالات، قد لا تعمل وظيفة مكالمات الطوارئ (مثل عندما تكون البطارية ضعيفة). عندما يكتشف النظام خطأ في التشغيل، يظهر ضوء التحذير 2 باللون الأحمر لأكثر من 30 دقيقة. استشر وكيل الماركة في أقرب وقت ممكن.



يعمل هذا النظام ببطارية مخصصة. عمر البطارية الافتراضي 4 سنوات تقريبًا (بضيء المصباح التحذيري 2 باللون الأحمر لإخطارك). توجه إلى وكيل الماركة.



لضمان سلامتك والتشغيل السليم للنظام، يجب إجراء أي عمل في البطارية (الإزالة، الفصل، وما إلى ذلك) بواسطة فني مختص.

خطر الإصابة بحروق شديدة أو صدمات كهربائية.

يجب الالتزام بالفترات الزمنية للاستبدال (عدم تجاوزها) المقررة في مستند الصيانة. البطارية من نوع خاص. لذا، يُرجى التأكد من استبدالها ببطارية من نفس النوع. استعن بأحد وكلاء الماركة.



ودون ميزة مكالمة الطوارئ، لا يمكن تعقب النظام ولن يكون تحت المراقبة المستمرة. تُمحي البيانات تلقائيًا وباستمرار، ويخزن النظام فقط آخر ثلاثة أوضاع للسيارة. تُرسل البيانات فقط في حالة مكالمة الطوارئ. تُعامل البيانات المرسلَة إلى مركز المكالمات وفقًا لقوانين حماية البيانات الشخصية المعمول بها في البلد التي تقطن فيها. يخزن النظام بيانات تاريخ النشاط لمدة 13 ساعة فقط.

يحق لملاك السيارات الوصول إلى بياناتهم. ويمكنهم طلب تصحيح البيانات أو حذفها أو التأكد من تأمينها.

المقدمة

إذا كانت السيارة مجهزة، يمكن استخدام وظيفة تسمح بالاتصال (بدون أي رسوم) تلقائيًا أو يدويًا بخدمات الطوارئ في حالة وقوع حادث أو مرض، مما يؤدي إلى تقليل الوقت الذي تستغرقه خدمات الطوارئ هذه للوصول إلى الموقع.

ملاحظة: مكالمات الطوارئ متاحة:

- في الدول المشمولة ببنية تحتية للاتصالات من النوع 2 G والنوع 3 G أو، وفقًا لطرز السيارة، النوع 4G وخدمات الطوارئ التليماتية المرتبطة بها المتوافقة مع النظام؛
- اعتمادًا على تغطية الشبكة في المنطقة الجغرافية التي تتم فيها قيادة السيارة.

إذا كنت تستخدم وظيفة مكالمة الطوارئ للإبلاغ عن حادث شاهدته، فهذا يعني ضرورة توقفك في أنسب مكان حسب حركة المرور للسماح لخدمات الطوارئ بتحديد موقع سيارتك وبالتالي موقع الحادث المبلغ عنه. احترام القوانين المحلية في جميع الأحوال.

استخدم مكالمات الطوارئ فقط في حالات الطوارئ إذا تعرضت لحادث أو شاهدته أو إذا شعرت بالمرض.



62159

يتم دومًا إجراء المكالمة كما يلي:

- بدء المكالمة مع خدمات الطوارئ؛
 - يتم إرسال البيانات المتعلقة بالحادث (لوحة الشركة المصنعة، وقت المكالمة، آخر المواقع، اتجاه السيارة، إلخ)؛
 - يتم الاتصال الصوتي مع خدمات الطوارئ؛
 - يتم الاتصال بمساعدة الطوارئ عند الضرورة.
- يوجد وضعان لمكالمات الطوارئ:
- الوضع الأوتوماتيكي؛
 - الوضع اليدوي.

تشغيل الوضع الأوتوماتيكي

عندما يكون النظام قيد التشغيل، يتم تنشيط الوضع التلقائي.

تبدأ مكالمة الطوارئ تلقائيًا في حالة وقوع حادث تطلب تنشيط المعدات الوقائية (شدادات حزام الأمان airbag وغيرها).

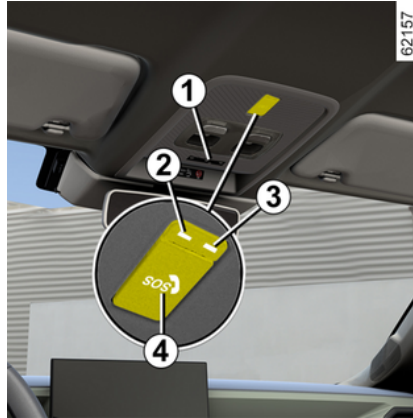

62157

1 الميكروفون.

2 مصباح تحذير تشغيل النظام/الخلل:

- ضوء أحمر: خلل في التشغيل.

3 مصباح تحذير تشغيل النظام:

- أخضر: يعمل

(مثل النظام والشبكة المتاحة)؛

- إيقاف: لا يعمل

(على سبيل المثال، الشبكة غير متوفرة)؛

- وميض أخضر: الاتصال قيد التقدم.

4 المفتاح.

5 السماعة.

i صيانة/إصلاح النظام

– في حال حدوث تصادم، قد تتغير محاذاة المستشعرات فوق الصوتية، وقد يتأثر تشغيلها تبعاً لذلك. أوقف تنشيط الوظيفة واستشر أحد الموزعين المعتمدين.
– يجب تنفيذ أي أعمال في نطاق المنطقة التي تقع فيها المستشعرات فوق الصوتية (إصلاحات، عمليات استبدال، وما إلى ذلك) بواسطة فني مؤهل.

الموزع المعتمد فقط هو المؤهل لصيانة النظام.

اضطراب النظام

يمكن أن تؤدي بعض الظروف إلى حدوث تلف في تشغيل النظام أو إعاقته، على سبيل المثال:

- سوء الأحوال الجوية (الأمطار، أو الثلوج، أو الأمطار الثلجية، أو الجليد الأسود، وما إلى ذلك)؛
- بعض أنواع الضوضاء (دراجة نارية، أو شاحنة، أو جهاز الحفر الهوائي، وما إلى ذلك)؛
- تركيب خطاف أو كرة غير متوافقة.

خطر التنبيهات الخاطئة أو غياب التحذيرات

إذا كان النظام يتصرف بشكل غير طبيعي، فاستشر وكلياً معتمداً.

تقييد تشغيل النظام

- ينبغي أن تبقى مناطق الكشف بالموجات فوق الصوتية نظيفة وخالية من أي تعديلات لضمان التشغيل السليم للنظام.
- قد لا يتعرف النظام على الأجسام الصغيرة التي تتحرك بالقرب من السيارة (الدراجات البخارية، الدراجات الهوائية، المشاة، إلخ).
- قد لا يكتشف النظام العوائق القريبة للغاية من السيارة.
- قد لا يصدر النظام تحذيراً عندما تكون العوائق أو السيارات الأخرى التي تسير بسرعة مختلفة جداً.
- في حالة حدوث تغيير في المسار أثناء المناورة، قد يكون هناك استجابة متأخرة لخطر الاصطدام بعائق

إلغاء تنشيط صوت النظام

(حسب طراز السيارة)

تنشيط أو إلغاء تنشيط صوت التحكم في مسافة وقوف السيارة.

ملاحظة: إذا قمت بكتم الصوت، عند الاقتراب من العائق، سيتم تنبيهك فقط من خلال الشاشة.

مستوى صوت نظام التحكم في مسافة وقوف السيارة

اضبط مستوى صوت مساعد الركن باستخدام شريط مستوى الصوت.

ويكون مصحوبًا بالرسالة "تحقق من استنشعرات الركن" المعروضة على لوحة أجهزة القياس؛
– أو لا يصدر النظام أي صوت (ما لم يتم إلغاء تنشيطه عمدًا) أو لا توجد شاشة عند تعشيق ترس الرجوع للخلف.

تأكد من نظافة المستشعرات فوق الصوتية الخاصة بك. إذا استمر العطل، فاستشر وكيل الماركة.



عندما تسير المركبة بسرعة أقل من 10 كم/ساعة تقريبًا، قد تؤدي بعض أصوات الضوضاء (المنبعثة من دراجة نارية، أو شاحنة، أو المثقاب الهوائي، إلخ) إلى إطلاق تحذيرات صوتية لنظام مساعد الركن.



في كل مرة يتم فيها تشغيل السيارة، تستأنف الوظيفة حالة التنشيط المحفوظة في آخر مرة تم فيها إيقاف المحرك.

حالات خاصة

يمكنك إلغاء تنشيط التنبيهات الصوتية يدويًا أو، حسب طراز السيارة، منطقة الكشف المعنية، في الحالات التالية:

- في حال تركيب معدات الجر أو الحمل أو القطر التي لا يتعرف عليها النظام في مقدمة المستشعرات فوق الصوتية؛
- أجهزة الاستشعار بالموجات فوق الصوتية تالفة.

ملاحظة: إذا تم إلغاء تنشيط الصوت، فستستمر شاشات العرض في تحذيرك بشكل متقطع.

خلل في التشغيل

عندما يكتشف النظام عطل تشغيلي:

- إما أن يصدر صافرةً لحوالي ثلاث ثوان تقريبًا، في كل مرة يتم فيها تعشيق ترس الرجوع للخلف،



– عند توقف السيارة، اضغط على المفتاح **6** عدة مرات حسب الضرورة للوصول إلى علامة تويوب "  "؛

أو

– اضغط على المفتاح **6** أو عنصر التحكم **7** أو **8** بشكل متكرر للوصول إلى القائمة  ؛
– اضغط على المفتاح **9** "OK"؛
– اضغط على عنصر التحكم **7** أو **8** للوصول إلى

القائمة  ، ثم اضغط على المفتاح **9** "OK"؛
– اضغط على عنصر التحكم **7** أو **8** بشكل متكرر للوصول إلى القائمة "مساعد القيادة"، ثم اضغط على المفتاح **9** "OK"؛
– اضغط على عنصر التحكم **7** أو **8** بشكل متكرر للوصول إلى القائمة "موقف سيارات"، ثم اضغط على المفتاح **9** "OK" مرة أخرى؛

 في كل مرة يتم فيها تشغيل السيارة، تستأنف الوظيفة حالة التنشيط المحفوظة في آخر مرة تم فيها إيقاف المحرك.

ضبط الإعدادات من شاشة الوسائط المتعددة **4**





أثناء توقف السيارة، من نطاق "السيارة" على شاشة الوسائط المتعددة **4**، اضغط على القائمة "مساعد الركن".

الرجاء الرجوع إلى تعليمات الوسائط المتعددة لمزيد من المعلومات.

الإعدادات من كمبيوتر الرحلة **5** (حسب طراز السيارة)

– اضغط على عنصر التحكم **7** أو **8** بشكل متكرر للوصول إلى القائمة "موقف سيارات"، ثم اضغط على المفتاح **9** "OK"؛
– اضغط على المفتاح **9** "OK" مجددًا لتنشيط الوظيفة أو لإلغاء تنشيطها:

 وظيفية مفعلة؛ –

 وظيفية غير مفعلة. –

ملاحظة: حسب طراز السيارة، لا يمكن إلغاء تنشيط منطقة الكشف الخلفية.

إبطال فاعلية نظام المساعدة على صف السيارة
يتم إبطال فاعلية النظام تلقائيًا:

– عندما تكون سرعة المركبة أعلى من 6 أميال في الساعة تقريبًا (10 كم/ساعة)؛
– حسب طراز السيارة، عندما تكون السيارة متوقفة لأكثر من 5 ثوان تقريبًا وتم اكتشاف عائق (على سبيل المثال وسط ازدحام المرور، إلخ)؛
– عندما تكون في الوضع **N** أو **P**؛
– عند اكتشاف خطأ التشغيل.

ملاحظة: حسب طراز السيارة، إذا كانت السيارة مزودة بفضييب سحب معترف به من قبل النظام، يتم إلغاء تنشيط وظيفة مساعد الركن الخلفية فقط.

أوضاع الضبط

من أجل سلامتك، قم بإجراء أوضاع الضبط والسيارة متوقفة تمامًا.



حالة خاصة من العوائق المكتشفة على الجانب

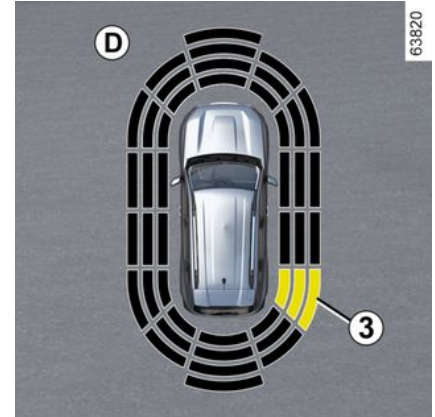

حسب اتجاه العجلات، يحدد النظام مسار المركبة ويخطر السائق بأي مخاطر أو احتمالات حدوث تصادم مع عائق **3** موجود على جانب السيارة. إذا تم اكتشاف عائق جانبي:

- تصبح الصفارة أسرع ثم يرتفع معدل إصدارها باستمرار كلما اقترب العائق. يتم عرض المنطقة التي تم فيها اكتشاف العائق **3** (الشاشة **D**).
- إذا لم يكن هناك خطر حدوث تصادم، فلن تصدر صفارة عند الاقتراب من العائق. حسب طراز السيارة، يتم عرض المنطقة التي تم اكتشاف العائق **3** فيها بصورة متفرقة.

في حالة حدوث تغيير في المسار أثناء إحدى المناورات، فقد يتأخر إرسال إشارة بخطر الاصطدام بعائق.

تنشيط/إلغاء التنشيط

السيارات المجهزة بشاشة وسائط متعددة **4**



من خلال النطاق "السيارة" الموجود على شاشة الوسائط المتعددة لديك **4**، اضغط على القائمة "مساعد الركن".

تنشيط أو إلغاء تنشيط المناطق التي تغطيها أجهزة الكشف بالموجات فوق الصوتية.

الرجاء الرجوع إلى تعليمات الوسائط المتعددة لمزيد من المعلومات.

ملاحظة: حسب طراز السيارة، لا يمكن إلغاء تنشيط منطقة الكشف "الخلفية".

تنشيط/إلغاء تنشيط النظام من كمبيوتر الرحلة **5**

(حسب طراز السيارة)



المركبة متوقفة:

- عند توقف السيارة، اضغط على المفتاح **6** عدة مرات حسب الضرورة للوصول إلى علامة تويب "؛"



أو

- اضغط على المفتاح **6** أو عنصر التحكم **7** أو **8**



بشكل متكرر للوصول إلى القائمة ؛

- اضغط على المفتاح **9** "OK"؛

- اضغط على عنصر التحكم **7** أو **8** للوصول إلى



القائمة ؛ ثم اضغط على المفتاح **9** "OK"؛

- اضغط على عنصر التحكم **7** أو **8** بشكل متكرر

ل للوصول إلى القائمة "مساعد القيادة"، ثم اضغط على

المفتاح **9** "OK"؛

العمل

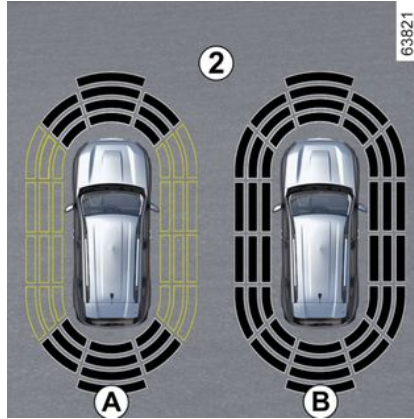
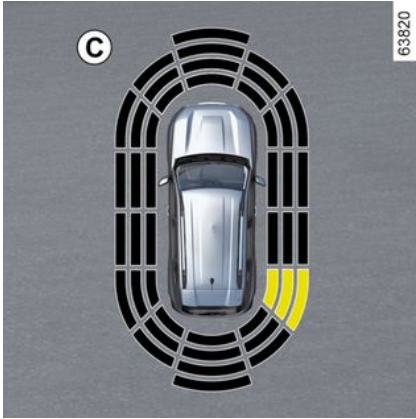

تعرض الشاشة 2 كل ما يحيط بالسيارة، مصحوبًا بصوت تنبيه.

اعتمادًا على السيارة، قد يكون من الضروري التحرك بضعة أمتار قبل تنشيط الاكتشاف الجانبي.

إذا كانت كل المناطق ذات خلفية رمادية اللون، فهذا يعني أنه تجري مراقبة كامل المنطقة التي حول المركبة.

- الشاشة A: جار تحليل لكل ما يحيط بالسيارة؛
- الشاشة B: تم الانتهاء من تحليل كل ما يحيط بالسيارة.

اكتشاف العوائق

هذه الوظيفة هي مساعدة إضافية على القيادة ولا يمكنها أبدًا أن تحل محل انتباه السائق وتحمله المسؤولية عند الرجوع للخلف.



ينبغي على السائق الانتباه والاستعداد دائمًا للحوادث المفاجئة أثناء القيادة: مع التأكد دائمًا من عدم وجود أي عقبات متحركة صغيرة أو ضئيلة الحجم (مثل طفل أو حيوان أو الكرسي الذي يُدفع باليد أو دراجة أو حجر أو حاجز أو نحو ذلك) في البقعة العمياء عند إجراء المناورة.

في حالة التعرض لصدمة بالأجزاء



السفلية للسيارة أثناء المناورة (مثل ملامسة جسم أو رصيف مرتفع أو غيرها من مَناع الشوارع) يمكن أن تتلف السيارة (مثل انبعاج أو كلاء المحاور). لتجنب أي خطر لوقوع حادث، قم بفحص السيارة عن طريق أحد وكلاء الماركة.

موقع أجهزة الاستشعار بالموجات فوق الصوتية 1

تأكد من أن المنطقة المحيطة بأجهزة الاستشعار بالموجات فوق الصوتية المشار إليها بالأسم 1 لا يتم حجبها (بفعل الأوساخ، الطين، الثلوج، لوحة أرقام تم تركيبها/تنبيهها بشكل سيئ، وما إلى ذلك)، أو التأثير عليها، أو تعديلها (بما في ذلك الطلاء)، أو إعاقتها من قبل أي ملحق يتم تركيبه على الجزء الخلفي و/أو، حسب طراز السيارة، الأمام أو الجانبين من السيارة.

النظام قادر على اكتشاف معظم العوائق الموجودة بالقرب من الخلف، حسب طراز المعدات، بالقرب من مقدمة السيارة وجانبيها.

سيزداد تردد الإشارة الصوتية مع اقتراب السيارة من العائق، حتى يصبح صوتًا مستمرًا على بُعد حوالي 20 سم من العائق المكتشف على الجانبين، وعلى بُعد حوالي 30 سم من العائق المكتشف في الأمام أو الخلف.

يتم عرض المنطقة التي تم اكتشاف العائق فيها (الشاشة C). حسب طراز السيارة، يتم عرض المنطقة باللون الأخضر أو البرتقالي (أو الأصفر حسب طراز السيارة) أو الأحمر، حسب مدى قرب العائق المكتشف.



في حالة حدوث تغيير في المسار أثناء إحدى المناورات، فقد يتأخر إرسال إشارة بخطر الاصطدام بعائق.

نظام المساعدة على صف السيارة

المقدمة

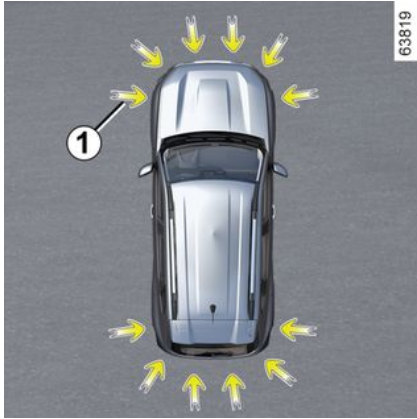

تم تركيب أجهزة الاستشعار بالموجات الصوتية، المُشار إليها بالأسهم **1** للكشف عن العوائق بالقرب من السيارة.

تعمل الوظيفة على تنبيه السائق عبر إشارات صوتية وتعرض الشاشة المنطقة التي تم اكتشاف العائق فيها وبناءً على نوع السيارة، يكتشف النظام العوائق التي أمام السيارة وخلفها وعلى جانبيها.

يتم تنشيط نظام التحكم في مسافة وقوف المركبة عند قيادة المركبة بسرعة أقل من حوالي 6 أميال في الساعة (10 كم/ساعة).

لا تأخذ الوظيفة في الاعتبار أنظمة الجر أو الحمل التي لا يعترف بها النظام.

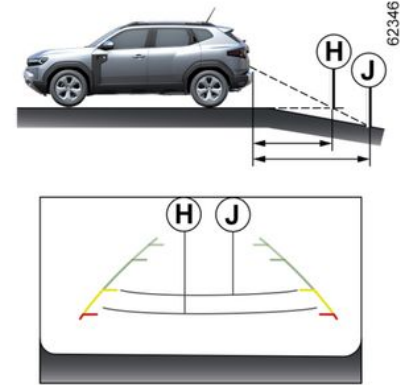
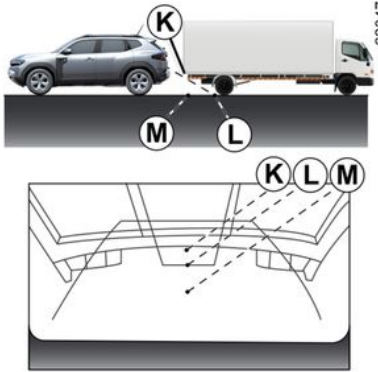

القيادة أو الرجوع في اتجاه جسم بارز يبدو الوضع **K** أبعد من الوضع **L** على الشاشة. إلا أن، الوضع **K** في نفس المسافة بالنسبة للوضع **M**. لا يأخذ المسار المُشار إليه بالخطوط التوجيهية الثابتة والمتحركة بعين الاعتبار ارتفاع الجسم. لذلك هناك خطر من أن السيارة قد تصطم مع الجسم عند الرجوع في اتجاه الوضع **M**.

القيادة أو الرجوع في اتجاه منحدر هبوط حاد تظهر الخطوط التوجيهية الثابتة **5** المسافات أبعد مما هي عليه في الواقع. لذلك، فالأجسام التي تظهر على الشاشة هي في الواقع أقرب على المنحدر. على سبيل المثال، إذا كانت الشاشة تعرض جسمًا على مسافة **J**، فإن المسافة الفعلية للجسم هي على **H**.

يظهر هذا باللون الأزرق على شاشة الوسائط المتعددة 4. يشير إلى مسار السيارة اعتمادًا على وضع المقود.

الوظيفة "Zoom auto"

إذا تم اكتشاف عائق أمام السيارة، تقوم الوظيفة "Zoom auto" بتحويل الشاشة الحالية إلى الرؤية الخلفية العلوية.

لتنشيط/إلغاء تنشيط الوظيفة "Zoom auto"، يُرجى الرجوع إلى إرشادات الوسائط المتعددة.

تعرض الشاشة صورة مرآة الرجوع إلى الخلف. 

الإطارات عبارة عن تمثيل معروض على سطح مستوي. يجب تجاهل هذه المعلومات إذا تراكبت على جسم رأسي أو جسم على الأرض.

الأشياء التي تظهر على حافة الشاشة يمكن أن تظهر مشوهة.

في حالة الإضاءة الشديدة (بسبب الجليد، أو وجود السيارة في مواجهة الشمس، وما إلى ذلك) يمكن أن تتأثر صورة الكاميرا بصورة سلبية. عندما يكون الصندوق مفتوحًا أو غير مغلق جيدًا، تظهر الرسالة "الباب الخلفي مفتوح".

الكاميرات الجانبية 2



تعرض كاميرات 2، المثبتة في مرآيا الأبواب، عروضًا جانبية على شاشة 4.

لتنشيط طريقة عرض الكاميرا المطلوبة، حدد هذا الاختيار في شاشة 4. ارجع إلى تعليمات استخدام أجهزة الوسائط المتعددة، للحصول على مزيد من المعلومات.

الفرق بين المسافة المقدرّة والمسافة الفعلية

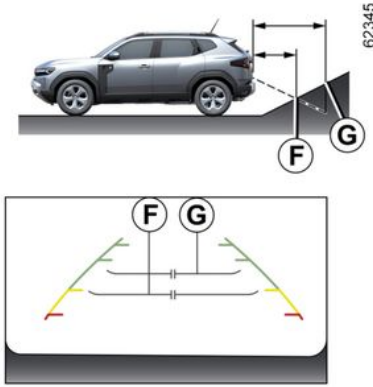

القيادة أو الرجوع في اتجاه منحدر صعود حاد تظهر الخطوط التوجيهية الثابتة 5 المسافات أقرب مما هي عليه في الواقع. الأجسام التي تظهر على الشاشة هي في الواقع بعيدة على المنحدر. على سبيل المثال، إذا كانت الشاشة تعرض جسمًا على مسافة F، فإن المسافة الفعلية للجسم هي على G.

إذا تم تفعيل الكاميرا الأمامية تلقائيًا أو يدويًا، يتم عرض الرؤية من الكاميرا على شاشة 4.

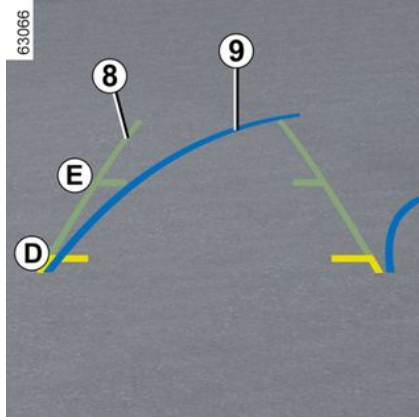

الخطوط التوجيهية الثابتة 8

يتم تمثيل الخط التوجيهي الثابت بنقاط إشارية ملونة D و E للإشارة إلى المسافة أمام السيارة:

- D (أصفر) 70 سنتيمتر من السيارة تقريبًا؛
- E (أخضر) 150 سنتيمتر من السيارة تقريبًا.

قد تبدو الصورة المعروضة على شاشة نظام الوسائط المتعددة أسرع من الحقيقة.

خط توجيهي متحرك 9

(حسب طراز السيارة)

تعرض الشاشة صورة مرآة الرجوع إلى الخلف.

الإشارات عبارة عن تمثيل معروض على سطح مستو. يجب تجاهل هذه المعلومات إذا تراكبت على جسم رأسي أو جسم على الأرض.

الأشياء التي تظهر على حافة الشاشة يمكن أن تظهر مشوهة.

في حالة الإصابة الشديدة (بسبب الجليد، أو وجود السيارة في مواجهة الشمس، وما إلى ذلك) يمكن أن تتأثر صورة الكاميرا بصورة سلبية. عندما يكون الصندوق مفتوحًا أو غير مغلق جيدًا، تظهر الرسالة "الباب الخلفي مفتوح".

الكاميرا الأمامية 1



يظهر هذا باللون الأزرق على شاشة الوسائط المتعددة 4. يشير هذا إلى مسار قضيب قطر المقطورة اعتمادًا على موضع عجلة القيادة. وينتج ذلك للسانق ضبط موضع قضيب القطر بالقرب من رأس قطر المقطورة قدر الإمكان.

« عرض مقطورة »

إذا تم توصيل المقطورة أثناء تعشيق ترس الحركة للأمام، فاضغط على القائمة "الكاميرا" في النطاق "السيارة" في شاشة الوسائط المتعددة 4 لتمكين الكاميرا 3 من إرسال عرض للبيئة الخلفية خلال 30 ثانية تقريبًا.

الوظيفة "Zoom auto"

إذا تم اكتشاف عائق خلف السيارة، تقوم الوظيفة "Zoom auto" بتحويل الشاشة الحالية إلى الرؤية الخلفية العلوية.

لتنشيط/إلغاء تنشيط الوظيفة "Zoom auto"، يرجى الاطلاع على دليل مستخدم الوسائط المتعددة.



يتم تنشيط الوضع التلقائي عند تشغيل ترس الرجوع للخلف وتعرض الشاشة 4 مشاهد عرض الكاميرا الخلفية. عند حدوث تغيير سريع من ترس الرجوع للخلف إلى ترس الرجوع للأمام، تُظهر شاشة 4 الصورة من الكاميرا الأمامية.

يتم إيقاف تفعيل الوضع الأوتوماتيكي:

- من خلال تحديد عرض آخر للكاميرا من القائمة على شاشة 4؛
- تلقائيًا بمجرد وصولك إلى حوالي 7 ميل في الساعة (12 كم/ساعة)؛
- بعد فترة وجيزة من فك الارتباط بالترس الخلفي.

الوضع اليدوي

من أجل تنشيط عرض الكاميرا المرغوب به من القائمة على شاشة 4، قم بتفعيلها.

تظهر رسالة على شاشة 4 لمدة 5 ثوانٍ على الأقل من أجل تأكيد تفعيل الوضع اليدوي.

الوضع اليدوي غير مفعّل:

- تلقائيًا بمجرد وصولك إلى حوالي 20 كم/س للكاميرا الأمامية، و12 كم/س للكاميرا الخلفية؛
- حوالي 3 دقائق بعد فك تعشيق الترس العكسي، في الوضع اليدوي؛
- بالضغط على زر "رجوع" بعد فك الارتباط للخلف، في الوضع اليدوي.

كاميرا الرجوع للخلف 3

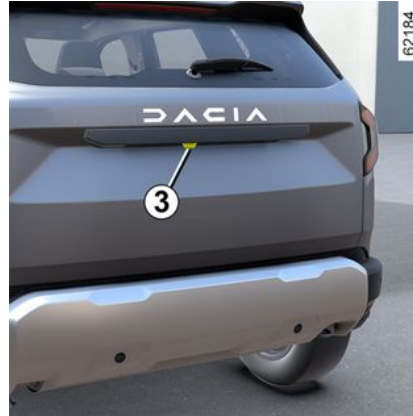

إذا تم تفعيل الكاميرا الخلفية تلقائيًا أو يدويًا، يتم عرض الرؤية من الكاميرا على شاشة 4.

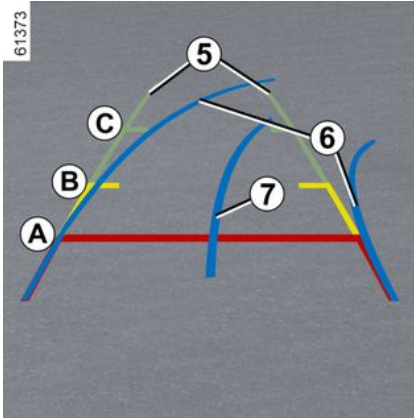

الخطوط التوجيهية الثابتة 5

يتضمن المقياس الثابت علامات ملونة B، A، و C تشير إلى المسافة خلف السيارة:

- A (أحمر) 30 سنتيمتر من السيارة تقريبًا؛
- B (أصفر) 70 سنتيمتر من السيارة تقريبًا؛
- C (أخضر) 150 سنتيمتر من السيارة تقريبًا.



قد تبدو الصورة المعروضة على شاشة نظام الوسائط المتعددة أسرع من الحقيقية.

خط توجيهي متحرك 6

(حسب طراز السيارة)

يظهر هذا باللون الأزرق على شاشة الوسائط المتعددة 4. يشير إلى مسار السيارة اعتمادًا على وضع المقود.

الخطوط التوجيهية للمقطورة 7

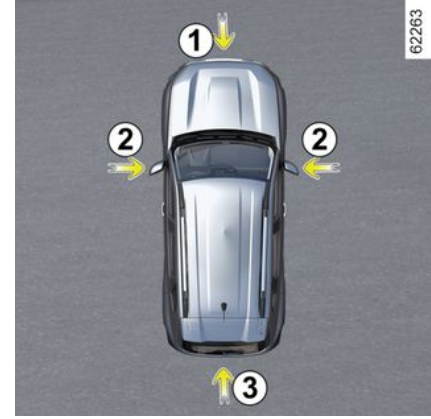

في حال كانت السيارة مُجهزة بأربع كاميرات 1، 2، 3 في المصدّم الأمامي، وفي مرايا الأبواب وفي الباب الخلفي منها، فستساعدك عند المناورات الصعبة.



تُرسل الكاميرات أربع وجهات منفصلة إلى شاشة 4، مما يجعل الأمر ممكناً لعرض المنطقة المحيطة بالسيارة.

ملاحظة: تأكد من عدم وجود عائق أمام الكاميرات (بواسطة الأتربة، والطين، والتلج، والتكثيف، وما إلى ذلك).



هذه الوظيفة عبارة عن مساعدة إضافية. فلا يمكنها بأي حال من الأحوال أن تحل محل بقية السائق ومسؤوليته

ينبغي على السائق الانتباه والاستعداد دائماً للحوادث المفاجئة أثناء القيادة: مع التأكد دائماً من عدم وجود أي عقيات متحركة صغيرة أو ضئيلة الحجم (مثل طفل أو حيوان أو الكرسي الذي يُدفع باليد أو دراجة أو حجر أو حاجز أو نحو ذلك) في البقعة العمياء عند إجراء المناورة.

تنشيط النظام

قد يتم تفعيل النظام أثناء تشغيل الإشعال:

- في الوضع التلقائي، عند النقل إلى ترس الرجوع: يتم تفعيل النظام وتوفر الكاميرا الواقعة عند الباب الخلفي رؤية للمنطقة خلف السيارة على شاشة 4؛
- في الوضع اليدوي في حال توقف السيارة وتشغيل المحرك، من النطاق "السيارة" في شاشة الوسائط المتعددة 4، اضغط على القائمة "كاميرا 360 درجة" وستظهر طريقة العرض الأمامي على شاشة الوسائط المتعددة.

ملاحظة: حسب طراز السيارة يمكنك ضبط بعض الإعدادات من خلال شاشة 4. راجع تعليمات الوسائط المتعددة.

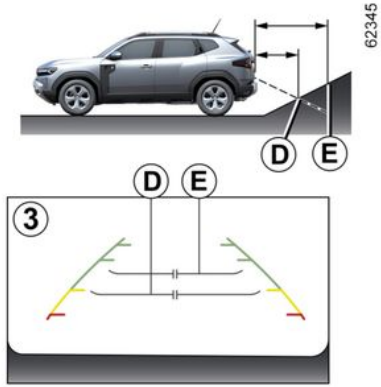
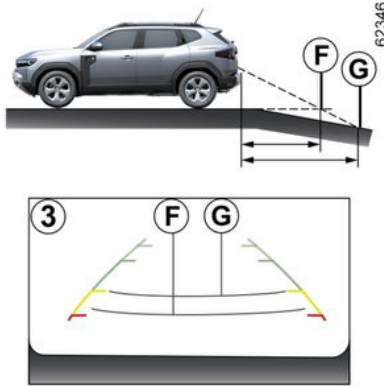
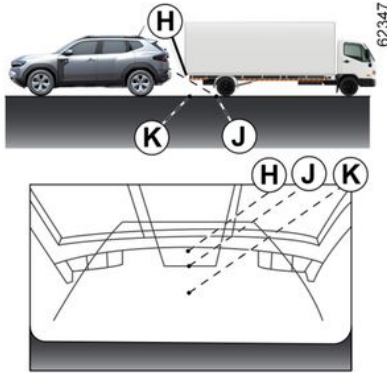

الرجوع للخلف نحو جسم بارز

يبدو الوضع **H** أبعد من الوضع **J** على الشاشة. إلا أن، الوضع **H** في نفس المسافة بالنسبة للوضع **K**. لا يأخذ المسار المشار إليه بالخطوط التوجيهية الثابتة والمتحركة بعين الاعتبار ارتفاع الجسم. لذلك هناك خطر من أن السيارة قد تصطدم مع الجسم عند الرجوع في اتجاه الوضع **K**.

الرجوع للخلف نحو منحدر هبوط شديد الانحدار

تظهر الخطوط التوجيهية الثابتة **3** المسافات أبعد مما هي عليه في الواقع. لذلك، فالأجسام التي تظهر على الشاشة هي في الواقع أقرب على المنحدر. على سبيل المثال، إذا كانت الشاشة تعرض جسمًا على مسافة **G**، فإن المسافة الفعلية للجسم هي على **F**.

الرجوع للخلف نحو منحدر صعود شديد الانحدار

تظهر الخطوط التوجيهية الثابتة **3** المسافات أقرب مما هي عليه في الواقع. الأجسام التي تظهر على الشاشة هي في الواقع بعيدة على المنحدر. على سبيل المثال، إذا كانت الشاشة تعرض جسمًا على مسافة **D**، فإن المسافة الفعلية للجسم هي على **E**.

« عرض مقطورة »

إذا تم توصيل المقطورة أثناء تشغيل ترس الحركة للأمام، فاضغط على القائمة "الكاميرا" في النطاق "السيارة" في شاشة الوسائط المتعددة 2 لتمكين الكاميرا 1 من إرسال عرض للبيئة الخلفية خلال 30 ثانية تقريباً.

الإعدادات

3

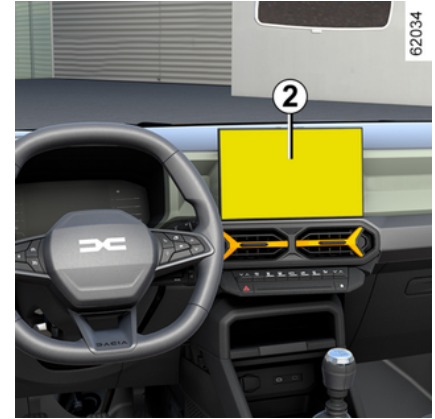

من شاشة الوسائط المتعددة 2، عند تشغيل ترس الرجوع إلى الخلف، اضغط على الزر "الإعدادات" لإضافة الخطوط التوجيهية أو إزالتها، وضبط إعدادات صور الكاميرا (السطوح، والتباين وما إلى ذلك) الرجاء الرجوع إلى تعليمات الوسائط المتعددة لمزيد من المعلومات.

– عند انطلاق المركبة بسرعة أكبر من 20 كم/ساعة؛
– بعد فترة وجيزة من فك الارتباط بالترس الخلفي.

خلل في التشغيل

عند تشغيل ترس الرجوع إلى الخلف، إذا اكتشف النظام عطلاً في التشغيل، يتم عرض شاشة سوداء مؤقتاً على شاشة الوسائط المتعددة 2.

قد يكون السبب من هذا وجود خطأ يؤثر على الكاميرا أو الشاشة (الوضوح، أو الصورة الثابتة، أو تأخير الاتصال، أو ما إلى ذلك).

إذا استمرت الشاشة السوداء المؤقتة في الظهور، فيرجى استشارة الوكيل المعتمد.

تأكد من أن الكاميرا لا يحجبها عائق (كالأتربة أو الفانورات الطينية أو الثلوج أو التكثيف، وما إلى ذلك).

الوظيفة "Zoom auto"

إذا تم اكتشاف عائق خلف السيارة، تقوم الوظيفة "Zoom auto" بتحويل الشاشة الحالية إلى الرؤية الخلفية العلوية.

لتنشيط/إلغاء تنشيط الوظيفة "Zoom auto"، يرجى الاطلاع على دليل مستخدم الوسائط المتعددة.

تعرض الشاشة صورة مرآة الرجوع إلى الخلف.

الإطارات عبارة عن تمثيل معروض على سطح مستو. يجب تجاهل هذه المعلومات إذا تراكبت على جسم رأسي أو جسم على الأرض.

الأشياء التي تظهر على حافة الشاشة يمكن أن تظهر مشوهة.

في حالة الإضاءة الشديدة (بسبب الجليد، أو وجود السيارة في مواجهة الشمس، وما إلى ذلك) يمكن أن تتأثر صورة الكاميرا بصورة سلبية. عندما يكون الصندوق مفتوحاً أو غير مغلق جيداً، تظهر الرسالة "صندوق السيارة مفتوح".



هذه الوظيفة عبارة عن مساعدة إضافية. فلا يمكنها بأي حال من الأحوال أن تحل محل بقظة السائق ومسؤوليته

ينبغي على السائق الانتباه والاستعداد دائماً للحوادث المفاجئة أثناء القيادة: مع التأكد دائماً من عدم وجود أي عقبات متحركة صغيرة أو ضئيلة الحجم (مثل طفل أو حيوان أو الكرسي الذي يُدفع باليد أو دراجة أو حجر أو حاجز أو نحو ذلك) في البقعة العمياء عند إجراء المناورة.

إيقاف تنشيط النظام

قد يتم تعطيل النظام:

كاميرا الرجوع إلى الخلف

العمل



عند رجوع السيارة للخلف، تقوم الكاميرا 1 التي توجد على الباب الخلفي من السيارة بنقل منظر المنطقة خلف السيارة على شاشة الوسائط المتعددة 2 مصحوبًا بثلاثة خطوط توجيهية 3، 4، 5 (خطوط توجيهية ثابتة ومتحركة ومقطورة).



يستخدم هذا النظام عدة خطوط توجيه لتثغيله (متحرك للمسار، وثابت للمسافة). عندما يتم الوصول إلى المنطقة الحمراء، استعن بالمصدم لتقف بشكل دقيق. **ملاحظة:** تأكد أن كاميرا الرجوع للخلف غير محجوبة (بفعل الاتساخ، الوحل، الجليد، وما إلى ذلك).

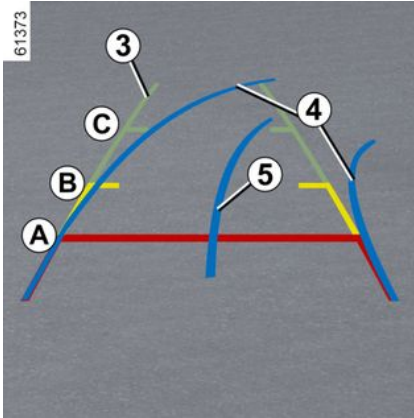

الخطوط التوجيهية الثابتة 3

يتضمن المقياس الثابت علامات ملونة **A**، **B** و **C** تشير إلى المسافة خلف السيارة:

- **A** (أحمر) 30 سنتيمتر من السيارة تقريبًا؛
- **B** (أصفر) 70 سنتيمتر من السيارة تقريبًا؛
- **C** (أخضر) 150 سنتيمتر من السيارة تقريبًا.

يظل هذا القالب ثابت ويشير إلى المسار الفعلي للسيارة إذا كانت العجلات على خط مع السيارة.

الخطوط التوجيهية المتحركة 4

يظهر هذا باللون الأزرق على شاشة الوسائط المتعددة 2. يشير إلى مسار السيارة اعتمادًا على وضع المقود.

الخطوط التوجيهية للمقطورة 5

يظهر هذا باللون الأزرق على شاشة الوسائط المتعددة 2. يشير هذا إلى مسار قضيب قطر المقطورة اعتمادًا على موضع عجلة القيادة. ويتيح ذلك للسائق ضبط موضع قضيب القطر بالقرب من رأس قطر المقطورة قدر الإمكان.



في حالة اضطراب النظام

يمكن أن تؤدي بعض الظروف إلى حدوث تلف في تشغيل النظام أو ضرر به، مثل:

- حجب الزجاج الأمامي (بواسطة الأتربة أو الثلوج وما إلى ذلك)؛
- سوء الأحوال الجوية (الثلوج أو الأمطار الغزيرة أو البرد أو الجليد الأسود أو غير ذلك)؛
- ضعف الرؤية (بسبب الليل أو الضباب إلخ)؛
- ضعف التباین بين السيارة التي تسبقها والمنطقة المحيطة (مثلاً مركبة بيضاء اللون في منطقة تلجبية، إلخ)؛
- التعرض للوهج (الشمس الساطعة، أضواء السيارات القادمة في الاتجاه المقابل، وما إلى ذلك)؛
- الطريق ضيق أو متعرج أو ملتو (انحناءات ضيقة، وما إلى ذلك)؛
- وُجِدَت سيارة تتحرك ببطء وعند فرق كبير في السرعة؛
- كنت تستخدم دواسات غير متوافقة مع المركبة. بجانب السائق، لا تستخدم على الإطلاق إلا دواسات مناسبة للسيارة تتشابك مع العناصر الموجودة من قبل وتحقق من ثباتها بانتظام. لا تضع عدة دواسات فوق بعض. **خطر انحصار الدواسات.**

في هذه الحالات، يمكن أن يتدخل النظام بطريقة خاطئة.

خطر الكبح أو التسارع غير المرغوب فيه.

ويمكن أن تؤثر ظروف كثيرة غير متوقعة في تشغيل النظام. حيث يمكن أن يخطئ النظام في تفسير ماهية أجسام أو مركبات محددة تظهر في منطقة الكشف للكاميرا، ما قد يفضي إلى زيادة السرعة أو الكبح على نحو غير صحيح.

عليك أن تظل منتهبها للأحداث المفاجئة التي قد تقع أثناء قيادتك. حافظ على سيارتك دائماً تحت السيطرة بإبقاء قدمك بالقرب من الدواسات، بحيث تكون مستعداً للتصرف في حال وقوع أي حدث.



هذه الوظيفة هي مساعدة إضافية على القيادة ولا يمكن لها في أي حال من الأحوال أن يحل النظام محل مسؤولية السائق عن الالتزام بحدود السرعة ومسافات الأمان أو اليقظة.

يجب أن يظل قائد السيارة هو المتحكم بالمركبة.

يتعين على السائق دومًا أن يجعل سرعته متوافقة مع ظروف المحيط والقيادة، بصرف النظر عن مؤشرات النظام. باستثناء الخطوط التي تحدد الحارات، لا يتعرف النظام على مؤشرات المرور (إشارات المرور، والعلامات، وممرات المشاة، وما إلى ذلك). حيث إنها لا تسبب أي تنبيه أو رد فعل من النظام. ينبغي عدم استخدام النظام كمكتشف للعوائق أو نظام مضاد للتصادم تحت أي ظرف من الظروف.

**يجب استخدام نظام التحكم بثبات السرعة التكييفي فقط على الطريق السريع (أو المؤلف من حارات متعددة تفصل بينها حواجز).
صيانة/إصلاح النظام**

- في حالة حدوث تصادم، قد تتغير محاذاة الكاميرا، وقد يتأثر تشغيلها تبعًا لذلك. أوقف تنشيط النظام واستشر أحد الموزعين المعتمدين.
- يجب أن يقوم أفراد أكفاء بإتمام أي عمل في نطاق المنطقة التي تقع فيها الكاميرا (إصلاحات، عمليات استبدال، تعديلات الزجاج الأمامي، وما إلى ذلك).

الموزع المعتمد فقط هو المؤهل لصيانة النظام.

إبطال الوظيفة

عليك إلغاء تنشيط الوظيفة في الحالات الآتية:

- السيارة تسير على طريق متعرج؛
- يتم سحب السيارة (بسبب عطل).
- السيارة تسحب شاحنة أو عربة كبيرة؛
- وصلت المركبة إلى نقطة رسوم أو منطقة أعمال طرقية أو حارة ضيقة؛
- كانت المركبة تتحرك على منحدر شديد الانحدار صعودًا أو هبوطًا.
- كانت الرؤية ضعيفة (بسبب الشمس الساطعة، أو الضباب، إلخ)؛
- عند القيادة على سطح طريق زلق (وحل، ثلج، إلخ)؛
- كانت الأحوال الجوية سيئة (الأمطار أو الثلج أو الرياح الجانبية أو ما إلى ذلك)؛
- تعرضت منطقة الكاميرا للتلوث (على سبيل المثال، على جانب الزجاج الأمامي الداخلي أو الخارجي)؛
- الزجاج الأمامي متصدع أو مشوه.

في حالة ملاحظة سلوك مريب في النظام، قم بتعطيله واتصل بأحد الموزعين المعتمدين.

STOP AND GO نظام التحكم في ثبات السرعة التكيفي

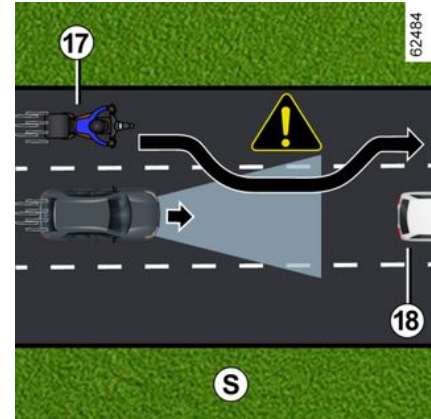

3

كشف السيارات التي تتحرك في المسار بسرعة عالية إذا تجاوزت سيارتك سيارة أخرى تسير بسرعة عالية **17** (دراجة نارية، سيارة، وما إلى ذلك) والسيارة بينك وبين السيارة التي أمامك مؤقتًا **18**، قد يؤدي النظام إلى تسارع غير مبرر أو تباطؤ أو كبح.

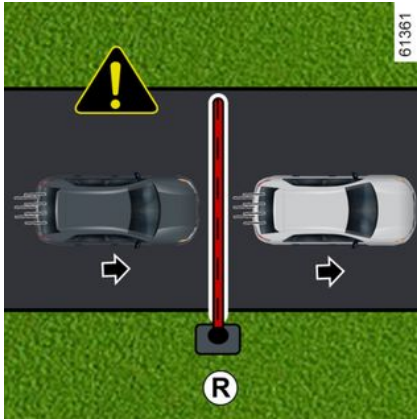

عدم الكشف عن الحواجز والاجسام الثابتة صغيرة الحجم.

ويتعذر على النظام الكشف عن:

- المشاة والدراجات والدراجات البخارية وعربات التسوق والعلب وما إلى ذلك؛
- الحيوانات؛
- الحواجز الثابتة (حواجز الرسوم، الجدران وما إلى ذلك) (مثال R).

لا يأخذ النظام كل هذه الأشياء في الحسبان.

فهي لا تسبب أي تنبيه أو رد فعل من النظام.

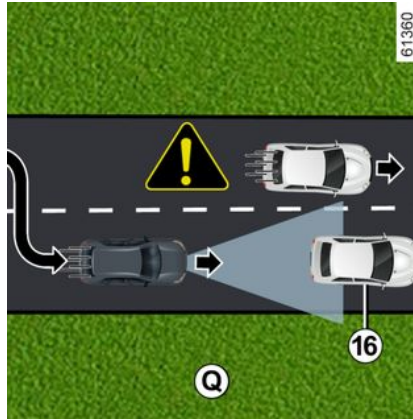

كن مستعدًا دائمًا للسيطرة على سيارتك عند مصادفة سيارات متوقفة أو تسير ببطء شديد (مثال N).

لا يسبب نظام التحكم في ثبات السرعة التكيفي توقفًا طارئًا كما أن قدرته على الكبح محدودة.

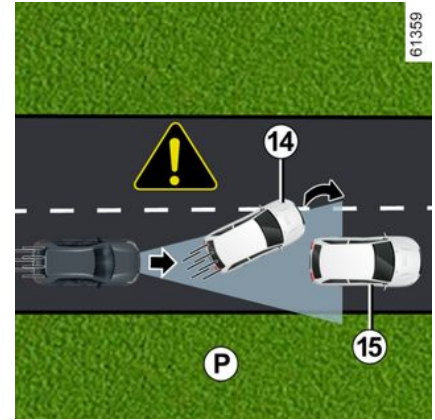

- السيارات السابقة 14 التي تغير مسارها أو تكتشف سيارة بطيئة أو متوقفة 15 (مثال P)؛

- السيارات الثابتة أو البطيئة 16، عند تغيير المسار (مثال Q).

STOP AND GO نظام التحكم في ثبات السرعة التكييفي

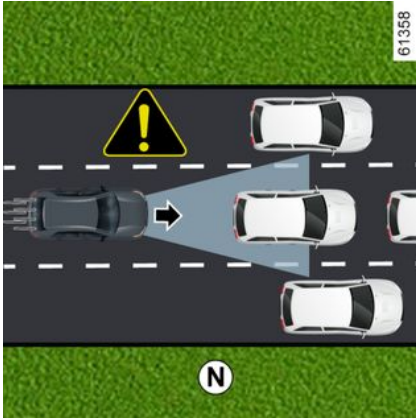

61358

المركبات الساكنة والمتحركة ببطء

عندما تتجاوز سرعتك 50 كم/ساعة تقريبًا، فإن النظام لا يكتشف:

- السيارات الثابتة (مثال **N**)؛
- المركبات المتحركة ببطء شديد.

عندما تقل سرعتك عن 50 كم/ساعة تقريبًا، فإن النظام لا يستجيب أو قد يستجيب ببطء شديد لـ:

- السيارات الثابتة (مثال **N**)؛
- المركبات المتحركة ببطء شديد؛

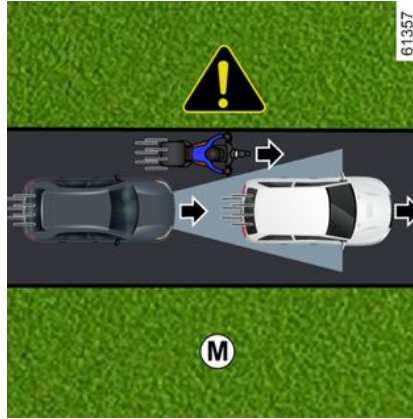

61357

- المركبات التي تنقل أجسامًا طويلةً تتجاوز الخط؛
- المركبات غير المتمركزة على نحوٍ كافٍ في الحارة؛
- السيارات الضيقة القريبة جدًا (مثل **M**).

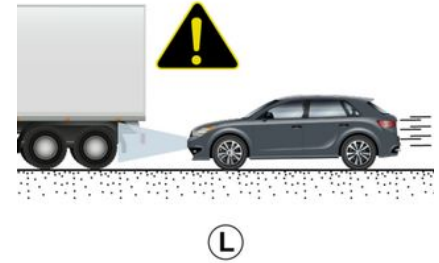

61356

المركبات المختلفة بفعل اختلافات تضاريس الأرض لا يسجل النظام السيارات المخفية بفعل تضاريس الطريق أثناء القيادة صعودًا وهبوطًا أو عندما تكون موجودة خارج مناطق الكشف للكاميرا.

السيارات خارج مناطق الكشف الخاصة بالكاميرا سيستجيب النظام ببطء أو لن يستجيب إطلاقًا إذا كانت السيارات المكشوفة واقعة خارج منطقة الكشف الخاصة بالكاميرا، ولا سيما في الحالات التالية:



اكتشاف المركبات في الحارات المجاورة

يكشف النظام فقط عن المركبات في الحارة المجاورة عندما:

- تقود سيارتك إلى منعطف (مثال **K**) ؛
 - تقود على طريق ضيق الحارات؛
 - كانت المركبة التي تسير على الحارة المجاورة ذات سرعة أبطأ وكانت تسير إحدى هاتين المركبتين قريبة للغاية من الحارة التي تسير بها الأخرى.
- ويمكن أن يسبب النظام تباطؤًا أو كبحًا خاطئًا للمركبة.

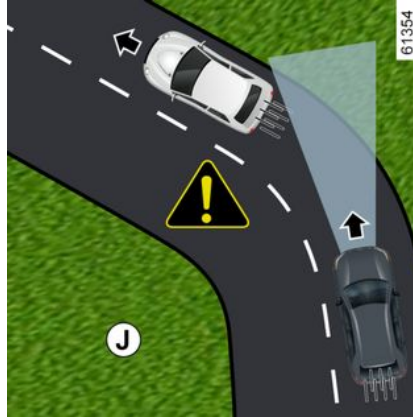

الكشف أثناء الانعطاف

عند دخول منعطف أو منحنى، قد لا تستطيع الكاميرا اكتشاف السيارة التي تسير بالأمام بشكل مؤقت (مثال **J**).

ويمكن أن يسبب النظام تسارعًا.

عند الخروج من منعطف، قد ينتشوش اكتشاف النظام للمركبة التي تسير بالأمام أو يتم يتأخر.

ويمكن أن يسبب النظام كبحًا مفاجئًا أو متأخرًا.



ويتعذر على النظام الكشف عن:

- السيارات التي تصل إلى التقاطعات: الطرق الزلقة (مثال **H**)؛
- المركبات التي تسير في الطرف الخاطئ من الطريق أو التي تعود إلى الخلف تجاهك.

i يجب استخدام نظام التحكم بثبات السرعة التكيفي فقط على الطريق السريع (أو المؤلف من حارات متعددة تفصل بينها حواجز).

STOP AND GO نظام التحكم في ثبات السرعة التكييفي

إيقاف الوظيفة

يتم مقاطعة وظيفة "Stop and Go" مثبتت السرعة التكييفي" عند الضغط على زر 6 لتعطيل وظيفة مثبت السرعة التكييفي. في هذه الحالة، لن يعد هناك سرعة مخزنة.

يختفي ضوء تحذير 9 من لوحة أجهزة القياس للتأكيد على أن الوظيفة لم تعد نشطة.

في هذه الحالة، ووفقاً لطراز السيارة، في المرة التالية التي يتم فيها تشغيل المحرك، سيتم تنشيط وظيفة "محدد السرعة" وانتظار تخزين السرعة الثابتة.

غير متوفر مؤقتاً

يختفي ضوء التحذير الأخضر 9 تأكيداً لتعطيل هذه الوظيفة تلقائياً.

تأكد من أن منطقة الكاميرا غير محجوبة (بسبب الأوساخ والطين والتلج وما إلى ذلك) أو أنها غير معرضة للاصطدام.

يمكن أن تعيق الظروف السائدة في مناطق جغرافية محددة هذه الوظيفة، مثل:

- المناطق الجرداء أو النفق أو الجسور الطويلة أو الطرق قليلة الاستخدام والتي لا تضم خطوطاً طريقية أو الطرقات التي لا تضم شارات مرورية أو وجود أشجار في الجوار؛
 - منطقة عسكرية أو مطار.
- عليك مغادرة هذه المناطق كي تعمل الوظيفة.

في جميع الحالات، إذا لم تُمسح الرسالة بعد إعادة تشغيل المحرك، فيرجى استشارة أحد الموزعين المعتمدين.

خلل في التشغيل

إذا تم الكشف عن خلل في تشغيل وظيفة "نظام التحكم في ثبات السرعة التكييفي Stop and Go"، تظهر الرسالة "تحقق من التحكم التكييفي في القيادة" على لوحة أجهزة القياس، وتتوقف وظيفة "نظام التحكم في ثبات السرعة التكييفي Stop and Go" عن العمل.

إذا تم الكشف عن خلل في التشغيل في واحد أو أكثر من مكونات النظام، فيتم إيقاف وظيفة "Stop and Go" التحكم التكييفي في ثبات السرعة".

حسب نوع العطل، يتم عرض الرسالة على لوحة أجهزة القياس:

– تحقق من الكاميرا الأمامية مصحوباً، حسب طراز

السيارة، بضوء التحذير ؛

– تحقق من السيارة مصحوباً، حسب طراز السيارة،

بضوء التحذير ؛

– تحقق من كاميرا الرادار ؛

استشر وكيل الماركة.

قيود على تشغيل النظام

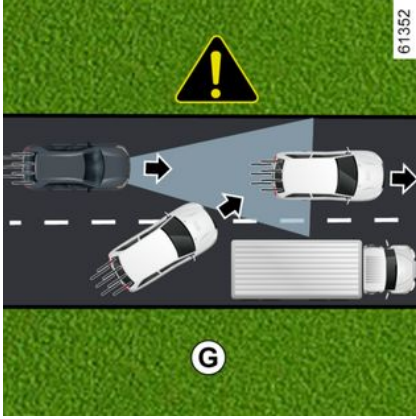

الكشف عن المركبات

يكشف النظام فقط عن المركبات (السيارات، الشاحنات، الدراجات النارية) التي تقاد في اتجاه حركة المرور لمركبتك نفسه.

سيأخذ النظام في الاعتبار السيارات التي تتحرك في نفس الحارة المرورية (مثال G)، بمجرد أن تدخل مناطق الكشف الخاصة بالكاميرا بالكامل.

ويمكن أن يسبب النظام كبحاً مفاجئاً أو متأخراً.

STOP AND GO نظام التحكم في ثبات السرعة التكيفي

تحذيرات "التحكم بالسيارة"

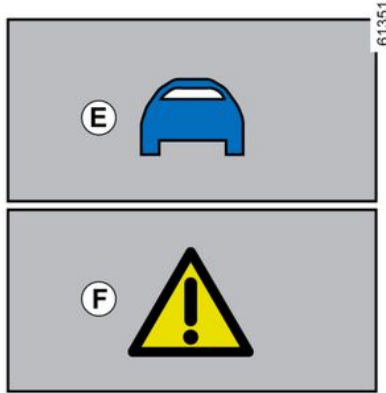

في بعض الحالات (كمصادفة سيارة أبطأ بكثير، أو سيارة في المام تغيّر حارتها بسرعة، وما إلى ذلك)، يمكن ألا يتاح للنتظام زمنٌ للاستجابة.

واعتمادًا على الحال، يصدر النظام صافرةً مصحوبةً بـ:
– تنبيه برتقالي **E** إذا استدعى الحال ضرورة انتباه السائق؛

أو

– يظهر تنبيه باللون الأحمر **F** مصحوبًا بالرسالة "فرمل" إذا استدعى الحال ضرورة انتباه السائق على الفور.

في جميع الأحوال، تصرف وفقًا لذلك وقم بإجراء المناورات المناسبة.

لا يتسبب ضبط نظام التحكم في ثبات السرعة التكيفي Stop and Go على وضع الاستعداد أو إيقاف تشغيله إلى خفض السرعة بسرعة: بل يجب عليك الكبح بالضغظ على دواسة الكبح عند الضرورة.



الخروج من وضع الاستعداد

- فرامل التوقف قيد التشغيل.
- تعمل وظيفة "الكبح النشط في حالات الطوارئ" على تشغيل الكبح.
- تم إعاقة المستشعر (تم اكتشاف عمى الكاميرا).

اعتمادًا على السرعة الثابتة المخزنة

إذا تم تخزين إحدى السرعات، فيمكن استرجاعها مرة أخرى بعد التأكد أن ظروف السير مواتية (الممر، حالة الطريق، أحوال الطقس...).

اضغط على المفتاح **8 (RES)** ضمن نطاق السرعة الصحيح. عند استدعاء السرعة الثابتة المخزنة، يتم تأكيد تنشيط التحكم في السرعة من خلال إضاءة السرعة الثابتة بلون أخضر.

ملاحظة: إذا كانت السرعة المخزنة أعلى من السرعة الحالية، فإن المركبة ستزيد سرعتها للوصول إلى هذه السرعة.

استنادًا إلى السرعة الحالية

عندما تكون وظيفة التحكم في ثبات السرعة في وضع الاستعداد، اضغط على المفتاح **2 (-/SET)** أو المفتاح **3 (+/SET)** لإعادة تنشيط وظيفة التحكم في ثبات السرعة، بدون أخذ السرعة المخزنة في الاعتبار: السرعة الحالية التي تسير بها السيارة هي التي تؤخذ في الاعتبار.

يخفق ضوء تحذير **9** تأكيدًا لتعطيل هذه الوظيفة.

وضع استعداد الوظيفة

يمكنك ضبط الوظيفة على وضع الاستعداد عند:

- قمت بالضغظ على المفتاح **5 (0)**؛
 - الضغظ على دواسة الفرامل أثناء حركة السيارة.
- تعطيل الوظيفة بواسطة النظام الوظيفة في حالة:
- يمكنك تعيين ناقل الحركة الأوتوماتيكي على **P**،

أو **R** أو **N**؛

- فك تعشيق حزام السائق؛
- فتح أحد عناصر الفتح في السيارة؛
- الضغظ على زر تشغيل/إيقاف المحرك؛
- منحدر شديد الانحدار؛
- قيادة السيارة بسرعة أعلى من 106 ميلًا في

الساعة (170 km/h)؛

- تشغيل بعض الأجهزة والأدوات التصحيحية
- المساعدة للسائق (تنشيط الكبح في حالات الطوارئ،
- (ABS، ESC)؛
- الوضعان "SNOW" و "MUD-SAND"؛

184 ← .

في جميع الظروف، يتم تأكيد الاستعداد عند ظهور أضواء التحذير باللون الرمادي، وظهور الرسالة "مثبت السرعة التكيفي غير متصل" على لوحة أجهزة القياس.

STOP AND GO نظام التحكم في ثبات السرعة التكيفي

ضبط المسافة التالية

78757

ملاحظة: يجب أن تكون المسافة تبعاً لمستوى حركة المرور والقوانين المحلية والظروف الجوية.

يتم تخزين إعداد المسافة التالي بواسطة النظام، بين كل تنشيط لنظام التحكم في ثبات السرعة التكيفي Stop and Go، ودورة بدء تشغيل السيارة التالية.



ثم، قم بتحرير دواسة الوقود: تعود وظيفتنا التحكم في ثبات السرعة والتحكم بمسافة الأمان تلقائياً إلى تعليمات السرعة والمسافة التي اخترتها سابقاً.

مناورة الاجتياز

إذا رغبت بتجاوز السيارة أمامك، فسيؤدي تنشيط مؤشر الاتجاه إلى إلغاء التحكم بمسافة الأمان مؤقتاً، وإتاحة إمكانية التسارع بدرجة كافية لإتمام التجاوز.

توقف وإبدأ

إذا أبطأت السيارة الأمامية، فإن النظام يعدّل سرعة سيارتك ويدفعها إلى التوقف التام عند الضرورة (على سبيل المثال في حركة المرور الكثيفة). وتتوقف السيارة على بعد بضعة أمتار من السيارة في الأمام. يمكن أن تضع الوظيفة Stop and Start المحرك في وضع الاستعداد ← 150.

عندما تنطلق السيارة مجدداً:

– إذا لم تتجاوز مدة توقف السيارة ثلاثين ثانية، فإنها تنطلق تلقائياً دون أي إجراء من السائق؛

ملاحظة: يجب أن يكون السائق دائماً جاهزاً للحوادث المفاجئة أثناء القيادة وبظل مسؤولاً عن التحكم في السيارة: إذا اكتشف النظام أحد المشاة في المنطقة المحيطة بالسيارة، فسيتم منع إعادة التشغيل التلقائي حتى التوقف التالي.

– وإذا تجاوزت مدة التوقف ثلاثين ثانية تقريباً، فعليك أن تضغط على دواسة الوقود أو تضغط على المفتاح **8 (RES)** لتلغ السيارة مجدداً. تظهر الرسالة "أو تسارع RES اضغط لإعادة تشغيل مثبت السرعة" على لوحة أجهزة القياس للتأكيد.

إذا تجاوزت مدة الوقوف ثلاث دقائق تقريباً، فإن دواسة صف السيارة الإلكترونية تُضغَط تلقائياً، ويُعطّل نظام التحكم بثبات السرعة التكيفي Stop and Go.

تخطي السرعة المضبوطة



68366

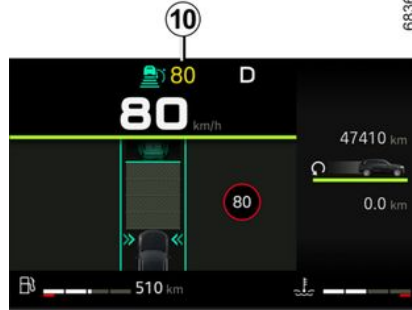

يمكنك في أية لحظة تخطي السرعة التنظيمية بضغط دواسة الوقود. إذا تجاوزت الفترة الزمنية، تظهر سرعة الثبات **10** باللون الأحمر.

يوميض مقياس المسافة إذا كانت المسافة بين سيارتك والسيارة التي أمامها أقل من مسافة الأمان المختارة: لا تكون وظيفة "التحكم بمسافة الأمان" نشطة.

يمكنك تغيير مسافة الأمان من السيارة التي تسير أمامك في أي وقت عن طريق الضغط على المفتاح **7** بشكل متكرر.

يشير مقياس المسافة الأفقية على لوحة أجهزة القياس للإشارة إلى مسافات الأمان المتعددة المتاحة:

- مقياس المسافة **A**: مسافة طويلة (توافق 2.4 ثانية تقريباً)؛
- مقياس المسافة **B**: مسافة متوسطة 2 (تساوي ثابنتين تقريباً)؛
- مقياس المسافة **C**: مسافة متوسطة 1 (تقابل 1.6 ثانية تقريباً)؛
- مقياس المسافة **D**: مسافة قصيرة (تقابل 1.2 ثانية تقريباً).

يظهر مقياس المسافة المحدد باللون الأخضر على لوحة أجهزة القياس.

بينما تبقى المقاييس الأخرى باللون الرمادي.

STOP AND GO نظام التحكم في ثبات السرعة التكيفي

التشغيل

اضغط على المفتاح **6** عدة مرات حسب الضرورة لتحديد التحكم في ثبات السرعة التكيفي Stop and Go.

يظهر ضوء التحذير **9** باللون الرمادي وتظهر رسالة "تم تحديد التحكم التكيفي بالسرعة" على لوحة أجهزة القياس، ويكونا مصحوبين بشرطات صغيرة لبيان أن الوظيفة تعمل و بانتظار تسجيل سرعة ثابتة.

لا يمكن تنشيط هذه الوظيفة عندما:

- تطبيق شد مكبح صف السيارة؛
- وظيفة مساعد الركن منشطة بالفعل ← **248**.

تظهر الرسالة "مثبت السرعة التكيفي غير متاح" على لوحة أجهزة القياس.

تنظيم السرعة

عندما تكون السيارة متوقفة أو تتحرك بسرعة ثابتة، اضغط المفاتيح **3 (+/SET)** أو **2 (-/SET)** لتنشيط الوظيفة، وتخزين السرعة الحالية. سيكون الحد الأدنى للسرعة الثابتة 19 ميلاً في الساعة (30 km/h).

تحل سرعة الثبات **10** محل الشرطات، ويتم التأكيذ على تفعيل نظام التحكم في ثبات السرعة، من خلال ظهور السرعة الثابتة باللون الأخضر وضوء التحذير



إذا حاولت تنشيط هذه الوظيفة على سرعة أعلى من 99 ميلاً في الساعة (160 km/h)، فستظهر الرسالة "سرعة غير صالحة" وتظل الوظيفة غير نشطة.

عند تخزين السرعة التنظيمية مع تفعيل وظيفة التنظيم، ورفع قدمك عن دواسة الوقود.

ملاحظة: إذا كانت سرعة سيارتك أقل من 30 كم/ساعة، فإن الوظيفة سوف تستخدم سرعة ثابتة افتراضية تساوي 30 كم/ساعة. سوف تتسارع السيارة إلى أن تبلغ السرعة الثابتة المخزنة.

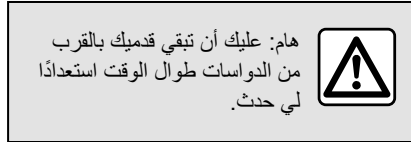

هام: عليك أن تبقى قدميك بالقرب من الدواسات طوال الوقت استعداداً لي حدث.

تنشيط التحكم في ثبات السرعة مع خاصية الكشف عن علامات حدود السرعة

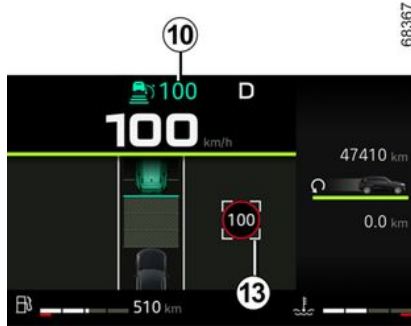

أثناء المرور بالعلامة، تتبع سرعة الثبات **10** قيمة السرعة المكتشفة **13**.

يجب أن يظل السائق دائماً يقظاً فيما يتعلق بالسرعة التي يطبقها النظام ويظل مسؤولاً عن سرعة السيارة.

تنشيط نظام التحكم بمسافة الأمان

بمجرد تنشيط نظام التحكم بثبات السرعة، تُعرض مسافة الأمان الافتراضية **11** باللون الأخضر على لوحة أجهزة القياس.

يتم تخزين إعداد المسافة التالي بواسطة النظام، بين كل تنشيط لنظام التحكم في ثبات السرعة التكيفي، ودورة بدء تشغيل السيارة التالية.

إذا اكتشف النظام سيارة في حارتك، فسيتم عرض مخطط سيارة **12** فوق مقياس المسافة **11** على لوحة العدادات.

تكيف سيارتك سرعتها مع السيارات التي أمامها وتشغل المكابح عند الضرورة (اشتعال مصباح التوقف في السيارة التي أمامك) للحفاظ على المسافة المعروضة على لوحة أجهزة القياس.

ملاحظة: يختلف حجم مخطط **12** حسب المسافة التي تفصلك عن السيارة الموجودة أمامك. وكلما كان المخطط أكبر، كانت السيارة التي أمامك أقرب.

ضبط السرعة الثابتة

يمكنك تغيير السرعة عن طريق الضغط بشكل متكرر (بزيادات صغيرة) أو الضغط مع الاستمرار (بزيادات كبيرة) على المفتاح **2** أو **3**:

- المفتاح **2 (-/SET)** لتقليل السرعة؛
- المفتاح **3 (+/SET)** لزيادة السرعة.

إذا كانت السيارة مزودة بوظيفة "اكتشاف علامة الطريق" ← **218**، فاضغط على المفتاح **4** لتكبيف سرعة السيارة مع حدود السرعة **13** التي اكتشفتها الكاميرا.

STOP AND GO نظام التحكم في ثبات السرعة التكيفي

عناصر التحكم

شاشة العرض

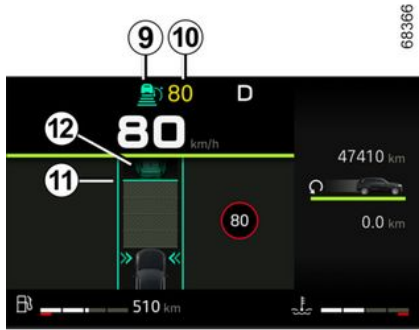

- 7 ضبط المسافة التالية.
8 استدعاء السرعة الثابتة المخزنة (RES)

وفقاً لطراز السيارة، إذا تم تحديد وضع "OFF" قبل إيقاف تشغيل الإشعال، فسيتم تنشيط وظيفة "محدد السرعة" افتراضياً في المرة التالية التي يتم فيها تشغيل السيارة.

حسب طراز السيارة، يمكنك ربط وظيفة التحكم في ثبات السرعة بوظيفة "الكشف عن علامة الطريق" ← 218 بالضغط على الزر 4.



- 2 قم بالتبديل للتنشيط وخفض سرعة السير (SET-).
3 قم بالتبديل للتنشيط وزيادة سرعة السير (SET+).
4 وفقاً لطراز السيارة، قم بالتبديل لتنشيط اكتشاف السرعة المحددة ← 218.
5 ضع الوظيفة في وضع الاستعداد (مع تخزين سرعة السير الثابتة) (0).
6 مفتاح لتحديد/إلغاء تحديد مساعدات القيادة، حسب طراز السيارة:
- وظيفة نظام التحكم في ثبات السرعة التكيفي

Stop and Go
- محدد السرعة؛
OFF -

9. مصباح تحذير نظام التحكم في ثبات السرعة التكيفي.
10. السرعة الثابتة المخزنة.
11. مسافة الأمان المخزنة
12. السيارة في الأمام.

يجب أن تبقى الكاميرا نظيفة وخالية من أي تعديلات لضمان التشغيل السليم للنظام.



STOP AND GO نظام التحكم في ثبات السرعة التكييفي

موقع الكاميرا 1



تأكد من أن الزجاج الأمامي لا يحجبه عائق (كالاتربة والطين والثلج، والتكثف، وما إلى ذلك).

لا يسبب نظام التحكم في ثبات السرعة التكييفي Stop and Go توقفًا طارئًا كما أن قدرته على الكبح محدودة.



هذه الوظيفة هي مساعدة إضافية على القيادة ولا يمكن لها في أي حال من الأحوال أن يحل النظام محل مسؤولية السائق عن الالتزام بحدود السرعة ومسافات الأمان أو البقطة. يجب أن يظل قائد السيارة هو المتحكم بالمركبة. يجب على السائق دومًا أن يكيّف سرعته مع أحوال حركة المرور.



استخدم نظام التحكم في ثبات السرعة التكييفي خارج المناطق المكتظة بالمباني، أو في الطرق الواسعة ذات الخطوط الواضحة. قد لا يعمل نظام التحكم في ثبات السرعة بالكفاءة المطلوبة في الطرق المتعرجة أو الزلقة (الجليد الأسود، والانزلاق على المياه، والحصى) أو أثناء أحوال المناخ السيئة (الضباب، والمطر، والرياح الجانبية، وما إلى ذلك) **خطر وقوع حادث.**

استنادًا إلى المعلومات القادمة من كاميرا أو رادار، تمنح وظيفة التحكم في ثبات السرعة التكييفي Stop and Go خيار الحفاظ على سرعة مختارة، تعرف بالسرعة الثابتة، مع الحفاظ على مسافة آمنة من السيارة التي تسير أمامك في الحارة نفسها.

حسب طراز السيارة، عندما يتم تنشيط وظيفة "الكشف عن علامة الطريق" ← 218، يمكن للنظام تكييف سرعة سيارتك وفقًا لعلامات الحد الأقصى للسرعة التي تتعرّف عليها الكاميرا.

إذا توقفت السيارة الموجودة في الأمام، فقد يكبح نظام التحكم بثبات السرعة التكييفي Stop and Go سيارتك حتى التوقف الكامل قبل الانطلاق مجددًا. يتحكم النظام بتسارع سيارتك أو تباطؤها باستخدام المحرك ونظام الكبح.

أقصى مدى للنظام حوالي 140 مترًا. قد يختلف ذلك تبعًا لظروف الطريق (مثل تضاريس الأرض، والظروف الجوية، وما إلى ذلك)

يمكن تنشيط وظيفة نظام التحكم في ثبات السرعة التكييفي Stop and Go من سرعة 0 km/h إلى 99 ميلًا في الساعة (0 إلى 160 km/h).



يشار إلى الوظيفة برمز

حالة خاصة:

– يجب على السائق الالتزام بالحد الأقصى للسرعة والمسافات الآمنة وفقًا لتشريعات البلد التي يقود فيها؛
– ال Stop and Go يمكن لنظام التحكم التكييفي في ثبات السرعة أن يفرض على السيارة حتى ثلث قدرة الكبح. واعتمادًا على الموقف، قد يحتاج السائق إلى الفرملة بشكل أقوى.

نظام التحكم في ثبات السرعة

عند تخزين السرعة، يتم تأكيد تنشيط نظام تثبيت السرعة باللون الأخضر لسرعة السير، حسب طراز السيارة، يتم عرض ضوء التحذير 7.

ملاحظة: إذا كانت السرعة المسجلة سابقاً أعلى بكثير من السرعة الحالية، فستتسارع السيارة بشدة للوصول إلى هذه السرعة.

عندما تكون وظيفة التحكم في ثبات السرعة على وضع الاستعداد، يعمل الضغط على المفتاح 6 (SET-) أو المفتاح 1 (SET+) على إعادة تنشيط وظيفة التحكم في ثبات السرعة دون أخذ السرعة المخزنة في الاعتبار: السرعة التي تسير بها السيارة هي التي تؤخذ في الاعتبار.

إيقاف الوظيفة

في هذه الحالة، ووفقاً لطراز السيارة، في المرة التالية التي يتم فيها تشغيل المحرك، سيتم تنشيط وظيفة "محدد السرعة" وانتظار تخزين السرعة الثابتة.

– اضغط على المفتاح 3 حتى يظهر الضوء

على الشاشة. في حالة تحديد محدد السرعة وعدم وجود سرعة مخزنة.

يختفي مصباح التحذير 7 الأخضر الموجود على لوحة أجهزة القياس ليشير إلى أنه قد تم إيقاف الوظيفة.

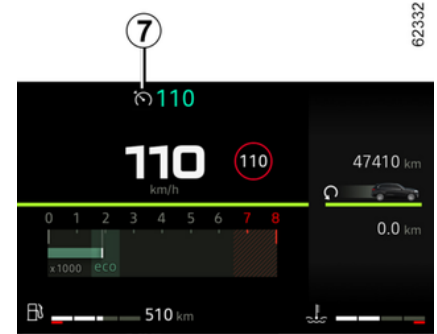

حالات توقف وظيفة التحكم في ثبات السرعة:

– إذا ضغطت على المفتاح 3 حتى تظهر الرسالة "مساعدة القيادة غير مفعّل" على لوحة أجهزة القياس. في هذه الحالة، لن تكون هناك أي سرعة مُخزنة؛

نظام التحكم في ثبات السرعة

تنظيم السرعة



أثناء تحرك السيارة بسرعة ثابتة أعلى من حوالي 20 كم/ساعة أو 30 كم/ساعة، حسب طراز السيارة، اضغط على المفتاح **6 (-/SET)** أو المفتاح **1 (+/SET)**؛ يتم تنشيط الوظيفة وتؤخذ السرعة الحالية في الاعتبار.

وعندئذٍ تحل سرعة السير محل الشرائط الصغيرة. يتم تأكيد التحكم في ثبات السرعة عندما تظهر السرعة المخزنة ويتحول ضوء التحذير إلى اللون الأخضر **7**. إذا حاولت تفعيل الوظيفة بسرعة أقل من 20 كم/ساعة أو 30 كم/ساعة، حسب نوع السيارة، فستظهر الرسالة "سرعة غير صالحة" وستظل الوظيفة غير نشطة.

التشغيل

وبمجرد تسجيل سرعة السير مع تنشيط وظيفة التحكم في ثبات السرعة، يمكنك رفع قدمك عن دواسة الوقود.

وضع استعداد الوظيفة



تتوقف الوظيفة عن العمل عند الضغط على:

- اضغط على المفتاح **4 (0)**؛
- دواسة الفرامل؛
- اضغط على دواسة القابض لفترة طويلة أو إذا كانت السيارة في الوضع المحايد لفترة طويلة في المركبات المجهزة بصندوق تروس يدوي؛
- التغيير إلى موضع محايد على السيارات المجهزة بصندوق تروس أوتوماتيكي.

تخزن سرعة السير وتظهر باللون الرمادي على لوحة أجهزة القياس.

استدعاء السرعة التنظيمية

إذا تم تخزين إحدى السرعات، فيمكن استرجاعها مرة أخرى بعد التأكد أن ظروف السير مواتية (الممرور، حالة الطريق، أحوال الطقس...). اضغط على المفتاح **5 (RES)** إذا كانت سرعة السيارة تتجاوز 20 كم/ساعة أو، حسب نوع السيارة، 1930 كم/ساعة.

الرجاء ملاحظة أنه يجب أن تضع قدمك باستمرار بالقرب من الدواسات تحسباً للحاجة إلى سرعة الاستجابة في حالة الطوارئ.



تغيير السرعة التنظيمية

يمكن تغيير سرعة الانطلاق بالضغط المتكرر على:

- المفتاح **6 (-/SET)** لخفض السرعة؛
- المفتاح **1 (+/SET)** لزيادة السرعة.

ملاحظة: اضغط مع الاستمرار على أحد المفاتيح لتعديل السرعة بمقادير متتالية

تخطي السرعة المضبوطة

يمكنك في أية لحظة تخطي السرعة التنظيمية بالضغط على دواسة الوقود

خلال فترة تخطي السرعة، تومض السرعة التنظيمية بلوحة القيادة

ثم، قم بتحرير دواسة الوقود: بعد عدة ثوانٍ، تعود السيارة تلقائياً إلى السرعة التنظيمية الأصلية.

إذا لم تعد وظيفة التحكم في ثبات السرعة متاحة بعد ذلك (بعد عدة محاولات لتنشيطها)، فاتصل بأحد الوكلاء المعتمدين.



نظام التحكم في ثبات السرعة

تتحكم وظيفة تثبيت السرعة في المحرك لمساعدتك في الحفاظ على سرعة القيادة التي اخترتها، وتسمى بـ **السرعة الدائمة**.

يمكن تنشيط وظيفة التحكم في السرعة من 20 كم/ ساعة أو حسب طراز السيارة، من 30 كم/ساعة إلى 180 كم/ساعة.

3

لا تؤثر وظيفة منظم السرعة بأي حال من الأحوال على نظام الكبح.



عناصر التحكم



1 قم بالتبديل للتنشيط وزيادة سرعة السير (+/SET).

2 حسب طراز السيارة، مفتاح تنشيط الكشف عن علامة الطريق ← 218.

التشغيل

62332

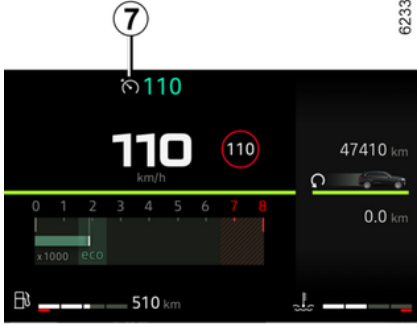

اضغط على المفتاح 3 حتى يضيء الضوء 7 باللون الرمادي على لوحة العدادات.

تظهر رسالة "تم تحديد تثبيت السرعة" على لوحة العدادات مصحوبة بشرطيات صغيرة لبيان أن وظيفة التحكم في ثبات السرعة مُفعّلة وابتظار تخزين سرعة السير.

3 مفتاح لتحديد/إلغاء تحديد مساعدات القيادة، حسب طراز السيارة:

- نظام التحكم في ثبات السرعة؛
- محدد السرعة؛
- OFF.

4 ضع الوظيفة في وضع الاستعداد (مع تخزين سرعة السير الثابتة) (0).

5 استدعاء السرعة الثابتة المخزنة (RES)

6 قم بالتبديل للتنشيط وخفض سرعة السير (-/SET).

وفقاً لطرز السيارة، إذا تم تحديد وضع "OFF" قبل إيقاف تشغيل الإشعال، فسيتم تنشيط وظيفة "محدد السرعة" افتراضياً في المرة التالية التي يتم فيها تشغيل السيارة.

يمكنك الربط بين وظيفة نظام التحكم في ثبات السرعة التكميلي ووظيفة "الكشف عن علامة الطريق" ← 218.

 في هذه الحالة، ووفقاً لطراز السيارة، في المرة التالية التي يتم فيها تشغيل المحرك، سيتم تنشيط وظيفة "محدد السرعة" وانتظار تخزين السرعة الثابتة.

– اضغط على المفتاح **3** حتى يظهر الضوء

 على الشاشة. في حالة تحديد نظام التحكم في ثبات السرعة وعدم وجود سرعة مخزنة.

تخفي السرعة المحددة

يمكنك في أية لحظة تخفي السرعة المحددة قانوناً. للقيام بهذا، اضغط على دواسة السرعة بقوة لأسفل إلى ما بعد نقطة المقاومة.

خلال فترة تخفي السرعة، تومض السرعة المحددة بلوحة القيادة

ثم، قم بتحرير دواسة الوقود: ستعود وظيفة محدد السرعة بمجرد وصولك إلى سرعة أقل من السرعة المحددة.

حالات تعذر المحافظة على السرعة المحددة

عند القيادة على منحدر شديد الانحدار، يتعذر على النظام الحفاظ على السرعة المحددة: ستومض السرعة المخزنة باللون الأحمر على لوحة العدادات وستصدر إشارة صوتية على فترات منتظمة لإعلامك بهذا الموقف.



وإذا لم تعد وظيفة محدد السرعة متاحة بعد ذلك (بعد عدة محاولات لتنشيطها)، فاتصل بأحد الوكلاء المعتمدين.

وضع استعداد الوظيفة

يتم تعليق وظيفة محدد السرعة عندما تضغط على مفتاح 4 (O). تُخزن السرعة المحددة وتظهر باللون الرمادي على لوحة أجهزة القياس.

استرجاع السرعة المحددة

إذا تم تخزين السرعة، يمكن استرجاعها بالضغط على المفتاح 5.

الرجاء ملاحظة أنه يجب أن تضع قدمك باستمرار بالقرب من الدواسات تحسباً للحاجة إلى سرعة الاستجابة في حالة الطوارئ.



تغيير السرعة المحددة



يمكن تغييرها بالضغط المتواصل أو المتتالي على:

- المفتاح 1 (+/SET) لزيادة السرعة؛
- المفتاح 6 (-/SET) لخفض السرعة.



لا تؤثر وظيفة تحديد السرعة بأية حال من الأحوال على نظام الكبح.

عندما تكون وظيفة محدد السرعة في وضع الاستعداد، تتم إعادة تفعيلها بالضغط على المفتاح 6 (-/SET) أو المفتاح 1 (+/SET) دون أخذ السرعة المخزنة في الاعتبار: السرعة الحالية التي تسيير بها السيارة هي التي تؤخذ في الاعتبار.

إيقاف الوظيفة



يتوقف محدد السرعة عن العمل:

- عند الضغط على المفتاح 3 حتى OFF، تظهر الرسالة "مساعدة القيادة غير مفعّل" على لوحة أجهزة القياس. في هذه الحالة، لن تعد هناك سرعة مخزنة؛

محدد السرعة

تعمل وظيفة محدد السرعة على التحكم في المحرك لمساعدتك على عدم تجاوز سرعة القيادة التي اخترتها، وتسمى السرعة المحددة.

يمكن تنشيط وظيفة محدد السرعة من 0 إلى 180 كم/ساعة.

عناصر التحكم



1 قم بالتبديل للتنشيط وزيادة السرعة المحددة (+/SET).

2 حسب طراز السيارة، مفتاح تنشيط الكشف عن علامة الطريق ← 218.

3 مفتاح لتعديل/إلغاء تحديد مساعدات القيادة، حسب طراز السيارة:

- نظام التحكم في ثبات السرعة؛
- محدد السرعة؛
- OFF.

التشغيل

62334



4 وضع الاستعداد للوظيفة مع تخزين السرعة المحددة (0).

5 استدعاء السرعة المحددة المخزنة (RES).

6 قم بالتبديل للتنشيط وخفض السرعة المحددة (-/SET).

وفقاً لطراز السيارة، إذا تم تحديد وضع "OFF" قبل إيقاف تشغيل الإشعال، فسيتم تنشيط وظيفة "محدد السرعة" افتراضياً في المرة التالية التي يتم فيها تشغيل السيارة.

يمكنك ربط محدد السرعة بوظيفة "اكتشاف علامة الطريق" ← 218.

التشغيل

عند ضبط السرعة المحددة، مع عدم بلوغ هذه السرعة بعد، تكون القيادة مشابهة لما هو عليه الحال في سيارة غير مجهزة بوظيفة محدد السرعة.

وبمجرد الوصول إلى السرعة المسجلة، لن يمكنك الضغط على دواسة الوقود، من تخطي السرعة المبرمجة إلا في حالات الطوارئ (راجع فقرة "تخطي السرعة المحددة").

اضغط على المفتاح 3 حتى يضيء الضوء 7 باللون الرمادي على لوحة العدادات. تظهر رسالة "تم تحديد محدد السرعة" على لوحة أجهزة القياس مصحوبة بشرطات صغيرة لبيان أن وظيفة محدد السرعة قيد التشغيل وبانتظار تخزين السرعة المحددة.

لتخزين السرعة الحالية، اضغط على المفتاح 1 (+/SET) أو المفتاح 6 (-/SET): تحل السرعة المحددة محل الشرطات، اعتماداً على طراز السيارة، يضيء ضوء التحذير 7 باللون الأبيض.

سيكون الحد الأدنى للسرعة التي يتم توفيرها 20 كم/ساعة أو حسب طراز السيارة، 30 كم/ساعة.



هذه الوظيفة هي مساعدة إضافية على القيادة لا تهدف هذه الوظيفة تحت أي ظرف من الظروف إلى استبدال الرعاية والاهتمام المستحق للسائق، الذي ينبغي عليه التحكم في المركبة طوال الوقت.

يتعين على السائق دوماً أن يجعل سرعته متوافقة مع ظروف الحركة المرورية وقوانين الطرق السريعة، بصرف النظر عن مؤشرات النظام. قد لا يكتشف النظام جميع إشارات حدود السرعة أو قد يُظهرها بصورة غير صحيحة.

يجب على السائق عدم تجاهل علامات الطريق التي لم يكتشفها النظام، ويجب أن يعطي الأولوية للامتنثال لعلامات الطريق الفعلية وقانون الطرق السريعة. في حالة ضعف الرؤية (بسبب ضباب أو جليد الخ)، فمن الممكن ألا ينقل النظام إلى السائق السرعة الصحيحة.

وظائف مساعدة القيادة الإضافية

- اضغط على عنصر التحكم 7 أو 8 بشكل متكرر للوصول إلى القائمة "علامات السرعة"، ثم اضغط على المفتاح "OK"؛
- اضغط على المفتاح 9 "OK" مجددًا لتنشيط التنبيه الصوتي أو لإلغاء تنشيطها:

تم تنشيط تنبيه ؛ -

تم إلغاء تنشيط تنبيه . -

اختلاف السرعة المحددة أو السرعة المداومة (حسب طراز السيارة)





لتكثيف محدد السرعة أو مثبت السرعة أو نقطة ضبط مثبت السرعة التكييفي Stop and Go مع حدود السرعة المكتشفة: اضغط لفترة وجيزة على المفتاح 10 لضبط سرعة السيارة على حد السرعة المشار إليه في آخر علامة حد سرعة تم اكتشافها.

الملاحظة: بالنسبة للمركبات التي تحتوي على اشتراك في الخرائط، يمكنك ضبط سرعة المركبة تلقائيًا على كل حد جديد موضح في علامات حد السرعة المكتشفة. للقيام بذلك، اضغط على المفتاح 10 مع الاستمرار لمدة ثانيتين تقريبًا.

عدم التوفر المؤقت

إذا لم يكن النظام متاحًا لأسباب تتعلق بالكاميرا أو

بيانات الخريطة، يظهر الرمز  ، أو الضوء

الأصفر  على لوحة أجهزة القياس، حسب طراز السيارة. إذا استمرت المشكلة، فاستشر وكيل الماركة.

يتعذر على النظام اكتشاف حد السرعة إذا:

- كان الزجاج الأمامي غير نظيف؛
- تم حجب الكاميرا بواسطة الشمس؛
- لم تكن هناك رؤية كافية (مثال: بفعل الضباب، إلخ)؛
- العلامات غير مقروءة (بسبب ثلج، إلخ) أو تم حجبا (بمركبة أخرى أو الأشجار)؛
- معلومات الخرائط غير محدثة.

ملاحظة: في حال حجب الكاميرا الأمامية، ستظهر الرسالة "كاميرا أمامية رؤية منعدمة" على لوحة أجهزة القياس. نظف منطقة الزجاج الأمامي أمام الكاميرا.

خلل في التشغيل

عندما يكتشف النظام وجود خلل في التشغيل، تظهر

الرسالة  أو حسب طراز السيارة، يظهر

الضوء الأصفر  على لوحة العدادات.

في بعض الحالات، تكون مصحوبة بالرسالة التالية:

- « مساعدة القيادة غير متوفرة » ؛
أو
- « تحقق من الكاميرا الأمامية » ؛
أو
- « فحص مساعدة القيادة ». استشر وكيل الماركة.

وفقًا للسيارة، واستنادًا إلى الفترة الزمنية التي تلي آخر مرة تم فيها إيقاف المحرك، تتم إعادة تنشيط التنبيهات الصوتية:

- عندما تكون السيارة مفتوحة؛
- أو
- عندما يكون الباب مفتوحًا؛
- أو
- عند إعادة تشغيل المحرك.

3

تنشيط وإلغاء تنشيط تنبيهات صوت إنذار السرعة الزائدة باستخدام الزر 4 "My Safety"



يمكن إلغاء تنشيط التنبيهات الصوتية، أو تنشيطها من الوضع "Perso" في الوظيفة " My Safety" 189 ← .

إذا تم تعطيل صوت التنبيه سابقًا باستخدام الوضع "Perso":

- لإلغاء تنشيط التنبيهات الصوتية، اضغط على الزر 4 مرتين. ينطفئ المؤشر الموجود على الزر 4؛
 - لإعادة تنشيط التنبيهات الصوتية، اضغط على الزر 4 مرة واحدة. يضيء المؤشر الموجود على الزر 4.
- تنشيط تنبيهات صوت إنذار السرعة الزائدة أو إلغاء تنشيطها من شاشة الوسائط المتعددة 5

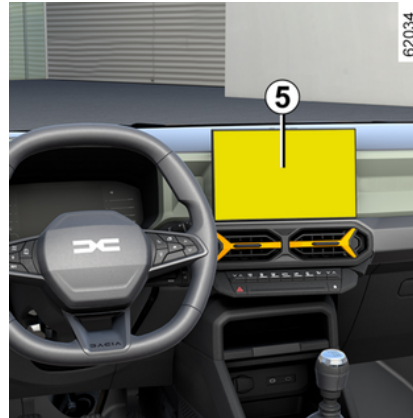

لتنشيط التنبيهات الصوتية أو تعطيلها، يُرجى الرجوع إلى إرشادات الوسائط المتعددة. اختر "ON" أو "OFF".

تنشيط تنبيهات صوت إنذار السرعة الزائدة أو إلغاء تنشيطها من كمبيوتر الرحلة (حسب طراز السيارة)



– عند توقف السيارة، اضغط على المفتاح 6 عدة مرات حسب الضرورة للوصول إلى علامة تويوب "؛"



أو

- اضغط على المفتاح 6 أو عنصر التحكم 7 أو 8 بشكل متكرر للوصول إلى القائمة ؛
- اضغط على المفتاح 9 "OK"؛
- اضغط على عنصر التحكم 7 أو 8 للوصول إلى القائمة



القائمة، ثم اضغط على المفتاح 9 "OK"؛

- اضغط على عنصر التحكم 7 أو 8 بشكل متكرر للوصول إلى القائمة "مساعد القيادة"، ثم اضغط على المفتاح 9 "OK"؛

وظائف مساعدة القيادة الإضافية

ملاحظة: لا يضع النظام في الاعتبار قياسات حد السرعة الاستثنائية، مثل أيام ذروة التلوث.

العمل

أضواء الكنترول



78588

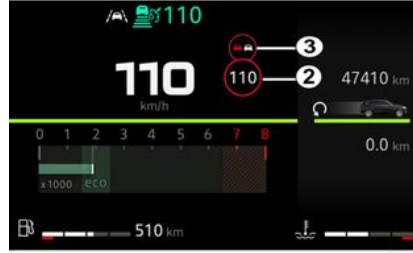

تعرض هذه الوظيفة أضواء التحذير التالية:

2. إشارات حد السرعة وإشارات حد السرعة الإضافية (السرعة على منحدر المخرج مع الأسهم، والسرعة مع الكارفان، وحد السرعة مع طول مدة الاستخدام، وما إلى ذلك)

3. إشارات الطريق الإضافية (بداية ونهاية منطقة منع التجاوز).

إذا تم تجاوز الحد الأقصى للسرعة المكتشفة، تومض دائرة حول علامة الطريق (ضوء التحذير **2**)، مصحوبة، حسب طراز السيارة، بصوت صافرة تستمر لبضع ثوان لتحذيرك. تظل مضاءة على لوحة العداد، طالما أن سرعة السيارة تتجاوز الحد الأقصى للسرعة المكتشف.

اشترك الخريطة



تعتبر خاصية الكشف عن علامة الطريق متعلقة بخاصية اشترك

الخريطة.

ملاحظة: إذا لم تكن هناك خريطة لبلد ما، فستظهر رسالة على شاشة الوسائط المتعددة لإعلام وتنزيل معلومات الخريطة المتعلقة بالبلد. **يُرجى الرجوع إلى تعليمات الوسائط المتعددة لإدارة الاشتراك.**

إذا لم تكن هناك أي اشتراكات، فسيتقصر النظام على مراعاة علامات حد السرعة عندما تكتشفها الكاميرا.

لن يراعي النظام بعد ذلك المعلومات المتعلقة بالخرائط. قد يتأثر توفر حد السرعة.

تنشيط/إلغاء التنشيط

من أجل سلامتك، قم بإجراء أوضاع الضبط والسيارة متوقفة تمامًا.



- اضغط على عنصر التحكم 7 أو 8 بشكل متكرر للوصول إلى القائمة "مساعد القيادة"، ثم اضغط على المفتاح 3 "OK"؛
- اضغط على عنصر التحكم 7 أو 8 بشكل متكرر للوصول إلى القائمة "إنذار للإرهاق"، ثم اضغط على المفتاح 3 "OK"؛
- اضغط على المفتاح 3 OK مجددًا لتنشيط التنبيهات أو لإلغاء تنشيطها:

تم تنشيط تنبيه ؛ -

تم إلغاء تنشيط تنبيه . -

قيود على تشغيل النظام

قد تعيق بعض الشروط تشغيل النظام، على سبيل المثال:

- عند ارتداء أنواع معينة من النظارات؛
- إذا كانت الكاميرا محجوبة، ولو جزئيًا؛
- إذا كان جزء من وجه السائق مخفيًا (بسبب الشعر، أو قبعة، أو كمامة طبية، أو شاح، وما إلى ذلك)؛
- وضعية قيادة غير مناسبة (مثل الجلوس بوضع منخفض جدًا أو مائل بشدة، وما إلى ذلك) قد تمنع الكاميرا من تحليل الوجه بشكل صحيح؛
- ...

في هذه الحالات، قد لا يُصدر النظام تحذيرًا، أو قد يصدر تحذيرات غير مناسبة أو خاطئة.

خلل في التشغيل

إذا اكتشف النظام خطأ في التشغيل تظهر الرسالة "تحقق من مراقبة البقطة" أو حسب طراز السيارة، الرسالة "متابعة الانتباه غير متاحة لم يتم الكشف عن

- الوجه" مصحوبة بضوء تحذير "  " على لوحة أجهزة القياس. استشر وكيل الماركة.
- تأكد من نظافة الكاميرا و/أو قم بإزالة أي ملحقات لتغطية الوجه.
- تأكد من أنك جالس بشكل صحيح.
- إذا استمرت المشكلة، فاستشر وكيل الماركة.

الكشف عن علامات الطريق



- يعرض النظام حدود السرعة على لوحة العداد، وذلك وفقًا للعلامات المكتشفة الموجودة على جانب الطريق.
- يستخدم بصورة أساسية المعلومات الملتقطة من الكاميرا 1 والمثبتة على الزجاج الأمامي خلف مرآة الرؤية الخلفية.
- وفقًا للبلد، يستخدم النظام أيضًا معلومات من الاشتراك في خريطة، وذلك لتفسير علامات معينة (مدخل المدينة، إلخ).

تتغير العلامة المعروضة على لوحة العداد عندما يكتشف النظام علامة طريق.

وفقًا لطراز السيارة، بمجرد تنشيط محدد السرعة، أو نظام التحكم في ثبات السرعة أو نظام التحكم في ثبات السرعة التكميلي Stop and Go، يمكنك ضبط نقطة ضبط السرعة المحدودة مع حد السرعة الظاهر على لوحة أجهزة القياس بواسطة النظام (**226 ← 229**).

إذا تم تجاوز الحد الأقصى للسرعة المكتشفة، يتم تعديل علامة الطريق المعروضة على لوحة أجهزة القياس لإعلام السائق.

موقع الكاميرا 1

تأكد من أن الزجاج الأمامي لا يحجبه عائق (كالتربة، والطين والتلج، والتكثف، وما إلى ذلك).

حالات خاصة

بالنسبة للسيارات ذات الاشتراك في الخريطة:

- إذا كانت السيارة تسير في بلد تختلف فيه وحدات السرعة عن وحدات السرعة الخاصة بالسيارة، فسيعرض النظام إشارة حد السرعة بوحدة البلد، إلى جانب حد السرعة محوّلًا إلى الوحدة المستخدمة بواسطة لوحة أجهزة القياس الخاصة بالسيارة؛
- بالنسبة للبلدان التي يتم فيها تخفيض حد السرعة أثناء الطقس الممطر في بعض أنواع الطرق، يمكن للنظام تعديل السرعة المحدودة المكتشفة بعد بضع ثوان من تشغيل مساحات الزجاج.

بالنسبة للسيارات التي ليس لديها اشتراك خريطة: عند القيادة في بلد تختلف فيه وحدات السرعة عن تلك الخاصة بسيارتك، فيمكنك تحديد وحدة السرعة الظاهرة على لوحة أجهزة القياس يدويًا (مثال: تغيير الوحدة من الأميال إلى الكيلومترات)، لعرض معلومات دقيقة **← 111**.

وظائف مساعدة القيادة الإضافية

– شاشة الوسائط المتعددة؛
– كمبيوتر الرحلات.

تنشيط التنبيهات وإلغاء تنشيطها باستخدام الزر 4 "My Safety"



يمكن تنشيط أو إلغاء تنشيط التنبيهات من وضع "Perso" في الوظيفة "189" ← "My Safety". إذا تم إلغاء تنشيط التنبيهات مسبقاً باستخدام الوضع "Perso":

- لإلغاء تنشيط التنبيهات، اضغط على الزر 4 مرتين متتاليتين. ينطفئ المؤشر الموجود على الزر 4؛
- لإلغاء تنشيط التنبيهات، اضغط على الزر 4 مرة واحدة. يضيء المؤشر الموجود على الزر 4.

تنشيط التنبيهات وإلغاء تنشيطها من شاشة الوسائط المتعددة 5

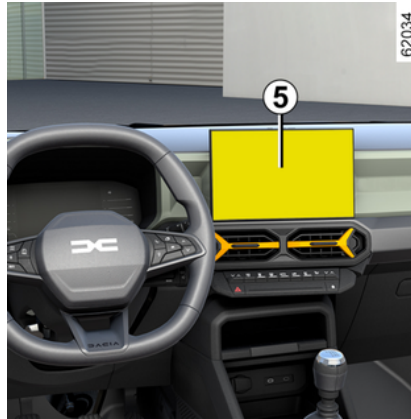

لتنشيط التنبيهات أو تعطيلها، يُرجى الرجوع إلى إرشادات الوسائط المتعددة.
حدد "ON" أو "OFF".

تنشيط وإلغاء تنشيط التنبيهات من كمبيوتر الرحلات الخاص بالسيارة 2



– مع توقف السيارة، اضغط على الزر 6 عدد

المرات اللازمة للوصول إلى علامة التنبيه ؛
أو

– اضغط على المفتاح 6 وعنصر التحكم 7 أو 8

بشكل متكرر للوصول إلى علامة التنبيه ؛

– حسب طراز السيارة، اضغط على المفتاح 3
:OK

– اضغط بشكل متكرر على وحدة التحكم 7 أو 8

للوصول إلى قائمة ، ثم اضغط على الزر
:3OK

اضغط على المفتاح **OK 3** حتى يظهر ضوء التحذير على لوحة العدادات. بعد حذف الرسالة، يواصل النظام مراقبة الإرهاق ويصدر تحذيراً جديداً إذا لزم الأمر.

تنشيط/إلغاء التنشيط

من أجل سلامتك، قم بإجراء أوضاع الضبط والسيارة متوقفة تماماً.



حسب طراز السيارة، ووفقاً لمدة الزمن المنقضية منذ آخر مرة تم فيها إيقاف تشغيل المحرك، يتم إعادة تفعيل



التنبيهات:

- عندما تكون السيارة مفتوحة؛
- أو
- عندما يكون الباب مفتوحاً؛
- أو
- عند بدء تشغيل المحرك.

وفقاً للسيارة، قد لا يكون من الممكن إلغاء تنشيط التنبيهات.



حسب طراز السيارة، يمكن تفعيل أو إلغاء تفعيل التنبيهات باستخدام:

– الزر "My Safety"

في كل مرة يتم فيها تشغيل المحرك أو عند تغيير برامج التشغيل، تتم إعادة تعيين إعدادات النظام بعد بضع دقائق.



تم ضبط هذه الوظيفة لإعلام السائق في حالة:

- انقضت بضع دقائق منذ آخر مرة توقفت فيها السيارة؛
- سرعة السيارة تتجاوز نحو 12 ميلاً في الساعة (20 كم/ساعة).

إذا كان هناك خطر إجهاد تظهر الرسالة "فكر في الحصول على استراحة" **2** على لوحة العدادات مصحوبة بصوت صافرة.

إذا نام السائق، تظهر الرسالة "تحذير إجهاد راحة" على لوحة العدادات **2** مصحوبة بصوت تنبيه.

يُنصح بالتوقف في أقرب وقت ممكن وأخذ قسط من الراحة.



يحلل النظام سلوك وجه السائق باستخدام الكاميرا الداخلية **1** ويصدر تحذيراً إذا كان هناك خطر من نوم السائق.

ملاحظة: لا يسجل النظام أي صور ويعمل في الوقت الفعلي.

موقع الكاميرا 1

تأكد من أن الكاميرا غير محجوبة (بالأوساخ أو الطين أو غير ذلك) أو مغطاة.

العمل

يراقب النظام انتباه السائق باستمرار ويمكنه إصدار العديد من التحذيرات أثناء الرحلة.



وظائف مساعدة القيادة الإضافية

تنشيط وإلغاء تنشيط التنبيهات من كمبيوتر الرحلات الخاص بالسيارة 2



– مع توقف السيارة، اضغط على الزر 6 عدد



المرات اللازمة للوصول إلى علامة التبويب

أو

– اضغط على المفتاح 6 وعنصر التحكم 7 أو 8

بشكل متكرر للوصول إلى علامة التبويب  ؛

– حسب طراز السيارة، اضغط على المفتاح 3
OK:

– اضغط بشكل متكرر على وحدة التحكم 7 أو 8

للوصول إلى قائمة  ، ثم اضغط على الزر

3OK؛

– اضغط على عنصر التحكم 7 أو 8 بشكل متكرر للوصول إلى القائمة "مساعد القيادة"، ثم اضغط على المفتاح 3 "OK"؛

– اضغط على عنصر التحكم 7 أو 8 بشكل متكرر للوصول إلى القائمة "تنبيه السهو"، ثم اضغط على المفتاح 3 "OK"؛

– اضغط على المفتاح 3 OK مجددًا لتنشيط التنبيهات أو لإلغاء تنشيطها:

تم تنشيط تنبيه  ؛ –

تم إلغاء تنشيط تنبيه  . –

قيود على تشغيل النظام

قد تعيق بعض الشروط تشغيل النظام، على سبيل المثال:

- عند ارتداء أنواع معينة من النظارات؛
- إذا كانت الكاميرا محجوبة، ولو جزئيًا؛
- إذا كان جزء من وجه السائق مخفيًا (بسبب الشعر، أو قبعة، أو كاماة طبية، أو شاح، وما إلى ذلك)؛
- وضعية قيادة غير مناسبة (مثل الجلوس بوضع منخفض جدًا أو مائل بشدة، وما إلى ذلك) قد تمنع الكاميرا من تحليل الوجه بشكل صحيح؛
- ...

في هذه الحالات، قد لا يُصدر النظام تحذيرًا، أو قد يصدر تحذيرات غير مناسبة أو خاطئة.

خلل في التشغيل

إذا اكتشف النظام خطأ في التشغيل تظهر الرسالة "تحقق من مراقبة اليقظة" أو حسب طراز السيارة، الرسالة "متابعة الانتباه غير متاحة لم يتم الكشف عن

الوجه" مصحوبة بضوء تحذير  " على لوحة أجهزة القياس.

تأكد من نظافة الكاميرا و/أو قم بإزالة أي ملصقات لتغطية الوجه.

تأكد من أنك جالس بشكل صحيح.

إذا استمرت المشكلة، فاستشر وكيل الماركة.

تحذير من إجهاد السائق

المقدمة



تُعد هذه الوظيفة بمثابة مساعد إضافي في القيادة في حالة خطر الإجهاد. لا تعمل الوظيفة على السيارة. لا يمكن لهذه الوظيفة، بأي حال من الأحوال أن تحل محل مسؤولية السائق أثناء القيادة.

يتعين على السائق دومًا أن يجعل سرعته متوافقة مع اليقظة، بصرف النظر عن مؤشرات النظام.

وظائف مساعدة القيادة الإضافية

وظيفة النظام جاهزة لتبنيك إذا تجاوزت السرعة نحو 20 كم/ساعة.

في حالة التشتت، تُعرض رسالة "ابق مركزاً على القيادة" على لوحة العدادات 2 مصحوبة بصوت تنبيه.

ينصح بإبقاء انتباهك على الطريق وتوقع أي حوادث.

اضغط على المفتاح **OK 3** حتى يظهر ضوء التحذير على لوحة العدادات. بعد حذف الرسالة، يواصل النظام مراقبة التشتت ويصدر تحذيراً جديداً إذا لزم الأمر.

تنشيط/إلغاء التنشيط

من أجل سلامتك، قم بإجراء أوضاع الضبط والسيارة متوقفة تماماً.



حسب طراز السيارة، ووفقاً لمدة الزمن المنقضية منذ آخر مرة تم فيها إيقاف تشغيل المحرك، يتم إعادة تفعيل التنبيهات:

- عندما تكون السيارة مغلقة؛
- أو
- عندما يكون الباب مفتوحاً؛
- أو
- عند بدء تشغيل المحرك.

وفقاً للسيارة، قد لا يكون من الممكن إلغاء تنشيط التنبيهات.



حسب طراز السيارة، يمكن تفعيل أو إلغاء تفعيل التنبيهات باستخدام:

- الزر "My Safety"؛
- شاشة الوسائط المتعددة؛
- كمبيوتر الرحلات.

تنشيط التنبيهات وإلغاء تنشيطها باستخدام الزر 4 "My Safety"



يمكن تنشيط أو إلغاء تنشيط التنبيهات من وضع "Perso" في الوظيفة "189" ← "My Safety".

إذا تم إلغاء تنشيط التنبيهات مسبقاً باستخدام الوضع "Perso":

- لإلغاء تنشيط التنبيهات، اضغط على الزر 4 مرتين متتاليتين. ينطفئ المؤشر الموجود على الزر 4؛
- لإلغاء تنشيط التنبيهات، اضغط على الزر 4 مرة واحدة. يضيء المؤشر الموجود على الزر 4.

تنشيط التنبيهات وإلغاء تنشيطها من شاشة الوسائط المتعددة 5



لتنشيط التنبيهات أو تعطيلها، يُرجى الرجوع إلى إرشادات الوسائط المتعددة. حدد ON أو OFF.

وظائف مساعدة القيادة الإضافية

- اضغط على عنصر التحكم **6** أو **7** بشكل متكرر للوصول إلى القائمة "تحذير اليقظة"، ثم اضغط على المفتاح **8 "OK"**؛
- اضغط على المفتاح **8 "OK"** مجددًا لتنشيط التنبيهات أو لإلغاء تنشيطها:

تم تنشيط تنبيهه ؛ -

تم إلغاء تنشيط التحذيرات . -

قيود على تشغيل النظام

يمكن أن تؤدي بعض الظروف إلى حدوث تلف في تشغيل النظام أو إعاقته، على سبيل المثال:

- أنماط قيادة معينة (القيادة غير الصحيحة)؛
- القيادة على طريق في حالة سيئة؛
- في حالة وجود رياح جانبية قوية؛
- تم تكوين الساعة بشكل خاطئ (حسب طراز السيارة) ← **117**؛
- طرق متعرجة؛
- جر المقطورة.

خلاف في التشغيل

إذا اكتشف النظام وجود أي عطل، تظهر الرسالة "تحقق من مراقبة اليقظة" وسوف يظهر ضوء التحذير



على لوحة أجهزة القياس.

قم بإجراء فحص للنظام بواسطة وكيل معتمد.

تحذير انتباه السائق

المقدمة

تُعد هذه الوظيفة وسيلة مساعدة إضافية أثناء القيادة في حال وجود خطر التشتت. لا تعمل الوظيفة على السيارة. لا يمكن لهذه الوظيفة، بأي حال من الأحوال أن تحل محل مسؤولية السائق أثناء القيادة. يتعين على السائق دومًا أن يجعل سرعته متوافقة مع اليقظة، بصرف النظر عن مؤشرات النظام.



موقع الكاميرا 1

تأكد من أن الكاميرا غير محجوبة (بالأوساخ أو الطين أو غير ذلك) أو مغطاة.

العمل

يراقب النظام انتباه السائق باستمرار ويمكنه إصدار العديد من التحذيرات أثناء الرحلة.



يقوم النظام بتحليل سلوك وجه السائق باستخدام الكاميرا الداخلية **1** وتصدر تحذيرًا في حالة اكتشاف أي تشتت.



عند إلغاء تنشيط التنبيهات، يستمر النظام في تقييم حالة إجهاد السائق.

تنشيط التنبيهات وإلغاء تنشيطها باستخدام الزر 2 "My Safety"



يمكن إلغاء تنشيط التنبيهات، أو تنشيطها باستخدام الوضع "Perso" في الوظيفة "My Safety" ← 189

إذا تم إلغاء تنشيط التنبيهات مسبقاً باستخدام الوضع "Perso":

- لإلغاء تنشيط التنبيهات، اضغط على الزر 2 مرتين. ينفئ المؤشر الموجود على الزر 2؛
- لإعادة تنشيط التنبيهات، اضغط على الزر 2 مرة واحدة. يضيء المؤشر الموجود على الزر 2.

تنشيط التنبيهات وإلغاء تنشيطها من شاشة الوسائط المتعددة 3



لتنشيط التنبيهات أو تعطيلها، يُرجى الرجوع إلى إرشادات الوسائط المتعددة.
اختر "ON" أو "OFF".

تنشيط وإلغاء تنشيط التنبيهات من كمبيوتر الرحلات 4



– عند توقف السيارة، اضغط على المفتاح 5 عدة مرات حسب الضرورة للوصول إلى علامة تويب "؛"

أو

- اضغط على المفتاح 5 أو عنصر التحكم 6 أو 7 بشكل متكرر للوصول إلى القائمة ؛
- اضغط على المفتاح 8 "OK"؛
- اضغط على عنصر التحكم 6 أو 7 للوصول إلى القائمة .

– اضغط على المفتاح 8 "OK"؛

– اضغط على عنصر التحكم 6 أو 7 بشكل متكرر للوصول إلى القائمة "مساعد القيادة"، ثم اضغط على المفتاح 8 "OK"؛

العمل

إنذار السائق بأخذ الحيطة

وظيفة "تحذير ببقطة السائق" هي وظيفة تحلل سلوك السائق (أسلوب القيادة، توجيه السيارة، وما إلى ذلك) وتنبيهه إذا كان هناك خطر الخلود إلى النوم. وتُأخذ في الاعتبار المؤشرات مثل:

- حركات عجلة القيادة؛
- حركات السائق على الأنظمة الأخرى (المؤشرات، وداسة الفرامل، وما إلى ذلك).

تُعد هذه الوظيفة بمثابة مساعد إضافي في القيادة في حالة خطر الإجهاد. لا تعمل الوظيفة على السيارة. لا يمكن لهذه الوظيفة، بأي حال من الأحوال أن تحل محل مسؤولية السائق أثناء القيادة.

يتعين على السائق دومًا أن يجعل سرعته متوافقة مع البقطة، بصرف النظر عن مؤشرات النظام.



تم ضبط هذه الوظيفة لإعلام السائق في حالة:

- انقضت بضع دقائق منذ آخر مرة توقفت فيها السيارة؛
- سرعة السيارة تقريبًا أكبر من 70 كم/ساعة. إذا كان هناك خطر إجهاد أو ضعف انتباه، تظهر الرسالة "تنبيه الاهتزاز فترة راحة" على لوحة أجهزة القياس مصحوبة بصوت صفيح.
- اضغط على المفتاح "1 OK" لحذف التحذير. يُنصح بالتوقف في أقرب وقت ممكن لأخذ قسط من الراحة.
- بعد حذف الرسالة، يواصل النظام مراقبة البقطة ويصدر تحذيرًا جديدًا إذا لزم الأمر.

تعمل وظيفة إنذار السائق بأخذ الحيطة على مراقبة انتباه السائق باستمرار ويمكن أن توفر العديد من التحذيرات لكل رحلة. تتم إعادة ضبط النظام كل مرة يتم فيها بدء تشغيل المحرك.



تنشيط/إلغاء تنشيط التحذير

من أجل سلامتك، قم بإجراء أوضاع الضبط والسيارة متوقفة تمامًا.



وفقًا للسيارة، والفترة الزمنية التي تلي آخر مرة تم فيها إيقاف المحرك، تتم إعادة تنشيط التنبيهات:

- عندما تكون السيارة مفتوحة؛
- أو
- عندما يكون الباب مفتوحًا؛
- أو
- عند إعادة تشغيل المحرك.





إبطال الوظيفة

عليك إلغاء تنشيط الوظيفة في الحالات الآتية:

- تعرضت منطقة الكاميرا للتلف (على سبيل المثال، على جانب الزجاج الأمامي الداخلي أو الخارجي)؛
- يتم سحب السيارة (بسبب عطل).
- الزجاج الأمامي مكسور أو مشوه (لا يتم بتنفيذ إصلاحات في هذه المنطقة من الزجاج الأمامي، ولكن قم بتغييرها بواسطة وكيل معتمد).
- أنت لا تقود على طريق ممهد.

في حالة ملاحظة سلوك مريب في النظام، قم بتعطيله واتصل بأحد الموزعين المعتمدين.

توقف الوظيفة

يمكنك إيقاف وظيفة الكبح النشط في أي وقت عن طريق الضغط على دواسة الوقود أو عن طريق إدارة عجلة القيادة في مناورة لتفادي الاصطدام.



اضطراب النظام

يمكن أن تؤدي بعض الظروف إلى حدوث تلف في تشغيل النظام أو ضرر به، مثل:

- سوء الأحوال الجوية (الثلوج أو الأمطار أو الجليد، أو ما إلى ذلك)؛
- ضعف الرؤية (بسبب الليل أو الضباب إلخ)؛
- ضعف التباين بين الجسم (السيارة، أو المشاة إلخ) والمنطقة المحيطة (مثلًا المشاة الذين يرتدون ملابس بيضاء في منطقة تُلجج، إلخ)؛
- التعرض للوهج (الشمس الساطعة، أضواء السيارات القادمة في الاتجاه المقابل، وما إلى ذلك)؛
- حجب الزجاج الأمامي (بواسطة الأتربة أو الثلوج أو التكثيف وما إلى ذلك)؛
- ...

في هذه الظروف، قد لا يستجيب النظام أو قد يحذر السائق أو قد يستخدم المكابح دون قصد.

تقييد تشغيل النظام

- في كل مرة يتم بها تشغيل السيارة، يعمل النظام على إجراء معايرة وفقًا للظروف المحيطة بالسيارة وقد يكون غير نشط لفترة زمنية تتراوح ما بين دقيقتين وخمس دقائق تقريبًا من القيادة؛
- لن تُصدر السيارة القادمة أي تحذير أو رد فعل من النظام إذا لم يتم استيفاء الشروط المفصلة في الفقرة "الميزات الخاصة للسيارات القادمة عند تغيير الطرق"؛
- ينبغي أن تبقى الكاميرا نظيفة وخالية من أي تعديلات لضمان التشغيل السليم للنظام؛
- قد يتعذر على النظام الاستجابة للسيارات الصغيرة بفعالية الاستجابة نفسها لغيرها من السيارات؛
- قد لا يعمل النظام بشكل صحيح عندما يكون سطح الطريق منزلقًا (المطر، الجليد، الثلج الأسود، وما إلى ذلك)؛
- لضمان التشغيل الصحيح، يحتاج النظام إلى تمييز العوائق بأكملها. لذلك يتعذر على النظام الكشف عن:
 - المشاة/راكبو الدراجات في الظلام، أو في ظروف الإضاءة السيئة؛-
 - المشاة/راكبو الدراجات المرئيين بشكل جزئي؛-
 - المشاة الذين يقل طولهم عن 80 سم تقريبًا؛-
 - المشاة الذين يحملون أجسامًا كبيرة؛-
- ...

في هذه الظروف، قد لا يستجيب النظام أو قد يحذر السائق أو قد يستخدم المكابح دون قصد.



هذه الوظيفة هي مساعدة إضافية على القيادة لا تهدف هذه الوظيفة تحت أي ظرف من الظروف إلى استبدال الرعاية والاهتمام المستحق للسائق، الذي ينبغي عليه التحكم في المركبة طوال الوقت.

قد يتم تأخير تشغيل هذه الوظيفة أو منع تشغيلها عندما يكتشف النظام علامات واضحة للتحكم في السيارة بواسطة السائق (القيام بإجراء على عجلة القيادة، والدواسات، وما إلى ذلك).

لا يمكن تنشيط النظام في الحالات التالية:

– عندما يتم تشغيل نظام التحكم الإلكتروني في الثبات (ESC).



صيانة/إصلاح النظام

– في حالة حدوث تصادم، قد تتغير محاذاة الكاميرا، وقد يتأثر تشغيلها تبعاً لذلك. أوقف تنشيط الوظيفة واستشر أحد الموزعين المعتمدين.

– يجب أن يقوم أفراد أكفاء بإتمام أي عمل في نطاق المنطقة التي تقع فيها الكاميرا (إصلاحات، عمليات استبدال، تعديلات الزجاج الأمامي، وما إلى ذلك). الموزع المعتمد فقط هو المؤهل لصيانة النظام.

- اضغط على عنصر التحكم **4** أو **5** بشكل متكرر للوصول إلى قائمة "حساسية الكبح النشط"، ثم اضغط على المفتاح **6 OK**؛
- اضغط على عنصر التحكم **4** أو **5** بشكل متكرر لتحديد الإعداد، ثم اضغط على المفتاح **6 OK**.

غير متوفر مؤقتًا

- إذا اكتشف النظام خطأ مؤقتًا، فسيضئ مصباح التحذير  أو مصباح التحذير  باللون الأصفر-حسب طراز السيارة- على لوحة العدادات. الأسباب الممكنة هي:

- تم حجب النظام مؤقتًا (الوهج من الشمس، المصابيح الأمامية ذات الشعاع المنخفض، وظروف الطقس السيء، وغيرها). سيعمل النظام مجددًا عندما تصبح ظروف الرؤية أفضل؛
- حدوث عطل في النظام بصورة مؤقتة (مثل: الزجاج الأمامي محجوب بسبب الأتربة، أو الوحل، أو الثلوج أو التكثف، أو ما إلى ذلك). في هذه الحالة، أوقف السيارة والمحرك. تنظيف الزجاج الأمامي في المرة القادمة التي يعمل بها المحرك بعد مرور خمس أو عشر دقائق من القيادة، سيختفي مصباح التحذير والرسالة. إذا لم تكن هذه هي الحالة، فقد يكون ذلك ناجمًا عن سبب آخر؛ تواصل مع الوكيل المعتمد.

خلل في التشغيل

عندما يكتشف النظام خطأ في التشغيل يظهر ضوء

التحذير  على لوحة أجهزة القياس جنبًا إلى

جنب مع ضوء التحذير باللون الأصفر  على لوحة العدادات.

توجه إلى وكيل الماركة.



السيارة غير المزودة بشاشة وسائط متعددة (حسب طراز السيارة)

- أثناء توقف السيارة،، اضغط على المفتاح **3** عدة مرات حسب الضرورة حتى تصل إلى علامة

التبويب ؛
أو

- اضغط على عنصر التحكم **3** وعنصر التحكم **4** أو **5** بشكل متكرر للوصول إلى علامة

التبويب ؛

- اضغط على المفتاح **6 OK**؛
- اضغط على عنصر التحكم **4** أو **5** للوصول إلى

القائمة ، ثم اضغط على المفتاح **6 OK**؛
- اضغط على عنصر التحكم **4** أو **5** بشكل متكرر للوصول إلى القائمة "مساعد القيادة"، ثم اضغط على المفتاح **6 OK**؛

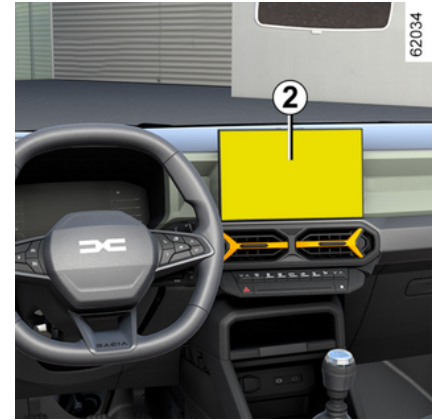

عند إيقاف السيارة، للوصول إلى الإعدادات من شاشة الوسائط المتعددة **2**، راجع تعليمات الوسائط المتعددة: - "التنبيه": ضبط مستوى الحساسية. للقيام بذلك، حدد:

- « متأخر » ؛
- « معياري » ؛
- « مبكرًا » .

الرجاء الرجوع إلى تعليمات الوسائط المتعددة لمزيد من المعلومات.

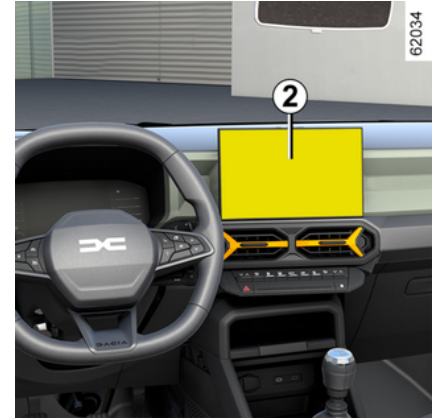

لتنشيط الوظيفة أو تعطيلها، يُرجى الرجوع إلى إرشادات الوسائط المتعددة.

حدّد "ON" أو "OFF".

تنشيط وإلغاء تنشيط النظام من كمبيوتر الرحلة (حسب طراز السيارة)



– أثناء توقف السيارة،، اضغط على المفتاح 3 عدة مرات حسب الضرورة حتى تصل إلى علامة

التبويب ؛

أو

– اضغط على عنصر التحكم 3 وعنصر التحكم 4 أو 5 بشكل متكرر للوصول إلى علامة

التبويب ؛

– اضغط على المفتاح 6 "OK"؛

– اضغط على عنصر التحكم 4 أو 5 للوصول إلى

القائمة ، ثم اضغط على المفتاح 6 "OK"؛
– اضغط على عنصر التحكم 4 أو 5 بشكل متكرر للوصول إلى القائمة "مساعد القيادة"، ثم اضغط على المفتاح 6 "OK"؛

– اضغط على عنصر التحكم 4 أو 5 بشكل متكرر للوصول إلى القائمة "فرملة نشطة"، ثم اضغط على المفتاح 6 "OK"؛

– اضغط على المفتاح 6 "OK" مجددًا لتنشيط الوظيفة أو لإلغاء تنشيطها:

وظيفة مفعلة؛

وظيفة غير مفعلة.

عند تعطيل النظام، يضيء ضوء تحذير  أو

ضوء تحذير باللون الأصفر ، حسب طراز السيارة، على لوحة أجهزة القياس.

يختفي مصباح التحذير عند تنشيط النظام.

الإعدادات

من أجل سلامتك، قم بإجراء أوضاع الضبط والسيارة متوقفة تمامًا.



ضبط الإعدادات من شاشة الوسائط المتعددة 2

ميزات خاصة بالتحذيرات
حسب السرعة، يمكن تنشيط التحذير
والفرملة في وقت واحد.

وظيفة الكبح النشط للطوارئ غير
نشطة في وضعي "SNOW"
و"184 ← MUD-SAND".

الكشف عن المركبات

الكشف عن السيارات التي تسير في نفس المسار
يرصد النظام خطر الاصطدام بالسيارة التي أمامك في
نفس المسار عندما:

– سيارتك تسير بسرعة تتراوح بين 8 كم/ساعة
و112180 كم/ساعة تقريباً.

الكشف عن أي سيارة قادمة في سباق المناورة لتغيير
الاتجاه

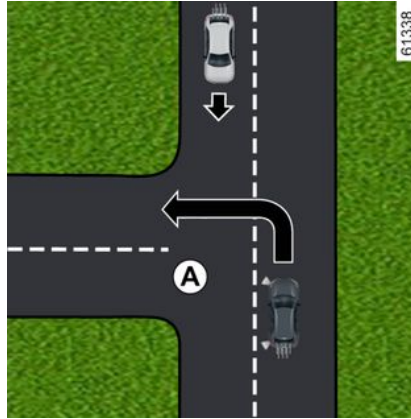

عندما ترغب في تغيير الاتجاه (على سبيل المثال **A**)،
يتم اكتشاف السيارات القادمة بواسطة النظام في
الحالات الآتية:

– تسير سيارتك بسرعة تتراوح ما بين 8 كم/ساعة
و20 كم/ساعة تقريباً؛
– إذا قمت بتنشيط مصباح مؤشر الاتجاه.

الكشف عن السيارات التي تعبر المسار بشكل عمودي
يكشف النظام السيارات التي تعبر المسار بشكل
عمودي، في الحالات الآتية:

– عندما تسير سيارتك بسرعة تتراوح ما بين 20
كم/الساعة و60 كم/الساعة.

الكشف عن السيارات المتوقفة في المسار

يكشف النظام السيارات المتوقفة، في الحالات التالية:

– عندما تسير سيارتك بسرعة تتراوح ما بين 8 كم/
الساعة و(80 كم/الساعة).

الكشف عن المشاة وراكبي الدراجات

الكشف عن المشاة وراكبي الدراجات في نفس المسار
يكشف النظام المشاة وراكبي الدراجات، في الحالات
الآتية:

– عندما تسير سيارتك بسرعة تتراوح ما بين 8 كم/
الساعة و85 كم/الساعة.

الكشف عن المشاة وراكبي الدراجات عند تغيير الاتجاه
يكشف النظام المشاة وراكبي الدراجات، في الحالات
الآتية:

– تسير سيارتك بسرعة تتراوح ما بين 8 كم/ساعة
و20 كم/ساعة تقريباً؛

تنشيط/الغاء التنشيط

وفقاً للسيارة، ووفقاً لطول الفترة الزمنية
التي تلي آخر مرة تم فيها إيقاف
المحرك، تتم إعادة تنشيط الوظيفة:

– عندما تكون السيارة مفتوحة؛

أو

– عندما يكون الباب مفتوحاً؛

أو

– عند إعادة تشغيل المحرك.

تنشيط النظام وإلغاء تنشيطه من شاشة الوسائط
المتعددة 2

الكبح النشط في حالات الطوارئ



يستخدم النظام المعلومات الواردة من الكاميرا 1 ، لتحديد المسافة من سيارتك:

– من السيارة الموجودة أمامك في الممر نفسه؛
أو

– من أي سيارات قادمة في سياق المناورة لتغيير الاتجاه؛

أو

– والسيارات التي تسير بشكل عمودي؛

أو

– والسيارات المتوقفة؛

أو

– المشاة وراكبو الدراجات الموجودون في المحيط. ينبه النظام السائق إذا كان هناك خطر اصطدام أمامي وذلك لتمكين إجراءات المناورة المناسبة في حالة

– **ينبهك بخطر الاصطدام:** تظهر الرسالة "تم كشف عائق" على لوحة أجهزة القياس مصحوبة بصوت صافرة.

ملاحظة: إذا ضغط السائق على دواسة الفرامل وما زال النظام يكتشف خطر الاصطدام، فقد تزداد قوة الكبح إذا لم تكن كافية لمنع الاصطدام.

– **يمكن أن يفعل الكبح:** إذا لم يستجب السائق للتنبيه، وأصبح الاصطدام وشيكاً، يتم عرض ضوء

التحذير  باللون الأحمر ورسالة "فرمل" على لوحة العدادات مصحوبة بإشارة صوتية.

حالة خاصة:

– إذا قام السائق باستخدام أدوات التحكم في السيارة (عجلة القيادة، الوسادات، وما إلى ذلك)، فقد يتأخر النظام في التدخل أو قد لا يعمل؛

– إذا تسبب الكبح النشط أثناء الطوارئ في توقف السيارة، فستبقى السيارة متوقفة لفترة قصيرة. عند تجاوز هذا الحد من الوقت، يجب أن يحافظ السائق على توقف السيارة من خلال إبقاء قدميه على دواسة الفرامل؛

– بعد أن يقوم النظام بتنشيط الكبح، سوف تظهر الرسالة "السلامة المتقدمة انطلقت".

 عند إجراء مناورة في حالة الطوارئ، يمكنك التوقف عن الكبح في أي لحظة عن طريق:

– الضغط على دواسة الوقود؛
أو

– تدوير عجلة القيادة كمناورة لتجنب الاصطدام.

الطوارئ (الضغط على دواسة المكابح و/أو تدوير عجلة القيادة).

اعتماداً على تفاعل السائق، يمكن للنظام المساعدة في الكبح من أجل الحد من الضرر أو منع حدوث وقوع تصادم.

النظام غير نشط بطريقة أخرى ولا يُصدر تنبيهاً.

هذه الوظيفة هي مساعدة إضافية على القيادة  لا تهدف هذه الوظيفة تحت أي ظرف من الظروف إلى استبدال

الرعاية والاهتمام المستحق للسائق، الذي ينبغي عليه التحكم في المركبة طوال الوقت.

 يمكن لهذا النظام تطبيق الحد الأقصى للكبح على السيارة حتى تتوقف تماماً إذا لزم الأمر.

لأسباب متعلقة بالسلامة، ارتد دائماً حزام الأمان عند السفر في سيارتك وتأكد من ضبطه بحيث لا تتدفع الأغراض للأمام وتصدم الركاب.

موقع الكاميرا 1

تأكد من أن الزجاج الأمامي لا يحجبه عائق (كالثابتة والطين والتلج، والتكثف، وما إلى ذلك).

العمل

عند القيادة، عندما يكون هناك خطر الاصطدام، فإن النظام سيفعل ما يلي:



يتم عرض القياس للعلم: لا ينفذ النظام أي إجراء على السيارة.
لم يتم تصميم هذه الوظيفة للاستخدام داخل المدينة أو مع نمط القيادة الديناميكي (الانعطاف المفاجئ، التسارع، الفرملة، وما إلى ذلك)، ولكن لظروف القيادة المستقرة.

لا يتفاعل النظام مع نظام الكبح.

ينبغي أن تبقى الكاميرا نظيفة وخالية من أي تعديلات لضمان التشغيل السليم للنظام.

يجب أن يقوم أفراد أكفاء بإتمام أي عمل في نطاق المنطقة التي تقع فيها الكاميرا (إصلاحات، عمليات استبدال، تعديلات الزجاج الأمامي، وما إلى ذلك).



هذه الوظيفة هي مساعدة إضافية على القيادة لا تهدف هذه الوظيفة تحت أي ظرف من الظروف إلى استبدال الرعاية والاهتمام المستحق للسائق، الذي ينبغي عليه التحكم في المركبة طوال الوقت.

صيانة/إصلاح النظام

- في حالة حدوث تصادم، قد تتغير محاذاة الكاميرا، وقد يتأثر تشغيلها تبعاً لذلك. أوقف تشغيل الوظيفة واستشر أحد الموزعين المعتمدين.
 - يجب أن يقوم أفراد أكفاء بإتمام أي عمل في نطاق المنطقة التي تقع فيها الكاميرا (إصلاحات، عمليات استبدال، تعديلات الزجاج الأمامي، وما إلى ذلك).
- الموزع المعتمد فقط هو المؤهل لصيانة النظام.

في حالة اضطراب النظام

- حجب الزجاج الأمامي (بواسطة الأتربة أو الثلوج أو التكثيف وما إلى ذلك)؛
- بيئة معقدة (جسر معدني أو نفق، وما إلى ذلك)؛
- سوء الأحوال الجوية (الثلوج أو المطر أو الجليد أو غير ذلك)؛
- ضعف الرؤية (بسبب الليل أو الضباب إلخ)؛
- ضعف التباين بين السيارة التي تسبقها والمنطقة المحيطة (مثلاً مركبة بيضاء اللون في منطقة تلجية، إلخ)؛
- التعرض للوهج (الشمس الساطعة، أضواء السيارات القادمة في الاتجاه المقابل، وما إلى ذلك)؛
- الطريق ضيق ومتعرج وملئو (انعطافات ضيقة، وما إلى ذلك)

خطر الإنذارات الكاذبة الخاطئة.

- اضغط على عنصر التحكم 4 أو 5 بشكل متكرر للوصول إلى القائمة "مساعد القيادة"، ثم اضغط على المفتاح "OK"؛
- اضغط على عنصر التحكم 5 أو 6 بشكل متكرر للوصول إلى القائمة "تحذير المسافة"، ثم اضغط على المفتاح "OK"؛
- اضغط على المفتاح "OK" مجدداً لتنشيط الوظيفة أو لإلغاء تنشيطها:

- وظيفة مفعلة؛

- وظيفة غير مفعلة.

مع كل مرة يتم فيها تشغيل السيارة، تحافظ هذه الوظيفة على الوضع المحدد في آخر مرة تم فيها إيقاف تشغيل المحرك.

العمل

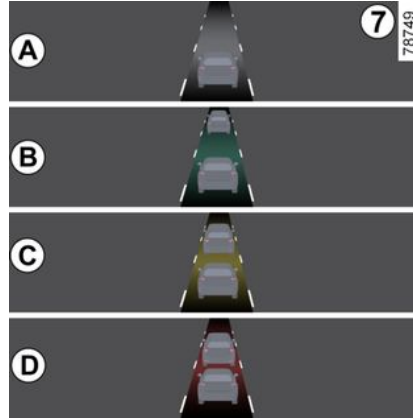

(حسب طراز السيارة)

عند تفعيل الوظيفة، يُعرض المؤشر 7 على لوحة العدادات ويُعلم السائق بالمسافة بين سيارته والسيارة التي أمامه.

- **A** (رمادي): الوظيفة لا تعمل؛
- **A** (أخضر): لم يتم اكتشاف سيارات؛
- **B** (أخضر): الفترة الزمنية أكبر من أو تساوي ثانيّتان تقريباً (تتوقف المسافة بين السيارتين على سرّعتك)؛
- **C** (أصفر): الفترة الزمنية تقع بين ثانية وثانيّتين تقريباً (المسافة بين السيارتين غير كافية)؛
- **D** (أحمر): الفترة الزمنية أقل من أو تساوي ثانية واحدة تقريباً (المسافة بين السيارتين غير كافية إطلاقاً).

إذا كانت الفترة الزمنية بين السيارتين أقل من 0.5 ثانية تقريباً، فسيظل ضوء الإشعار 7، display مضاءين باللون الأحمر بلوحة العدادات.

- في حالات معينة، قد لا يتم عرض الفترة الزمنية:
- عند المنعطفات؛
- عند تغيير الحارة؛
- إذا كانت السيارة الأمامية بعيدة بقدر كافٍ أو خارج نطاق الكاميرا.

تنبيه بشأن المسافة الآمنة



باستخدام المعلومات الواردة من الكاميرا 1، تُعلم هذه الوظيفة السائق بالفواصل الزمنية بين سيارته والسيارة التي تسير بالأمام بحيث يمكن الحفاظ على مسافة توقف آمنة بين السيارتين.

يتم تنشيط الوظيفة عندما تتراوح السرعة ما بين 30 و150 أو 160 كم/ساعة ويعتمد ذلك وفقاً لطرز السيارة.

موقع الكاميرا 1

تأكد من أن الزجاج الأمامي لا يحجبه عائق (كالأثرية والطين والتلج، والتكثف، وما إلى ذلك).

هذه الوظيفة هي مساعدة إضافية على القيادة لا تهدف هذه الوظيفة تحت أي ظرف من الظروف إلى استبدال الرعاية والاهتمام المستحق للسائق، الذي ينبغي عليه التحكم في المركبة طوال الوقت.



تنشيط/الغاء تنشيط الوظيفة



السيارات المجهزة بشاشة وسائط متعددة 2

من خلال النطاق "السيارة" الموجود على شاشة الوسائط المتعددة لديك 2، اضغط على القائمة "مساعد القيادة".

نشّط الوظيفة "المسافة التالية" أو قم بالغاء تنشيطها.



السيارات غير المزودة بشاشة وسائط متعددة (حسب طراز السيارة)

– أثناء توقف السيارة، اضغط على المفتاح 3 عدة مرات حسب الضرورة حتى تصل إلى علامة



التبويب ؛

أو

– اضغط على عنصر التحكم 3 وعنصر التحكم 4 أو 5 بشكل متكرر للوصول إلى علامة



التبويب ؛

– اضغط على المفتاح 6 "OK"؛

– اضغط على عنصر التحكم 4 أو 5 للوصول

إلى القائمة ، ثم اضغط على المفتاح

6 "OK"؛



تقييد تشغيل النظام

- ينبغي أن تبقى منطقة الرادار نظيفة وخالية من أي تعديلات لضمان التشغيل السليم للنظام.
- قد لا يتعرف النظام على الأجسام الصغيرة التي تتحرك بالقرب من السيارة (الدراجات البخارية، الدراجات الهوائية، المشاة، إلخ).
- عندما تدخل السيارة منعطفات أو منحنيات، قد لا تكشف المستشعرات بشكل مؤقت السيارات في الحارات المجاورة.
- قد لا يتفاعل النظام عندما يكون الفرق في السرعة مع السيارات الأخرى أكثر من ١٩ ميلاً في الساعة (٣٠ كم/ساعة).
- إذا تجاوزت مركبة طويلة السيارة (على سبيل المثال تتجاوز مركبة البضائع الثقيلة بسرعة مماثلة للمركبة) فقد يقطع النظام التحذير قبل نهاية المناورة.
- السيارة تسير على طريق متعرج.

إبطال الوظيفة

- عليك إلغاء تنشيط الوظيفة في الحالات الآتية:
- لقد تضررت منطقة الرادار (المصد الخلفي)؛
- السيارة مزودة بقضيب سحب.



- يعمل نطاق اتجاه النظام وفقاً لعرض حارة قياسي. إذا ما كنت تقود على طريق واسع، ربما لا يتعين على النظام اكتشاف سيارة في النقطة العمياء.
 - في حالة الظروف الجوية السيئة للغاية (الأمطار الغزيرة والثلوج وما إلى ذلك)، قد يتعطل النظام مؤقتاً. عليك البقاء يقظاً لأحوال القيادة المختلفة.
- خطر وقوع حادث.**



- هذه الوظيفة هي مساعدة إضافية على القيادة لا تهدف هذه الوظيفة تحت أي ظرف من الظروف إلى استبدال الرعاية والاهتمام المستحق للسائق، الذي ينبغي عليه التحكم في المركبة طوال الوقت.
- يجب على السائق دوماً أن يجعل سرعته متوافقة مع أحوال المرور، بصرف النظر عن مؤشرات النظام.
- ينبغي عدم استخدام النظام كمكتشف للعوائق أو نظام مضاد للتصادم تحت أي ظرف من الظروف.

صيانة/إصلاح النظام

- في حالة حدوث تصادم، قد تتغير محاذاة الرادار، وسيتأثر تشغيله تبعاً لذلك. أوقف تنشيط الوظيفة واستشر أحد الموزعين المعتمدين.
 - يجب أن يقوم أفراد أكفاء بإتمام أي عمل في نطاق المنطقة التي تقع فيها الرادارات (إصلاحات، عمليات استبدال، وما إلى ذلك).
- الموزع المعتمد فقط هو المؤهل لصيانة النظام.

اضطراب النظام

- يمكن أن تؤدي بعض الظروف إلى حدوث تلف في تشغيل النظام أو ضرر به، مثل:
- الأماكن المحيطة المعقدة (جسور معدنية، أنفاق، طرق ذات حواجز عند الحافة، الخ)؛
 - سوء الأحوال الجوية (الثلوج أو المطر أو الجليد أو غير ذلك).

خطر التنبيهات الخاطئة أو غياب التحذيرات

- في حالة ملاحظة سلوك مريب في النظام، قم بتعطيله واتصل بأحد الموزعين المعتمدين.

وظائف مساعدة القيادة الإضافية

ملاحظة: نطف مرابا الباب بانظام 5 حتى تظل مصابيح التحذير 4 مرئية.

العمل

تعطي هذه الوظيفة تحذيرًا:

- عندما تكون سرعة السيارة بين حوالي 30 كم/ساعة و140 كم/ساعة؛
- عندما تكون السيارة في منطقة البقعة العمياء وتسير في الاتجاه نفسه الذي تسير فيه السيارة.

إذا كانت هناك سيارة أخرى يجري تجاوزها، فإن المؤشر 4 سيتم تنشيطه فقط إذا ظلت المركبة في البقعة العمياء لمدة تزيد عن ثانية واحدة.

شاشة العرض B

يتم تنشيط الوظيفة ولم يتم اكتشاف أي مركبة.

شاشة العرض C

التحذير الأول: يشير ضوء التحذير 4 إلى أنه تم اكتشاف سيارة في منطقة البقعة العمياء.

شاشة العرض D

عندما يتم تنشيط مؤشر الاتجاه، يومض مصباح التحذير 4 عندما يتم اكتشاف سيارة في البقعة العمياء على الجانب الذي أنت على وشك القيادة إليه. إذا قمت بإلغاء مؤشر الاتجاه، فسوف تعود الوظيفة إلى التحذير الأولي (شاشة العرض C).

نظرًا لتثبيت مستشعرات في المصدات، فيجب أن يقوم أفراد أكفاء بإنجاز أي عمل في نطاق المنطقة التي يقع فيها الرادار (إصلاحات، الاستبدال، أعمال الطلاء).



شروط إبطال التشغيل

- إذا كان الشيء لا يتحرك؛
- إذا كان المرور مكتظًا؛
- إذا كان الطريق متعرجًا؛
- إذا اكتشفت المستشعرات الأمامية والخلفية وجود شيء في الوقت نفسه (مثل اجتياز شاحنة مفصلية)؛

خلل في التشغيل

إذا اكتشف النظام عطلًا، فستظهر الرسالة "تحقق نقطة عمياء تنبيه النقطة" على لوحة أجهزة القياس. استعن بأحد وكلاء الماركة.

ملاحظة: عند بدء تشغيل المحرك، يومض ضوء التحذير 4، شاشة العرض B، أربع مرات. هذا الأمر طبيعيًا.

مصباح التحذير 4

62258

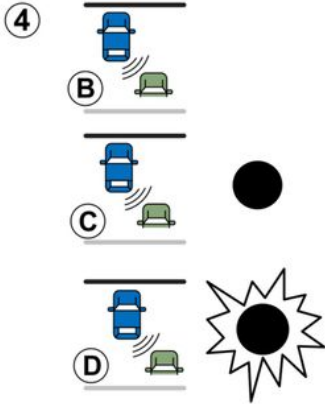

يقع مصباح المؤشر 4 على كلا مرابا الرؤية الخلفية
5.



يمكن إلغاء تنشيط الوظيفة، أو تنشيطها باستخدام
الوضع "Perso" في الوظيفة " My Safety"
189 ← .

إذا تم إلغاء تنشيط الوظيفة مسبقًا باستخدام الوضع
:"Perso"

- لإلغاء تنشيط التنبيهات ، اضغط على الزر 3 مرتين. ينطفئ المؤشر الموجود على الزر 3؛
- لإعادة تنشيط التنبيهات، اضغط على الزر 3 مرة واحدة. يضيء المؤشر الموجود على الزر 3.

يعمل نطاق اتجاه النظام وفقًا لعرض
حارة قياسي. إذا كنت تقود في حارات
مرورية ضيقة، فقد يكتشف المركبات
التي في الحارات الأخرى.



لتنشيط الوظيفة أو تعطيلها، يُرجى الرجوع إلى
إرشادات الوسائط المتعددة.
حدد "ON" أو "OFF".

تنشيط الوظيفة وإلغاء تنشيطها باستخدام الزر 3
"My Safety"

إنذار النقطة العمياء

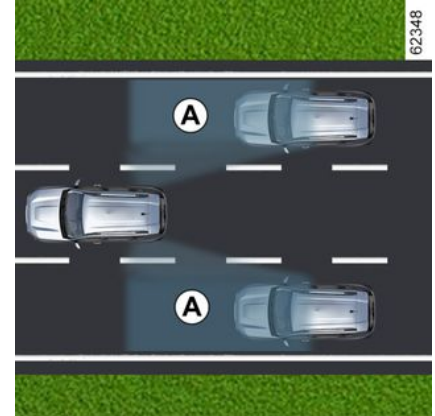

ينذر هذا النظام السائق بالسيارات التي في منطقة الاكتشاف **A**.

يتم تنشيط النظام عندما تتراوح سرعة السيارة بين حوالي 30 كم/الساعة و140 كم/الساعة.

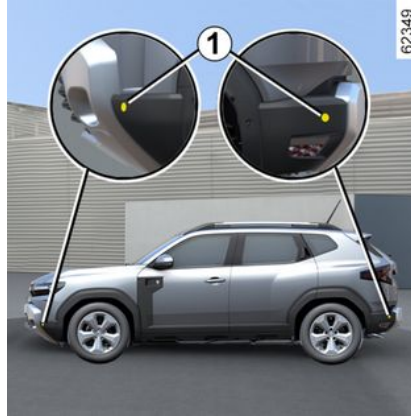

تستخدم هذه الوظيفة المستشعرات **1** المثبتة بالمصدات الأمامية والخلفية على كلا الجانبين.

حالة خاصة

تأكد من أن المستشعرات لا يحجبها عائق (كالاتربة أو القاذورات الطينية أو الثلوج أو غير ذلك).

إذا تم حجب المستشعر بعائق، فستظهر الرسالة "نقطة عمياء تنظيف الاستشعار" على لوحة أجهزة القياس. قم بتنظيف المستشعرات.



هذه الوظيفة مساعدة إضافية تشير إلى وجود مركبات أخرى في منطقة البقعة العمياء.

لا يمكن بأي حال من الأحوال اعتبارها بديلاً عن الحذر ولا تعفي السائق من مسؤوليته حين يتولى هو قيادة سيارته. ينبغي على السائق الانتباه والاستعداد دائماً للحوادث المفاجئة أثناء القيادة؛ مع التأكد دائماً من عدم وجود أي عقبات مؤثرة (مثل طفل أو حيوان أو الكرسي الذي يُدفع باليد أو دراجة أو نحو ذلك) أو أشياء صغيرة أو ضئيلة الحجم مثل الأحجار أو الدعامات القريبة من المركبة عند إجراء المناورة.

تنشيط/إلغاء التنشيط

التنشيط/إلغاء تنشيط الوظيفة من شاشة الوسائط المتعددة **2**



هذه الوظيفة هي مساعدة إضافية على القيادة لا تهدف هذه الوظيفة تحت أي ظرف من الظروف إلى استبدال الرعاية والاهتمام المستحق للسائق، الذي ينبغي عليه التحكم في المركبة طوال الوقت.

صيانة/إصلاح النظام

- في حالة حدوث تصادم، قد تتغير محاذاة الكاميرا، وقد يتأثر تشغيلها تبعاً لذلك. أوقف تنشيط الوظيفة واستشر أحد الموزعين المعتمدين.
- يجب أن يقوم أفراد أكفاء بإتمام أي عمل في نطاق المنطقة التي تقع فيها الكاميرا (إصلاحات، عمليات استبدال، تعديلات الزجاج الأمامي، وما إلى ذلك).

الموزع المعتمد فقط هو المؤهل لصيانة النظام.

في حالة اضطراب النظام

يمكن أن تؤدي بعض الظروف إلى حدوث تلف في تشغيل النظام أو ضرر به، مثل:

- حجب الزجاج الأمامي (بواسطة الأتربة أو الثلوج أو التكثيف وما إلى ذلك)؛
 - بيئة معقدة (نفق أو غير ذلك)؛
 - سوء الأحوال الجوية (الأمطار، أو الثلوج، أو الأمطار الثلجية، أو الجليد الأسود، وما إلى ذلك)؛
 - ضعف الرؤية (بسبب الليل أو الضباب إلخ)؛
 - علامات الطريق متعددة (مثل مناطق الأعمال)، أو يصعب تمييزها، أو غير منتظمة (مثل الخطوط الباهتة جزئياً، أو الخطوط المتباعدة جداً، أو سطح الطريق غير المستوي، وما إلى ذلك)؛
 - التعرض للوهج (الشمس الساطعة، أضواء السيارات القادمة في الاتجاه المقابل، وما إلى ذلك)؛
 - الطريق ضيق أو متعرج أو ملتو (انحناءات ضيقة، وما إلى ذلك)؛
 - متابعة السيارة القريبة التي تسير في نفس الممر.
- في هذه الحالة، قد يتم تنشيط وظيفة "منع مغادرة الحارة" بشكل غير صحيح أو لا يتم تنشيطها على الإطلاق.

مخاطر توجيه المسار غير المرغوب أو غير الصحيح.

إبطال الوظيفة

يجب عليك تعطيل الوظيفة إذا:

- تعرضت منطقة الكاميرا للتلف (جانب الزجاج الأمامي أو جانب مرآة الرؤية الخلفية)؛
- الطريق زلق (ثلج، جليد أسود، منزلق مائي، حصى، وغير ذلك)؛
- الزجاج الأمامي مكسور أو مشوه (لا تتم بتنفيذ إصلاحات في هذه المنطقة من الزجاج الأمامي، ولكن قم بتغييرها بواسطة وكيل معتمد).
- السيارة تسحب شاحنة أو عربة كبيرة.

وظائف مساعدة القيادة الإضافية

الإعداد المُحدَّد: قد تُصدر هذه الوظيفة أمراً إلى نظام توجيه السيارة لتصبح مسار السيارة؛- الإعداد غير مُحدَّد: يمكن للوظيفة تحذير السائق عن طريق اهتزاز عجلة القيادة دون تصحيح مسار السيارة. -

- "شدة الاهتزاز": اضبط وظيفة "منع عبور الحارة المرورية" مستوى اهتزاز عجلة القيادة؛
- حسب طراز السيارة، "توقع الخروج من الحارة" أو "تحذير": اضبط مستوى حساسية الكشف عن الخط للقيام بذلك، حدد:

"متأخر": الخط الذي تم اكتشافه لدى العبور؛ -
"معياري": الخط الذي تم اكتشافه لدى الاقتراب؛ -
"مبكر": الخط الذي تم اكتشافه على مقربة. -

الرجاء الرجوع إلى تعليمات الوسائط المتعددة لمزيد من المعلومات.

السيارة غير المزودة بشاشة وسانط متعددة (حسب طراز السيارة)



- أثناء توقف السيارة، اضغط على المفتاح 4 عدة مرات حسب الضرورة حتى تصل إلى علامة



التبويب ؛

أو

- اضغط على عنصر التحكم 4 وعنصر التحكم 5 أو 6 بشكل متكرر للوصول إلى علامة



التبويب ؛

- اضغط على المفتاح 7 "OK"؛

- اضغط على عنصر التحكم 5 أو 6 للوصول إلى



القائمة ، ثم اضغط على المفتاح 7 "OK"؛

- اضغط على عنصر التحكم 5 أو 6 بشكل متكرر للوصول إلى القائمة "مساعد القيادة"، ثم اضغط على المفتاح 7 "OK"؛

- اضغط بشكل متكرر على عنصر التحكم 5 أو 6 للوصول إلى قائمة "حساسية مساعد الحفاظ على

الحارة المرورية"، ثم اضغط على المفتاح 7 "OK"؛
- اضغط على عنصر التحكم 5 أو 6 بشكل متكرر لتحديد الإعداد، ثم اضغط على المفتاح 7 "OK".

خلل في التشغيل

عندما يكتشف النظام عطل تشغيلي:



- يظهر ضوء مصباح التحذير باللون الرمادي على لوحة أجهزة القياس؛

أو

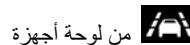

- يختفي ضوء التحذير من لوحة أجهزة القياس.

في بعض الحالات، تكون مصحوبة بما يلي:

- الرسالة "مساعدة القيادة غير متوفرة"؛

أو
- الرسالة "فحص مساعدة القيادة" أو "تحقق من الكاميرا الأمامية".
استشر وكيل الماركة.

وظائف مساعدة القيادة الإضافية

عندما لا يتم تحديد إعداد "تدخل الخط المتقطع"، تصدر الوظيفة إنذارًا إذا عبرت السيارة خطًا متقطعًا بدون تنشيط أضواء المؤشر، ولا يوجد جانب طريق قريب بما يكفي من الخط.

في هذه الحالة، تحذر الوظيفة السائق:

– عن طريق اهتزاز في عجلة القيادة؛

و

– يومض ضوء التحذير  باللون الأبيض أو حسب طراز السيارة، يتم عرض ضوء التحذير

 باللون الأحمر والمؤشر 8 على جانب الخط المتقطع يتحول إلى اللون الأحمر على لوحة العدادات. **ملاحظة:** عند الانعطافات، تنتج الوظيفة قطع المنعطف برفق.

حالة خاصة

"حافظ على السيطرة" التحذير

– إذا كان النظام قيد التشغيل، ولم يعد يكتشف نشاط السائق على عجلة القيادة، فستظهر الرسالة "حافظ على السيطرة" على لوحة أجهزة القياس مصحوبة بصوت صافرة أو حسب طراز السيارة، يضيء ضوء

التحذير  باللون الأحمر حتى يتحكم السائق في السيارة.

– إذا كان النظام قيد التشغيل لفترة طويلة جدًا،

تظهر رسالة "حافظ على السيطرة" على لوحة أجهزة القياس، مصحوبة بصوت صافرة ويظهر ضوء

التحذير  باللون الأحمر، ويتبعًا لطراز السيارة، يكون مصحوبًا بالمؤشر 8 على جانب الخط المعنى حتى يستعيد السائق السيطرة على السيارة.

 يمكنك مقاطعة تصحيح المسار في أي وقت عن طريق تحريك عجلة القيادة.

الوظيفة معطللة/غير متاحة مؤقتًا

يكون النظام غير متوفر مؤقتًا أو معطل عندما:

- مغادرة سريعة جدًا للحارة؛
- القيادة باستمرار على حارة واحدة؛
- ما يقرب من أربع ثوان بعد تغيير الحارات؛
- الانعطافات الضيقة؛
- ضعف الرؤية؛
- تم تنشيط أحد مؤشرات الاتجاه؛
- تنشيط مجموعة أضواء التحذير؛
- تعشيق ترس الرجوع إلى الخلف؛
- التسارع القوي؛
- تغيير عرض الحارة؛
- تشغيل نظام الفرامل المانعة للانغلاق؛
- تشغيل نظام التحكم الإلكتروني في الثبات ESC؛
- تشغيل نظام الفرامل المانعة للانغلاق.

عندما لا تكون الوظيفة متاحة، يتحول ضوء التحذير إلى اللون الرمادي على لوحة العدادات، أو وفقًا

للسيارة، لا يظهر ضوء  التحذير على لوحة العدادات ويتحول مؤشر **الخط الأيسر والأيمن 8** إلى اللون الرمادي على لوحة العدادات.

إلغاء التنشيط التلقائي

يتم إلغاء تنشيط الوظيفة تلقائيًا عند حصول ما يلي:

- نظام التحكم الإلكتروني بثبات السيارة ESC غير نشط أو معطل؛
- نظام الكبح المانع للانغلاق معطل (ABS)؛

– يتم توصيل قضيب الجر كهربائيًا بمقيس وصلة الجر للمقطورة؛

– ويظهر ضوء التحذير  .

عند إلغاء تنشيط الوظيفة، يتم عرض ضوء التحذير

 باللون الأصفر والأبيض حسب طراز السيارة،

على لوحة العدادات أو يختفي ضوء التحذير  من لوحة العدادات.

الإعدادات

السيارة المجهزة بشاشة وسائط متعددة 2



للوصول إلى إعدادات وظيفة شاشة الوسائط المتعددة 2، يُرجى الرجوع إلى تعليمات الوسائط المتعددة:

– "تدخل الخط المتقطع": استخدم هذا الإعداد لتحديد استجابة الوظيفة إذا تجاوزت السيارة خطًا متقطعًا بدون تنشيط مؤشرات الاتجاه:



– أثناء توقف السيارة، اضغط على المفتاح 4 عدة مرات حسب الضرورة حتى تصل إلى علامة

التبويب ؛
أو

– اضغط على عنصر التحكم 4 وعنصر التحكم 5 أو 6 بشكل متكرر للوصول إلى علامة

التبويب ؛

– اضغط على المفتاح 7 "OK"؛
– اضغط على عنصر التحكم 5 أو 6 للوصول إلى

القائمة ، ثم اضغط على المفتاح 7 "OK"؛
– اضغط على عنصر التحكم 5 أو 6 بشكل متكرر للوصول إلى القائمة "مساعد القيادة"، ثم اضغط على المفتاح 7 "OK"؛

– اضغط على عنصر التحكم 5 أو 6 بشكل متكرر للوصول إلى القائمة "حفظ الحارة"، ثم اضغط على المفتاح 7 "OK"؛

– اضغط على المفتاح 7 "OK" مجددًا لتنشيط الوظيفة أو لإلغاء تنشيطها:

وظيفة مفعلة؛ 

وظيفة غير مفعلة. 

عند إلغاء تنشيط الوظيفة، يتم عرض ضوء التحذير

باللون الأصفر والأبيض حسب طراز السيارة،
على لوحة العدادات أو يختفي ضوء التحذير 

من لوحة العدادات.

العمل



عند تنشيط هذه الوظيفة، يتم عرض ضوء التحذير

 والخطوط اليسرى واليمنى 8 باللون الرمادي على لوحة أجهزة القياس.

يتم ضبط الوظيفة للعمل عندما تكون سرعة السيارة بين حوالي 40 ميلا في الساعة (65 كم / ساعة) و

106 ميلا في الساعة (170 كم / ساعة)  وتظهر مؤشرات الخط الأيسر أو الأيمن 8 باللون الأبيض على لوحة العدادات.

الوظيفة قيد التشغيل إذا كانت السيارة:

– تقترب من جانب الطريق دون تنشيط مؤشرات الاتجاه؛

– عبور خط مستمر بدون تنشيط مؤشرات الاتجاه؛
– عبور خط منقطع دون تنشيط مؤشرات الاتجاه، إذا تم تحديد إعداد "تشغيل الخط المتقطع".

في هذه الحالات:

– تُصدر هذه الوظيفة أمرًا إلى نظام توجيه السيارة لتصحيح مسار السيارة؛

و

– يومض ضوء التحذير  باللون الأبيض، أو، حسب طراز السيارة، يتم عرض ضوء التحذير

 باللون الأصفر ويتم عرض المؤشر 8 على جانب الخط المتقطع باللون الأصفر على لوحة العدادات.

إذا لم يكن الإجراء التصحيحي المتخذ على نظام

التوجيه كافيًا، فسيستمر ضوء التحذير  في الوميض باللون الأبيض، أو حسب طراز السيارة، يتم

عرض ضوء التحذير  باللون الأحمر ومؤشر 8 على جانب الخط المتقطع يتحول إلى اللون الأحمر على لوحة العدادات. يكون ذلك مصحوبًا باهتزاز على عجلة القيادة.

وظائف مساعدة القيادة الإضافية

يمكنك استعادة التحكم في السيارة في أي وقت عن طريق تشغيل عجلة القيادة.



موقع الكاميرا 1

تأكد من أن الزجاج الأمامي لا يحجبه عائق (كالأتربة والطين والتلج، والتكثف، وما إلى ذلك).

هذه الوظيفة هي مساعدة إضافية على القيادة لا تهدف هذه الوظيفة تحت أي ظرف من الظروف إلى استبدال الرعاية والاهتمام المستحق للسائق، الذي ينبغي عليه التحكم في المركبة طوال الوقت.



تنشيط/إلغاء التنشيط

وفقًا للسيارة، ووفقًا لطول الفترة الزمنية التي تلي آخر مرة تم فيها إيقاف المحرك، تتم إعادة تنشيط الوظيفة:

- عندما تكون السيارة مفتوحة؛
- أو
- عندما يكون الباب مفتوحًا؛
- أو
- عند إعادة تشغيل المحرك.



تنشيط النظام وإلغاء تنشيطه من شاشة الوسائط المتعددة 2

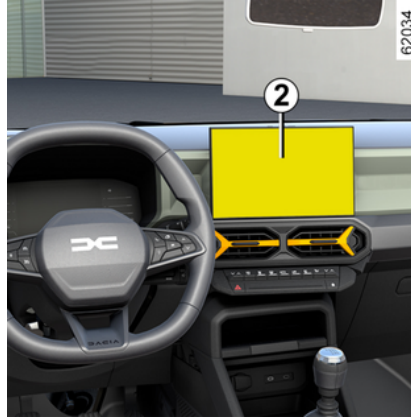

الرجاء الرجوع إلى تعليمات الوسائط المتعددة لمزيد من المعلومات.

تنشيط النظام وإلغاء تنشيطه باستخدام المفتاح 3 My Safety



يمكن إلغاء تنشيط الوظيفة، أو تنشيطها باستخدام الوضع "Perso" في الوظيفة " My Safety " 189 ← . إذا تم إلغاء تنشيط الوظيفة مسبقًا باستخدام الوضع "Perso":

- لإلغاء تنشيط الوظيفة، إذا تم إلغاء تنشيطها مسبقًا من الوضع "Perso" لوظيفة " My Safety " 189 ← ، فاضغط على المفتاح 3 مرتين. يتم

عرض ضوء التحذير باللون الأصفر أو الأبيض حسب طراز السيارة على لوحة أجهزة القياس

أو يختفي ضوء التحذير من لوحة العدادات - لإلغاء تنشيط الوظيفة، اضغط على المفتاح

3 مرتين. يضيء مصباح التحذير الموجود على لوحة أجهزة القياس.

تنشيط وإلغاء تنشيط النظام من كمبيوتر الرحلة (حسب طراز السيارة)

وظائف مساعدة القيادة الإضافية

التكوين من شاشة الوسائط المتعددة 2

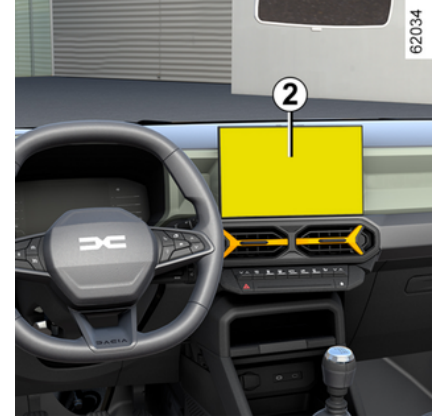

راجع تعليمات الوسائط المتعددة للحصول على معلومات حول الوصول إلى الإعدادات.

التكوين من كمبيوتر الرحلات (حسب طراز السيارة)

على المفتاح 6 "OK" لإلغاء تنشيط مساعدات القيادة أو تنشيطها.

منع مغادرة الحارة



باستخدام المعلومات الواردة من الكاميرا 1 تقوم هذه الوظيفة بتشغيل الإجراءات التصحيحية على نظام توجيه السيارة عند عبور خط مستمر أو منقطع أو عند الاقتراب من جانب الطريق (الحد الفاصل، الحاجز، الرصيف، الجسر، أو غير ذلك) دون تنشيط أضواء مؤشر الاتجاه.

وحسب الإعداد، إذا تم المرور على خط متقاطع مكسور دون تنشيط أضواء مؤشر الاتجاه، فإن الوظيفة:

– يحذر السائق دون اتخاذ إجراء تصحيحي على نظام التوجيه؛

أو

– يُنقذ الإجراءات التصحيحية في نظام التوجيه.



– أثناء توقف السيارة،، اضغط على المفتاح 3 عدة مرات حسب الضرورة حتى تصل إلى علامة

التبويب ؛

أو

– اضغط على عنصر التحكم 3 وعنصر التحكم 4 أو 5 بشكل متكرر للوصول إلى علامة

التبويب ؛

– اضغط على المفتاح 6 "OK"؛

– اضغط على عنصر التحكم 4 أو 5 للوصول إلى

القائمة ، ثم اضغط على المفتاح 6 "OK"؛

– اضغط على عنصر التحكم 4 أو 5 للوصول إلى

القائمة "MY SAFETY PERSON" ، ثم اضغط

على المفتاح 6 "OK"؛

– حدد مساعدات القيادة المراد إلغاء تنشيطها أو

تنشيطها من الوضع "Perso" من خلال الضغط

بشكل متكرر على عنصر التحكم 4 أو 5، ثم اضغط

My Safety

يمكن استخدام وظيفة "My Safety" لإلغاء تنشيط مجموعة من وظائف مساعدة السائق أو تنشيطها في وقت واحد.

حسب طراز السيارة، يمكنك تكوين وظيفة "My Safety" من الشاشة متعددة الوسائط أو من لوحة أجهزة القياس، من خلال تحديد وظائف مساعدة القيادة، لإيقاف تشغيلها كمجموعة.

العمل



وضع "ALL ON"

حسب على السيارة، يتضمن هذا الوضع وظائف مساعدة القيادة التالية:

- صوت إنذار السرعة الزائدة ◀ 218؛
- منع مغادرة الحارة ◀ 190؛
- إنذار السائق بأخذ الحديقة ◀ 211؛

- تحذير تشتيت انتباه السائق ◀ 213؛
- تحذير من إجهاد السائق ◀ 215؛
- إنذار النقطة العمياء ◀ 196؛

عند تنشيط وضع "ALL ON": يضيء ضوء المؤشر على الزر 1 ويتم عرض الرسالة "My Safety All ON" محدد" على لوحة أجهزة القياس للتأكيد على ذلك. يتم تنشيط مساعدات القيادة المتوفرة في الوضع.

وضع "Perso"

يمكن استخدام هذا الوضع لإلغاء تنشيط أو إعادة تنشيط بعض مساعدات القيادة المتوفرة في وضع "ALL ON"، الذي تم تكوينه مسبقاً عبر الإعداد "My Safety Perso".

بعد تشغيل الإشعال، اضغط على الزر مرتين 1 متتاليتين لتنشيط الوضع "Perso".

في المرة الأولى التي تضغط فيها عليه، تظهر رسالة "اضغط مرة أخرى My Safety Perso" على لوحة أجهزة القياس. من خلال الضغط على المفتاح الثاني، يطفى ضوء المؤشر على الزر 1. تنشيط الوضع "Perso". تظهر الرسالة "My Safety Perso محدد" على لوحة أجهزة القياس.

للعودة إلى الوضع "ALL ON"، اضغط مرة واحدة على الزر 1. يضيء المؤشر الموجود على الزر 1.



اعتمادًا على طراز السيارة وعلى المدة التي انقضت منذ آخر مرة تم فيها إيقاف تشغيل المحرك، يُعاد تنشيط الوضع "ALL ON" تلقائيًا.

- عندما تكون السيارة مفتوحة؛
- أو
- عندما يكون الباب مفتوحًا؛
- أو
- عند إعادة تشغيل المحرك.

تكوين My Safety Perso



من أجل سلامتك، قم بإجراء أوضاع الضبط والسيارة متوقفة تمامًا.



يتم حفظ الإعدادات "My Safety Perso" المخزنة لوضع "Perso" في كل مرة يكون المحرك متوقفًا أو عند قفل الأبواب.



نظام الدفع الرباعي

- بغض النظر عن الوضع المحدد، لا تقم بتشغيل المحرك إذا لم تكن جميع العجلات الأربع على الأرض.
- لا تقم بإدارة محدد الوضع عند الانعطاف أو الرجوع للخلف أو إذا كانت العجلات تدور بشكل مفرط.
- يتم حجز الوضعين "MUD-SAND" و "OFF-ROAD" حصريًا للقيادة على الطرق الوعرة. إن استخدام هذه الأوضاع في أي ظروف أخرى قد يؤثر سلبيًا على قدرة السيارة على المناورة ويؤدي إلى تلف بعض المكونات الميكانيكية.
- قم برفع الإطارات ذات الخصائص المتطابقة (ماركة ومقاس والبنية والتآكل...). تركيب إطارات ذات مقاسات مختلفة على العجلات الأمامية والخلفية و/أو اليمنى واليسرى قد يؤدي إلى عواقب خطيرة على الإطارات وعلى مكونات القيادة الميكانيكية (علبة التروس، علبة النقل، الوصلة 4x4، أو الترس التفاضلي الخلفي، وغير ذلك).

وظائف الفرملة النشطة في حالات الطوارئ ونظام تثبيت السرعة التكيفي Stop and Go غير مفعلتين في الوضعين "SNOW" و "MUD-SAND" ← 204 ← 229

خصائص نقل السرعة بنظام 4 عجلات دافعة

إذا اكتشف النظام اختلافًا في الحجم بين العجلات الأمامية والخلفية (مثال: انخفاض التضخم، والتآكل الواضح على المحور، وما إلى ذلك)، يتحول نظام "الدفع الرباعي" تلقائيًا إلى وضع "الدفع الرباعي". يتم

عرض ضوء التحذير **4X2** على لوحة أجهزة القياس **1** مصحوبًا برسالة "الدفع الرباعي غير متاح" أو الرسالة "الدفع الرباعي غير متاح الإطارات غير مناسبة" تبعًا لطرز السيارة.

ملاحظة: يمكن أن يكون تغيير الإطارات هو الحل لهذه المشكلة. استخدم دائمًا أربعة إطارات متطابقة (نفس العلامة التجارية والشكل الجانبي وما إلى ذلك) وبتآكل مماثل.

وفقًا لطرز السيارة، في حالة الإجهاد المفرط الذي يؤدي إلى ارتفاع درجة حرارة النظام بشكل غير طبيعي:

- تظهر الرسالة **4X2** باللون الأحمر على لوحة أجهزة القياس **1** وتصاحبها الرسالة "4WD" به حرارة زائدة (أو "4x4")؛
- إذا استمرت العجلات في الدوران، يتحول النظام تلقائيًا إلى تشغيل "الدفع الثنائي" لحماية المكونات الميكانيكية.

ملاحظة: يتم إعادة تنشيط نظام التحكم في الجر فقط بعد إعادة تشغيل المحرك أو بالضغط على الزر "ESC".

خلال في التشغيل

عندما يكتشف النظام خطأً، يتحول النظام تلقائيًا إلى عملية "الدفع الثنائي"، ويتم عرض أضواء التحذير

4X2، وتظهر الرسالة "تحقق من الدفع الرباعي" على لوحة أجهزة القياس.

قم بالسير بسرعة معتدلة حتى تصل إلى أقرب وكيل معتمد.

في هذه الحالة، توقف في أقرب وقت ممكن للسماح للنظام بأن يبرد. يمكن أن يستمر هذا التبريد لعدة دقائق.

بمجرد تشغيل نظام **4x4** مرة أخرى، سيختفي ضوء التحذير **4X2** وسيتم عرض ضوء التحذير **4X4 LOCK** مرة أخرى على لوحة العدادات.

نظام كبح مضاد للقفز في وضع "OFF-ROAD"

عند تنشيط الوضع "OFF-ROAD"، سيتحول ABS إلى وضع الطرق غير الممهدة تلقائيًا. في هذه الحالة، قد تتغلق العجلات بشكل متقطع لتحقيق تماسك أفضل وتستخدم مادة السطح لتقليل مسافات الكبح على الأرض الناعمة.

عندما يتم تنشيط الوضع "OFF-ROAD":

- تكون قدرة السيارة على المناورة محدودة أثناء الفرملة. ولا ينصح بوضع التشغيل هذا في حالة الالتصاق الضعيف جدًا بالطريق (وجود جليد مثلاً)؛
- اعتمادًا على السيارة، قد تسمع ضوضاء. هذا أمر طبيعي ولا يمثل خلل في التشغيل.

تحكم الاتزان الإلكتروني للقيادة (ESC) ونظام منع الانزلاق أثناء السير على كل الطرق

تعمل هذه الوظيفة على عزم المحرك وتكبح العجلات التي تنزلق. تسمح بنقل عزم المحرك إلى العجلات ذات أكبر تماسك. وهذا مفيد أكثر في حالة تقاطع الجسور. يتم تعديل نظام التحكم في الجر حسب الوضع المختار. ستتم إعادة تنشيط جميع وظائف ESC عندما تتجاوز سرعة السيارة حوالي 50 km/h، أو بعد إعادة تشغيل المحرك أو الضغط على الزر "ESC" مرة أخرى

← 179

ناقل الحركة: الدفع الرباعي

يظهر مصباح التحذير "SNOW" على لوحة أجهزة القياس 1 لتأكيد التنشيط.

يقوم الوضع "SNOW" تلقائيًا بتوزيع عزم المحرك بين المحاور الأمامية والخلفية وفقًا لظروف الطريق وسرعة السيارة.

لتغيير الأوضاع، أدر المحدد 2 إلى موضع مختلف. تختفي الشاشة "SNOW" من لوحة أجهزة القياس 1 لتأكيد إلغاء التنشيط ويتم عرض الوضع الذي تم تنشيطه حديثًا.

الوضع "MUD-SAND"

يتيح لك الوضع "MUD-SAND" إحرار تقدم على أرض ناعمة في ظروف انخفاض القبضة (الرمل والطين والتلج العميق وما إلى ذلك).

تم تكييف وظيفة "التحكم في الجر" للحفاظ على سرعة المحرك تحت سيطرتك ولمساعدتك على تحريك سيارتك للأمام عن طريق حفر الأرض للعثور على سطح ذي تماسك أفضل.

استخدم هذا الوضع فقط على الطرق المعبدة وعلى أرض ناعمة.

ملاحظة: في هذا الوضع، في النسخ Hybrid-G 4x4 يتوقف المحرك الكهربائي الخلفي عن التشغيل بعد تجاوز 70 كم/الساعة. سيتم التبديل تلقائيًا إلى وضع الدفع الثنائي.

ملاحظة: في هذا الوضع، في النسخ Hybrid-G 4x4 يتوقف المحرك الكهربائي الخلفي عن التشغيل بعد تجاوز 70 كم/الساعة. سيتم التبديل تلقائيًا إلى وضع الدفع الثنائي.



لتنشيط هذا الوضع، أدر المحدد 2 إلى الوضع "6" "MUD-SAND": يضيء الضوء المدمج في زر الاختيار ويظهر ضوء المؤشر "MUD-SAND" على لوحة العدادات 1 لتأكيد التنشيط.

يوزع الوضع "MUD-SAND" عزم دوران المحرك بين العجلات الأمامية والخلفية في جميع ظروف التماسك وتحت ظروف سرعة معينة.

لتغيير الأوضاع، أدر المحدد 2 إلى موضع مختلف. تختفي الشاشة "MUD-SAND" من لوحة أجهزة القياس 1 لتأكيد إلغاء التنشيط ويتم عرض الوضع الذي تم تنشيطه حديثًا.

وضع "OFF-ROAD" (LOCK)

استخدام وضع "OFF-ROAD" يعزز أداء سيارتك في مواقف الطرق الوعرة (الطرق التالفة، العبور الصعب، المنحدرات الحادة صعودًا ونزولاً، إلخ).

استخدم هذا الوضع فقط عند الخروج من الطرق القابلة للقيادة وعلى التضاريس الصعبة.

لتنشيط هذا الوضع، أدر المحدد 2 إلى الوضع "7" "OFF-ROAD": يضيء الضوء المدمج في المحدد، ويظهر ضوء المؤشر "OFF-ROAD" وضوء تحذير 4x4 LOCK البرتقالي على لوحة العدادات 1 لتأكيد التنشيط.

يوزع الوضع "OFF-ROAD" عزم دوران المحرك بين العجلات الأمامية والخلفية في جميع ظروف التماسك وتحت ظروف سرعة معينة.

لتغيير الأوضاع، أدر المحدد 2 إلى موضع مختلف. تختفي الشاشة "OFF-ROAD" وضوء التحذير

4x4 LOCK من لوحة أجهزة القياس 1 لتأكيد إلغاء التنشيط ويتم عرض الوضع الذي تم تنشيطه حديثًا.

الوضع "AUTO"

الوضع "AUTO" هو الوضع الافتراضي الذي سيتم استخدامه على الطريق.

إنه وضع متعدد الاستخدامات يغطي غالبية الاستخدامات المخصصة لظروف الطريق المعتادة.

يتم توزيع العزم تلقائيًا بين المحاور حسب حالة الطريق والسرعة.

استخدم هذا الوضع على الطرق المعبدة أو عند القطار (مقطورة، قافلة، إلخ).



لتنشيط هذا الوضع، أدر المحدد 2 إلى الوضع "3" **ECO**: يضيء الضوء المدمج في المحدد ويتم

عرض "ECO" على لوحة أجهزة القياس 1 لتأكيد التنشيط.

يقوم الوضع "ECO" تلقائيًا بتوزيع عزم المحرك بين المحاور الأمامية والخلفية وفقًا لظروف الطريق وسرعة السيارة.

ملاحظة: عند القيادة (على سبيل المثال عند التجاوز)، من الممكن استعادة قدرات التسارع المثلى للمحرك مؤقتًا. اضغط دواسة الوقود حتى النهاية. تمت إعادة تفعيل الوضع "ECO" عندما تخفف الضغط من على دواسة الوقود.

لتغيير الأوضاع، أدر المحدد 2 إلى موضع مختلف.

يختفي ضوء المؤشر "ECO" من لوحة العدادات 1 لتأكيد إلغاء التنشيط ويتم عرض المنشط حديثًا.

الوضع "SNOW"

لتغيير الأوضاع، أدر المحدد 2 إلى موضع مختلف. تختفي الشاشة "AUTO" من لوحة أجهزة القياس 1 لتأكيد إلغاء التنشيط ويتم عرض الوضع الذي تم تنشيطه حديثًا.

يتيح لك الوضع "SNOW" تحسين نظام التحكم في الثبات الإلكتروني لسيارتك على الطرق الزلقة (الثلج والجليد وما إلى ذلك).

يتم تمكين نظام التحكم الإلكتروني بثبات السيارة ESC وتدخلات التحكم في الجر وزيادة قوة التوجيه.

استخدم هذا الوضع على الطرق الممهدة والمنزلة.

ملاحظة: استخدام الوضع "SNOW" غير مناسب في بعض حالات القيادة (على الأرض الناعمة، الثلج العميق، الطين، الرمل، إلخ).



لتنشيط هذا الوضع، أدر المحدد 2 إلى الوضع "4" **AUTO**: يضيء الضوء الموجود على المحدد ويظهر ضوء المؤشر "AUTO" على لوحة أجهزة القياس 1 لتأكيد التنشيط.

يقوم الوضع "AUTO" تلقائيًا بتوزيع عزم المحرك بين المحاور الأمامية والخلفية وفقًا لظروف الطريق وسرعة السيارة.

يعمل هذا الوضع على تحسين الثبات على الطريق.



لتنشيط هذا الوضع، أدر المحدد 2 إلى الوضع "5" **SNOW**: يضيء الضوء الموجود في المحدد.

محدد وضع القيادة

– عزم دوران المحرك موزع بين المحورين الأمامي والخلفي.

أدر زر الاختيار **2** لتحديد الوضع الذي يناسب ظروف القيادة والطريق.

تظهر التعشيقية المُختارة على الشاشة بلوحة القيادة **1**.



i اعمل أن قيادة سيارة على أي أرض لا تشبه قيادة سيارة على طريق. لاستخدام قدرات سيارتك على أي أرض، ينصح بتلقي تدريب على قيادة سيارة 4x4. تعتمد سلامتك وسلامة الركاب معك عليك وعلى مهارتك وعلى الانتباه الذي تبديه أثناء السير على أي أرض.

i إذا كنت تقود في الثلج و/أو الرمال و/أو الطين، اغسل سيارتك، خاصة أقواس العجلات والجزء السفلي من الهيكل (الدرج السفلي للمحرك الخلفي). هذا ضروري لتجنب أي تراكم للرمال والطين وما إلى ذلك.

حالات خاصة

i اعتمادًا على الوضع المحدد وظروف التماسك التي تمت مواجهتها، قد يقل تدخل **ESC** من قوة المحرك للحد من انزلاق عجلات القيادة. في بعض حالات الطرق الوعرة، قد يكون من الممكن إلغاء تنشيط الوظيفة **ESC** لإدارة انزلاق العجلات وجر السيارة يدويًا.

الوضع "ECO"

يؤدي استخدام الوضع "ECO" إلى تحسين استهلاك الوقود.

وهو يعمل على بعض أنظمة السيارة المستهلكة للطاقة (تكييف الهواء، وما إلى ذلك) وعلى أداء السيارة (التسارع، التحكم في السرعة، التباطؤ، إلخ.)

استخدم هذا الوضع على الطرق المعبدة.

حسب نوع الطرق أو المسارات التي تسلكها والظروف الخارجية، يمكنك الاختيار من بين خمسة أوضاع للقيادة:

- الوضع "ECO" (الوضع الافتراضي في كل مرة يتم فيها تشغيل السيارة عند تحديده)؛
- الوضع "AUTO" (الوضع الافتراضي في كل مرة يتم فيها تشغيل السيارة، حسب طراز السيارة)؛
- الوضع "SNOW"؛
- الوضع "MUD-SAND"؛
- وضع "OFF-ROAD".

جميع الأوضاع محددة مسبقًا. يتميز كل وضع من هذه الأوضاع بإعدادات محددة لـ:

- قوة التوجيه؛
- نظام التحكم الإلكتروني بثبات السيارة (**ESC**) والتحكم في الجر؛
- حساسية دواسة الوقود واستجابة المحرك؛

تجهيزات التصحيح وآلية موازنة القيادة

خلل في التشغيل

عندما يكتشف النظام وجود خلل في التشغيل، تظهر الرسالة "تحقق بعد التصادم" وضوء التحذير

على لوحة أجهزة القياس.

في هذه الحالة، يتم إلغاء تنشيط الوظيفة. استشر وكيل الماركة.





– **تفعيل:** اضغط على زر 3. يظهر ضوء مصباح

التحذير باللون الأبيض على لوحة العدادات.
– **إلغاء التنشيط:** اضغط على الزر 3 مرة أخرى.

ينطفئ ضوء تحذير

تكون الوظيفة جاهزة للتدخل بين حوالي 4 و 60 كم/س بمجرد أن يكتشف النظام منحدرًا.

ملاحظة: إذا كانت سرعة السيارة تتجاوز 60 كم/ساعة تقريبًا، يتم إلغاء تنشيط النظام ويختفي ضوء التحذير



لا يعمل هذا النظام في حال كان ذراع التمشيق في موضع P فيما يتعلق بالمركبات المجهزة بناقل حركة أوتوماتيكي، أو في حال كانت المركبة تتنقل على سطح مستوي.

العمل

تتدخل الوظيفة عندما تتراوح سرعة السيارة بين 4 و 200 كم/ساعة تقريبًا:

– يظهر ضوء مصباح التحذير باللون الأخضر على لوحة العدادات؛

– حرر دواسة الوقود أو اضغط على دواسة الفرامل للحفاظ على السرعة المعروضة على لوحة العدادات.

ملاحظة: خلال تفعيل نظام التحكم في خفض السرعة، يُمكن زيادة سرعة السيارة باستخدام دواسة الوقود أو خفضها باستخدام دواسة الفرامل.

لا تتدخل الوظيفة عندما تتراوح سرعة السيارة بين 30 و 60 كم/ساعة تقريبًا:

– يظهر ضوء مصباح التحذير باللون الرمادي على لوحة أجهزة القياس. لا يتم ضبط سرعة النزول عند تحرير دواسة الوقود أو الضغط على دواسة الفرامل.

في حال حدوث عطل في وظيفة التحكم الآلي في خفض السرعة للسيارة، استخدم دواسة المكابح لإيقاف السيارة.
يجب أن يظل السائق منتبهًا عند القيادة على الأرض الزلقة أو المنحدرة.
خطر التعرض لإصابات خطيرة.



الكبح متعدد التصادمات

يقال نظام الكبح متعدد التصادمات من خطر حدوث تصادم إضافي بعد وقوع حادث عن طريق إيقاف سيارتك مؤقتًا.

فكرة العمل

إذا اكتشف نظام airbag حدوث تصادم، يتم تشغيل الشدائد أو 71 ← airbags وتقوم وظيفة "الكبح متعدد التصادمات" بتنشيط نظام التحكم في الثبات الإلكتروني (ESC) لكبح السيارة.

يتم إلغاء تنشيط الكبح متعدد التصادمات أثناء التشغيل إذا:

– ضغط السائق على دواسة الوقود بقوة؛
و/أو

– تكون قوة الكبح الناتجة عن ضغط السائق على دواسة الفرامل أكبر من القوة الناتجة عن الكبح التلقائي الذي يتم تشغيله بواسطة الوظيفة.

ملاحظة: يتطلب الكبح متعدد التصادمات التشغيل السليم لنظام الكبح في سيارتك.

تجهيزات التصحيح وآلية موازنة القيادة

يرجى الرجوع إلى تعليمات الوسائط المتعددة لمزيد من المعلومات.

ملاحظة: يتم إعادة تنشيط النظام تلقائيًا:

- عندما تتجاوز سرعة السيارة حوالي 50 كم/ ساعة؛
- عند بدء تشغيل السيارة مرة أخرى.

إذا لم يظهر ضوء التحذير على لوحة أجهزة القياس، فهذا يؤكد تنشيط النظام مرة أخرى.

يؤدي إلغاء تنشيط وظيفة التحكم في الجر إلى عدم توفر مؤقت لبعض وظائف مساعد القيادة (الكبح النشط في حالات الطوارئ، وما إلى



ذلك).

نظام مساعدة السير على منحدر

اعتمادًا على معدل الانحدار، يعمل هذا النظام على مساعدة السائق عند السير أعلى تل. ويحول دون رجوع المركبة للخلف عن طريق تعشيق الفرامل تلقائيًا عندما يرفع السائق قدمه عن دواسة الفرامل ويضغط على دواسة السرعة.

تشغيل النظام

ولا يعمل هذا النظام إلا عندما تكون ذراع تغيير السرعة في وضع غير الوضع المحايد (غير N أو P للسيارات ناقل الحركة الأوتوماتيكي)، والسيارة ثابتة تمامًا (مع الضغط على دواسة المكابح).

يعمل النظام على إيقاف المركبة لمدة **ثانيتين** تقريبًا. بعد ذلك يتم تخفيف الضغط على المكابح (تسير السيارة تبعًا للمنحدر).

إذا اكتشف النظام خطأ في التشغيل يظهر ضوء التحذير



و -حسب طراز السيارة- الرسالة "تحقق من مانع انزلاق المرتفعات" على لوحة أجهزة القياس. استشر وكيل الماركة.

ولا يمكن لنظام المساعدة عند بدء السير أعلى تل أن يمنع المركبة من الرجوع للخلف في جميع الأحوال (الانحدارات الشديدة وغير ذلك).

يستطيع السائق في كل الأحوال أن يضغط على دواسة المكبح وهكذا يمنع السيارة من الرجوع للخلف.

لا ينبغي أن تستخدم وظيفة نظام مساعدة السير على منحدر في التوقفات المطولة: وإنما تستخدم دواسة الفرامل.

هذه الوظيفة ليست معدة لتنبيت السيارة بشكل دائم.

استخدم دواسة الكبح لتوقف السيارة إذا لزم الأمر.

يجب أن يظل السائق منبهًا عند القيادة على الأرض الزلقة أو المنحدرة.

خطر التعرض لإصابات خطيرة.

التحكم في خفض السرعة على المنحدر

(سيارات مجهزة بناقل حركة أوتوماتيكي)

تتيح هذه الإمكانية تحديد سرعة السيارة دون الضغط على دواسة الفرامل (عندما تسير في منحدر شديد).

عند القيادة للأمام أو إلى الخلف (الوضع **D** أو **R**) وعندما يكتشف النظام منحدرًا، يمكنك تلقائيًا الحفاظ

على سرعة سيارتك عن طريق تحرير دواسة الوقود أو دواسة الفرامل.

التنشيط/إلغاء التنشيط من شاشة الوسائط المتعددة

2



حسب طراز السيارة، وعند تشغيل الإشعال، يمكنك تنشيط/إلغاء تنشيط النظام عبر شاشة الوسائط المتعددة.

2

الرجاء الرجوع إلى تعليمات الوسائط المتعددة لمزيد من المعلومات.

تجهيزات التصحيح وآلية موازنة القيادة

نظام التحكم الإلكتروني في الاتزان (ESC) مع نظام السيطرة في الانعطاف الخفيف ونظام التحكم في الجر

نظام التحكم الإلكتروني بثبات السيارة (ESC)

يساعدك هذا النظام على الحفاظ على التحكم بالمركبة في مواقف القيادة الحرجة (مثل تجنب العوائق، وفقدان الالتصاق بالطريق في المنعطفات، وما إلى ذلك).

فكرة العمل

وجود حساس عند عجلة القيادة يتيح تحديد مسار القيادة الذي يرغب به السائق.

تقوم مستشعرات أخرى موزعة داخل السيارة بقياس مسار السيارة الفعلي.

يقارن النظام بين أوامر السائق والمسار الفعلي للسيارة ويقوم بتصحيح المسار إذا لزم الأمر وهذا بالتأثير على كبح بعض العجلات وأو على قدرة المحرك. في حالة



تشعيق النظام، يضيء ضوء الكنترول الموجود على لوحة القيادة.

خلل في التشغيل

إذا اكتشف النظام خطأ في التشغيل يظهر ضوء التحذير



على لوحة أجهزة القياس، والرسالة "التحقق من ESC" وذلك وفقاً لطرز السيارة. في هذه الحالة، يتم إبطال تفعيل برنامج تعزيز الاتزان الديناميكي ESC مع التحكم في المنعطفات والتحكم في الجر.

استشر وكيل الماركة.

نظام السيطرة في المنعطفات

يُنْبَغِ هذا النظام أداءً مثالياً لبرنامج ESC في حالة المنعطفات الحادة (فقدان التصاق العجلات الأمامية بالطريق).

نظام منع الانزلاق

يساعد هذا النظام على الحد من انزلاق العجلات الدافعة، وعلى السيطرة على السيارة أثناء إدارة المحرك أو التنازع أو خفض السرعة على الطرق الزلقة.

تنشيط ESC

(حسب طراز السيارة)



في حالات معينة (طريق مغلق أو دائرة، إلخ)، يمكن إلغاء تنشيط هذه الوظائف عن طريق الضغط مع الاستمرار على المفتاح 1.

يظهر ضوء التحذير  وتظهر الرسالة "ESC" في وضع الإيقاف" على لوحة أجهزة القياس لتحذيرك.

يمكنك إعادة تنشيط هذه الوظائف في أي وقت عن طريق الضغط لفترة وجيزة على المفتاح 1.

ملاحظة: يتم إعادة تنشيط النظام تلقائياً؛

– عند بدء تشغيل السيارة مرة أخرى؛

– عندما يتم تغيير وضع القيادة ← 184. إذا لم يظهر ضوء التحذير على لوحة أجهزة القياس، فهذا يؤكد تنشيط النظام مرة أخرى.



تعطيل الجهاز ESC سيجعل وظائف مساعد القيادة (كبح الطوارئ النشطة، إلخ) غير متاحة.

تعطيل وتفعيل نظام التحكم في الجر

(حسب طراز السيارة)



عند القيادة على الثلج أو الجليد أو الأرض الناعمة (الطين والرمل والحصى)، يمكن إلغاء تنشيط نظام التحكم في الجر من شاشة الوسائط المتعددة 2.

يضيء مصباح التحذير  على لوحة أجهزة القياس عندما يكون النظام غير نشط.

تجهيزات التصحيح وآلية موازنة القيادة

تبدأ لطرز السيارة، يمكن أن يتضمَّن:

- نظام الكبح المانع للانغلاق (ABS)؛
- من برنامج تعزيز الثبات الإلكتروني (ESC) مع نظام السيطرة في المنعطفات ونظام منع الانزلاق؛
- وظيفة المساعدة على الكبح في حالة الطوارئ
- مع استباق الفرملة، بناءً على نوع السيارة؛
- نظام مساعدة السير على المنحدرات؛
- الكبح متعدد التصادمات.
- نظام الكبح المتطور
- التحكم في سرعة التباطؤ؛

هذه الوظائف هي مساعدات إضافية في ظروف القيادة الصعبة، للسماح بتطويع السيارة وفقاً لمتطلبات القيادة. هذه الوظائف لا تحل محل السائق. فهي لا تزيد من إمكانيات السيارة ويجب ألا تشكل حافزاً للإسراع. وبالتالي لا يمكن أن تحل محل حذر السائق ومسؤوليته أثناء القيادة (على السائق أن يكون دائماً متيقظاً لأي طارئ قد يحدث أثناء القيادة).

نظام الكبح المانع للانغلاق (ABS)

عند الكبح بقوة، يسمح ABS بتجنب إنغلاق العجلات وبالتالي التحكم في مسافة التوقف والسيطرة على السيارة.

في هذه الظروف، يصبح من الممكن المناورة بالسيارة لاجتناب العوائق. علاوة على ذلك، يُنتج هذا النظام تحكماً أكبر في مسافات التوقف، ولاسيما على أرض يكون الالتصاق بها ضعيفاً (أرض مبللة...).

في كل مرة يتم فيها تشغيل نظام منع الانغلاق تنتج نبضات قوية تشعر بها في دواسه الكبح لا يسمح ABS على أي حال من الأحوال بتحسين الأداء "الفعلي" للسيارة المرتبط بالتصاق العجل بالأرض. عندئذ يجب الالتزام حتمياً بقواعد ممارسة القيادة الجيدة (مثل القيادة مع وجود مسافة آمنة بين سيارتك والسيارة الأمامية وما إلى ذلك).



خصائص السيارات ذات الـ 4 عجلات الدافعة

في وضع "OFF-ROAD" (LOCK) يمكن أن يغلِق النظام العجلات لفترة قصيرة من أجل تقليل مسافة الكبح على أرض ناعمة جداً (جليد، وحل، رمال...).

كذلك، في الأحوال الطارئة، ننصح بالضغط القوي والمتواصل على الدواسه. ليس من الضروري الضغط لمرات عديدة متتالية (ضخ). سيُغيّر ABS الجهد المطبّق في نظام الكبح.

اختلالات التشغيل:

- أضاء كل من  و  على لوحة العدادات، مع الرسائل "تحقق من نظام ABS" و "تحقق من نظام الكبح" و "التحقق من ESC": هذه يشير إلى أن ABS و ESC ووظائف مساعد الفرامل في حالات الطوارئ غير منشطة. لا يزال يتم الكبح؛

- يضيء ، و ، و  على لوحة العدادات، مع الرسالة "تنبيه: نظام الفرامل": يشير ذلك إلى وجود عطل في نظام الفرامل.

وفي الحالتين، استشر أحد وكلاء الماركة المعتمدين.

من أجل سلامتك، يتطلب منك



مصباح التحذير **STOP**

التوقف فوراً، بمجرد أن تسمح حالة المرور بذلك. قم بإيقاف المحرك ولا تعد إدارته. استعن بأحد وكلاء الماركة.

الكبح مؤمن جزئياً. إلا أن الكبح بشكل مفاجئ وقوي يشكل خطراً ويجب التوقف فوراً مع مراعاة ظروف السير. استعن بأحد وكلاء



الماركة.

نظام تعزيز الكبح في حالة الطوارئ مع موزع إلكتروني للكبح

هذا نظام إضافي مع ABS ويساعد على تقليل مسافات توقف السيارة.

فكرة العمل

يتعرف النظام على حالات الكبح الطارئ في هذه الحالة، ترفع موازنة الكبح قدرتها إلى الحد الأقصى على الفور وقد تُفَعّل وظيفة التنظيم ABS.

يظل نظام الكبح ABS مشغلاً ما لم يتم تحرير دواسه الكبح.

تحذير انخفاض ضغط هواء الإطارات

خلل في ضغط هواء الإطار

يسرد الجدول أدناه رسائل التحذير التي تظهر على لوحة العدادات عندما يكتشف النظام وجود خلل في ضغط هواء الإطار. تشير المعلومات الموجودة على لوحة أجهزة القياس إلى أي اختلالات محتملة في ضغط هواء الإطار (على سبيل المثال، إطار غير منفوخ أو إطار مثقوب).

أضواء الكنترول	رسائل	القراءات
 يضيء (لا يومض).	أنفخ الإطارات و ابدأ	يشير ذلك إلى أنه تم اكتشاف إطار غير منفوخ بالهواء أو مثقوب. تحقق من ضغط الإطارات الأربعة واضبطه وهي باردة وأعد تعيين النظام.
يومض  ، ثم يظل مضاءً.	تحقق من ضغط الإطار و ابدأ	يشير هذا إلى أن عملية إعادة التعيين لم تنجح. تحقق من ضغط الإطار واضبطه قبل إعادة بدء إجراء إعادة التعيين.
 يومض، ثم يظل مضاءً جنبًا إلى جنب مع ضوء التحذير 	تحقق من TPW	يشير هذا إلى وجود خلل في النظام. استشر وكيل الماركة.
يومض  ، ثم يظل مضاءً.	TPW غير متاح	يشير هذا إلى تركيب عجلة احتياطية مختلفة في الحجم عن العجلات الأربعة الأخرى في السيارة. يظل النظام غير متوفر حتى يتم تركيب عجلة مماثلة في الحجم مع العجلات الأخرى وتنفيذ إجراء إعادة التعيين.

تحذير انخفاض ضغط هواء الإطارات

إعادة ضبط ضغط الإطارات

يجب ضبط ضغط الإطارات الأربعة وهي باردة (راجع الملصق الموجود على حافة باب السائق).

إذا لم تتمكن من فحص ضغط هواء الإطارات وهي باردة، أضف من 0.2 إلى 0.3 بار (3 باوند على البوصة المربعة) على الضغط الموصى به.

لا يجوز أبداً تفريغ الإطار من الهواء وهو ساخن.

بعد كل تسريب للهواء في الإطارات أو إعادة تعيينه، ابدأ في إعادة تعيين معدل قياس ضغط هواء الإطارات.

استبدال العجلات/الإطارات

استخدم المعدات المعتمدة من قبل الشبكة فقط.

وإلا يُمكن أن يتدخل النظام بشكل متأخر أو لا يعمل بشكل صحيح ← 307.

بعد كل تغيير إطار/عجلة، قم بإعادة تعيين ضغط الهواء في الإطارات وابدأ في إعادة تعيين القيمة المرجعية لضغط الهواء في الإطارات.

العجلة الاحتياطية

عندما تكون السيارة مجهزة بذلك، قم بإعادة تعيين ضغط الهواء في الإطارات وابدأ في إعادة تعيين المعدل القياسي لضغط هواء الإطارات.

أيروسول راب الإطارات وطقم النفخ

استخدم المعدات المعتمدة من قبل الشبكة فقط.

وإلا يُمكن أن يتدخل النظام بشكل متأخر أو لا يعمل بشكل صحيح ← 310.

بعد استخدام طقم نفخ الإطارات، أعد ضبط ضغط الإطارات وابدأ إعادة ضبط القيمة المرجعية لضغط الإطارات.

تحذير انخفاض ضغط هواء الإطارات

الرسائل المحتملة

يوضح الجدول أدناه الرسائل الممكنة المتعلقة بإجراءات إعادة تعيين الإطارات.

الخطوات	رسائل	القراءات
-	ابداء ضغط الإطارات عند التوقف	يتم عرض الرسالة أثناء القيادة. إذا كنت ترغب في إعادة تعيين ضغط الإطارات الأربعة، فأوقف السيارة.
1	ضغط الإطارات ابداء ضغطة طويلة	إعادة تعيين ضغط الإطارات الأربعة، مع توقف السيارة، اضغط مع الاستمرار على المفتاح 6 "OK" لبدء إعادة التعيين حتى ظهور الرسالة "إذا الضغط صحيح [انتظر]".
2	إذا الضغط صحيح [انتظر]	تومض الرسالة للإشارة إلى أن النظام قد سجل إجراء إعادة التعيين. إذا تم ضبط ضغط الإطارات الأربعة بصورة صحيحة على القيم الموصى بها على ملصق ضغط الإطارات ← 309 ، اضغط مع الاستمرار على المفتاح 6 "OK" حتى ظهور الرسالة "العملية تمت".
3	العملية تمت	اكتمل إجراء إعادة التعيين بنجاح. يمكنك الآن قيادة السيارة.

3

تحذير انخفاض ضغط هواء الإطارات

أثناء الأوضاع التالية، يتدخل نظام الخطر بإحداث تغيير أو لا يعمل بشكل صحيح:

- إذا لم تتم إعادة ضبط النظام بعد التسريب أو بعد إجراء أي عملية على العجلات؛
- إعادة ضبط النظام بشكل غير صحيح: يختلف ضغط هواء الإطارات عن تلك الموصى بها؛

ⓘ يجب فحص ضغط الإطارات قبل البدء في الشروع في إجراء إعادة الضبط. لن يصدر النظام تحذيرًا إذا كانت قيمة الضغط لا تتوافق مع قيمة الضغط الموصى به.

- تغيير كبير في الحمل أو توزيع الحمل على أحد جوانب السيارة؛
- القيادة الرياضية مع التسارع القوي؛
- القيادة على أرض مغطاة بالتلوج أو أرض زلقة؛
- القيادة بإطارات مكبلة بالسلاسل؛
- استبدال إطار فردي جديد؛
- استخدام الإطارات غير المعتمدة من قبل الشبكة.

ⓘ لا يمكن للنظام كشف النقص الفجائي لضغط هواء أحد الإطارات (انفجار أحد الإطارات).

إجراء إعادة ضبط المستويات القياسية لضغط الإطارات

يجب أن يتم ذلك على النحو التالي:

- بعد كل عملية إعادة نفخ للإطار أو إعادة تعيين ضغطه؛
- بعد تغيير عجلة؛

- بعد استبدال إحدى العجلات (ومع ذلك، لا يوصى بالجوء إلى هذه الممارسة).

يجب أن يتناسب ضغط هواء الإطارات مع الاستخدام الحالي للسيارة (فارغة، محملة، قيادة على الطريق السريع،...) يجب مراعاة ضغط الهواء (بما فيها العجلة الاحتياطية). تحقق من ذلك مرة واحدة على الأقل كل شهر وقيل السفر لمسافة طويلة (ارجع إلى الملصق المثبت على حافة باب السائق ← 309).



السيارة غير المزودة بشاشة وسائط متعددة تشغيل الإشعال، توقف السيارة:

- بالنسبة للسيارات المزودة بلوحة عدادات من النوع **A** أو **100** ← **B**، اضغط على المفتاح **4** عدة مرات حسب الضرورة، للوصول إلى علامة التبويب "السيارة"؛
- اضغط على المفتاح **4** أو **5** لفترة وجيزة للوصول إلى الصفحة "ضغط الإطار ابداء ضغطه طويلة"؛

- اضغط مع الاستمرار على المفتاح **6** "OK" لبدء إعادة التعيين.

استمر في الضغط على المفتاح **6** حتى ظهور الرسالة "العملية تمت". يمكنك الآن قيادة السيارة.

السيارات المجهزة بشاشة وسائط متعددة

يجب تنفيذ إجراء إعادة الضبط عندما تكون السيارة متوقفة والإشعال قيد التشغيل.

الرجاء الرجوع إلى تعليمات الوسائط المتعددة لمزيد من المعلومات.

تحذير انخفاض ضغط هواء الإطارات

62109



62027

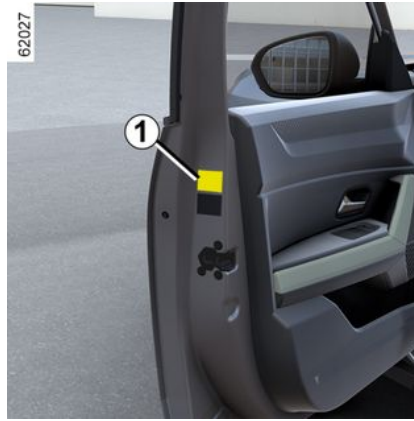

61319

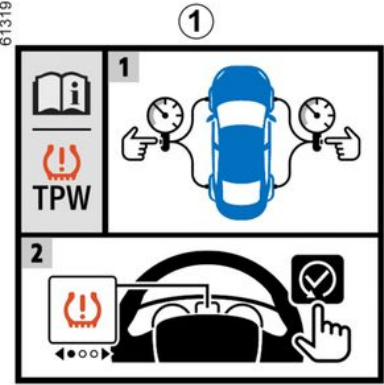

3

فكرة العمل

يكشف هذا النظام عن فقد الضغط في الإطارات خلال قياس سرعة السير أثناء القيادة.

يصبح مصباح التحذير  قيد التشغيل في لوحة أجهزة القياس لتنبيه السائق في حالة انخفاض الضغط (إطار فارغ من الهواء، إطار مثقوب، وما إلى ذلك).

عندما تكون السيارة مجهزة بهذا النظام، يقوم هذا النظام بإخطار السائق عند نقصان ضغط الهواء في إطار أو أكثر من إطارات.

يمكن التعرف على النظام من خلال الملصق 1 الموجود في السيارة.



هذه الوظيفة هي مساعدة إضافية على القيادة لا تحل الوظيفة محل السائق. فلا يمكنها بأي حال من الأحوال أن تحل محل يقظة السائق ومسؤوليته افحص ضغط هواء الإطارات، بما فيها العجلة الاحتياطية، مرة كل شهر.

شروط التشغيل

بغية تقديم تحذير موثوق به في حالة فقدان الضغط بشكل كبير، يجب إعادة ضبط النظام باستخدام ضغط نفخ مساو للضغط الموضح على ملصق ضغط نفخ الإطار (القيم المرجعية) ← 309.

يجب إجراء إعادة التعيين دوماً بعد التحقق من ضغط هواء الإطار على البارد للإطارات الأربعة.

إذا ظلت السيارة متوقفة لفترة في جو شديد الحرارة أو تحت أشعة الشمس الشديدة، فقم بتهويتها بضع دقائق من أجل طرد الهواء الساخن قبل تشغيل النظام.

- لا تترك حامل أمتعة فارغاً على السطح.
- يُفضل استخدام مقطورة لنقل الأحجام الكبيرة.
- لجر كارافان، لا تنس استعمال حاراف هواء معتمد، ولا تنس ضبطه.
- تجنب استخدام السيارة لإجراء "الرحلات العديدة القصيرة" (التي تتخللها فترات توقف طويلة) لأنه في مثل هذه الظروف لا يصل المحرك أبداً إلى درجة حرارة التشغيل المثالية.



نصائح الاستعمال

- وضع ECO المميز.
- تعد الكهرباء وقوداً - لذلك قم بإطفاء جميع التجهيزات الكهربائية في حالة عدم الحاجة إليها. لكن (باتباع مبدأ الأولوية للأمان)، أبقِ المصابيح مضاءة عندما تكون الرؤية سيئة ("كي ترى وتُرى").
- يفضل استعمال فتحات التهوية. يؤدي فتح النوافذ أثناء السير بسرعة تصل إلى 100 كم/ساعة إلى زيادة استهلاك الوقود بنسبة 4%.
- لا تتجاوز مستوى الملء الأقصى لتجنب فيضان الوقود.
- بالنسبة للسيارات المجهزة بمكيف هواء غير أوتوماتيكي، قم بإيقاف تشغيل المكيف في حالة عدم الحاجة إليه.
- بعض النصائح لتقليل الاستهلاك وبالتالي المساعدة في الحفاظ على البيئة:

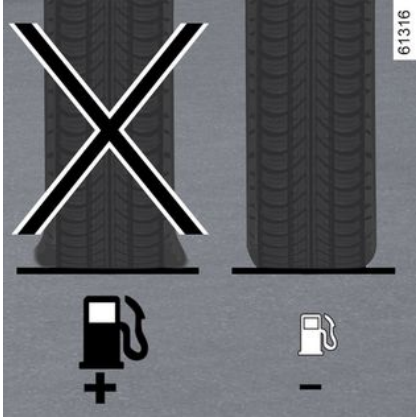

الإطارات

- إذا كان ضغط هواء الإطارات غير كاف، يزداد استهلاك الوقود.
- لتحسين استهلاك الوقود، اضبط ضغط هواء الإطارات على أعلى سرعة أو على الضغط الموصى به المشار إليه على حافة باب السائق ← 309.
- استعمال إطارات غير معتمدة قد يؤدي أيضًا إلى زيادة في استهلاك الوقود.

الملصق **E** بالمركبة يُعلمك بأن مركبتك تتمتع بخلوص أرضي مرتفع بالمقارنة بأي مركبة ركاب عادية. وهذا يمنحها مركز ثقل أعلى، مما يجعلها أكثر عرضة للتدحرج أثناء المناورات المفاجئة أو العدوانية، أو عند الانعطاف بسرعات عالية.

كن شديد الحذر إذا كانت السيارة محملة (خاصة في حالة وجود حمولة على السقف).

تأكد أن كل ركاب السيارة قد وضعوا أحزمة الأمان بشكل صحيح.

الطرازات **4x2**

يجب عدم استخدام المركبة في وضع الطرق الوعرة.

إعاقفة أثناء القيادة

بجانب السائق، لا تستخدم على الإطلاق إلا دواسات مناسبة للسيارة تتشابه مع العناصر الموجودة من قبل وتحقق من ثباتها بانتظام. لا تضع عدة دواسات فوق بعض.

هناك خطر انحصار الدواسات.

الرفاهية الحرارية

من الطبيعي ملاحظة زيادة في استهلاك وقود السيارة عند استخدام التدفئة (خاصة عندما تنخفض درجة الحرارة الخارجية إلى تحت الصفر) أو مكيف الهواء.

(E)

62137



نصائح القيادة وقيادة Eco

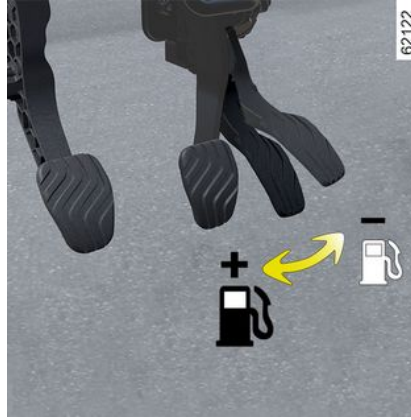

الطريقة

– قم بالقيادة بتمهل حتى يصل المحرك إلى درجة حرارته العادية، بدلاً من إحماء المحرك أثناء التوقف.

السيارات ذات ناقل الحركة 4x4 اليدوي

على الأرض المستوية، و❖❖ سيارة على الفارغ، يوصى بالتحرك على السرعة الثانية.

تؤثر السرعات العالية بشكل كبير على استهلاك وقود السيارة.
أمثلة (بسرعة ثابتة):

- يتيح لك خفض السرعة من 130 كم/ساعة إلى 110 كم/ساعة تقريباً توفير ما يصل إلى 20% من الوقود تقريباً؛
- يتيح لك خفض السرعة من 90 كم/ساعة إلى 80 كم/ساعة تقريباً توفير ما يصل إلى 10% من الوقود تقريباً.

- تُعد القيادة الديناميكية مع الكثير من زيادة السرعة والفرملة سبباً لاستهلاك الوقود مقارنة بالوقت الذي تم توفيره.
- لا ترفع السرعة الدورانية للمحرك في التعشيقات المتوسطة. يجب عليك دائماً استخدام أعلى ترس ممكن.
- تجنّب عمليات التسارع المفاجئة.
- قم بعملية الكبح بأبطى ما يمكن. من خلال الاستعداد مسبقاً للمنعطفات والحوادث. وما عليك حينئذ إلا رفع قدمك.
- في الطرق الصاعدة، لا تحاول البقاء على السرعة نفسها، ولا تتسارع أكثر مما لو كنت على طريق مستوي. احتفظ بنفس وضعية القدم على دواسة الوقود.
- قبل إيقاف المحرك في السيارات الحديثة، لا داعي للضغط على الدبرياج مرتين وعلى دواسة الوقود.
- تقلبات الجو، طرق مغمورة بالماء:



تجنب السير على طريق مغمور بالماء إذا كان ارتفاع الماء يجتاز المحيط السفلي للجنوط.



يضيء مصباح التحذير 9 على لوحة أجهزة القياس ليؤكد التنشيط.

يمكنك هذا الوضع من الحفاظ على مستوى شحن كافي في بطارية السحب تحسباً لوجود طريق جبلي أو منحدر طويل على الطريق السريع.

لإلغاء تنشيط الوظيفة، اضغط على المفتاح 8. يطفى مصباح التحذير 9 على لوحة أجهزة القياس ليؤكد إلغاء التنشيط.

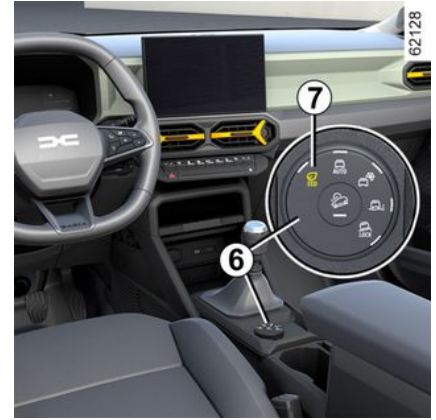

تنشيط الوظيفة

وفقاً لطراز السيارة، يمكن تنشيط هذه الوظيفة إما من خلال:

- بالضغط على المفتاح 5 لإصدار 4x2؛
- عن طريق تحويل المحدد 6 إلى الوضع ECO لإصدار 7؛
- من شاشة الوسائط المتعددة (راجع تعليمات الوسائط المتعددة).

يومض الضوء التحذيري **Eco** على لوحة أجهزة القياس ليؤكد التنشيط.

أثناء القيادة، يمكنك الخروج من الوضع ECO بشكل مؤقت لتحسين أداء المحرك.

اضغط دواسة الوقود حتى النهاية.

تمت إعادة تفعيل الوضع ECO عندما نقلت الضغط من على الدواسة.

إبطال الوظيفة

وفقاً لطراز السيارة، يمكن تنشيط هذه الوظيفة إما:

- بالضغط على المفتاح 5 لإصدار 4x2؛
- عن طريق تحويل المحدد 6 إلى موضع آخر لإصدار 4x4؛

ينطفئ الضوء التحذيري **Eco** على لوحة أجهزة القياس ليؤكد إلغاء التنشيط.

مقياس الشحن

63118

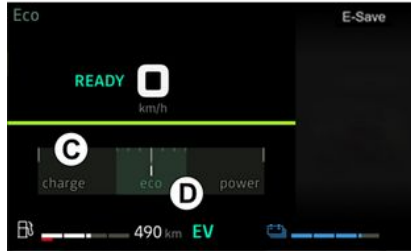

(على لوحة أجهزة القياس)

يُتيح مقياس الشحن للسائق طريقة عرض استهلاك الطاقة في السيارة في الوقت الفعلي.

منطقة استخدام وضع "استرداد الطاقة" C الزرقاء

أثناء القيادة، إذا رفعت قدمك عن دواسة الوقود أو ضغطت على دواسة المكابح، فإن الموتور الكهربائي يصدر تياراً كهربائياً أثناء خفض السرعة، وتستخدم هذه الطاقة لإبطاء السيارة وإعادة شحن بطارية القطر.

"استهلاك الطاقة" D منطقة الاستخدام

يختلف لون مقياس الشحن وفقاً لـ:

- الوضع الكهربائي بالكامل باللون الأخضر، توفر بطارية القطر الطاقة اللازمة للمحرك الكهربائي لتشغيل السيارة؛
- باللون الأبيض: Hybrid في وضع السحب، توفر بطارية السحب و/أو محرك الاحتراق الطاقة اللازمة لتشغيل حركة السيارة.



يعتمد توفر هذه المعلومات وعرضها على النوع المحدد لإعداد الأجواء المحيطة.

الحفاظ على مستوى شحن بطارية الجر: "E-Save"



لتنشيط الوظيفة، اضغط على المفتاح 8.

النصيحة بشأن القيادة، القيادة المتوازنة

الرجاء الرجوع إلى تعليمات الوسائط المتعددة لمزيد من المعلومات.

على شاشة الوسائط المتعددة



معدل السير

عند إيقاف تشغيل المحرك، تظهر "معدل السير" على شاشة الوسائط المتعددة 4، لتتمكن من رؤية معلومات تتعلق برحلتك الأخيرة.

فهو يوضح:

- الدرجة العامة؛
- تطور الدرجة؛
- المسافة المقطوعة بدون استهلاك الوقود.

عرض علامة إجمالية من 0 إلى 100 لتتمكن من تقييم أداء القيادة الاقتصادية.

وكما ارتفعت درجة، ينخفض استهلاك الوقود.

يتم إعطائك نصائح - القيادة الاقتصادية من أجل تحسين أدائك.

ويحفظ رحلاتك المميزة، يمكنك مقارنة أدائك بين الجولات وأداء المستخدمين الآخرين للسيارة.

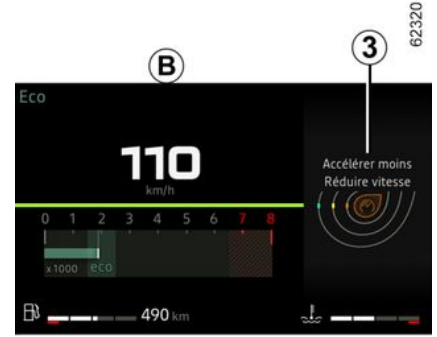

مؤشر التسارع Eco 3

حسب طراز السيارة، يخبرك هذا في الوقت الفعلي ما إذا كنت تتسارع بشكل معتدل أو قوي.

يتم تنبيهك بواسطة المؤشر 3؛

- اللون الأخضر: التسارع معتدل وصحيح؛
- اللون الأبيض: التسارع مرتفع جداً؛
- اللون الرمادي: التسارع مرتفع.

ملاحظة: من غير الممكن عرض مؤشر أسلوب القيادة 2 و مؤشر التسارع Eco 3 في آن واحد.

الرجاء الرجوع إلى تعليمات الوسائط المتعددة لمزيد من المعلومات.

الوضع ECO

وضع ECO هو وظيفة تهيئ الطرف الأنسب لاستهلاك الوقود.

يؤثر على بعض عمليات القيادة (التسارع، وتبديل التروس، ونظام التحكم في ثبات السرعة، والتباطؤ، وما إلى ذلك).

يؤدي تقليل السرعة إلى تقليل استهلاك الوقود في المناطق الحرة والمناطق المحيطة.



النصيحة بشأن القيادة، القيادة المتوازنة

تمت الموافقة على استهلاك الوقود إلى جانب استهلاك الطاقة للطرازات Hybrid، وفقاً للإجراءات القياسية والتنظيمية.

إنها متطابقة لجميع الشركات المصنعة وتمكن من مقارنة المركبات مع بعضها البعض.

يعتمد الاستهلاك الفوري على شروط استخدام المركبات والمعدات المثبتة ونمط قيادة المستخدم.

ولتحسين عملية الإستهلاك، راجع النصائح التالية؛

حسب طراز السيارة، تتوفر وظائف مختلفة لمساعدتك على تقليل استهلاك الوقود أو الطاقة:

- عداد لفات المحرك؛
- مؤشر تغيير الترس؛
- مؤشر نمط القيادة؛
- تسجيل الرحلة والنصيحة بشأن القيادة المتوازنة عبر الشاشة متعددة الوسائط؛
- مؤشر التسارع ECO؛
- الوضع ECO؛
- الوظيفة 150 ← Stop and Start.

تشتمل الإصدارات الهجينة أيضاً على عداد شحن.

إذا كانت السيارة مجهزة به، فيكمل نظام الملاحظة هذه المعلومات.

على لوحة أجهزة القياس A أو B

وفقاً لطراز السيارة، يمكن تنظيم عرض المعلومات وتخصيصها وفقاً لأسلوب تخصيص لوحة أجهزة القياس المحدد من الشاشة متعددة الوسائط.

تبعاً للسيارة، ومن أجل تحقيق أفضل استهلاك، يُعلمك ضوء كمنترول بلوحة القيادة بأفضل وقت للنقل للتعشيق الأعلى أو الأقل:

انقل إلى التعشيق الأعلى؛

قم بتبديل الترس لأسفل.

إذا كنت تتابع هذا المؤشر بانتظام، فستقلل من استهلاك الوقود في سيارتك.

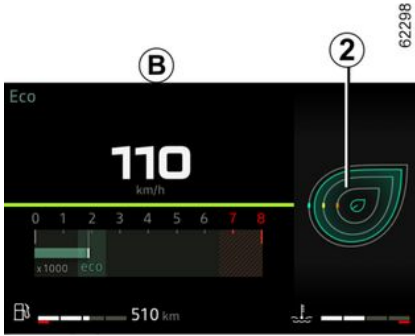

مؤشر أسلوب القيادة 2

بعد التنشيط، سيتم إعلامك بأسلوب القيادة المعتمد في الوقت الفعلي. يتم تنبيهك بواسطة المؤشر 2.

كلما زاد الإضاءة المعروضة على المؤشر 2، صارت قيادتك أكثر مرونة واقتصادية.

إذا كنت تراقب هذا المؤشر بانتظام، فستقلل من استهلاك الوقود في سيارتك.

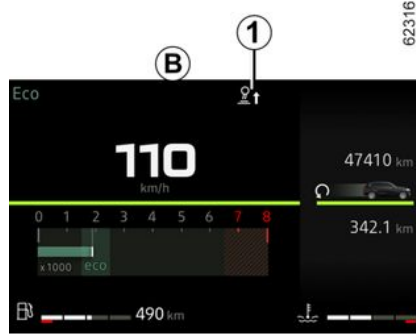

مؤشر تغيير الترس 1

نصائح للصيانة ومقاومة التلوث

تتميز سيارتك بأنها مستوفية لمعايير إعادة التدوير والاسترداد للسيارات خارج نطاق الخدمة التي نُفذت في 2015.

وقد تم تصميم بعض أجزاء من السيارة لإعادة تدويرها في المستقبل.

هذه الأجزاء قابلة للإزالة بسهولة ويمكن انتشالها وإعادة تصنيعها في صناعة إعادة التدوير.

من خلال تصميمها وأوضاع ضبطها الأساسية واستهلاكها المعتدل، تلبى سيارتك متطلبات القوانين السارية الخاصة بمقاومة التلوث. تشارك سيارتك بشكل فعال في عملية خفض انبعاث الغازات الملوثة وفي توفير الطاقة. لكن كمية انبعاث الغازات الملوثة واستهلاك الوقود مرتبط بك أيضًا. احرص على صيانة السيارة واستخدامها بشكل سليم.

الصيانة

أنه لمن الجدير بالذكر أن عدم احترام قوانين مقاومة التلوث قد يعرض صاحب السيارة للمساءلة.

كذلك فإن استبدال أجزاء المحرك ونظام التغذية والعامد بأجزاء غير أصلية ومعتمدة لدينا، قد يؤثر على تلبية سيارتك لمتطلبات قوانين منع التلوث.

يجب إجراء عمليات الضبط والفحوصات اللازمة على سيارتك لدى وكيل الماركة، وفقًا للتعليمات المدرجة في برنامج الصيانة؛ فهو يملك كافة الوسائل التقنية التي تضمن ضبطًا صحيحًا وأصليًا لسيارتك.

أوضاع ضبط المحرك

– **شمعات الإشعال:** إن ظروف الاستهلاك والإداء المثالية تستوجب النزًا صارمًا بالخصائص التي وضعتها مراكز البحث لدينا.

في حال استبدال شمعات الإشعال، استعمل الأنواع والماركات الخاصة بمحركك ولهذا، استشر وكيل الماركة.

- **فلتر الهواء وفلتر الوقود:** ينخفض الأداء عند وجود اتساخات بالخرطوشة. وعندئذ يجب تغييرها.
- **سرعة الإضاءة والخمول:** لا تحتاج لأي ضبط.

نظام مراقبة العادم

يتيح نظام مراقبة العادم كشف أي خلل في تشغيل نظام التحكم في الانبعاثات بالسيارة.

يمكن أن يؤدي هذا الخلل إلى انبعاث مواد ضارة أو إلى أعطال ميكانيكية.



يشير ضوء المؤشر هذا على لوحة العدادات إلى وجود أخطاء محتملة في النظام:

يضيء عند تشغيل الإشعال ثم ينطفئ عند تشغيل المحرك.

- إذا أضاء بشكل مستمر، فاستشر أحد الوكلاء المعتمدين في أقرب وقت؛
- إذا أومضت، فيجب تقليل سرعة المحرك حتى يتوقف المصباح عن الوميض. استشر الوكيل المعتمد في أقرب وقت.



← 140.

صُممت سيارتك في ظل مراعاة اعتبارات البيئة طوال فترة عمرها الافتراضي: أثناء تصنيعها وخلال فترة استخدامها وأخيراً من أجل نهاية عمرها الافتراضي.

التصنيع

تتم صناعة سيارتك في موقع صناعي يُطبق خطوات التقدم الخاصة بالحدّ من التأثير على البيئة فيما يتعلق بالأنهار والطبيعة (الحدّ من استهلاك الماء والطاقة، الإضرار بالسمعيات والبصريّات، الانبعاثات الجوية والمائية، تصنيف وتقييم الفضلات)

الانبعاثات

تم تصميم سيارتك لتصدر غازات دفيئة أقل (CO2) أثناء الاستخدام، وبالتالي تستهلك وقوداً أقل (مثال: سيارة تعمل بالديزل 5.3 لتر/100 كم، بينما بالنسبة لسيارة تعمل بالبنزين، 4.2 لتر/100 كم. علاوةً على ذلك، السيارات مُجهزة بنظام التحكم في الانبعاثات بما في ذلك المحول الحفاز، ومُستشعر الأكسجين، وفلتر بخار البنزين (هذا الأخير يمنع انبعاث بخار من خزان الوقود المنبعث إلى الهواء المفتوح) وما إلى ذلك.

بالنسبة لبعض سيارات الديزل، يكتمل هذا النظام بفلتر الجزيئات الدقيقة الذي يتيح تقليل انبعاثات جزيئات السخام.

ساهم أنت أيضًا في الحفاظ على البيئة

– يجب عدم التخلص من القطع والسيارات التي وصلت إلى نهاية عمرها الافتراضي. إذ يجب أن يتم تسليمها إلى مؤسسة قانونية تلتزم بالمعايير البيئية.
– يجب التخلص من القطع والمكونات البالية التي يتم استبدالها خلال صيانة السيارة الروتينية، مثل

الإطارات والزيوت المستعملة (سواء كانت خزانات فارغة أو ممتلئة) في نقاط تجميع مخصصة.
– يجب عدم التخلص من المكونات الكهربائية والإلكترونية البالية التي يتم استبدالها (مثل البطاريات) كقمامة. اصطحبها إلى وكيل معتمد أو استشر السلطة المحلية الخاصة بك للحصول على معلومات حول المرافق المناسبة لإعادة التدوير.

61496



– لتعزيز عملية إعادة التدوير لسيارتك في نهاية عمرها الافتراضي، يمكنك التواصل مع الوكيل المعتمد أو زيارة موقع الشركة المصنعة الإلكتروني ليتم توجيهك نحو نقاط التجميع التي تضمن أنها تحترم البيئة وتلتزم بالقوانين المحلية.

إعادة التدوير

85% من سيارتك قابلة لإعادة التدوير و95% منها قابل للتقييم على الأقل.

ولتحقيق هذه الأهداف، تم تصميم العديد من أجزاء السيارة بطريقة تسمح بإعادة تدويرها. يتم تصميم المواد والهياكل بعناية من أجل:

– تسهيل عملية تفكيك هذه المكونات وإعادة معالجتها داخل الشركات المتخصصة؛
– دعم اقتصاد التدوير (مثل إعادة الاستخدام، وإعادة التدوير، والإصلاح، وما إلى ذلك)
ويكون هذا صحيحًا بصورة خاصة لبطاريات السيارات المُكهربة.

بهدف الحفاظ على موارد المواد الخام، تتضمن سيارتك أيضًا العديد من القطع المُصنّعة من البلاستيك المُعاد تدويرها أو من مواد قابلة للتجديد.

خصائص السيارات طراز البنزين

إن بعض ظروف استعمال سيارتك، مثل:

– السير لفترة طويلة بينما ضوء تحذير انخفاض مستوى الوقود مضاء؛

– استعمال وقود يحتوي على رصاص؛

– استخدام مواد التشحيم أو أصناف وقود التي لم تتم الموافقة عليها من قبل الشركة المصنعة.

أو أثناء مظاهر الخلل في التشغيل مثل:

– التشغيل السيء أو نفاذ الوقود أو انفصال شمعة الإشعال، الأمر الذي يؤدي إلى إخفاق عملية الاشتعال أو حدوث ارتجاج أثناء القيادة؛
– فقدان الطاقة،

تؤدي إلى سخونة مفرطة لآلية تنقية العادم وتندني فاعليتها وبالتالي إلى تعطلها وإلحاق أضرار حرارية بالسيارة.

إذا واجهت إحدى مشاكل التشغيل المذكورة أعلاه، اطلب من وكيل الماركة القيام بالإصلاحات اللازمة في أسرع وقت.

إذا تمت الفحوصات اللازمة على السيارة لدى وكيل الماركة، بشكل منظم وحسب المواعيد الدورية الموصى بها في دفتر الصيانة، فيصبح من الممكن تفادي هذه المشاكل.

مشاكل إدارة المحرك

لتفادي الإضرار بالمحرك الحفاز أو بادئ التشغيل، ولمنع التآكل المبكر للبطارية، لا تصر على محاولة إدارة المحرك (بواسطة زر بدء التشغيل أو دفع السيارة أو سحبها) قبل تشخيص سبب عطل البدء ومعالجته.

إذا لم تتمكن من ذلك، فلا تحاول إدارة المحرك مجدداً واتصل بوكيل الماركة.



لا توقف السيارة ولا تترك المحرك دائراً في أماكن تتواجد فيها مواد قابلة للاشتعال كالعشب وأوراق الشجر التي يمكن أن تلامس نظام العادم الساخن.

فلتر الجسيمات

يتم استخدام فلتر الجسيمات في تنقية غاز العادم من محركات البنزين.



حسب نوع السيارة، يشير ضوء التحذير الظاهر في لوحة القياس إلى أن الفلتر أصبح مسدوداً ويحتاج إلى أن يتم تنظيفه. ولكي يتم تنظيفه، يجب عليك

عند ظهور ضوء التحذير وفي الوقت الذي تسمح فيه ظروف حركة المرور وحدود السرعة القيادة بسرعة بين 50 كم/الساعة و110 كم/الساعة حتى ينطفئ الضوء.

وبعد حوالي 5 إلى 20 دقيقة، يجب أن ينطفئ الضوء. **ملحوظة:** قد ينطفئ ضوء التحذير بعد 20 دقيقة إذا لم يتم استيفاء شروط القيادة المطلوبة لتنظيف الفلتر بشكل كامل.

توقف السيارة قبل انطفاء ضوء الكنترول يمكن أن يجعلك تبدأ العملية من جديد.

إذا أصبح الفلتر مشبعاً، يومض مصباح التحذير



، وحسب طراز السيارة، يومض مصباح



التحذير على لوحة العدادات، مع ظهور الرسالة "تحقق من الحقن". وفي هذه الحالة، يرجى استشارة الوكيل المخول.

إذا ظهر ضوء التحذير **STOP** وضوء التحذير



، مصحوباً بالرسالة "عطل في المحرك خطر"، فأوقف السيارة، واتصل بأحد الوكلاء المعتمدين، وذلك حسب طراز السيارة.



من أجل سلامتك، يتطلب منك

مصباح التحذير **STOP**

التوقف فوراً، بمجرد أن تسمح حالة

الممرور بذلك. قم بإيقاف المحرك ولا تعد إدارته. استعن بأحد وكلاء الماركة.

خصائص مميزة لسيارات الديزل

من أجل سلامتك، يتطلب منك



مصباح التحذير **STOP**



التوقف فوراً، بمجرد أن تسمح حالة المرور بذلك. قم بإيقاف المحرك ولا تعد إدارته. استعن بأحد وكلاء الماركة.

3

السرعة الدورانية لمحرك الديزل

أثناء القيادة، لتجنب إتلاف المحرك، لا تدع سرعة المحرك تتجاوز 4500 دورة في الدقيقة، بغض النظر عن الترس الذي يتم تشغيله.

إذا ظهرت الرسالة "التحقق المضاد لنظام الكبح" مع

الأضواء التحذيرية  و  ، فاستشر أحد الوكلاء المعتمدين على الفور.

أثناء السير، وحسب نوعية الوقود المستعمل، قد يتصاعد استثنائياً بعض الدخان الأبيض.

هذا ناتج عن التنظيف الأوتوماتيكي لفلتر الجزيئات الدقيقة، وهو لا يشكل خطراً على السيارة

نفاد الوقود

بعد ملء الخزان عقب نفاد الوقود بالكامل، يجب إعادة تشغيل نظام الوقود  قبل بدء المحرك.

ملصقات التعيم الداخلي للمحرك

ستجد المعلومات 1 على الملصق A المرفق داخل حجرة المحرك.

انبعاثات عوادم الديزل 1.

الاحتياطات في فصل الشتاء

لتفادي أي طارئ أثناء تساقط الثلوج:

– تأكد أن البطارية مشحونة بالكامل؛

– احرص على ملء خزان الديزل بشكل كبير تجنباً لتكثف بخار الماء وتراكمه في قاع الخزان.

وبعد حوالي 10 إلى 20 دقيقة، يجب أن ينطفئ الضوء.

قد يتزامن عرض  على لوحة أجهزة القياس مع زيادة في سرعة المحرك وتشغيل نظام التبريد لتنظيف فلتر الجسيمات.

ملاحظة: قد يظهر ضوء التحذير مجدداً إذا لم يتم استيفاء ظروف القيادة المتعلقة بتنظيف الفلتر. إذا توقفت السيارة أو إذا انخفضت سرعة المحرك إلى ما دون 2000 دورة في الدقيقة قبل انطفاء ضوء التحذير، فقد تحتاج إلى إعادة التشغيل.



لتسهيل تنظيف مرشح الجسيمات، قد السيارة لمدة طويلة (20 دقيقة على الأقل) على طرقات رئيسية كل 200 كم.



لا توقف السيارة ولا تترك المحرك دائراً في أماكن تتواجد فيها مواد قابلة للاشتعال كالعشب وأوراق الشجر التي يمكن أن تلامس نظام العادم الساخن.

فلتر الجسيمات

يتم استخدام فلتر الجسيمات في تنقية غاز العادم من محركات الديزل.

حسب نوع السيارة، يشير ضوء التحذير  الظاهر في لوحة القياس إلى أن الفلتر أصبح مسدوداً ويحتاج إلى أن يتم تنظيفه.

ولفعل ذلك، عند إضاءة مصباح التحذير  ، وأصل القيادة حسب ظروف حركة المرور مع الالتزام بحدود السرعة حتى اختفاء أضواء مصباح التحذير. لا تدع سرعة المحرك تنخفض لأقل من 2000 دورة/دقيقة إذا أمكن.

إذا أصبح الفلتر مشبعاً، يومض مصباح التحذير

 ، وحسب طراز السيارة، يومض مصباح

التحذير  على لوحة العدادات، مع ظهور الرسالة "تحقق من الحقل". وفي هذه الحالة، يرجى استشارة الوكيل المخول.

إذا ظهر ضوء التحذير  و ضوء التحذير

 ، مصحوباً بالرسالة "عطل في المحرك خطر"، فأوقف السيارة، واتصل بأحد الوكلاء المعتمدين، وذلك حسب طراز السيارة.

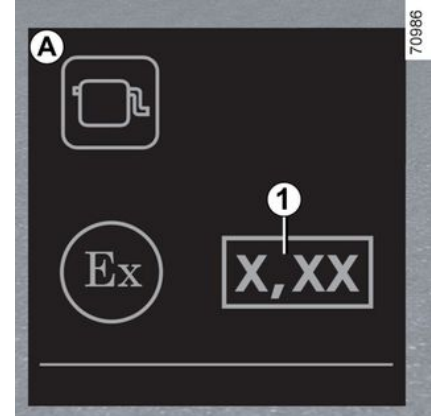

حسب المنحدر و/أو حمولة السيارة،
قد تحتاج لشد إضافي للمكابح بمقدار
درجتين على الأقل والنقل للتشبيقة
(1أولى أو الخلفية) في السيارات
المجهزة بناقل حركة يدوي أو الوضع **P** في
السيارات المجهزة بناقل حركة أوتوماتيكي.



سيضيئ ضوء تحذير أحمر على لوحة أجهزة القياس،
مصحوباً بصافرة في حالة قيادتك السيارة مع تحرير
مكابح الانتظار بشكل غير صحيح (بسرعة تزيد عن
10 كم/ساعة).

قد يؤدي التصادم على الجانب
السفلي من السيارة (مثال: ملامسة
جسم، أو رصيف مرتفع، أو أي
شيء متحرك على الطريق) إلى
تلف السيارة (مثال: انبعاج أحد المحاور).
لتجنب أي خطر لوقوع حادث، قم بفحص
السيارة عن طريق أحد وكلاء الماركة.



لشد المكبح

اسحب الذراع **2** لأعلى، وتأكد من أن السيارة ثابتة في
مكانها.

سوف يضيء ضوء التحذير  على لوحة أجهزة
القياس.

خلال السير، تأكد من التحرير
الكامل لمكبش اليد (من خلال انطفاء
ضوء الكنترول الأحمر)، خطر
السخونة المفرطة، وحدوث تلف.



عدم ظهور مؤشرات مرئية أو
صوتية بين وجود خلل بلوحة
القيادة. يستوجب ذلك التوقف
الفوري بما يتلاءم مع ظروف
السير. تأكد من تثبيت السيارة بشكل جيد
واستعين بأحد وكلاء الماركة.



مكبش اليد



لتحريره

اسحب الذراع **2** قليلاً لأعلى، اضغط على الزر **1** وقم
بانزال الذراع نحو الأرضية.

سينطفئ ضوء التحذير  من على لوحة أجهزة
القياس.

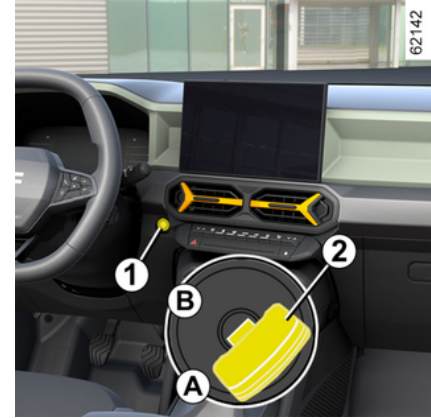

- قم بتعشيق أي ترس أو موضع **P**: سيتم قفل عجلات القيادة ميكانيكيًا عبر عمود التوجيه؛
- أوقف تشغيل المحرك بالضغط على زر تشغيل/ إيقاف المحرك **1** أو من خلال إدارة مفتاح الإشعال **2**؛
- في حالة عدم ربط حزام أمان السائق؛
- افتح باب السائق؛
- حرر مكابح التوقف الإلكترونية يدويًا (يرجى الاطلاع على فقرة "تحرير مكابح التوقف الإلكترونية يدويًا"). تأكد من استقرار السيارة؛
- أغلق باب السائق. إذا لزم الأمر، قم بفتح سيارتك.

سيارة ذات ناقل حركة أوتوماتيكي

إن كان باب السائق مفتوح أو لم يكن مغلق جيدًا أثناء دوران المحرك يتم تعطيل تحرير المكبح أوتوماتيكيًا من أجل سلامتك (وهذا لتفادي سير السيارة بدون سائق). تظهر الرسالة "حرر فرامل الركن" على لوحة أجهزة القياس عند ضغط السائق على دواسة الوقود.

حالات خاصة

ركن السيارة على منحدر

لإيقاف السيارة على منحدر أو أثناء سحب المقطورة، على سبيل المثال، اسحب المفتاح **4** لعدة ثوانٍ لتمكين أقصى قدر من الكبح.

ركن السيارة مع تحرير فرامل الانتظار الإلكترونية

قبل تعطيل فرامل الانتظار، تأكد من ثبات السيارة.



لركن السيارة مع تحرير الفرامل الإلكترونية لركن السيارة، يجب إلغاء تنشيط تشغيل فرامل الانتظار.

للقيام بذلك:



إذا ظهرت الرسالة "عطل كهربائي" أو "تحقق من البطارية" أو "تنبيه: نظام الفرامل"، فيجب عليك إيقاف حركة السيارة عن

طريق اختيار الترس الأول (في صندوق التروس اليدوي)، أو تعشيق الوضع **P** (صندوق التروس الأوتوماتيكي) أو عن طريق سحب المفتاح **4** لمدة **10** ثوانٍ تقريبًا.

إذا كانت الظروف والمنحدرات تتطلب ذلك، قم بإيقاف عجلات السيارة.

خطر فقد إمكانية إيقاف المركبة.

استعن بأحد وكلاء الماركة.

خلل في التشغيل

- في حالة وجود عطل، يضيء المصباح التحذيري

على لوحة العدادات مصحوبًا برسالة "تحقق من فرامل الركن"، وفي بعض الحالات،

يضيء المصباح التحذيري **(P)**.

استشر سريعًا أحد وكلاء الماركة.

- في حالة وجود عطل في المكابح اليدوية

الإلكترونية، يضيء المصباح التحذيري **STOP** مصحوبًا برسالة "عطل في فرامل الركن"، وصوت تحذير، وفي بعض الحالات المصباح التحذيري



يستوجب هذا توقفًا فوريًا يتلأم مع ظروف السير.

يحظر ترك السيارة دون وضع ذراع التعشيق على الوضع **P** وإيقاف تشغيل المحرك. بينما

السيارة متوقفة والمحرك دائر مع

تعشيق إحدى السرعات، يمكن في الواقع أن تتحرك السيارة إذا قمت بالتسارع

خطر وقوع حادث.



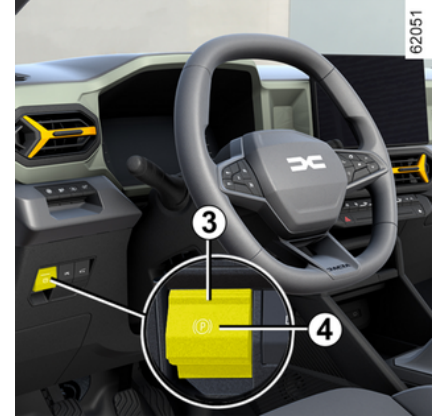

يمكنك شد مكابح الانتظار المؤازر يدويًا.

شد مكابح الانتظار الإلكترونية يدويًا

اسحب المفتاح **4**. سيضيء ضوء المؤشر **3** وضوء

التحذير **(P)** على لوحة العدادات.

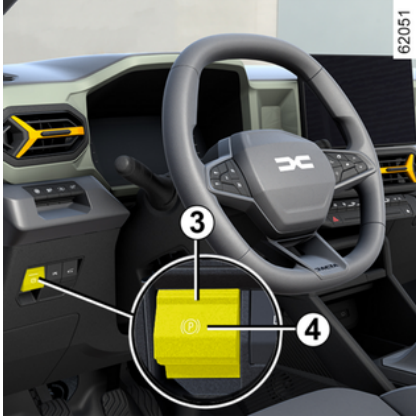

لتنشغيل مكابح الوقوف الآلية يدويًا (إذا ثبت الضوء الأحمر، أو توقف أثناء تشغيل المحرك، وما إلى ذلك): اسحب المفتاح **4** وأقلته. يتم تحرير المكبح أوتوماتيكيا فور إعادة إدارة محرك السيارة.



تحرير مكابح الانتظار الإلكترونية يدويًا

لتحرير مكابح الركن، اضغط على المفتاح **1** بدون الضغط على الدواسات أو أدر المفتاح **2** إلى وضع "التشغيل" **B** لتنشغيل الإشعال. اضغط على دواسة الفرامل ثم اضغط على المفتاح **4**: يختفي ضوء المؤشر **3** من على المفتاح ويختفي ضوء التحذير

(P) من على لوحة أجهزة القياس.

قبل مغادرة السيارة، تأكد من شد مكابح الوقوف الآلية. لتأكيد تفعيل فرامل التوقف، يضيء ضوء المؤشر **3** على المفتاح **4** ويظهر



ضوء التحذير **(P)** على لوحة القيادة حتى يتم قفل الأبواب.

مكابح الوقوف الآلية

عملية مساعدة

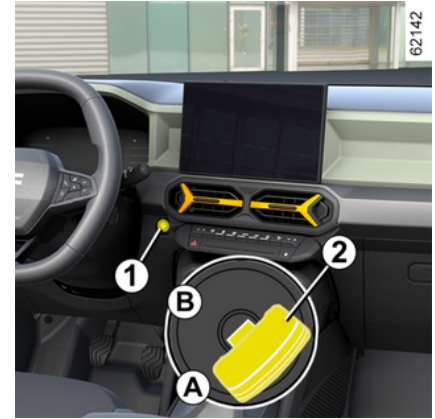

شد مكابح الوقوف الآلية

عند توقف السيارة، يمكن استخدام مكبح الانتظار الإلكتروني لتثبيت السيارة.

- بالضغط على زر تشغيل/إيقاف المحرك 1 أو من خلال إدارة مفتاح الإشعال 2 (المفتاح في وضع "تطبيق الإيقاف وقفل العجلة" A)؛

أو

- في حالة عدم ربط حزام أمان السائق؛

أو

- عند فتح باب السائق؛

أو

- في السيارات المجهزة بناقل حركة أوتوماتيكي، عندما يتم تفعيل وضع ناقل الحركة P.

في جميع الحالات الأخرى، على سبيل المثال عندما يتوقف المحرك أو يظل في وضع الاستعداد بسبب الوظيفة 150 ← Stop and Start، لا يتم استخدام فرامل الانتظار الإلكترونية تلقائيًا. لذا يجب استخدام النظام اليدوي في مثل هذه الحالة.

بالنسبة لموديلات خاصة ببلدان معينة، لا يتم تنشيط وظيفة تطبيق المكابح المساعدة. راجع المعلومات الواردة في "التشغيل اليدوي".

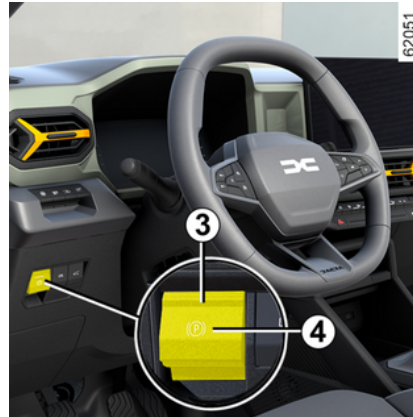

يتم تأكيد تفعيل فرامل الانتظار الإلكترونية من خلال ظهور الرسالة "فرامل الركن تعمل" وضوء التحذير

على لوحة العدادات، ومن خلال إضاءة ضوء المؤشر 3 على المفتاح 4.

بعد إيقاف المحرك، ينطفئ ضوء المؤشر 3 لعدة دقائق من شد مكابح الانتظار الإلكترونية، وينطفئ ضوء

التحذير (P) عند قفل السيارة.



قبل مغادرة السيارة، تأكد من شد مكابح الوقوف الآلية. لتأكيد تفعيل فرامل التوقف، بضئ ضوء المؤشر 3 على المفتاح 4 ويظهر

ضوء التحذير (P) على لوحة القيادة حتى يتم قفل الأبواب.

ملاحظة: في بعض الحالات (تعطل مكابح الانتظار الإلكترونية، والتحرير اليدوي لمكابح الانتظار، وغير ذلك) للإشارة إلى تحرير مكابح الانتظار الإلكترونية، ويصدر صوت صفارة وتظهر الرسالة "تنبيه: استخدم فرامل الركن" على لوحة أجهزة القياس:

- أثناء تشغيل المحرك، عندما يتم فتح باب السائق؛
- أثناء توقف المحرك (على سبيل المثال، عند التوقف المفاجئ للمحرك): عند فتح باب أمامي.

في هذه الحالة، اسحب المفتاح 4 وقم بتحريره لتعشيق مكابح الانتظار الإلكترونية.

التحرير المساعد للمكابح اليدوية

يتم تحرير دواسة الفرامل بمجرد أن تبدأ السيارة بالتسارع، أو عندما يكون الإشعال قيد التشغيل-في السيارات المزودة بناقل الحركة الأوتوماتيكي، عند الانتقال من الوضع P إلى الوضع R، أو N أو D.



في حالة التعرض لصدمة بالأجزاء السفلية للسيارة (مثال: الاصطدام بعمود أو حاجز مرتفع أو أي من عناصر الشارع الأخرى)، قد يؤدي ذلك إلى تلف السيارة (مثال: محور ملتوي) أو الدائرة الكهربائية أو بطارية الجر. لا تلمس عناصر الدائرة أو أي سوائل أو موانع. لتجنب أي خطر لوقوع حادث، قم بفحص السيارة عن طريق أحد وكلاء الماركة. **فقد يؤدي ذلك إلى التعرض لإصابة خطيرة أو صدمة كهربائية أو الوفاة.**

التحكم في التروس

تحريك الذراع **1** درجة واحدة أو درجتين إلى الخلف وذلك حسب طراز السيارة.

وفي جميع الأحوال:

– للانتقال إلى ترس أقل سرعة، اضغط على المقبض الأيسر؛

– للانتقال إلى ترس أعلى سرعة، اضغط على المقبض الأيمن.

ملاحظة: بناءً على شاشة العرض، ستُترجح المؤشرات

"4" و"2" أو "1" و"R" الانتقال إلى ترس أعلى أو أقل.

ملاحظة: في الإصدارات Hybrid-G 4x4، في الوضع اليدوي الدائم لا يمكن التبديل إلى الوضع الكهربائي بالكامل.

حالات خاصة

قد يقوم النظام الأوتوماتيكي، في بعض حالات القيادة، على سبيل المثال، حماية المحرك وتشغيل نظام التحكم الإلكتروني باللاتزان (ESC)، وإلخ بتغيير ترس السرعة تلقائيًا.

كذلك، لتفادي الاختيارات «الخاطئة»، يمكن «للنظام الأوتوماتيكي» أن يرفض تغيير التشبيقة. في هذه الحالة، يومض مؤشر التشبيقة لبضع ثوان لإعلامك.

حالات استثنائية

– إذا كان نوع الطريق أو ظروف الطقس (المنحدرات الحادة أو النزول من منحدر فجأة أو الثلج العميق أو الرمال أو الطين) يجعل من الصعب البقاء على الوضع الأوتوماتيكي، فبناءً على طراز السيارة، يُنصح بالتغيير إلى الوضع اليدوي باستخدام المقابض. وذلك لتفادي التغييرات المتتالية للتشبيقات في المطالع من قبل "صندوق التروس الأوتوماتيكي"، وللاستفادة من كبح المحرك في المنحدرات الطويلة.

– لتجنب التوقف المفاجئ للمحرك في الطقس البارد جدًا، انتظر بضع ثوان قبل الخروج من الوضع **P** أو **N** وتحريك الذراع في الوضع **D/B** أو **R**.

صف السيارة

في السيارات المجهزة بالذراع **1**، يتم تشغيل الوضع **P** تلقائيًا وكذلك دواسة الفرامل الإلكترونية (في السيارات المجهزة بذلك)، في الحالات التالية:

– توقف المحرك؛

– يكون حزام المقعد للسائق غير مربوط والسيارة متوقفة؛

– يكون باب السائق مفتوحًا والسيارة متوقفة.

عندما يتم عرض **P** ويُضيء الزر **P** على لوحة أجهزة القياس.

نظرًا لأن الوضع **P** يتم تشغيله تلقائيًا عند إيقاف المحرك، فقد يكون من الضروري في بعض المواقع تشغيل الوضع **N** كما هو الحال عند استخدام بعض أجهزة غسيل السيارات مثلًا:

– مع تشغيل المحرك، اضغط على الزر **P** وحرك ذراع التشغيل **1** بمقدار فتحة واحدة إلى الأمام، أو إلى الخلف ثم أوقف المحرك؛

– عند توقف المحرك وتشغيل الإشعال، اضغط على ذراع التشغيل **1** درجة واحدة إلى الأمام أو إلى الخلف ثم أوقف تشغيل المحرك.

وعند إعادة تشغيل المحرك المرة القادمة، يتم تشغيل الوضع **P** تلقائيًا حسب الحالات التي تم وصفها سابقًا.

يجب تشغيل الوضع **P** فقط عندما تكون السيارة متوقفة.

عند صعود المنحدرات، لإيقاف السيارة يجب عليك تحرير دواسة الوقود واستخدام دواسة الفرامل.

خطر سخونة مفرطة لناقل الحركة.



لسلامتك، لا تطفئ الإشعال ابدأ الا بعد التوقف الكامل للسيارة.

فترة الصيانة

ارجع إلى وثيقة الصيانة الخاصة بمركبتك أو استشر موزعًا معتمدًا للتحقق مما إذا كانت علبه التروس الأوتوماتيكية تتطلب صيانة مجدولة.

إذا لم تكن هناك حاجة إلى صيانة، فليست هناك حاجة لإعادة ملء الزيت.

خلل في التشغيل

– أثناء القيادة، إذا ظهرت الرسالة "تحقق من صندوق التروس" على لوحة العدادات، فإنها تشير إلى عطل ما.

استشر الوكيل المعتمد في أقرب وقت.

– أثناء القيادة، إذا ظهرت الرسالة "حرارة زائدة في صندوق التروس" على لوحة أجهزة القياس، فأوقف السيارة في أسرع وقت ممكن لكي يبرد ناقل الحركة وانتظر حتى تختفي الرسالة.

في حال تعطل المحرك أو حدوث عطل كهربائي (عطل في البطارية) يؤثر في تشغيل علبه التروس الأوتوماتيكية، تأكد من أنه تم تثبيت السيارة على النحو الصحيح.

الضروري الضغط على دواسة المكابح من أجل تعشيق الوضع **D**. يكون ذلك الأمر مفيداً عندما تتطلب مناورات صف السيارة عدداً من التبديلات بين حركات التقدم إلى الأمام والرجوع إلى الخلف.

القيادة الاقتصادية

أثناء السير، اترك ذراع التعشيق في الوضع **D**، مع ضغط خفيف على دواسة الوقود، فيتم الانتقال أوتوماتيكياً إلى التعشيق الأدنى.

عمليات التسارع والاجتياز

اضغط بقوة وكليا على دواسة الوقود (حتى تجاوز نقطة المقاومة في الدواسة).

ينتج لك ذلك النزول إلى التعشيق المثلى، ضمن إمكانيات المحرك.

القيادة في الوضع B

ينتج هذا الوضع القيادة مع كبح أكثر تطوراً للمحرك. عند تحرير دواسة الوقود، تستخدم السيارة نظام الكبح المنطور للإبطاء.

ومن ثم، يولد المحرك الكهربائي تياراً كهربائياً أعلى يسمح بإعادة شحن بطارية القطر.

في الوضع **B**، سيتم تخفيض أداء نظام الكبح المنطور وذلك إذا كانت البطارية باردة أو مشحونة بالكامل.

يجب ألا تستخدم مكابح المحرك كبديل لدواسة المكابح، مهما كان الأمر.



لتشغيل التروس الخلفية (وضع R)

مع توقف السيارة والمحرك قيد التشغيل، حرّك ذراع التعشيق **1** بمقدار درجتين إلى الأمام لتعشيق الوضع **R**.

في حال عدم الضغط على دواسة الفرامل، ستصدر صافرة تنبيه، وستومض شاشة الوضع **R** لمدة خمس ثوانٍ في الشبكة المعروضة على لوحة أجهزة القياس ويتم عرض الرسالة "إضغط على دواسة الفرامل" لمدة خمس ثوانٍ تقريباً.

ملاحظة: مع تشغيل المحرك والسيارة تتحرك لمسافة 4 كم/ساعة تقريباً في الوضع **N**، أو **D**، يجب أن تضغط على دواسة الفرامل من أجل التعشيق في الوضع **R**. يكون ذلك الأمر مفيداً عندما تتطلب مناورات صف السيارة عدداً من التبديلات بين حركات التقدم إلى الأمام والرجوع إلى الخلف.

مقايض تغيير ترس السرعة 4 و 5



وفقاً لطراز السيارة، يمكنك استخدام المقبضين **4** و **5** لتغيير وضع التعشيق، عندما يكون ذراع التعشيق **1** في الوضع **D**.

4: التغيير إلى ترس أقل.

5: التغيير إلى ترس أعلى.

لا يمكن الوصول إلى الأوضاع **P**، و **N** و **R** باستخدام المقباض.

ملاحظة: في الإصدارات Hybrid-G 4x4 عندما تسير السيارة في وضع كهربائي بالكامل، لا يتم تفعيل مقباض عجلة القيادة. يظهر ضوء مصباح التحذير

باللون الأخضر على لوحة العدادات لتأكيد ذلك ← **31**.

القيادة في الوضع اليدوي

عند القيادة في الوضع **D** يمكنك التغيير إلى وضع القيادة اليدوي باستخدام المقباض **4** و **5** على عجلة القيادة. وبناءً على طراز السيارة، يتوفر وضعان للقيادة اليدوية:

– يمكن استخدام الوضع اليدوي "الموقت" لفرض تبديل التروس عن طريق الضغط لفترة وجيزة على أحد المقباض. يظهر وضع القيادة **D** والترس المعشوق على لوحة أجهزة القياس.

ملاحظة: يعود ناقل الحركة إلى الوضع الأوتوماتيكي **D** تلقائياً إذا لم يعد الترس المعشوق هو الأمثل لأداء السيارة أو إذا لم يتم اتخاذ أي إجراء على المقبض لفترة زمنية معينة.

– يتم تنشيط الوضع اليدوي الدائم بالضغط مع الاستمرار على أحد المقباض. يظهر وضع القيادة **M** والترس المعشوق على لوحة أجهزة القياس.

ملاحظة: يتم الرجوع إلى الوضع الأوتوماتيكي من خلال الضغط مع الاستمرار على المقبض الأيمن، أو

التحكم في التروس

أثناء الضغط على دواسة المكابح (يختفي ضوء التحذير 4 من على الشاشة)، اخرج من الوضع **P** ثم قم بتعشيق الوضع **D**.

يجب ضبط الذراع على الوضع **D**، أو **B** أو **R** أثناء توقف السيارة، مع وضع قدمك على الدواسة المكابح، وتحرير دواسة الوقود وتشغيل المحرك.

يتم عرض ضوء التحذير **READY** على لوحة أجهزة القياس للإشارة إلى أن النظام **Hybrid** يعمل وجاهز للقيادة.
145 ←، ← 147.

العمل



حرك ذراع التعشيق 1 درجة واحدة أو درجتين إلى الأمام أو إلى الخلف لتعشيق الوضع المطلوب (**R**)، أو

N، أو **D** أو **B**)، ثم حرّر الذراع وستعود إلى الوضع المستقر مرة أخرى.

يضيء موضع التعشيق على لوحة العدادات.

إذا منعت بعض الأحوال الانتقال من موضع واحد إلى آخر، فسيومض الموضع المطلوب على لوحة أجهزة القياس.

لتعشيق الوضع **P**



عند توقف السيارة، أثناء تشغيل المحرك أو الإشعال، اضغط على الزر 2 لتعشيق الوضع **P**. يظهر ضوء التحذير على الزر 2 باللون البرتقالي بمجرد تعشيق وضعية الركن **P** في ناقل الحركة.

لإلغاء تعشيق الوضع **P**

مع توقف السيارة والمحرك قيد التشغيل، اضغط على دواسة المكابح وانقل ذراع التعشيق 1 لأعلى أو لأسفل وفقاً للوضع المرغوب فيه. ينطفئ ضوء تحذير زر 2.

إذا لم يتم الضغط على دواسة المكابح تمامًا، يتم عرض الرسالة "إضغط على دواسة الفرامل" وضوء التحذير

على لوحة أجهزة القياس.

حالة خاصة:

– إذا فتح السائق بابه ليغادر السيارة ولم يتم تعشيق الوضع **P** فسيتم إصدار صافرة تنبيه، وتظهر الرسالة "الوضع **P** ليس قيد التعشيق" على لوحة أجهزة القياس؛

– يظهر الضوء التحذيري في كل مرة عندما يلزم الأمر الضغط على دواسة الفرامل لتغيير وضع ذراع صندوق التروس الأوتوماتيكي.

لتعشيق الوضع المحايد (**N**)

مع ثبات السيارة وتشغيل المحرك، لتعشيق الوضع **N**، اضغط مع الاستمرار على ذراع التحديد 1 درجة واحدة إلى الأمام أو الخلف لمدة ثانيتين تقريبًا، حسب الترس المعشق.

لتعشيق الترس الأمامي (الوضع **D**)

مع توقف السيارة والمحرك قيد التشغيل، حرّك ذراع التعشيق 1 بمقدار درجتين إلى الخلف لتعشيق الوضع **D**.

في حال عدم تطبيق أحد الشروط، يومض **D** لمدة 5 ثوانٍ ويتم عرض الرسالة "إضغط على دواسة الفرامل" على لوحة أجهزة القياس لمدة 15 ثانية.

في معظم ظروف القيادة، لن تحتاج لاستخدام ناقل الحركة بعدنّ؛ لأنه يتم تغيير التروس "أوتوماتيكيًا" في الوقت المناسب إلى سرعة المحرك المناسبة، إذ يأخذ النظام الأوتوماتيكي بعين الاعتبار حمولة السيارة وطبيعة الطريق وطريقة القيادة المحددة.

ملحوظة: مع تشغيل المحرك والسيارة تسير بسرعة ما بين 0 و 4 كم/ساعة، في الوضع **N** أو **R**، فمن

علبة التروس الأوتوماتيكية، والذراع الإلكترونية

ذراع التعشيق 1



النقل إلى التعشيق الخلفية
(السيارة متوقفة)

تحول السيارة المزودة بناقل الحركة اليدوي: الذراع إلى الوضع المحايد، ثم تحول الذراع إلى الخلف. لاحظ الشكل التوضيحي المرسوم على رأس ذراع تغيير السرعة **1** ، وقم برفع الحلقة **2** باتجاه رأس ذراع تغيير السرعة لتمكين من النقل إلى التعشيق الخلفية.

السيارة ذات ناقل الحركة الأوتوماتيكي: ← 154.

تضئ مصابيح الرجوع للخلف فور النقل إلى التعشيق الخلفية، بينما الإشعال مشغل.

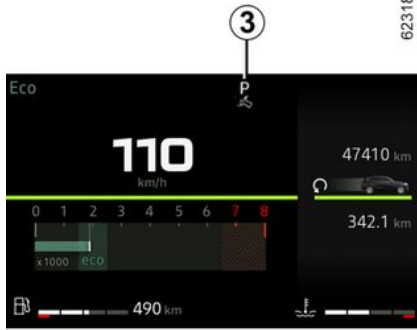

تشير الشاشة **3** المعروضة على لوحة أجهزة القياس إلى وضع تعشيق ذراع المُحدد **1**.

تأكد من ظهور مصباح المؤشر **P** ومصباح المؤشر المدمج في الزر **2** على لوحة العدادات قبل مغادرة السيارة.

خطر فقد إمكانية إيقاف المركبة



العمل

عند توقف السيارة وذراع التعشيق **1** في الوضع **P**، قم بتشغيل السيارة.

في إصدارات Hybrid، تظهر الرسالة READY على لوحة أجهزة القياس.

تشغيل، إيقاف المحرك

تنشيط - إيقاف تنشيط الخاصية



ملاحظة خاصة: عندما يكون المحرك في وضع الاستعداد، فإن الضغط على المفتاح **1** مرة واحدة سيؤدي إلى إعادة تشغيل المحرك تلقائيًا.

اضغط على المفتاح **1** لإلغاء تنشيط الوظيفة. تظهر رسالة "Stop & Start" تم إيقاف التفعيل" على لوحة العدادات وبضوء مؤشر المفتاح **1**.
الضغط مرة أخرى سوف يعيد تفعيل النظام. تظهر رسالة "Stop & Start" تم تفعيله" على لوحة العدادات ويختفي ضوء مؤشر المفتاح **1**.
يتم إعادة تنشيط النظام تلقائيًا في كل مرة يتم فيها بدء تشغيل السيارة باستخدام زر بدء التشغيل ← **147**.

خلل في التشغيل

إذا ظهرت الرسالة "تحقق من Stop & Start" على لوحة العدادات مصحوبة بضوء التحذير أعلى المفتاح **1**، فهذا يشير إلى إلغاء تنشيط النظام.
استشر وكيل الماركة.

تشغيل، إيقاف المحرك

– حسب طراز السيارة، يتم استخدام مقابض تغيير الترس في الوضع اليدوي (M).

بالنسبة للسيارات المجهزة بصندوق تروس يدوي:

– عند فتح باب السائق دون تعشيق أي ترس مع تحرير دواسة القابض؛

أو

– عند حل حزام مقعد السائق دون تعشيق أي ترس مع تحرير دواسة القابض؛

أو

– تكون علبة التروس في الوضع المحايد ويتم الضغط على دواسة القابض برفق؛

أو

– المحرك في وضع التعشيق ويتم الضغط على دواسة القابض لأسفل.

ملاحظة خاصة: حسب طراز السيارة، إذا أوقفت تشغيل الإشعال عندما يكون المحرك في وضع الاستعداد،

فيظهر ضوء التحذير  لبضع ثوانٍ على لوحة أجهزة القياس.

قد يحدث هذا عندما:

– درجة الحرارة الخارجية منخفضة أو مرتفعة للغاية؛

– يتم تنشيط وظيفة "الرؤية الواضحة" ← 262؛

– البطارية غير مشحونة بشكل كافٍ؛

– سرعة السيارة أعلى من 5 كم/ساعة (منحدر، وما إلى ذلك)؛

– يتم الضغط على دواسة الفرامل بشكل متكرر أو هناك متطلبات لنظام الكبح؛

...

يظهر ضوء التحذير  على لوحة أجهزة القياس لإعلامك بإعادة تشغيل المحرك تلقائيًا.

يجب إيقاف المحرك (وليس إبقاؤه في وضع الاستعداد) قبل مغادرة السيارة ← 145، ← 147.



– باب السائق مفتوح؛

– حزام أمان السائق غير مربوط؛

– تم تعشيق ترس الرجوع إلى الخلف؛

– غطاء حيز المحرك مفتوح؛

– درجة الحرارة الخارجية منخفضة أو مرتفعة للغاية؛

– البطارية غير مشحونة بشكل كافٍ؛

– يوجد فرق كبير جدًا بين نقطة تعيين التحكم التلقائي بالطقس ودرجة الحرارة الداخلية للمركبة؛

– وظيفة المساعدة على الركن قيد التشغيل؛

– الارتفاع عالٍ جدًا؛

– المنحدر شديد الانحدار بالنسبة للسيارات ذات ناقل الحركة الأوتوماتيكي؛

– يتم تنشيط وظيفة "الرؤية الواضحة" ← 262؛

– درجة حرارة المحرك منخفضة جدًا؛

– يتم إعادة توليد نظام مراقبة الانبعاثات؛

...

يظهر مصباح التحذير  على لوحة أجهزة القياس ليشير أن وضع الاستعداد في المحرك غير متوفر.

يجب إيقاف تشغيل المحرك (وليس وضعه في وضع الاستعداد) قبل إجراء أي عملية في مقصورة المحرك.

يجب عليك إيقاف تشغيل الإشعال ← 145،

← 147.



للسيارات المجهزة بصندوق تروس يدوي:

قد تتم مقاطعة إعادة التشغيل في حالة تحرير دواسة القابض بسرعة أثناء تعشيق أحد التروس.



شروط عدم وضع المحرك في وضع الاستعداد

لا تسمح بعض شروط النظام أثناء المحرك وضع الاستعداد، وخاصة عندما:

خاصية إعادة التشغيل المحرك أوتوماتيكيًا

في ظل ظروف معينة، يمكن إعادة تشغيل المحرك من دون التدخل لضمان السلامة والراحة الخاصة بك.

تشغيل، إيقاف المحرك

– فتصبح سرعة السيارة صفر.

يبقى المحرك في وضع الاستعداد في حالة تحديد الوضع **P** أو الوضع **N** مع تعشيق فرامل اليد وتحرير فرامل القدم.

بالنسبة للسيارات المجهزة بصندوق تروس يدوي:

– علبه التروس في الوضع المحايد؛

و

– يتم تحرير دواسة القابض؛

إذا أومض الضوء التحذيري ، فهذا يعني أنه يجب أن يتم تحرير دواسة القابض بشكل كامل.

بالنسبة لجميع السيارات:

يضئ مصباح التحذير  على لوحة أجهزة القياس عندما يكون المحرك في وضع الاستعداد. تعمل تجهيزات السيارة في وظائفها أثناء مدة توقف المحرك. عندما يكون المحرك في وضع الاستعداد، قد لا يعمل مساعد التوجيه.

وفي هذه الحالة يعود للعمل مرة أخرى عندما لا يكون المحرك في وضع الاستعداد أو تجاوز سرعة 1 كم/ ساعة (تل، منحدر، وما إلى ذلك).

إذا تم وضع المحرك على وضع الاستعداد، لن يتم تشغيل المكابح الإلكترونية تلقائيًا (حسب المركبة).



أبق السيارة في وضع ثابت أثناء وجود المحرك في وضع الاستعداد (تتم الإشارة إلى ذلك من خلال



مصباح التحذير  الموجود على لوحة أجهزة القياس).

يجب إيقاف المحرك (وليس إيقافه في وضع الاستعداد) قبل مغادرة السيارة **← 145**، **← 147**.



منع وضع المحرك في وضع استعداد

خلال عدة أوضاع، مثل الإبلاج في مفترق طرق، فمن الممكن، تفعيل النظام للحفاظ على تشغيل المحرك لبدائية سريعة.

بالنسبة للسيارات المجهزة بصندوق تروس أوتوماتيكي:

اضغط على السيارة مع القليل من الجهد على دواسة الفرامل.

بالنسبة للسيارات المجهزة بصندوق تروس يدوي:

اضغط مع الاستمرار على دواسة القابض.

 للترود بالوقود، يجب إيقاف المحرك (وليس فقط وضعه في حالة الاستعداد في حالة السيارات المجهزة بوظيفة Stop and Start): يجب عليك إيقاف تشغيل الإشعال **← 145**، **← 147**. خطر حدوث حريق.

خروج من وضع استعداد المحرك

بالنسبة للسيارات المجهزة بصندوق تروس أوتوماتيكي:

– عندما يكون باب السائق مفتوحاً؛

أو

– في حالة عدم ربط حزام أمان السائق؛

أو

– عندما يتم تحرير دواسة الفرامل، يتم تعشيق الوضع **D**؛

أو

– عند تحرير دواسة الفرامل، يتم تعشيق الوضع **N** وتحرير مكابح الانتظار؛

أو

– عند الضغط على دواسة الفرامل مرة أخرى، يتم تعشيق الوضع **P** أو **N** مع تعشيق مكابح الانتظار **← 154**؛

أو

– يتم الضغط على دواسة الوقود؛

أو

– عند تعشيق الوضع **R**؛

أو



يجب أن تتوقف السيارة ويكون ذراع التعشيق على الوضع **P** بالنسبة للسيارات المجهزة بناقل حركة أوتوماتيكي. في السيارات Hybrid، تظهر الرسالة **READY** على لوحة أجهزة القياس.

باستخدام البطاقة في السيارة، اضغط على الزر **1**: سيتوقف المحرك. في السيارات Hybrid، تخفي الرسالة **READY** من لوحة أجهزة القياس.

يتم تأمين عمود المقود بفتح باب السائق أو عند تأمين قفل السيارة.

إذا لم تعد البطاقة في مقصورة الركاب أو إذا نفذت طاقة بطارية البطاقة، عندما تكون السيارة متوقفة وتحاول إيقاف تشغيل المحرك، فستظهر الرسالة "البطاقة مفقودة استرشد مطول" على لوحة العدادات: اضغط على الزر **1** لثلاث ثوان على الأقل. إذا لم تعد البطاقة موجودة في مقصورة الركاب، فتأكد أنه يمكنك استعادتها قبل الضغط مع الاستمرار على

الزر. دون بطاقة، لن تكون قادرًا على إعادة تشغيل السيارة.

بينما المحرك متوقف، يستمر عمل الأجهزة المستخدمة (الراديو، المكيف...) بعد إيقاف المحرك، لمدة 10 دقيقة تقريباً.

عند فتح باب السائق، يتم إيقاف تشغيل الملحقات.

لا تقم بإيقاف تشغيل الإشعال على الإطلاق حتى تتوقف السيارة. يتسبب توقف المحرك في إلغاء وظائف الموازنة (المكابح، التوجيه، إلخ) ووسائل الأمان الكامنة مثل **airbags** والشدادات.

لا تتوقف السيارة ولا تترك المحرك دائراً في أماكن تتواجد فيها مواد قابلة للاشتعال كالعشب وأوراق الشجر التي يمكن أن تلامس نظام العادم الساخن.

عند مغادرتك للسيارة، خاصة إذا كنت تحمل بطاقتك تأكد من إيقاف المحرك تماماً.

يجب إيقاف تشغيل نظام الإشعال قبل تنفيذ أي عملية في مقصورة المحرك.



الوظيفة Stop and Start

يسمح هذا النظام بخفض استهلاك الوقود و في انبعاث الغاز المسببة للاحتباس الحراري.

مع تشغيل السيارة، يُفَعَّل النظام ألياً.

أثناء القيادة، يوقف النظام محرك الاحتراق (الاحتياطي) عند توقف السيارة.

يظهر ضوء تحذير  على لوحة أجهزة القياس.

شروط وضع الإستعداد

يتم تفعيل السيارة عند توقفها الأخير.

بالنسبة للسيارات المجهزة بصندوق تروس أوتوماتيكي:

– عندما يكون ناقل الحركة في الوضع **D** أو **N**؛

و

– دواسة الفرامل مضغوطة (بقوة كافية)؛



حسب طراز السيارة، إذا كان ضوء التحذير يومض وتظهر الرسالة "اضغط على دواسة الفرامل" على لوحة أجهزة القياس، فهذا يُشير إلى أن دواسة الفرامل غير مضغوطة بما فيه الكفاية؛

و

– دواسة الوقود ليست مضغوطة؛

و

تشغيل، إيقاف المحرك

وظيفة الملحقات التكميلية



(الإشعال مشغل)

عندما تدخل سيارتك، يمكنك استخدام بعض الميزات (الراديو ونظام الملاحة والمسح...).
لاستخدام الوظائف الأخرى، وأثناء كون البطاقة في مقصورة الركاب، اضغط على الزر 1 بدون الضغط على الدواسات.

خلل في التشغيل



في بعض الحالات، قد لا تعمل بطاقة التشغيل الحر:

- عند نفاذ بطارية البطاقة، أو فراغ شحنة البطارية، إلى غير ذلك.
- البطاقة قريبة من أي جهاز يعمل على نفس التردد (شاشة، هاتف جوال، ألعاب فيديو، إلخ)؛
- وجود السيارة في منطقة إشعاعات كهرومغناطيسية قوية.

تظهر الرسالة "ضع الكارت على START منطقة" على لوحة أجهزة القياس.



اضغط على دواسة الكبح أو على دواسة القابض ثم ضع بطاقة 3 على رمز 4. اضغط على الزر 1 لبدء تشغيل السيارة. ستختفي الرسالة.

حالات خاصة للسيارات Hybrid

حينما تكون السيارة متوقفة ومُعينة على وضع التشغيل الكهربائي، تظهر الرسالة "اطفئ المحرك الفعال" على لوحة أجهزة القياس مصحوبة بصافرة في الحالات التالية:

- حزام السائق غير مربوط؛
- كان غطاء حيز المحرك مفتوحًا؛
- عندما يكون باب السائق مفتوحًا.

– في بعض الحالات، سيكون من الضروري أن تحرك عجلة القيادة أثناء الضغط على زر بدء التشغيل 1 للمساعدة على إلغاء قفل عمود التوجيه؛ وستحذرك الرسالة "ادر عجلة القيادة + START" من هذا؛
حالة خاصة:

- في السيارات ذات ناقل الحركة اليدوي، في حالة توقف المحرك، سيتم عرض الرسالة "اضغط الدبرياج" على لوحة أجهزة القياس. اضغط بالكامل على دواسة الدبرياج لإعادة تشغيل المحرك؛
- في السيارات Hybrid: سيتم إيقاف تشغيل وحدة المحرك تلقائيًا بعد حوالي 15 دقيقة إذا ظلت السيارة متوقفة ولم يكن حزام مقعد السائق مربوطًا أيضًا. إذا لزم الأمر، يمكنك إعادة تشغيل المحرك بمجرد الضغط على الزر 1.

i أثناء تحديث النظام عبر نظام الوسائط المتعددة، لن يكون من الممكن بدء تشغيل السيارة.

انتظر حتى يكتمل التحديث قبل بدء تشغيل السيارة.

للحصول على مزيد من المعلومات حول تحديثات النظام، يُرجى الرجوع إلى إرشادات الوسائط المتعددة.

نسخة وضع LPG

يعتمد بدء تشغيل المحرك دائمًا على البنزين.

i عندما يكون خزان الوقود فارغًا، لا يمكن تشغيل السيارة أو القيادة في وضع LPG فقط.

يتطلب التشغيل باستخدام الوقود الثنائي للغاز النفطي (المسال/البنزين وجود البنزين (لبدء التشغيل، والتسارع العالي، ودرجات الحرارة الباردة، وما إلى ذلك).

إذا ظهر ضوء التحذير البرتقالي **i** على لوحة أجهزة القياس وتم إصدار صوت صافرة، فقم بملء الخزان بالوقود في أسرع وقت ممكن.

i للحصول على المزيد من المعلومات حول طرازات الغاز المسال ← 40.

إدارة المحرك في وضع "حر البنزين" وحيز الأمتعة مفتوح

في هذه الحالة، يجب ألا تتواجد البطاقة في صندوق الأمتعة؛ لتجنب خطر ضياعها.



مسؤولية السائق أثناء صف السيارة أو إيقافها

لا تترك أبدًا سيارتك وبدخلها حيوان، أو طفل، أو شخص بالغ لا يمكنه الاعتماد على نفسه بقدر كافٍ، حتى ولو لفترة قصيرة.

في الواقع، قد يتعرض هؤلاء لخطر أو قد يُعرضوا آخريين لخطر مثلًا بتشغيل المحرك أو بتفعيل تجهيزات كالنوافذ الكهربائية أو أيضًا بتأمين قفل الأبواب...

علاوة على ذلك، اعلم أن في أوقات الحر و/أو الأوقات المشمسة، ترتفع درجة الحرارة الداخلية لمقصورة الركاب سريعًا.

خطر التعرض للموت أو لإصابات خطيرة.

تشغيل، إيقاف المحرك

Hybrid الإصدار



لتشغيل نظام الإشعال:

- حرّك ذراع التعشيق إلى الوضع **P**؛
- اضغط على دواسة المكابح؛
- أدر المفتاح إلى وضع "البداية" **C** دون تسارع؛
- حرّر المفتاح بمجرد ظهور رسالة **READY** على لوحة أجهزة القياس مصحوبة بصافرة.

تختفي الرسالة عندما تتجاوز سرعة السيارة نحو 3 أميال في الساعة (5 كم/ساعة) km/h.

إيقاف تشغيل النظام Hybrid

أثناء توقف السيارة، أدر المفتاح إلى وضع "الإيقاف" **A**. يتم إيقاف تشغيل نظام الإشعال وتختفي الرسالة **READY** من لوحة أجهزة القياس.

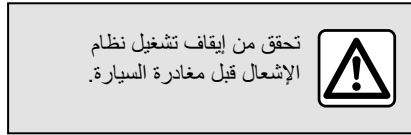

مفتاح بدء الإشعال في السيارة المزودة ببطاقة

62023



تشغيل المحرك

يجب أن تكون البطاقة في منطقة الاكتشاف **2**.



لبداء التشغيل:

- للسيارات ذات ناقل الحركة الأوتوماتيكي، اضبط الذراع على الوضع **P** أو **N** واضغط على دواسة الفرامل ثم اضغط على الزر **1** في Hybrid السيارة، تضيء **READY** رسالة على أجهزة القياس مع إشارة صوتية. تختفي الرسالة عندما تتجاوز سرعة السيارة نحو 3 أميال في الساعة (5 كم/ساعة) km/h؛

- في السيارات ذات ناقل الحركة اليدوي، اضغط على دواسة الكبح أو على دواسة الدبرياج واضغط على الزر **1**. عند اختيار تعشيق، يتم إتاحة إدارة المحرك من خلال الضغط على دواسة الدبرياج فقط

حالات خاصة

- في حالة عدم توافق أحد شروط بدء التشغيل، يتم عرض الرسالة "اضغط على الكابح START+" أو "اضغط الدبرياج+البداية" أو "تحديد صندوق تروس الوضع (P)" على لوحة أجهزة القياس؛

لا تقم أبدًا بتشغيل سيارتك عندما تكون العجلات حرة على طريق منحدر. خطر عدم تفعيل آلية مؤازرة التوجيه.
هناك خطر وقوع حوادث.



نسخة وضع LPG

يعتمد بدء تشغيل المحرك دائمًا على البنزين.

عندما يكون خزان الوقود فارغًا، لا يمكن تشغيل السيارة أو القيادة في وضع LPG فقط.



يتطلب التشغيل باستخدام الوقود الثنائي للغاز النقطي المسال/البنزين وجود البنزين (لبداء التشغيل، والتسارع العالي، ودرجات الحرارة الباردة، وما إلى ذلك).

إذا ظهر ضوء التحذير البرتقالي  على لوحة أجهزة القياس وتم إصدار صوت صافرة، فقم بملء الخزان بالوقود في أسرع وقت ممكن.

للحصول على المزيد من المعلومات حول طرازات الغاز المسال ← 40.



لا تقم بإيقاف تشغيل الإشعال على الإطلاق حتى تتوقف السيارة. يتسبب توقف المحرك في إلغاء وظائف المؤازرة (المكابح، التوجيه، إلخ) ووسائل الأمان الكامنة مثل airbags والشدادات.



لا توقف السيارة ولا تترك المحرك دائرًا في أماكن تتواجد فيها مواد قابلة للاشتعال كالعشب وأوراق الشجر التي يمكن أن تلامس نظام العادم الساخن.



مسؤولية السائق أثناء صف السيارة أو إيقافها لا تترك أبدًا سيارتك وبداخلها حيوان، أو طفل، أو شخص بالغ لا يمكنه الاعتماد على نفسه بقدر كافٍ، حتى ولو لفترة قصيرة.
في الواقع، قد يتعرض هؤلاء لخطر أو قد يُعرضوا آخريين لخطر مثلًا بتشغيل المحرك أو بتفعيل تجهيزات كالنوافذ الكهربائية أو أيضًا بتأمين قفل الأبواب...
علاوة على ذلك، اعلم أن في أوقات الحر و/أو الأوقات المشمسة، ترتفع درجة الحرارة الداخلية لمقصورة الركاب سريعًا.
خطر التعرض للموت أو لإصابات خطيرة.



تشغيل، إيقاف المحرك

مفتاح بدء الإشعال في السيارة المزودة بمفتاح.

وضع "التوقف/غلق المقود" A

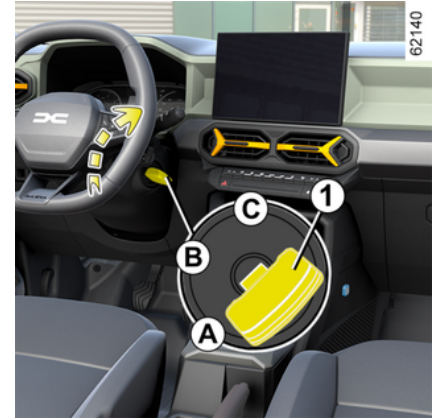

لتأمين القفل: اسحب المفتاح 1 وأدر المقود حتى يتم تأمين قفل المقود.
لتحرير قفل المقود، حرك المقود والمفتاح قليلاً.

وضع "تشغيل" B

الإشعال مشغل.

- طراز البنزين: قد يبدأ تشغيل المحرك.
- طراز الديزل: المحرك في حالة التسخين الأولى.

وضع C "بدء التشغيل"

إذا لم يدر المحرك، يجب إرجاع المفتاح إلى الخلف لإعادة تشغيل بادئ الدوران.

حرر المفتاح فور دوران المحرك.

حالات خاصة بالسيارات المجهزة بنقل حركة أوتوماتيكي

← 154.

تشغيل المحرك

حسب المركبة، إذا تم تعشيق الترس، للمحرك الذي يتعين بدء تشغيله، ينبغي عليك الضغط على دواسة القابض أو وضع ذراع التروس في الوضع المحايد. تظهر الرسالة "التروس غير معشقة + Start" على كمبيوتر الرحلة لإعلامك.

في الظروف شديدة البرودة (درجات الحرارة أقل من -20°C): لتسهيل تشغيل المحرك، قم بتشغيل الإشعال لعدة ثوانٍ قبل تشغيل المحرك.

في حالة تشغيل المحرك أثناء انخفاض درجة الحرارة الخارجية (أقل من -10°C): استمر في الضغط على دواسة القابض إلى أن يشتغل المحرك.

لا تقم أبداً بتشغيل سيارتك عندما تكون العجلات حرة على طريق منحدر. خطر عدم تفعيل آلية موازنة التوجيه.



هناك خطر وقوع حوادث.

طراز البنزين

- أدر المفتاح حتى وضع "البدء" دون الضغط على دواسة الوقود.

- حرر المفتاح فور دوران المحرك.

طراز الديزل

- أدر مفتاح الإشعال إلى الوضع تشغيل B واستمر في هذا الوضع حتى ينطفئ ضوء التسخين الأولي للمحرك.

- أدر المفتاح إلى وضع "البدء" C دون الضغط على دواسة البنزين
- حرر المفتاح فور دوران المحرك.



أثناء تحديث النظام عبر نظام الوسائط المتعددة، لن يكون من الممكن بدء تشغيل السيارة.

انتظر حتى يكتمل التحديث قبل بدء تشغيل السيارة.

للحصول على مزيد من المعلومات حول تحديثات النظام، يُرجى الرجوع إلى إرشادات الوسائط المتعددة.

السيارة ذات ناقل الحركة الأوتوماتيكي

قبل البدء، اضبط الذراع على الوضع P أو N واضغط على دواسة الفرامل ← 154.

بينما المحرك متوقف

عندما يكون المحرك في وضع التباطؤ، أدر المفتاح إلى وضع "التوقف" A.

حالة خاصة

حسب طراز السيارة، تتوقف الملحقات (مثل الراديو) عن العمل إما عند إيقاف تشغيل المحرك أو عند فتح باب السائق أو عند قفل الأبواب.

طراز البنزين

قبل قطع مسافة **1,000 كم** بالسيارة الجديدة، لا تتخط سرعة **130 كم/ساعة** على التعشيقات العالية أو سرعة دورانية للمحرك من **3,000 إلى 3,500 لفة/دقيقة**.

يمكنك أن تتوقع الأداء الأفضل من سيارتك فقط بعد حوالي **1,860 ميلاً (3 آلاف كم)**.

الموعد الدوري لإجراء الفحوصات: راجع دفتر صيانة السيارة.

طراز الديزل

لأول **1,500 كم**، لا تتجاوز **130 كم/ساعة** في أعلى تعشيق، أو **2,500 km/h** دورة في الدقيقة. بعد ذلك يمكنك السير بسرعة أكبر لكن السيارة لن تبلغ مستوى الأداء الأقصى قبل **6000 كم** تقريباً

خلال فترة تليين المحرك لا تتسارع بقوة طالما أن المحرك بارد، ولا تجعل المحرك يدور بسرعة كبيرة.







الموعد الدوري لإجراء الفحوصات: راجع دفتر صيانة سيارتك.

ملاحظة: بالنسبة للسيارة الجديدة في مرحلة تليين المحرك: قد يكون مستوى السائل أعلى من علامة "MAXI" في الخزان، ثم ينخفض بين المستويين "MINI" و "MAXI".

وهذا لا يُشكّل خطراً.

أعطال في النظام



قد يتم عرض المعلومات على لوحة أجهزة القياس مصحوبًا بصوت تنبيه.

أضواء الكنترول	رسالة	القراءات
 و  يضيء	« التحقق المضاد ل نظام الكبح » « تحقق من كفاءة AdBlue » « تحقق من حقن AdBlue »	تشير إلى عطل في النظام. استشر وكيل الشركة في أقرب وقت.
 و  يضيء	"xxxKm التحكم في انبعاثات الإغلاق"	تشير إلى وجود عطل في النظام وأنه عند أقل من 800 كم، سيصبح من المستحيل إعادة تشغيل السيارة. يتم تكرار تلك التحذيرات: - كل 100 كم حتى يتبقى ما بين 800 كيلومتر و200 كم حتى يتعذر إعادة تشغيل السيارة؛ - كل 50 كم حتى يكون هناك أقل من 200 كم متبقية قبل إعادة تشغيل السيارة. استشر وكيل الشركة في أقرب وقت.
 و  يضيء	« 0 km فشل مضاد للتلوث »	تشير أنه بعد إيقاف تشغيل الإشعال لن يتم إعادة تشغيل السيارة. استعن بأحد وكلاء الماركة.

الصيانة/فترة الخدمة

قد يتم عرض المعلومات على لوحة أجهزة القياس مصحوبًا بصوت تنبيه.

2

أضواء الكنترول	رسالة	ما يجب القيام به؟
-	« زود AdBlue قبل 2400 km »	عند عرض الرسالة أثناء تشغيل الإشعال، فأنت تملك نطاقًا أقل من 2400 كم. املاُ أو احصل على الماء من وكيل معتمد أو املاُ مادة التفاعل في الخزان.
 تظهر.	« املاُ AdBlue قبل 1200 km »	عند عرض الرسالة أثناء تشغيل الإشعال، فأنت تملك نطاقًا بين 1200 كم و 800 كم. املاُ أو احصل على الماء من وكيل معتمد أو املاُ مادة التفاعل في الخزان.
 تظهر.	« -- km فشل زيادة AdBlue »	يتم عرض الرسالة عند تشغيل الإشعال ويتم تكرارها: - في كل 100 كم تقريبًا، سيكون لديك نطاق يتراوح ما بين 800 كم و 200 كم؛ - كل 50 كم تقريبًا، أنت تملك أقل من 200 كم. وعلى أي حال، املاُ أو اطلب من موزع معتمد أن يملأ خزان مادة الكشف في أقرب وقت ممكن.
 تظهر.	« 0 km فشل زيادة AdBlue »	المحرك لا يدور. لإعادة التشغيل، يجب ملء خزان التفاعل بنفسك.



يجب ألا تتلامس المادة المتفاعلة مع العينين أو الجلد. إذا حدث ذلك، فقم بغسلهم بكمية وفيرة من الماء. وإذا لزم الأمر، استشر طبيبًا.

في الأحوال الجوية شديدة البرودة

في ظروف الجور الجليدي، ينبغي إعادة ملء خزان مادة التفاعل في أقرب وقت عند ظهور ضوء التحذير



والرسالة "إملاء AdBlue قبل 1200 km" على لوحة أجهزة القياس.

حالات خاصة

يتجمد سائل مادة التفاعل عندما تقل درجة الحرارة عن -10°C تقريبًا.

في مثل هذه الظروف، لا تحاول ملء الخزان والسائل متجمد. في حالة ضرورة زيادة مستوى الخزان أو

الماء بمادة التفاعل (تشغيل )، أوقف السيارة في موقع ذي درجة حرارة عالية قدر الإمكان حتى تُصبح مادة التفاعل سائلة مرة أخرى. وإما قم بإجراء الزيادة أو الملء بسائل مادة التفاعل من قبل محترف مؤهل.



بعد ملء خزان مادة التفاعل، تحقق من غلق السدادة والغطاء، شغل المحرك وانتظر بشكل إلزامي لمدة 10 ثوانٍ أثناء توقف السيارة، وتشغيل المحرك قبل تشغيله مرة أخرى.

إذا لم تتم هذه العملية، لن يؤخذ ملء الخزان بعين الاعتبار تلقائيًا حتى بعد عدة عشرات من الدقائق على الأقل من القيادة. ستستمر الرسالة "--ملء AdBlue" و/أو مصابيح التحذير في الظهور حتى يأخذ النظام حالة الملء بعين الاعتبار.



غير مسموح بأي عمل على الإطلاق في أي جزء من النظام. ولتجنب الضرر، يسمح فقط للأشخاص المؤهلين من شبكتنا بالعمل على النظام.

يمكن ملء الخزان بالمضخة. بينما الإشعال مطفأ، أدخل المسدس ومرره حتى **المصد** قبل تشغيله لملء الخزان (لتفادي التلطيح).

اتركه في هذا الوضع طوال عملية الملء.

بعد التوقف الأوتوماتيكي الأول في نهاية الملء، يمكن الضغط مرتين إضافيتين كحد أقصى، وذلك للحفاظ على وجود مجال لتمدد الوقود.

وفي حالات الملء الأخرى، من الضروري قراءة المعلومات الموجودة على حاوية مادة التفاعل (على سبيل المثال، العبوة أو الزجاجة).

غطاء فتحة تعبئة الوقود: هذا نوع خاص.



إذا اضطرت إلى تغييرها، فتأكد من أنها مطابقة للسدادة الأصلية. يرجى استشارة وكيل الماركة. لا تغسل منطقة الملء بمنظف يعمل بالضغط العالي.

احتياطات الاستخدام

عند الملء:

- تعامل مع مادة التفاعل بحرص. يمكنها أن تتلف الملابس والأحذية ومكونات هيكل السيارة إلخ.
- تأكد من عدم تسرب ماء داخل خزان الوقود.
- إذا فاضت مادة الكشف، أو لوثت أي أعمال طلاء، فنظف المنطقة المتأثرة بسرعة بكثير من الماء البارد وقطعة قماش ناعمة.
- ملاحظة:** إذا كانت مادة التفاعل متبلورة، فاستخدم إسفنجة ناعمة.

إذا ظهرت الرسالة "باقٍ (XXX) (كم) حتى قفل إعادة ملء



"ADBLUE" فاملاً خزان مادة التفاعل وارجع إلى إرشادات الملء.

خطر عدم تحرك السيارة.

الملء



القدرة القابلة للاستخدام من الخزان :

14 لترًا تقريبًا.

أثناء إيقاف الإشعال، ارفع الغطاء **A**، ثم فك الغطاء **1**.

ملاحظة: قد ينبذ بخار هيدروكسيد الأمونيوم من فتحة الغطاء عندما تكون درجة حرارة الخزان عالية.

يرجى التأكد من التقيد بالقوانين المحلية لبلدك. أنه لمن الجدير بالذكر أن عدم احترام القوانين المعمول بها قد يعرض صاحب السيارة للمساءلة القانونية.

فكرة العمل

صُممت مادة التفاعل خصوصاً لمحركات الديزل المزودة بنظام **SCR** (التخفيض التحفيزي الانتقائي).

استخدام مادة التفاعل يقلل من كمية أكاسيد النيتروجين في غازات العادم.

يتوقف استهلاك مادة التفاعل في الوقت الفعلي على شروط استخدام السيارة والمعدات المجهزة بها ونمط القيادة.

جودة التفاعل

استخدم مواد التفاعل التي تتوافق فقط مع ISO 22241 القياسية ووفقاً للعلامة على غطاء مرشح الخزان.

لتعبئة مادة التفاعل، يجب إيقاف المحرك (وليس وضعه في وضع الاستعداد فقط في حالة السيارات التي بها الوظيفة (Stop and Start)). يجب عليك إيقاف تشغيل الإشعال ← 145، ← 147.

للتزود بالوقود، يجب إيقاف المحرك (وليس فقط وضعه في حالة الاستعداد في حالة السيارات المجهزة بوظيفة Stop and Start): يجب عليك إيقاف تشغيل الإشعال ← 145، ← 147. خطر حدوث حريق.



لا تخط البنزين (الخالي من الرصاص أو E85) بالديزل، حتى ولو بكميات صغيرة. لا تستخدم وقوداً بقاعدة إيثانول إذا كانت سيارتك ليست متوافقة معه. لا تضيف أي إضافات إلى الوقود، لأن ذلك قد يؤدي إلى تلف المحرك ← 140. إذا كنت ترغب في إضافة أي مادة مضافة إلى الوقود، فاستعمل المنتجات المعتمدة من القسم الفني لدينا. استشر وكيل الماركة.



أي تدخل أو تعديل على نظام الإمداد بالوقود (الوحدات الإلكترونية، الكابلات، دورة الوقود، الحاقن، أعطية الحماية...) هو أمر محظور تماماً بسبب الأخطار التي يشكلها ذلك على سلامتك (إلا بواسطة الفنيين المؤهلين لدى شبكة الماركة).



أثناء إجراء أعمال بالقرب من المحرك، قد يكون هذا المحرك ساخنًا. علاوة على ذلك، يمكن أن تدور مروحة المحرك في أية لحظة. ينكرك مصباح التحذير في مقصورة المحرك بهذا. خطر التعرض للإصابات



ملء الوقود

في أثناء إيقاف تشغيل الإشعال، أدخل المسدس لملء خزان الوقود (تجنب خطر التناثر). اتركه في هذا الوضع طوال عملية الملء. بعد التوقف الأوتوماتيكي الأول في نهاية الملء، يمكن الضغط مرتين إضافيتين كحد أقصى، وذلك للحفاظ على وجود مجال لتمدد الوقود. أثناء عملية الملء، تأكد من عدم تسرب ماء. بعد التعبئة، أعد تركيب الغطاء 1 وأغلق غطاء تعبئة الوقود A لتجنب دخول ماء أو أي أجسام غريبة إلى النظام.

تأكد دائماً من أن الغطاء 1 والغطاء A ومحيطه يظلون نظيفين وخاليين من الغبار والطين والأوساخ وما إلى ذلك.

حالة خاصة

عند توقف السيارة لمدة ثلاثة أشهر تقريبًا، يجب إضافة الوقود لمنع حدوث ضرر في مضخة الوقود. للقيام بذلك، أثناء إيقاف تشغيل الإشعال، قم بملء الوقود أو أضف ما لا يقل عن 2.2 جالونًا تقريبًا (10 لترات)، على الأقل ثم ابدأ تشغيل المحرك لتشغيل المضخة وتجديد الوقود في الدائرة.

إذا لم يكن من الممكن إضافة 5 لترات على الأقل من الوقود بسبب مستوى الوقود في الخزان، قم بقيادة السيارة حتى سعة الخزان.

طراز البنزين

قد يؤدي استعمال وقود محتو على رصاص إلى إلحاق الضرر بأجهزة التحكم في الانبعاثات وإلى إلغاء الضمان.

لمنع ملء بنزين محتو على رصاص، تم تجهيز مدخل الخزان بقناة ضيقة مجهزة بنظام أمان يتيح فقط استخدام مسدس بنزين خال من الرصاص (بالمضخة).

رائحة وقود مستمرة

في حالة استشعار رائحة وقود بشكل مستمر:



- أوقف السيارة وفقاً لظروف الطريق، ثم أوقف تشغيل الإشعال.
- قم بتشغيل مجموعة أضواء التحذير وإنزال الركاب من السيارة بعيداً عن منطقة السير؛
- استعين بأحد وكلاء الماركة.

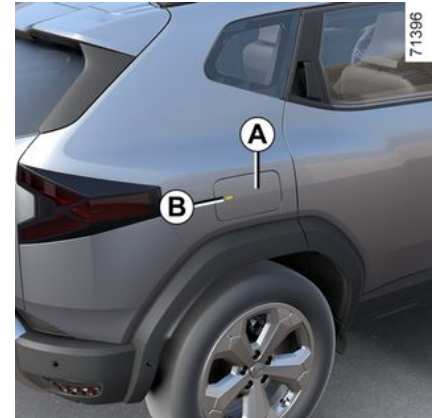

القدرة القابلة للاستخدام من الخزان :

- حوالي 50 لترًا للإصدارات 4x2.
- حوالي من 55 لترًا أو ، حسب طراز السيارة، حوالي 50 لترًا للإصدارات 4x4.

أثناء إلغاء قفل السيارة، لفتح غطاء فتحة تعبئة الوقود **A** اضغط على المنطقة **B** ثم حررها. افتحه، ثم فك غطاء فتحة تعبئة الوقود 1.



أثناء ملء الخزان، يوجد حامل للسدادة 2 على باب فتحة تعبئة الوقود لحمل السدادة.

لإغلاقه، اضغط على غطاء خزان الوقود **A** بيدك، إلى أقصى قدر يمكن أن تصل إليه. يتم توصيل الغطاء 1 بالسيارة بواسطة سلك بلاستيكي، وذلك على حسب طراز السيارة. للحصول على تفاصيل حول ملء خزان الوقود، يُرجى الرجوع إلى المعلومات المتوفرة حول "ملء الوقود".



غطاء فتحة تعبئة الوقود: هذا نوع خاص. إذا كان عليك استبداله، فتأكد من أن الغطاء الجديد من نفس النوع الأصلي. يرجى استشارة وكيل

الماركة.

لا تقرب السدادة من النار أو من مصدر حرارة.

لا تغسل منطقة الملاء بمنظف يعمل بالضغط العالي.

نوعية الوقود

استخدم دائمًا وقودًا ذا جودة عالية يتوافق مع القوانين السارية في كل بلد. تلتزم مطابقة المواصفات المبيّنة على الملصق المثبت على غطاء فتحة تعبئة الوقود. ← 349.

طراز البنزين

يلزم استخدام بنزين خال من الرصاص. يجب أن تتطابق نسبة الأوكتان (RON) مع التعليمات الموضحة على الملصق المثبت على غطاء فتحة تعبئة الوقود من الداخل. ← 349.

طراز الديزل

يلزم استخدام الديزل لمطابقة المواصفات المبيّنة على الملصق المثبت على غطاء فتحة تعبئة الوقود من الداخل. ← 349.



أنواع الوقود التي تتوافق مع المعايير الأوروبية التي تتوافق معها محركات السيارات التي يتم تسويقها في أوروبا

← 349.

الماسحة

العائق، وانتظر حوالي 30 ثانية ثم أعد تنشيط الماسحة باستخدام ذراع الماسحة.

الاحتياطات

- في حالة وجود ثلج، افحص وتأكد من عدم التصاق الشفرات بالزجاج الأمامي قبل تشغيل الماسحات. إذا قمت بتنشيط الماسحة أثناء إعاقة الشفرة بسبب الثلج، فأنت تغامر بتلايف كل من الشفرة ومحرك المسح.
- لا تقم بتشغيل الماسحات على زجاج جاف. فقد يؤدي ذلك إلى بلى الشفرات مبكرًا قبل الأوان.



مساحة الزجاج الخلفي

عندما يكون الإشعال في وضع التشغيل، ادفع مع الاستمرار الذراع **1** ثم حرره.

سيؤدي إمساك الذراع لفترة أطول (بالإضافة إلى غسالة الزجاج الأمامي) إلى بدء حركة طويلة مرتين ذهابًا

وإيابًا لمساحات الزجاج، وتتبعه مرة ثالثة بعد عدة ثوانٍ (وظيفة المسح بالتقطيع).

بعد ترك الذراع، يعود إلى وضع مساحة الزجاج الخلفية.

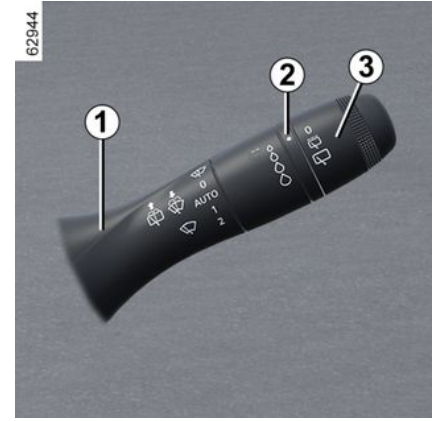

ماسحة الزجاج الخلفي

عندما يكون الإشعال قيد التشغيل، أدير الحلقة **3** على الذراع **1** حتى يكون الرمز في مواجهة العلامة **2**.

- إيقاف التشغيل
- مسح منقطع

بين كل عمليتي مسح تتوقف المساحات لعدة ثوان. يختلف تردد المسح وفقاً لسرعة السيارة؛

- مسح مستمر بطيء.

لإيقاف التشغيل، أدير الحلقة **3** مرة أخرى.

حالة خاصة:

عند غسل السيارة باستخدام أسلوب غسل السيارة بنوع الدحرجة، أعد الحلقة **3** على الذراع **1** إلى وضع الإيقاف لإلغاء تنشيط الغسيل الأوتوماتيكي.

حالة خاصة:

في نهاية الاستخدام، تذكر أن تعيد الحلقة **3** على الذراع **1** إلى وضع الإيقاف، بحيث لا يتم تنشيط المسح عن غير قصد أثناء الاستخدام التالي.

لا تستخدم ذراع ماسحة الزجاج لفتح أو غلق الباب الخلفي.



قبل القيام بأي إجراء له علاقة بالزجاج الخلفي (غسيل السيارة أو إزالة الجليد أو التنظيف، إلخ) أعد الذراع **1** إلى الوضع إيقاف. خطر التعرض للإصابات و/أو التدهور.



كفاءة شفرة ماسحة الزجاج
راقب حالة مساحات الزجاج الأمامية. إن مدة عمرها الافتراضي تتوقف عليكم

- يجب أن تظلم نظيفة؛ قم بتنظيف الشفرة والذراع بصفة منتظمة بالماء والصابون؛
- لا تستخدمها عندما يكون الزجاج جافاً؛
- افصلها عن الزجاج إذا لم يتم استعمالها لفترة طويلة.

وعلى أية حال، يجب استبدالها على الفور عند تدني فعاليتها: مرة كل سنة تقريباً **335**.
احتياطات استخدام المساحات

- في ظروف الطقس المتجمد أو الثلجي، قم بتنظيف الزجاج قبل بدء تشغيل المساحات (لتجنب خطر ارتفاع حرارة المحرك)؛
- تأكد من عدم وجود أي شيء يعوق حركة الشفرة.

تنشيط/إلغاء تنشيط ماسحة الزجاج الخلفي

يؤدي تشغيل ترس الرجوع إلى المسح المنقطع (إذا كانت المساحات الأمامية قيد التشغيل). إذا كانت السيارة مزودة بقائمة تخصيص إعدادات السيارة، فيمكنك اختيار تنشيط الوظيفة أو إلغاء تنشيطها **115**.

للسيارات غير المزودة بقائمة تخصيص الإعدادات، يمكنك إلغاء تنشيط هذه الوظيفة بواسطة وكيل معتمد.

في حالة وجود أي عوائق على الزجاج الخلفي (أوساخ أو تليج، وما إلى ذلك)، فإن الماسحة تحاول إزالة كل هذه العوائق والتخلص منها. إذا تسبب أي عائق في منع شفرة الماسحة من التحرك، فيمكن إيقافها. قم بإزالة

تتوقف الشفرات في وضع بعيد عن غطاء حيز المحرك.

لإعادة الشفرات إلى الوضعية المنخفضة، مع تشغيل الإشعال، تأكد من أن المساحات مطوية على الزجاج الأمامي، ثم حرك الذراع **1** إلى الموضع **A** (مسحة واحدة).

قبل تشغيل الإشعال، ضع المساحات على الزجاج الأمامي. وإلا، قد يتضرر غطاء المحرك أو المساحات عند تشغيلها.

قبل عمل أي شيء على الزجاج الأمامي (غسيل السيارة، إزالة الصقيع، تنظيف الزجاج الأمامي، وما إلى ذلك)، أعد الذراع **1** إلى الموضع **B** (الإيقاف).



خطر التعرض للإصابات و/أو التدهور.

في حالة وجود أوساخ على الزجاج الأمامي (الأوساخ، الثلج، الجليد وغير ذلك)، قم بتنظيف الزجاج الأمامي (بما في ذلك المنطقة المركزية الموجودة خلف مرآة الرؤية الخلفية الداخلية) قبل بدء تشغيل المساحات (خطر ارتفاع حرارة المحرك).

إذا تسبب أي شيء في منع شفرة الماسحة من التحرك، فقد تتوقف عن العمل. قم بإزالة العائق، ثم أعد تنشيط الماسحة باستخدام ذراع الماسحة.

غسالة الزجاج الأمامية



أثناء تشغيل الإشعال، اسحب الذراع **1 ثم حرره.**

تبدأ حركة طويلة مرتين ذهابًا وإيابًا لمساحات الزجاج، بالإضافة لغسالة الزجاج وتتبعهما مرة ثالثة بعد عدة ثوانٍ.

ملاحظة: في درجات الحرارة الأقل من الصفر، قد يتعرض سائل الماسحة لخطر التجمد على الزجاج الأمامي بما يضعف الرؤية. قم بتدفئة الزجاج الأمامي باستخدام التحكم في إزالة البخار قبل التنظيف.

عند العمل في حجرة المحرك، تأكد من أن ذراع ماسحة الزجاج الأمامي في الموضع **B** (إيقاف).
خطر التعرض للإصابات



كفاءة شفرة ماسحة الزجاج

راقب حالة مساحات الزجاج الأمامية. إن مدة عمرها الافتراضي تتوقف عليكم

- يجب أن تظل نظيفة: قم بتنظيف الشفرة والزجاج بصفة منتظمة بالماء والصابون؛
- لا تستخدمها عندما يكون الزجاج جافًا؛
- افصلها عن الزجاج إذا لم يتم استعمالها لفترة طويلة.

وعلى أية حال، يجب استبدالها على الفور عند تدني فعاليتها: مرة كل سنة تقريبًا **← 335**.
احتياطات استخدام المساحات

- في ظروف الطقس المتجمد أو الثلجي، قم بتنظيف الزجاج قبل بدء تشغيل المساحات (لتجنب خطر ارتفاع حرارة المحرك)؛
- تأكد من عدم وجود أي شيء يعوق حركة الشفرة.

كلما كانت الحساسية أعلى، استجابت الماسحات بشكل أسرع وأسرع في المسح.

عند تشغيل المسح التلقائي أو زيادة الحساسية، تقوم الشفرات بإجراء مسحة واحدة.

حالة خاصة:

– الغرض من مستشعر الأمطار هو مساعدة السائق. في ظروف الرؤية الصعبة، يجب على السائق تشغيل الماسحات بشكل يدوي. في الطقس الضبابي أو أثناء تساقط الثلوج، لا يتم تشغيل المسح تلقائيًا ويبقى تحت سيطرة السائق؛

– في حالة كانت درجة الحرارة تحت الصفر، لن يتم تشغيل المسح التلقائي عند بدء تشغيل المركبة. يتم تشغيله تلقائيًا بمجرد تجاوز المركبة سرعة محددة (حوالي 5 أميال في الساعة (8 كم/س))؛

– لا تشغل المسح التلقائي في الطقس الجاف؛

– لا بد من إزالة الجليد عن الزجاج الأمامي بصورة كاملة قبل تشغيل المسح التلقائي؛

– عند غسل السيارة باستخدام غسيل السيارة الآلي، أعد الذراع **1** إلى الوضع **B** لإلغاء تنشيط المسح التلقائي.

إذا كانت السيارة مزودة بقائمة تخصيص إعدادات السيارة، فيمكنك اختيار تنشيط الوظيفة أو إلغاء تنشيطها **115** ←.

للسيارات غير المزودة بقائمة تخصيص الإعدادات، يمكنك إلغاء تنشيط هذه الوظيفة بواسطة وكيل معتمد.

خلل في التشغيل

في حالة حدوث عطل في المسح التلقائي، يتم ضبط الماسحة على المسح المتقطع. استعن بأحد وكلاء الماركة.

قد يتوقف تشغيل مستشعر المطر في حالة:

– قد يؤدي استخدام مساحات الزجاج الأمامي التالفة: طبقة من الماء أو الأثار التي تركتها شفرة في

منطقة الكشف عن المستشعر إلى زيادة وقت استجابة المساحات التلقائية، أو زيادة تكرار المسح؛

– عند وجود تشط أو شرخ بالزجاج الأمامي بالقرب من المستشعر، أو تغطية الزجاج الأمامي بالغيبار أو الأوساخ أو الحشرات أو الجليد أو استخدام شمع الغسيل والمواد الكيميائية الطاردة للمياه. وفي هذه الحالة، ستكون مساحة الزجاج الأمامي أقل حساسية أو قد لا تعمل على الإطلاق.

الاحتياطات

– في حالة وجود ثلج، افحص وتأكد من عدم التصاق الشفرات بالزجاج الأمامي قبل تشغيل آلية المسح. إذا قمت بتنشيط الماسحة أثناء إعاقة الشفرة بسبب الثلج، فقد تعرض الشفرة ومحرك المسح للتلف.

– لا تقم بتنشيط الماسحات على زجاج جاف. فقد يؤدي ذلك إلى بلى الشفرات مبكرًا قبل الأوان.

موضع الماسحة الأمامية المعين (موضع الصيانة)

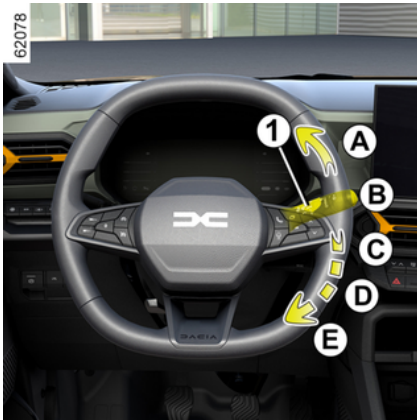

يتيح هذا الموضع رفع الشفرات لإزالتها من الزجاج الأمامي.

من المفيد:

- تنظيف الشفرات؛
- تحرير الشفرات من الزجاج الأمامي في الشتاء؛
- استبدال المساحات **335** ←.

أثناء تشغيل الإشعاع أو بدء تشغيل المحرك، ارفع الذراع **1** مرتين إلى الوضع **A** (بتمريرة واحدة).

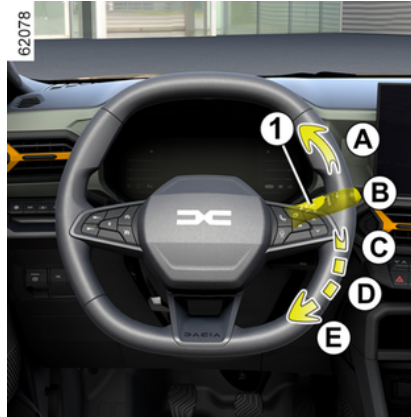

D مسح مستمر بطيء.

E مسح متواصل سريع

حالة خاصة

أثناء السير، أي توقف للسيارة يقلل من سرعة المسح. من سرعة مستمرة عالية إلى سرعة مستمرة منخفضة. بمجرد مواصلة السير تعود عملية المسح إلى سرعتها الأصلية.

أي إجراء على الذراع **1** يتجاوز الوظيفة التلقائية ويلغيها.

سيارة مجهزة بمستشعر المطر بمساحة الزجاج الأمامية

يوجد مستشعر للأمطار على الزجاج الأمامي، أمام مرآة الرؤية الخلفية الداخلية.

A مساحة واحدة من المساحات

ضغطة قصيرة تعني تشغيل ماسحة واحدة من المساحات.

B إيقاف التشغيل

C وظيفة الماسحة التلقائية (حسب طراز السيارة)

في هذا الوضع، يكتشف النظام وصول ماء على الزجاج الأمامي ويقوم بتشغيل المساحات بسرعة المسح المناسبة.

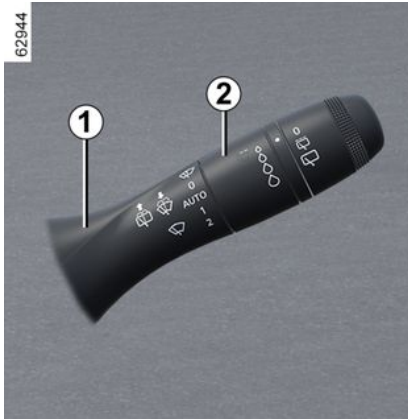

حالة خاصة

أثناء السير، أي توقف للسيارة يقلل من سرعة المسح. من سرعة مستمرة عالية إلى سرعة مستمرة منخفضة. بمجرد مواصلة السير تعود عملية المسح إلى سرعتها الأصلية.

أي إجراء على الذراع 1 يتجاوز الوظيفة التلقائية وبلغها.

ملاحظة: عند غسل السيارة باستخدام مغسلة السيارات، أعد حلقة 2 الذراع 1 إلى وضع الإيقاف لإلغاء تنشيط الغسيل الأوتوماتيكي.

ملاحظة: بعد الاستخدام، تذكر إعادة حلقة 2 الذراع 1 إلى وضع الإيقاف لضمان عدم تنشيط الغسيل الأوتوماتيكي عند الاستخدام التالي.

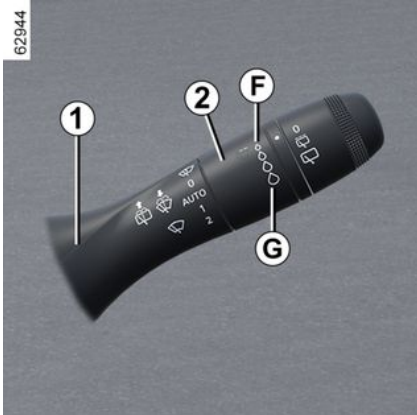

يمكن تغيير حد التشغيل والمدة الزمنية بين عمليات المسح بتدوير الحلقة 2:

- F: الحد الأدنى من درجة الحساسية؛
- G: الحد الأقصى من درجة الحساسية.

ماسحة الزجاج، غسالة الزجاج الأمامي

سيارة مزودة بمساحة زجاج متقطعة

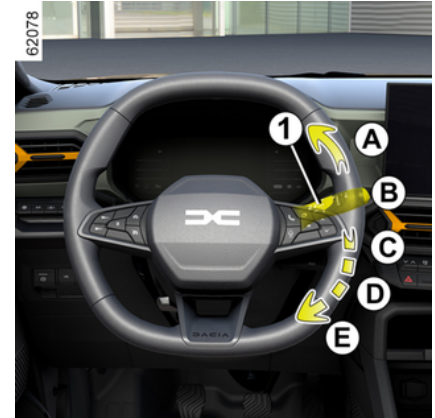

A مساحة واحدة من المساحات

ضغطة قصيرة تعني تشغيل ماسحة واحدة من المساحات.

B إيقاف التشغيل

C مسح متقطع

بين كل عمليتي مسح تتوقف المساحات لعدة ثوان.

D مسح مستمر بطيء.

E مسح متواصل سريع

آلة التنبيه الصوتية

2



اضغط على أحد الأماكن 1.

الإذار الضوئي

اسحب الذراع 2 نحوك ثم قم بإطلاقها لتومض المصابيح الأمامية.

إشارات تغيير الاتجاه

في أثناء تشغيل المحرك أو الإشعال، حرك المقبض 2 أفقيًا وفي الاتجاه الذي ستدير إليه المقود.

التشغيل بالنقر

انقل الذراع 2 لفترة وجيزة لأعلى أو لأسفل، بحيث لا تتجاوز نقطة المقاومة، ثم اتركه: سيعود الذراع إلى وضعه الأصلي وسوف يومض مصباح مؤشر الاتجاه المعني ثلاث مرات.



أضواء التحذير

اضغط على المفتاح 3؛



يقوم هذا الجهاز، في نفس الوقت، بتشغيل إشارات تغيير الاتجاه الأربعة وإشارات تغيير الاتجاه الجانبية. لا يُستخدم إلا في الحالات الخطرة لتحذير قائدي السيارات الأخرى عندما تكون مضطر للتوقف في مكان غير اعتيادي أو حتى ممنوع أو كنت تتواجد في ظروف قيادة أو سير استثنائية صعبة.

جدول يوضح أمثلة لموضع التعديل

أمثلة لأوضاع ضبط التحكم A وفقاً للحمل	
0	السايق وحده أو مع الراكب الأمامي
1	السايق مع راكب في الأمام وثلاثة ركاب في الخلف
2	سايق مع راكب واحد في المقدمة ، وثلاثة ركاب في الخلف ، ووصول الأمتعة (أو الحمولة) إلى الحد الأقصى المسموح به للوزن الشامل
3	السايق فقط ومع وصول الأمتعة (أو الحمولة) إلى الحد الأقصى لوزن الحمولة المسموح به
يقدم الجدول أدناه بعض الأمثلة. في جميع الحالات، اضبط عنصر التحكم A وفقاً لحمل السيارة بحيث يمكن رؤية الطريق مع عدم تعرض السائقين الآخرين للوهج.	

ملاحظة: في كل مرة يتم فيها تشغيل الإشعال، يتم عرض الموضع المحدد على لوحة أجهزة القياس لمدة 30 ثانية تقريباً ولمدة 5 ثوانٍ في كل مرة يتم فيها الضغط على المفتاح **A** وذلك حسب طراز السيارة.

قبل السير ليلاً: تأكد من الأداء السليم للتجهيزات الكهربائية واضبط المصابيح (إذا لم تكن في ظروف الحمولة المعتادة). بصورة عامة، تأكد أن المصابيح غير محجوبة (أوساخ، وحل، جليد، أغراض منقولة...).



التحكم في ارتفاع الكشافات



يستخدم المفتاح **A** لضبط ارتفاع أضواء المصابيح الأمامية بما يتوافق مع الحمولة.

أثناء إضاءة المصابيح الأمامية، اضغط على المفتاح **A** أو ارفعه عدة مرات كما هو مطلوب لتحديد الوضع المطلوب على لوحة أجهزة القياس.

يظهر الوضع المحدد على لوحة أجهزة القياس لمدة 30 ثانية تقريباً.

جديد حسب وضع الحلقة 2، ووفقاً لمستوى الإضاءة الخارجية، وبدون تحريك الذراع 1.

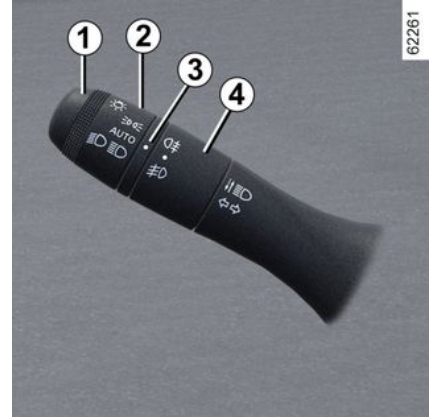

مصابيح الضباب الأمامية

(حسب طراز السيارة)

عندما يكون المحرك قيد التشغيل، أدر الحلقة الوسطى 4 للذراع 1 حتى يظهر الرمز في مواجهة العلامة 3 ثم حررها. وفقاً للسيارة، يعود الذراع لوضعية الأصلي أو يبقى في موضعه.

يتعلق التشغيل بوضع الإضاءة الخارجية المختار، ويضيء عندئذ ضوء كمنترول بلوحة القيادة.

مصباح الضباب الخلفي



عندما يكون المحرك قيد التشغيل، أدر الحلقة الوسطى 4 للذراع حتى يظهر الرمز في مواجهة العلامة 3، ثم حررها.

وفقاً للسيارة، يعود الذراع لوضعية الأصلي أو يبقى في موضعه.

يتعلق التشغيل بوضع الإضاءة الخارجية المختار، ويضيء عندئذ ضوء كمنترول بلوحة القيادة.

لا تنس إطفاء هذا المصباح في حالة عدم الحاجة إليه لعدم إزعاج السائقين الآخرين.



في حالة الضباب أو الجليد أو في حالة نقل شيء يتخطى السقف، تكون الإضاءة الألية للمصابيح غير تلقائية.

يتم التحكم في مصابيح الضباب من خلال السائق: تخبرك مصابيح التحذير بلوحة أجهزة القياس بما إذا كانت مضئبة (مصباح المؤشر مضيء) أو مطفأة (مصباح المؤشر مطفأ).

إيقاف تشغيل مصابيح الضباب

هناك احتمالان:

- حسب طراز السيارة، أدر يدويًا الحلقة الوسطى 4 مجددًا لعلب العلامة 3 موازية للرمز الخاص بمصباح الضباب الذي ترغب في إطفائه. يختفي ضوء التحذير المقابل من لوحة أجهزة القياس؛
- ستنطفئ الأضواء تلقائيًا عند إيقاف تشغيل المحرك أو قفل السيارة، وتنطفئ مصابيح الضباب الخلفية عند فتح باب السائق.

إيقاف الإضاءة الخارجية يؤدي إلى إطفاء مصابيح الضباب الأمامية والخلفية في نفس الوقت.

وظيفة الترحيب والوداع

(حسب طراز السيارة)

بمجرد تنشيط الوظيفة، تضيء مصابيح السير النهارية والمصابيح الجانبية الخلفية تلقائيًا عند اكتشاف البطاقة أو عند فتح قفل السيارة وإصدار صوت صفير.

تنطفئ المصابيح تلقائيًا:

- دقيقة واحدة تقريبًا بعد الإضاءة؛
- عند بدء تشغيل المحرك، وفقاً لموضع ذراع الإضاءة؛

أو

- عند قفل السيارة.

تنشيط/إلغاء تنشيط الوظيفة

لتنشيط/تعطيل وظيفة الترحيب الخارجية، يرجى مطالعة إرشادات الوسائط المتعددة.

اختر "ON" أو "OFF".

إنذار صوتي: تذكير بإضاءة المصابيح

يصدر صوت تحذير فتح باب السائق لينبهك إلى أن المصابيح لا تزال مضاءة.

مصابيح الإضاءة الأمامية الأساسية الأوتوماتيكية

2

تبعاً لطرز السيارة، يعمل هذا النظام على تشغيل مصابيح الإضاءة الأمامية الأساسية وإيقافها أوتوماتيكياً.

يستخدم النظام كاميرا موجودة خلف مرآة الرؤية الخلفية الداخلية لاكتشاف السيارات التي تتبعها وتلك القادمة في الاتجاه المعاكس.

ملاحظة: في الليل، في المناطق الحضرية مع إضاءة الشوارع، يتم إيقاف تشغيل مصابيح الضوء العالي تلقائياً.

تضيء مصابيح الإضاءة الأساسية بشكل تلقائي إذا:

- مستوى الضوء الخارجي منخفض؛
- لم يتم اكتشاف وجود أي سيارة أو ضوء آخر؛
- سرعة المركبة أعلى من حوالي 40 كم/ساعة.

إذا لم يتم استيفاء أي من الشروط المذكورة أعلاه، يقوم النظام بالتبديل إلى المصابيح الأمامية ذات الإضاءة الخافتة.

ملاحظة: تأكد من أن الزجاج الأمامي لا يحجبه عائق (مثل الأتربة والطين والتلوج، والتكثيف وما إلى ذلك).

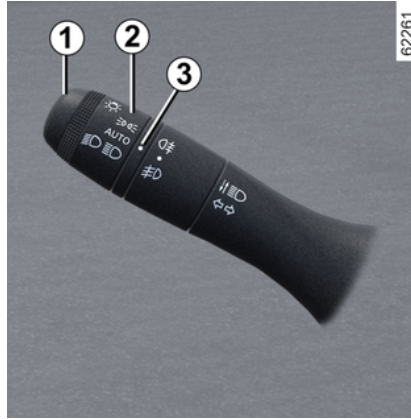

تنشيط مصابيح الإضاءة الأمامية الأساسية الأوتوماتيكية:

أدر الحلقة 2 حتى يتم محاذاة الرمز AUTO مع العلامة 3 ثم ادفع الذراع 1.

يضيء ضوء المؤشر  على لوحة أجهزة القياس في حالة إضاءة مصابيح ضوء السير.

إلغاء تنشيط مصابيح الإضاءة الأمامية الأساسية الأوتوماتيكية:

- أدر الحلقة 2 إلى وضع آخر بخلاف AUTO؛
- اسحب الذراع 1.

يتوقف مصباح التحذير  الموجود على لوحة أجهزة القياس.

ملاحظة: يتم تنشيط مصابيح الضوء العالي الرئيسية بمجرد تعطل وظيفة مصابيح الضوء العالي الرئيسية الأوتوماتيكية.



قد تواجه النظام صعوبات في ظل ظروف معينة، بما في ذلك:

- سوء الأحوال الجوية (المطر، الثلوج، الضباب، غير ذلك)؛
- إعاقة أمام الزجاج الأمامي للسيارة أو الكاميرا؛
- عندما تكون إضاءة السيارة التي تسير خلفك أو القادمة في الاتجاه المعاكس ضعيفة أو خفية
- الإعدادات الخاطئة للمصابيح الأمامية؛
- أنظمة الانعكاس؛
- ...

خلل في التشغيل

عندما تظهر الرسالة "تحقق من إضاءة تلقائية" على لوحة العدادات، يتم إلغاء تنشيط النظام. استشر وكيل الماركة.

غلق مصابيح ضوء السير

هناك احتمالان:

- حرّك حلقة 2 يدوياً إلى الموضع  أو حسب نوع السيارة، إلى الموضع 0؛
- تنطفئ المصابيح تلقائياً عند إيقاف تشغيل المحرك أو عند فتح باب السائق أو عند قفل السيارة. في هذه الحالة، عند بدء تشغيل المحرك، ستضاء المصابيح من

الأضواء والإشارات الخارجية

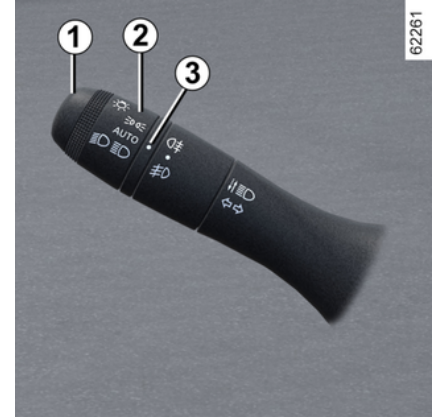

المصابيح الجانبية

أدبر الحلقة 2 حتى يظهر الرمز في مواجهة العلامة 3.

بضوء ضوء الكنترول هذا بلوحة القيادة. **ملاحظة:** وفقاً للسيارة، لا يمكن تشغيل الإضاءة الجانبية يدوياً إلا عند تطبيق فرامل الانتظار (فرملة اليد) أو، وفقاً للسيارة أيضاً، عندما يكون ذراع ناقل الحركة في موضع P.

فيما عدا ذلك، تظهر الرسالة "أضواء الموقع غير متوفرة" على لوحة القيادة، لإعلامك بأنه لا يمكن تنشيط المصابيح الجانبية.

تشغيل إضاءة مصابيح النهار



(المصابيح الأمامية فقط)

تضيء مصابيح النهار الأمامية والخلفية، في حال كانت السيارة مجهزة بها، تلقائياً بلا أي إجراء على الذراع 1 عند تشغيل المحرك ثم تنطفئ بمجرد إيقاف تشغيل المحرك.

ميزة خاصة:

سينطفئ مصباح السير النهاري تلقائياً عندما يكون ضوء المؤشر قيد التشغيل.

قبل السير ليلاً: تأكد من الأداء السليم للتجهيز الكهربي واضبط المصابيح (إذا لم تكن في ظروف الحمولة المعتادة). بصورة عامة، تأكد أن المصابيح غير محجوبة (أوساخ، وحل، جليد، أغراض منقولة...).



مصابيح ضوء السير

أدبر 2 حتى يظهر الرمز في مواجهة العلامة 3.

بضوء ضوء الكنترول هذا بلوحة القيادة.

تأكد دائماً من أن الزجاج الأمامي لا يحجبه عائق (مثل الأتربة والطين والتلج، والتكثف وما إلى ذلك).



مصابيح الضوء العالي:

عند تشغيل المحرك وبينما مصابيح ضوء السير مضاءة، حرك الذراع 1. بضيء ضوء الكنترول هذا بلوحة القيادة.

للرجوع إلى وضع مصابيح ضوء السير، حرك الذراع 1 باتجاهك مرة أخرى.

مرايا الرؤية الخلفية

تكون الأشياء المرئية عبر زجاج
مراة الرؤية الخلفية أقرب في
الحقيقة مما تبدو للحصول على
أقصى درجة أمان، انتبه لذلك لتقييم
المسافات قبل أي مناورة.



2

مرايا الرؤية الخلفية

مرايا الرؤية الخلفية



أوضاع الضبط

عند تحديد مرآة الباب باستخدام المفتاح 2، سيظهر مصباح التحذير المدمج في المفتاح. ثم استخدم الزر 1 لضبطه إلى الوضع المطلوب.

مرايا الرؤية الخلفية المنيبية للجليد

تتم إزالة الجليد بالتزامن مع إزالة الجليد من الزجاج الخلفي ← 259 ← 262.

مرايا كهربائية قابلة للطي

سيتم نشر مرايا الأبواب تلقائيًا عند إلغاء قفل السيارة. يتم طي المرايا عند قفل السيارة.

ملاحظة: يمكنك تعطيل/تنشيط آلية طي المرايا الأبواب ← 115.

يمكنك فرض الطي عن طريق الضغط على المفتاح 3. في هذه الحالة، سوف تظل مرايا الباب مطوية حتى يتم

المرآة الداخلية

الضغط على الزر 3 مرة أخرى، بغض النظر عن الطي التلقائي.

حالة خاصة

عند بسط مرآة الرؤية الخلفية أو طيها يدويًا، يمكن إعادة ضبطها إلى وضع الاستخدام.

للقيام بذلك، اضغط على المفتاح 3. سوف تسمع ضوضاء ميكانيكية من وحدة مرآة الرؤية الخلفية.

إذا تعذر سماع صوت النقر، فاضغط مرة أخرى على المفتاح 3 حتى يمكن سماع صوت النقر من مرآة الباب.



قابلة للتوجيه

أثناء القيادة الليلية، كي لا تبهرك أضواء السيارات من الخلف، اقلب الذراع الصغير 4 الموجود خلف مرآة الرؤية الخلفية.

من أجل سلامتك، قم بإجراء أوضاع الضبط والسيارة متوقفة تمامًا.



تكون الأشياء المرئية عبر زجاج مرآة الرؤية الخلفية أقرب في الحقيقة مما تبدو. للحصول على أقصى درجة أمان، انتبه لذلك لتقييم المسافات قبل أي مناورة.



من أجل سلامتك، قم بإجراء أوضاع الضبط والسيارة متوقفة تمامًا.



التوجيه

عندما يكون محرك الاحتراق في وضع الاستعداد، لا تكون آلية موازنة التوجيه تعمل. ويعود إلى حالته الأصلية عند إعادة تشغيل المحرك أو بمجرد أن تتجاوز السرعة 0.62 ميل في الساعة (1 كم/ساعة) (التل، المنحدر، إلخ).

2

لا توقف المحرك أبداً في منحدر ولا توقفه أثناء السير بصفة عامة (فقدان فاعلية الموازنة).



إذا كان المحرك متوقفاً أو في حالة حدوث عطل بالنظام، يمكنك دائماً إدارة المقود. الجهد المبذول أكبر.





حسب طراز السيارة، يمكن ضبط زر التحكم في ضبط ارتفاع المقود وعمقه.

ادفع الرافعة 1 لأسفل واضبط عجلة القيادة على الموضع المطلوب، ثم ارفع الرافعة لقفل عجلة القيادة.

تأكد من التثبيت الجيد للمقود.



من أجل سلامتك، قم بإجراء هذا الضبط والسيارة متوقفة.

تدفئة عجلة القيادة

(حسب طراز السيارة)



تعمل هذه الوظيفة على تدفئة عجلة القيادة 2.

فكرة العمل

عند بلوغ درجة الحرارة، تعمل هذه الوظيفة على تنظيم درجة حرارة المنطقة التي تم تدفئتها لمدة 30 دقيقة تقريباً ثم تتوقف تلقائياً.

تنشيط الوظيفة

حسب طراز السيارة، وعند تشغيل الإشعال، يمكنك تنشيط عجلة القيادة المدفأة عبر شاشة الوسائط المتعددة

3:

إبطال الوظيفة

- تلقائياً:

تتوقف الوظيفة تلقائياً بعد مرحلة التنظيم التي تبلغ 30 دقيقة تقريباً.

- يدوياً:

حسب طراز السيارة، وعند تشغيل الإشعال، يمكنك تعطيل عجلة القيادة المدفأة عبر شاشة الوسائط المتعددة 3:

آلية مؤازرة التوجيه

تجنب القيادة إذا كانت شحنة البطارية 12 فولت ضعيفة.

حالة خاصة

حسب نوع السيارة، في حالة حدوث عطل في البطارية (تم فصلها، نفذ شحنها، إلخ)، يجب إجراء إعادة تعيين زاوية عجلة آلية مؤازرة التوجيه. للقيام بذلك:

- السيارة ثابتة وعلى أرض مستوية؛
- مع وجود السائق وحده في السيارة، ابدأ تشغيل

المحرك: يظهر ضوء التحذير و/أو حسب طراز السيارة ستظهر الرسالة "أدر عجلة القيادة

أقصى يمينٌ ويسار" على لوحة أجهزة القياس؛

- قم بتدوير عجلة القيادة بالكامل ناحية اليسار وأبقها في هذا الوضع، مع الضغط عليها عند نهاية مسارها لمدة ثانية تقريباً (قد تشعر بعدها بحركة عجلة القيادة في الاتجاه المعاكس)؛

- كرر نفس العملية مع تدوير عجلة القيادة بالكامل ناحية اليمين؛

- أعد عجلة القيادة إلى اليسار لتصحيح وضع العجلات وجعلها مستقيمة.





في وضع التوقف، لا تترك المقود مُداراً حتى نقطة المصدر.

الميزة الخاصة لـ Stop and Start



على الشاشة C

94 ← Airbag الراكب ON 

94 ← Airbag الراكب OFF 

مصابيح تحذير للتذكير بربط حزام الأمان 

67 ←

أضواء الكنترول

يُضاء والإشعال مشعل. وهذا إشارة إلى أن شمعات التسخين الأولى تعمل.

ينطفئ عندما تكتمل عملية التسخين الأولى. يمكن حينها بدء تشغيل المحرك.



ضوء مؤشر التحكم في خفض السرعة

← 179.



ضوء التحذير الذي يشير إلى وجود عطل أو عدم توفر وظيفة "الكبح النشط في حالات الطوارئ"

← 204



ضوء التحذير بشأن وظيفة "الكبح النشط في حالات الطوارئ"

← 204



ضوء تحذير النظام بشأن منع مغادرة الحارة

← 190



ضوء تحذير تجاوز السرعة

ستصدر إشارة صوتية وسيضيء ضوء التحذير إذا تجاوزت سرعة السيارة 75 ميلاً في الساعة (120 كم/ساعة).



ضوء تحذير محدد السرعة ← 223



أضواء كـنـتـرول منظم السرعة ← 226.



مصباح تحذير نظام التحكم في ثبات السرعة التكييفي
Stop and Go
← 229



حسب طراز السيارة، مؤشر عطل "إنذار السائق بأخذ الحبيطة" ← 211 أو "تحذير انتباه السائق"
← 213 أو "تحذير إجهاد السائق" ← 215



ضوء التحذير لمستوى سائل مادة التفاعل والأعطال
في نظام خفض غاز العادم
← 140



ضوء التحذير الخاص بترشيح الجسيمات الدقيقة
← 163 ← 165.



مصباح مؤشر الوضع OFF-ROAD
بضيء باللون البرتقالي على لوحة العدادات ليخبرك أن
الوضع OFF-ROAD مفعل ← 184.



ضوء مؤشر نظام 2 عجلات دافعة
← 184



ضوء كـنـتـرول التوقف الإلزامي

بضيء هذا المصباح عند تشغيل الإشعال أو تشغيل
المُحرِّك، ثم ينطفئ بمجرد تشغيل المُحرِّك. بضيء
مصحوباً بأضواء كـنـتـرول أخرى و/أو ظهور رسائل
وبصاحبه صدور صوت صفارة

من أجل سلامتك، يتطلب الأمر منك التوقف فوراً،
بمجرد أن تسمح حالة المرور بذلك. قم بإيقاف المحرك
ولا تعد إدارته.
استعن بأحد وكلاء الماركة.

ضوء كـنـتـرول التحذير



بضيء هذا المصباح عند تشغيل الإشعال أو تشغيل
المُحرِّك، ثم ينطفئ بمجرد تشغيل المُحرِّك. يمكن أن
بضيء مع أضواء كـنـتـرول ورسائل أخرى بلوحة
القيادة. يجب عليك القيادة بحذر شديد إلى وكيل معتمد
في أقرب وقت ممكن.
عدم الانتباه إلى هذه النصيحة قد يؤدي إلى حدوث تلف
بالسيارة.



عدم ظهور مؤشرات مرئية أو
صوتية يبين وجود خلل بلوحة
القيادة. لذلك فمن الضروري
التوقف فوراً (بمجرد أن تسمح
ظروف المرور بذلك). تأكد من تثبيت السيارة
بشكل جيد واستعين بأحد وكلاء الماركة.

عندما يضيء، فإن ذلك يشير إلى عطل في النظام الكهربائي الميكانيكي المرتبط بالمحرك الكهربائي. استشر سريعاً أحد وكلاء الماركة.



ضوء تحذير مقياس بطارية القطر

يظهر هذا باللون الأصفر عند وصول مستوى شحن بطارية الجر إلى الحد الاحتياطي ← 111.



ضوء التحذير من خلل ببطارية القطر

إذا ظهر مصحوباً بالضوء التحذيري ، فهذا يشير إلى وجود خلل يتعلق بتشغيل بطارية القطر. استشر سريعاً أحد وكلاء الماركة.



ضوء تحذير شحن البطارية 12 فولت

تضيء عند تشغيل الإشعال أو تشغيل المُحرِّك، ثم تنطفئ بعد ثوانٍ قليلة.

إذا أضاء أثناء القيادة، وكان مصحوباً **STOP** بضوء تحذيري وصوت تنبيه، فهذا يشير إلى وجود حمل زائد أو تقريغ في الدائرة الكهربائية.

توقف في مكان آمن واستشر وكيلاً للماركة.



مصباح المؤشر الخاص بوضع التشغيل الكهربائي

يُعرض عندما يعمل المحرك الكهربائي وبطارية الجر على تشغيل حركة السيارة فقط ← 28.



ضوء تحذير الأوضاع ECO

يضيء عند تنشيط الوضع ECO ← 168.



ضوء كنترول نظام الكبح المانع للانغلاق

يضيء عند تشغيل الإشعال ثم ينطفئ بعد بضع ثوان. إذا لم ينطفئ ضوء الكنترول بعد تشغيل الإشعال أو أضاء أثناء القيادة، فهذا إشارة إلى وجود خلل في نظام ABS. ويعمل عندئذ نظام الكبح بشكل طبيعي بدون ABS. استشر سريعاً أحد وكلاء الماركة.



ضوء تحذير نظام التحكم الإلكتروني بثبات السيارة (ESC) ونظام منع الانزلاق

يضيء عند تشغيل الإشعال ثم ينطفئ بعد بضع ثوان. قد يظهر ضوء التحذير ← 179 لعدة أسباب.



ضوء تحذير نظام التحكم الإلكتروني بثبات السيارة () و/أو تعطيل نظام منع الانزلاق ESC OFF
179 ←



ضوء التحذير الخاص بالإطارات غير المنفوخة بالهواء

يضيء هذا عند تشغيل الإشعال أو عند بدء تشغيل المحرك، ثم يخفت بعد بضع ثوان ← 174.



علامات تغيير السرعة

إذا أضاء لينصحك بالنقل إلى تعشيق أعلى (السهم إلى أعلى) أو إلى تعشيق أقل (السهم إلى الأسفل).



ضوء كنترول آلية موازنة التوجيه

تضيء عند تشغيل الإشعال أو تشغيل المُحرِّك، ثم تنطفئ بعد ثوانٍ قليلة.

إذا أضاءت أثناء القيادة مع إضاءة مصباح التنبيه إذا لم ينطفئ ضوء الكنترول بعد تشغيل الإشعال أو أضاء أثناء القيادة، فهذا يعني وجود عطل في النظام. استعن بأحد وكلاء الماركة.



ضوء كنترول خلل في نظام الكبح

تضيء عند تشغيل الإشعال أو تشغيل المُحرِّك، ثم تنطفئ بعد ثوانٍ قليلة.

إذا أضاء أثناء الفرملة وكان مصحوباً **STOP** بضوء تحذيري وصوت تنبيه، فهذا يشير إلى أن مستوى السائل في الدائرة منخفض أو وجود خطأ بنظام الفرامل. توقف في مكان آمن واستشر وكيلاً للماركة.



مصباح تحذير الضغط على دواسة الفرامل

يضيء هذا الضوء عندما يتوجب الضغط على دواسة الفرامل ← 154.



ضوء تحذير نظام التحكم في الانبعاثات

في السيارات المجهزة، يعمل الضوء عند بدء تشغيل المحرك، بناءً على طراز السيارة، وعند إيقاف تشغيل الإشعال عندما يكون المحرك في مرحلة الاستعداد ← 150، قبل أن ينطفئ.

– إذا أضاء بشكل مستمر، فاستشر أحد الوكلاء المعتمدين في أقرب وقت؛
– إذا أومضت، فيجب تقليل سرعة المحرك حتى يتوقف المصباح عن الوميض. اتصل بوكيل الماركة في أقرب وقت ممكن ← 167.



الضوء التحذيري من التسخين المسبق (الطراز الذي يعمل بالديزل)



تطبيق فرامل الانتظار وتطبيق فرامل الانتظار الإلكترونية ضوء التحذير

159 ←



ضوء تحذير استعداد المحرك ← 150.



ضوء تحذير استعداد المحرك غير متوقَّف

150 ←



ضوء مؤشر LPG ← 40



ضوء كترول تحذير مستوى الوقود المنخفض

تضيء بلون برتقالي عند تشغيل الإشعال أو المحرك، ثم تنطفئ بعد ثوان قليلة أو يتم عرضها بلون أبيض، وفقاً لطرز المركبة. إذا ظهر باللون البرتقالي أثناء القيادة وصدر صوت صفير، فاملا الخزان بما لا يقل عن 1.76 جالون (8 لترات) من الوقود. تبقى حوالي 50 كم من مدى الكفاية.



ضوء تحذير انخفاض مستوى الوقود LPG

40 ←



مؤشر ضوئي Airbag

يضيء عند تشغيل الإشعال وينطفئ بعد عدة ثوان. إذا لم يضيء عند تشغيل الإشعال، أو إذا أضاء عند تشغيل المحرك، أو إذا ومض، فهذا يشير إلى وجود خطأ في استنشر سريعاً أحد وكلاء الماركة.



ضوء كترول ضغط الزيت

تضيء عند تشغيل الإشعال أو تشغيل المُحرِّك، ثم تنطفئ بعد ثوان قليلة.

إذا أضاء أثناء القيادة، وكان مصحوباً **STOP** بضوء تحذيري وصوت تنبيه، فتوقف على الفور وقم بإيقاف مفتاح الإشعال.

تحقق من مستوى الزيت ← 292.

إذا كان المستوى صحيحاً، فهذا يعني أن الضوء قد أضاء لسبب آخر: اتصل بالموزع المعتمد دون تأخير.



ضوء كترول درجة حرارة سائل التبريد

يضيء المصباح باللون الأزرق عند تشغيل الإشعال أو بدء تشغيل المُحرِّك.

إذا أصبحت حمراء، وتوقف واترك المحرك يدور على الوضع المحايد لمدة دقيقة أو دقيقتين.

يجب أن تنخفض درجة الحرارة ويجب أن ينطفئ مصباح التحذير أو يتحول إلى اللون الأزرق مرة أخرى. وإلا أوقف المحرك. اتركه يبرد قبل التحقق من سائل التبريد.

استعن بأحد وكلاء الماركة.



مصباح تحذير النظام الكهربائي الميكانيكي

يضيء مع ضوء التحذير **STOP** ويصدر صوت صافرة عندما تكون درجة حرارة المجموعة الكهربائية مرتفعة للغاية. أوقف السيارة وأوقف تشغيل الإشعال. استنشر وكيل الماركة.

إذا أضاءت مع أضواء التحذير **STOP** مع صوت الصفير، والرسالة "إخلاء في أمان"، فقم بإيقاف تشغيل الإشعال ولا تعيد تشغيل السيارة. غادر السيارة واستنشر وكيل معتمد.



تشير الرسالة "إخلاء في أمان" المصحوبة بضوء التحذير

وصوت صافرة، إلى ضرورة إيقاف السيارة على الفور حرصاً على سلامتك، وفقاً لظروف حركة المرور. أوقف تشغيل الإشعال. اتركه مغلقاً. اخرج من السيارة، وأخرج جميع الركاب من السيارة وأبعدهم عن السيارة وحركة المرور. مخاطر حدوث حريق.



في حالة صف السيارة بمنطقة منخفضة على جانب الطريق، يجب عليك تحذير مستخدمي الطريق الآخرين بوجود سيارتك عن طريق مثلث التحذير أو بواسطة أية وسائل أخرى يسمح بها التشريع المحلي للبلد التي تتواجد بها.



ضوء التحذير من النظام الكهربائي الميكانيكي

عندما يُضيء، فإن ذلك يشير إلى عطل في نظام كهربائي ميكانيكي ذي صلة بالمجموعة الكهربائية (مع بطارية القطر والمحرك الكهربائي). استنشر سريعاً أحد وكلاء الماركة.



ضوء التحذير من خلل بالمحرك الكهربي

تواجد وطريقة عمل أضواء الكنترول مرتبطان بالتجهيزات وبالبلد.

على لوحة أجهزة القياس A أو B

2



وكلاء الماركة. إذا أضاء باللون الأصفر خلال القيادة وكان مصحوبًا بضوء التحذير  ، تفضل بزيارة وكيل معتمد في أقرب وقت. وأثناء ذلك، يجب عليك القيادة بحذر. عدم الانتباه إلى هذه النصيحة قد يؤدي إلى حدوث تلف بالسيارة.

 ضوء كنترول مصابيح الوضعية

 ضوء مؤشر مصباح ضوء السير

 ضوء مؤشر المصابيح الأمامية الرئيسية (العالية)

 ضوء مؤشر مصابيح الضوء العالي الأساسية الأوتوماتيكية

← 127

 ضوء كنترول كشافات الضباب الأمامية

 ضوء كنترول مصابيح الضباب الخلفية

 ضوء كنترول إشارة تغيير الاتجاه اليسرى

 ضوء كنترول إشارات تغيير الاتجاه اليمنى

 ضوء التحذير الخاص بتعديل المصابيح الأمامية

 ضوء كنترول الباب المفتوح (الأبواب المفتوحة)

← 56

عدم ظهور مؤشرات مرئية أو صوتية يبيّن وجود خلل بلوحة القيادة. لذلك فمن الضروري التوقف فورًا (بمجرد أن تسمح ظروف المرور بذلك). تأكد من تثبيت السيارة بشكل جيد واستعين بأحد وكلاء الماركة.



ضوء التحذير  يعني أنه يستوجب زيارة أحد الوكلاء المعتمدين في أقرب وقت مع القيادة بتمهّل. عدم الانتباه إلى هذه النصيحة قد يؤدي إلى حدوث تلف بالسيارة.



من أجل سلامتك، يتطلب منك

مصباح التحذير **STOP**

التوقف فورًا، بمجرد أن تسمح حالة المرور بذلك. قم بإيقاف المحرك ولا تعد إدارته. استعن بأحد وكلاء الماركة.



 ضوء كنترول التحذير

إذا ظهر باللون الأحمر خلال القيادة، وكان مصحوبًا

بضوء المؤشر **STOP** ، فيجب عليك التوقف بمجرد أن تسمح الأحوال المرورية بذلك حرصًا على سلامتك. قم بإيقاف المحرك ولا تعد إدارته. استعن بأحد

كمبيوتر الرحلات

للخروج من القائمة، اضغط على **4** أو **5** للوصول إلى "الرجوع" ثم قم بالتأكد بالضغط على **6 "OK"**. قد تضطر إلى إجراء هذه العملية أكثر من مرة.

لا يمكن استخدام قائمة الإعدادات الشخصية للسيارة أثناء السير. عند سرعات تتجاوز 20 كم/ساعة، تعود مفاتيح شاشة لوحة أجهزة القياس تلقائيًا مرة أخرى إلى كمبيوتر الرحلة ووضع نظام التحذير.

الساعة ودرجة الحرارة الخارجية



السيارات المجهزة بشاشة وسائط متعددة.

يُعرض الوقت ودرجة الحرارة الخارجية على شاشة الوسائط المتعددة **1**.

راجع تعليمات الوسائط المتعددة.

عندما يتراوح نطاق درجة الحرارة الخارجية بين 3°C و $3+^{\circ}\text{C}$ ، تومض الأرقام $^{\circ}\text{C}$ (مما يشير إلى خطر التعرض لجليد على الطريق).



مبين درجة الحرارة الخارجية نظرا لأن تكوّن الجليد مرتبط بالتعرض المناخي وبالرطوبة المحيطة وبالحرارة، فلا يمكن لمبين درجة الحرارة الخارجية بمفرده أن يكتشف وجود الجليد.



في حالة انقطاع الإمداد الكهربائي (البطارية غير موصلة، أسلاك مقطوعة...)، يجب إعادة ضبط التوقيت.

ننصح بعدم ضبط الساعة خلال السير.



السيارات غير المزودة بشاشة وسائط متعددة

اضغط على المفتاح **2** عدة مرات حسب الضرورة للوصول إلى النطاق "السيارة".

اضغط بشكل متكرر على زر التحكم **3** أو **4** لضبط الساعة.

اضغط مع الاستمرار على المفتاح **5 "OK"** حتى تومض شاشة عرض الوقت.

اضبط الساعة باستخدام عنصر التحكم **3** أو **4** ثم انتظر لمدة ثلاث ثوانٍ: ستومض الدقائق.

اضبط الدقائق باستخدام عنصر التحكم **3** أو **4** ثم انتظر لمدة ثلاث ثوانٍ: سيتوقف الوميض ويكتمل إعداد الوقت.

مبين درجة الحرارة الخارجية

ميزة خاصة:

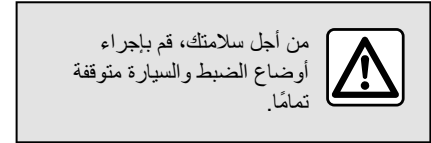

السيارات غير المزودة بشاشة وسائط متعددة



الوصول إلى قائمة إعدادات على الشاشة 2

(حسب طراز السيارة)

– أثناء توقف السيارة، اضغط على المفتاح 3 عدة مرات حسب الضرورة حتى تصل إلى علامة



أو

– حسب طراز السيارة، اضغط على المفتاح 3 واضغط بشكل متكرر على عنصر التحكم 4 أو 5



للوصول إلى علامة التويوب ؛

– اضغط على المفتاح 6 "OK"؛

– اضغط على عنصر التحكم 4 أو 5 للوصول إلى



القائمة "OK". ثم اضغط على المفتاح 6 "OK".

اختيار الإعدادات

قم بالملاحة باستخدام عنصر التحكم 4 أو 5 لتحديد الوظيفة المراد تعديلها واضغط على 6 "OK" للتأكيد (قد يختلف المعروض على الشاشة حسب البلد ونوع تجهيزات السيارة):

(a) "عدادات السيارة":

– اللغة؛

– الوحدة؛

(b) "السيارة":

– مسح الزجاج الأمامي أثناء اختيار ترس الرجوع؛

– مسح الزجاج الأمامي أوتوماتيكيًا؛

– وظيفة المسح بالتنقيط للزجاج الأمامي-الخلفي؛

– الترحيب الخارجي؛

(c) "مساعد الركن":

– مستوى صوت صافرة التنبيه؛

(d) "مساعد القيادة":

– مستوى صوت تحذير مغادرة الحارة؛

– حساسية التحذير من مغادرة الحارة المرورية؛

– اهتزاز التحذير من مغادرة الحارة المرورية؛

– حساسية المساعدة في الحفاظ على الحارة؛

– نقطة عمياء؛

– الكبح النشط؛

– تحذير السرعة؛

– إنذار المسافة؛

– ...

(هـ) "الإضاءة":

– الوضع التلقائي لمصباح السقف؛

– وظيفة "إضاءة الطريق إلى المنزل"

الأوتوماتيكية؛

– وظيفة "إضاءة الطريق إلى المنزل": لمدة XX

من الثواني.

(و) "الولوج":

– قفل الأبواب أثناء القيادة؛

– فتح/غلق في وضع التشغيل الحر؛

– إلغاء قفل باب السائق فقط؛

– إعادة القفل الأوتوماتيكي؛

– القفل الصامت؛

– الفتح/الغلق الأوتوماتيكي؛

– نشر مرايا الباب تلقائيًا؛

(ز) "إعادة تعيين".



وظيفة مفعلة.



وظيفة غير مفعلة.

بمجرد تحديد الخط، حدد المفتاح 6 "OK" لضبط الوظيفة.

إذا قمت بتحديد إما "مساعد الركن" ثم "الحجم" أو "عدادات السيارة" ثم "اللغة"، فيجب عليك تحديد اختيار آخر (مستوى صوت التحكم في مسافة الوقوف أو لغة لوحة أجهزة القياس). في هذه الحالة، حدد الاختيار ثم أكد بالضغط مع الاستمرار على المفتاح 6 "OK"،



سيتم عرض القيمة المحددة من خلال أمام الخط.



– مع إيقاف تشغيل الإشعال، اضغط على المفتاح **33** عدة مرات حسب الضرورة للوصول إلى النطاق "الإعدادات"؛

– اضغط على عنصر التحكم **34** أو **35** بشكل متكرر للوصول إلى "إعدادات السيارة"، ثم اضغط على المفتاح **36 "OK"**؛

– اضغط على عنصر التحكم **34** أو **35** بشكل متكرر للوصول إلى "عدادات السيارة"، ثم اضغط على المفتاح **36 "OK"**؛

– اضغط على عنصر التحكم **34** أو **35** عدة مرات للوصول إلى "الوحدة: km/h" (أو "الوحدة: mph")، ثم اضغط على **36 "OK"**؛

السيارات المجهزة بشاشة وسائط متعددة.

يُرجى الرجوع إلى تعليمات الوسائط المتعددة لاختيار الوحدة.

ملاحظة: في كلتا الحالتين، بمجرد إيقاف تشغيل البطارية، يعود الكمبيوتر الداخلي تلقائيًا إلى وحدة القياس الأصلية.

للعودة للوضع السابق، قم بنفس العملية.
الرجاء الرجوع إلى تعليمات الوسائط المتعددة لمزيد من المعلومات.

قائمة تخصيص إعدادات السيارة

تسمح لك هذه الوظيفة بتبسيط/إلغاء تنشيط بعض وظائف السيارة وضبطها، بناءً على معدات السيارة.

السيارات المجهزة بشاشة وسائط متعددة 1



الوصول إلى قائمة إعدادات

راجع تعليمات الوسائط المتعددة المختلفة للحصول على معلومات بشأن الوصول إلى الإعدادات.

اختيار الإعدادات

حدد قائمة ثم الوظيفة المراد تعديلها (يختلف المعروض على الشاشة حسب البلد ونوع تجهيزات السيارة):

(a) "مساعد القيادة":

– مستوى صوت المؤشر.
(b) "الولوج":

- حرر باب السائق؛
- قفل الأبواب أثناء القيادة؛
- فتح/غلق في وضع التشغيل الحر؛
- القفل عن بُعد/تحرير القفل عن قرب؛
- صوت القفل عن بعد؛
- الوضع الصامت؛
- القفل الأوتوماتيكي؛

(ج) "المسح و الإضاءة":

- إضاءة الطريق إلى المنزل؛
- المسح أثناء الرجوع؛
- المسح الأمامي الأوتوماتيكي؛
- المسح بعد الغسل؛

(d) "مرحبا بك":

- الترحيب الخارجي؛
- نشر مرآيا الياق تلقائيًا؛
- الترحيب الداخلي؛
- الوضع التلقائي لمصباح السقف

حسب الوظيفة، حدد:

– "ON" أو "OFF" للتنشيط أو إلغاء التنشيط، أو

– إعداد الوقت الذي يتم فيه تشغيل المصابيح (على سبيل المثال، لوظيفة "مصباح اتبعني للمنزل").

الرجاء الرجوع إلى تعليمات الوسائط المتعددة لمزيد من المعلومات.

تظهر الرسالة **READY** عند تشغيل الإشعال وتختفي عندما تتجاوز سرعة السيارة نحو 3 أميال في الساعة (5 كم/ساعة).

مؤشر تدفق الطاقة 25 ← 28

مستوى بطارية الجر "عالية الجهد" المتبقي 27

مستوى بطارية القطر منخفض

في حالة الاستخدام المكثف للسيارة بسرعة منخفضة، قد تنخفض شحنة بطارية الجر إلى مستوى منخفض.

يومض مصباح التحذير **28** باللون الأصفر لتحذيرك.

سيكون أداء المحرك الكهربائي محدودًا لضمان عمل نظام السيارة **Hybrid** بصورة صحيحة، حتى يُصبح مستوى شحن البطارية كافيًا.

اختر أسلوب قيادة أكثر سلاسة، أو أوقف السيارة دون إيقاف تشغيل نظام الإشعال إن أمكن حتى يومض مصباح التحذير **28** باللون الأزرق مجددًا.

اقرب الوصول إلى حد إيقاف السيارة

في حال الاستخدام الشديد والمطول للمركبة (مثل السحب أو القيادة في ظروف وعرة شديدة الانحدار) بسرعات أقل من 6 أميال في الساعة (10 كم/ساعة) **km/h**، قد يصل مستوى الشحن إلى الحد الذي يُنذر بالتوقف الوشيك للمركبة.

يتم إصدار صوت صفير ويظهر الضوء التحذيري



باللون الأحمر.

إذا استمر مستوى الشحن في الانخفاض، فلن يتم عرض قيمة النطاق الكهربائي.

إذا أمكن، أوقف السيارة وفقًا لظروف الطريق.

اترك محرك الاحتراق يعمل حتى تختفي الأضواء التحذيرية.

يجب القيام بذلك لإعادة شحن بطارية الجر.

ضوء التحذير الخاص بوضع التشغيل الكهربائي 29

يُعرض عندما تعمل بطارية القطر على تشغيل حركة السيارة فقط.

مقياس الشحن 30 ← 168

مدى الكفاية المتوقع حسب كمية الوقود المتبقية 31

تظهر هذه القيمة بعد القيادة لمسافة 400 متر

← 103.

مؤشر مستوى الوقود 32

إذا كان المستوى في أدنى حد، فإن ضوء التحذير



الدمج في المؤشر سيضيء بلون برتقالي، يصاحبه صوت صفارة.

أما الخزان بما لا يقل عن 1.76 جالون (8 لترات) من الوقود، بغض النظر عن مستوى البطارية المتبقي.

إذا نفذ الوقود من السيارة تمامًا، فأما الخزان بما لا يقل عن 8 لترات من الوقود.

بخلاف ذلك، سيظل الوضع **Hybrid** غير متاح.

منطقة المعلومات 26 ← 100



حسب طراز السيارة، استخدم عنصر التحكم **15** أو **16** لاستعراض وتحديد عناصر واجهة المستخدم المختلفة على لوحة أجهزة القياس:

- معلومات الكمبيوتر الخاصة بالرحلة (عداد المسافات، رسائل التحذير، إلخ)؛
- معلومات الوسائط المتعددة (البوصلة، ومصدر الصوت الذي يتم تشغيله حاليًا، وما إلى ذلك)؛
- مؤشر تدفق الطاقة؛
- مؤشر درجة حرارة سائل التبريد؛
- ...

تحذير الحد الأدنى لمستوى زيت المحرك

عند تشغيل المحرك، تعرض لوحة القيادة تنبيهات عند وصول مستوى الزيت إلى الحد الأدنى **← 292.**

عند ظهور التحذير أول مرة، يمكن مسحه بالضغط على المفتاح **"OK"**.

تختفي التحذيرات التالية تلقائيًا بعد حوالي 30 ثانية.

لوحة القيادة بالأميال

(إمكانية التحويل لوحدة كم \ ساعة)

السيارات غير المزودة بشاشة وسائط متعددة

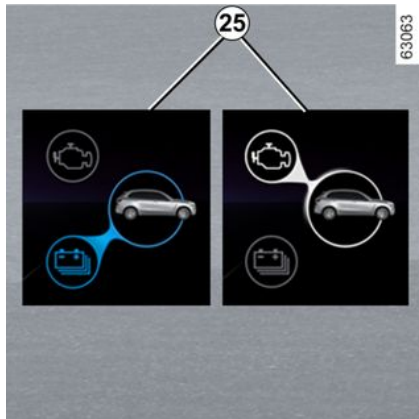
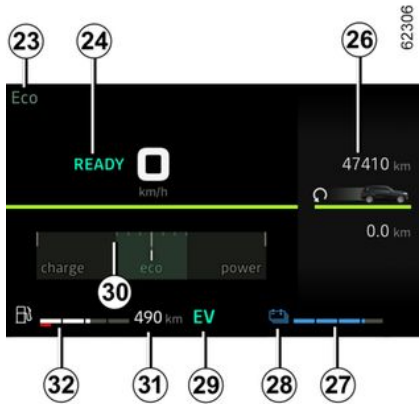

وضع القيادة المحدد 23

رسالة تشير إلى أن السيارة جاهزة للقيادة 24

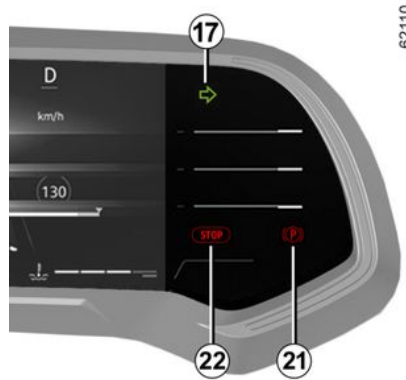

- ضوء التحذير الخاص بمكابح الانتظار أو مكابح الانتظار الإلكترونية 21 ← 159
- ضوء التحذير الخاص بالتوقف الإلزامي 22 ← 118

الإصدار Hybrid

يضئ المصباح عند فتح باب السائق. إضاءة بعض أضواء الكنترول تكن مصحوبة برسالة.

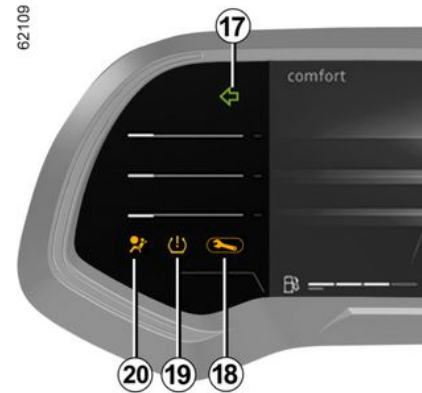

- مؤشرات تغيير الاتجاه 17
- ضوء التحذير 18 ← 118
- ضوء تحذير بشأن انخفاض ضغط هواء الإطارات 19 ← 174
- airbag ضوء التحذير 20 ← 71

على لوحة أجهزة القياس **B** حتى تصل إلى الشاشة المرغوبة.

تعرض جميع طرق العرض المتاحة على لوحة أجهزة القياس المعلومات الأساسية التالية:

- عداد السرعة؛
- المعلومات المتعلقة بمساعدات القيادة المُفعّلة؛
- منطقة المعلومات.

تعرض طريقة عرض "الأدنى" المعلومات الأساسية فقط على لوحة أجهزة القياس.

تعرض طريقة العرض "الكلاسيكية" المعلومات الأساسية، ومقياس الطاقة (وذلك وفقاً لطرز السيارة) على لوحة أجهزة القياس.

يعرض "مساعدات القيادة" معلومات تصبيلية وفورية تتعلق بمساعدات القيادة المُفعّلة على لوحة أجهزة القياس. على سبيل المثال، قرب خط أبيض أو الاقتراب الشديد من السيارة التي أمامك.

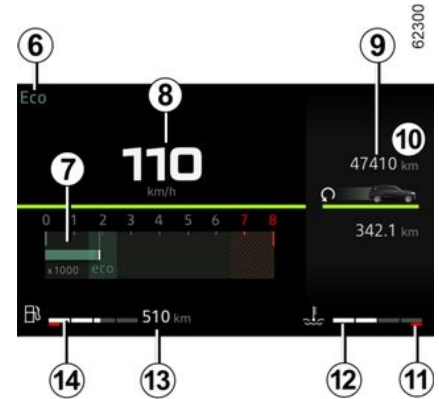

عرض المعلومات

إنذار مسموح للسرعة الزائدة

بناءً على طراز السيارة والبلد، يظهر ضوء التحذير



ويصدر صوت صافرة. يصدر هذا الصوت بمجرد أن تتخطى السيارة سرعة 120 كم/ساعة. يظل مصباح التحذير هذا مضاءً طالما أن السيارة تتخطى سرعة 120 كم/ساعة.

تم تحديد وضع القيادة **6** ← 168

عداد لفات المحرك **7**

(التدريج x 1000)

يتم عرض هذا بشكل مختلف وفقاً لكيفية تخصيص لوحة أجهزة القياس. وقد لا يتم العرض على حسب النمط المحدد.

عداد السرعة **8**

وتختلف الشاشة على حسب النمط المحدد.

عداد المسافات الكلية **9** ← 103

مؤشر درجة حرارة سائل التبريد **12**

خلال الاستخدام العادي، يجب أن يكون المؤشر **12** قبل المنطقة الحمراء **11**.

في ظروف التشغيل "المكثف"، قد تصل الإبرة إلى هذه المنطقة.

لا يعتبر ذلك إنذاراً إلا إذا أضاء مصباح التحذير

STOP

مصحوباً برسالة على لوحة أجهزة القياس وصوت تنبيه.

مدى الكفاية المتوقع حسب كمية الوقود المتبقية **13**

تظهر هذه القيمة بعد القيادة لمسافة 400 متر
← 103.

مؤشر مستوى الوقود **14**

إذا كان المستوى عند أدنى حد، فإن مصباح التحذير



الدمج في المؤشر سيضيء باللون البرتقالي، وسيصاحبه صوت صفارة.

يجب ملء الخزان بما لا يقل عن 1.76 جالون (8 لترات) من الوقود.

منطقة المعلومات **10** ← 100



حسب طراز السيارة، استخدم عنصر التحكم **15** أو **16** لاستعراض وتحديد عناصر واجهة المستخدم المختلفة على لوحة أجهزة القياس:

- معلومات الكمبيوتر الخاصة بالرحلة (عداد المسافات، رسائل التحذير، إلخ)؛
- معلومات الوسائط المتعددة (البوصلة، ومصدر الصوت الذي يتم تشغيله حالياً، وما إلى ذلك)؛

...

شاشات العرض الرقمية والمؤشرات

لوحة أجهزة القياس A

وجود شاشة العرض والمؤشرات وتشغيلهما يتوقفان على مستوى تجهيزات السيارة والبلد.



بضيء المصباح عند فتح باب السائق. إضاءة بعض أضواء الكنترول تكن مصحوبة برسالة.

تحكّم في سرعتك وفقاً لعداد السرعة 2 أو 3. في حال وجود اختلاف بين عدادات السرعة، عليك الرجوع إلى عداد السرعة المُعتمد 2 واستشير وكيلًا مُعتمداً.

4 مؤشر مستوى الوقود

يشير عدد المربعات المضيئة إلى مستوى الوقود عندما يكون عند الحد الأدنى، تكون المربعات مطفأة ويومض، أبيض، تبعاً لطراز السيارة، ضوء كـنـتـرول تحذير الحد الأدنى لمستوى الوقود.

لوحة أجهزة القياس B



بضيء المصباح عند فتح باب السائق. إضاءة بعض أضواء الكنترول تكن مصحوبة برسالة.

اختيار طرق العرض

بناءً على نوع السيارة، قد تتوفر عدة شاشات على لوحة العدادات. لاختيار شاشة عرض، اضغط على زر التحكم 5 بالعدد اللازم للتمرير عبر الشاشات المختلفة

62060



عداد لفات المحرك 1 (لفة/دقيقة × 1000)

62067



عدادات السرعة 2 وحسب طراز السيارة، 3 (كيلو متر أو ميل في الساعة)

تظهر إلى جانب ضوء التحذير **STOP** وتشير إلى أنه من أجل سلامتك، يجب عليك إيقاف السيارة بمجرد أن تسمح أحوال المرور بذلك. قم بإيقاف المحرك ولا تعد إدارته. استعن بأحد وكلاء الماركة.
تجد أدناه أمثلة على رسائل التحذير. **ملاحظة:** يمكن أن تظهر الرسائل على الشاشة منفردة أو بالتناوب (في حالة وجود رسائل عديدة على الشاشة)، ويمكن أن يصاحبها ضوء تحذير و/أو صفارة.

أمثلة من الرسائل	تفسير البيان المختار المعروض
« عطل في المحرك خطر »	تُشير لوجود خلل في الحقن، وسخونة في محرك السيارة أو مشكلة خطيرة في مستوى المحرك.
« عطل في التوجيه »	تشير إلى مشكلة في تغيير الاتجاه.
« تشبيه: نظام الفرامل »	وتشير إلى خلل في نظام الكبح. قم بشد مكبح الانتظار الموازر يدويا وتأكد من ثبات السيارة عند التوقف المفاجئ.
« ثقب »	يشير ذلك إلى أن إطارًا واحدًا، على الأقل، مثقوب أو أن نفخه بالهواء ضعيف جدًا.
« عطل كهربائي »	تشير إلى وجود مشكلة في دائرة شحن بطارية السيارة (مولد التيار...).
« صندوق التروس خطر الفشل »	تشير إلى وجود خلل في ناقل الحركة الأوتوماتيكي.

تظهر مصحوبة بضوء التحذير  وهذا يعني أنه يجب عليك زيارة أحد الوكلاء المعتمدين في أقرب وقت ممكن. عدم الانتباه إلى هذه النصيحة قد يؤدي إلى حدوث تلف بالسيارة.

تختفي بالنقر على زر اختيار العرض أو بعد ثوانٍ قليلة ويتم حفظها في ذاكرة الكمبيوتر. يظل ضوء التحذير  مضيئاً. مُوضح فيما يلي أمثلة على اختلالات التشغيل.

تفسير البيان المختار المعروض

أمثلة من الرسائل

عند وجود إشارة وجود ماء في فلتر الماء، استشر وكيل الماركة الخاص بك في أقرب وقت.	« تنظيف فلتر الديزل »
تشير إلى وجود خلل في احد مستشعرات الدواسات، نظام التحكم في البطارية أو مستشعر مستوى الزيت.	« تحقق من السيارة »
تشير إلى خلل في أنظمة الحماية المتكاملة للأحزمة. في حالة وقوع حادث، يكن هناك خطر عدم تشغيلها.	« تحقق من الوسادة الهوائية »
- تشير إلى خلل في نظام منع التلوث في السيارة.	« التحقق المضاد لـ نظام الكبح »
- يُشير إلى وجود عطل في نظام خفض الانبعاثات عندما تكون مصحوبة بضوء التحذير  ← 140.	
يُشير ذلك إلى وجود عطل في نظام مكاملة الطوارئ.	« تحقق من SOS مكاملة »

رسائل المعلومات

بإمكانها المساعدة في تشغيل السيارة أو إخباركم باختيار معين أو بحالة القيادة. مُوضح فيما يلي أمثلة على الرسائل الإخبارية.

2

تفسير البيان المختار المعروض	أمثلة من الرسائل
تشير إلى أن مكبح الوقوف مشدود.	« فرامل الركن تعمل »
يظهر، بينما الإشعال مشغل، عندما تعمل السيارة ذاتيا.	« التحكم في الفحص الوظائف »
أدر المقود قليلا أثناء الضغط على زر تشغيل السيارة لتحرير قفل المقود.	« أدر عجلة القيادة + START »

	<p>أمثلة مختارة كمبيوتر لوحة التحكم مع رسالة المسافة قبل إجراء الفحص</p>
<p>2</p>	<p>تفسير البيان المختار المعروض</p>
<p>المسافة المقطوعة قبل تغيير الزيت بينما يكون الإشعال قيد التشغيل والمحرك متوقفًا، فقم بالوصول إلى معلومات المسافة المقطوعة لعرض المسافة المقطوعة قبل عملية تغيير الزيت التالية.</p>	<p>تغيير الزيت في غضون 30 000 km/24 أشهر</p> <p>تبعًا لطرز السيارة، يتكيف مدى كفاية الزيت مع نمط القيادة (السير كثيرًا على سرعات منخفضة، رحلات قصيرة، سير مطوّل على السرعة المنخفضة، جر مقطورة...). قد تقل المسافة المتبقية حتى الفحص القادم بشكل أسرع من المسافة الفعلية المقطوعة في بعض الأحيان.</p> <p>إعادة تعيين: لإعادة تعيين النطاق قبل عملية إجراء الصيانة القادمة، اضغط مع الاستمرار لمدة 10 ثوانٍ تقريبًا على الزر "OK" حتى يتم عرض النطاق قبل عملية تغيير الزيت بشكل مستمر.</p> <p>ملاحظة: في حالة إجراء الصيانة بدون تغيير زيت المحرك، فلا ينبغي إلا إعادة تعيين المسافة قبل إجراء الصيانة التالية. في حالة تفريغ المحرك، يجب تهيئة مدى كفاية الفحص والتفريغ في أن واحد.</p>
	<p>زود AdBlue قبل 2400 km (ز) النطاق المقدر مع الكاشف المتبقي.</p>

<p>تفسير البيان المختار المعروض</p>	<p>أمثلة مختارة كمبيوتر لوحة التحكم مع رسالة المسافة قبل إجراء الفحص</p>
<p>(و) المسافة المقطوعة قبل الصيانة. بينما يكون الإشعال قيد التشغيل والمحرك متوقفًا، قم بالوصول إلى معلومات المسافة المقطوعة قبل الصيانة. عندما تقترب المسافة أو القيمة الزمنية من الانتهاء، تظهر عدة حالات:</p>	<p>خدمة في 30 Km/12 000 أشهر</p>
<p>– المسافة المقطوعة أقل من 1,500 كم أو شهر واحد: تظهر الرسالة "يحين موعد الخدمة في" يتم عرض الرسالة يرافقها الحد الأقرب (المسافة أو الوقت)؛ – عندما يساوي المدى 0 كم أو بحلول تاريخ الصيانة: يتم عرض الرسالة "الخدمة</p>	<p>متابعة الفحص 300 Km/24 أيام</p>
<p>مطلوب" مصحوبة بضوء التحذير  . تحتاج السيارة إذن إلى الفحص في أسرع وقت ممكن.</p>	<p>الخدمة مطلوب</p>
<p>إعادة تعيين: لإعادة تعيين النطاق قبل عملية إجراء الصيانة القادمة، اضغط مع الاستمرار لمدة 10 ثوانٍ تقريبًا على الزر "OK" حتى يتم عرض النطاق قبل الصيانة بشكل مستمر. ملاحظة: في حالة إجراء الصيانة بدون تغيير زيت المحرك، فلا ينبغي إلا إعادة تعيين المسافة قبل إجراء الصيانة التالية. في حالة تفريغ المحرك، يجب تهينة مدى كفاية الفحص والتفريغ في أن واحد.</p>	

2

وضع البنزين.

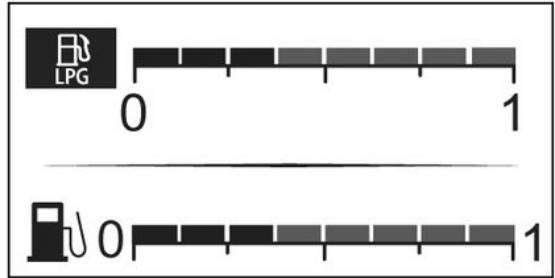

وضع LPG.

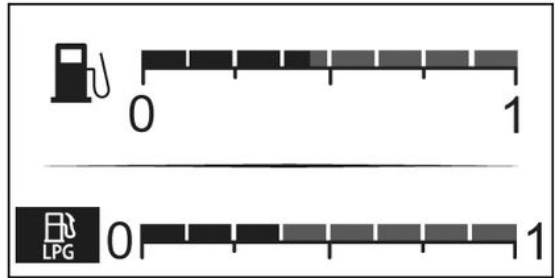

أمثلة مختارة	تفسير البيان المختار المعروض
LPG مدى km 112.4 	مدى الكفاية المتوقع حسب كمية وقود LPG المتبقية.
LPG مسافة km 112.4 	المسافة المقطوعة باستخدام LPG منذ آخر إعادة تعيين.
المسافة المسافة km 112.4 	ج) مسجل مسافة الرحلة المسافة المقطوعة منذ آخر إعادة تعيين.
المتوسط km/h 123.4 	متوسط السرعة بدءاً من آخر احتساب. تظهر هذه القيمة بعد قطع 400 متر.
ضغط الإطار ابداء ضغطة طويلة	د) إعادة ضبط ضغط الإطارات. 174 ←
16:30	هـ) تعيين الوقت. 117 ←

إعدادات الرحلة

عرض المعلومات المفصلة فيما يلي يعتمد على تجهيز السيارة والبلد.

أمثلة مختارة	تفسير البيان المختار المعروض
لا توجد رسائل محفوظة	(أ) سجل الرحلة. عرض ممثل للمعلومات: - رسائل المعلومات (للراكب airbag OFF، وما إلى ذلك)؛ - رسائل أعطال التشغيل ("تحقق من الحقن"، وما إلى ذلك).
الإستهلاك الحال L/100 7.4 	(ب) قيم الرحلة الإستهلاك الحالي. تظهر هذه القيمة بعد بلوغ سرعة 19 ميلاً في الساعة (30 كم / ساعة).
المتوسط L/100 5.8 	الإستهلاك متوسط بدءاً من آخر احتساب. تظهر القيمة بعد السير لمسافة أقل من 400 متر بدأ من آخر احتساب.
المدى km 112.4 	مدى الكفاية المتوقع حسب كمية الوقود المتبقية. تظهر هذه القيمة بعد قطع 400 متر.
المسافة km 112.4 	المسافة المقطوعة منذ آخر إعادة تعيين.
المتوسط km/h 123.4 	متوسط السرعة بدءاً من آخر احتساب. تظهر هذه القيمة بعد قطع 400 متر.
معدل LPG L/100 --- 	متوسط استهلاك وقود LPG.

- تخرج السيارة من مرحلة التسارع؛
- يصل المحرك إلى درجة حرارة تشغيله (إذا كان المحرك باردًا عندما تم الضغط على مفتاح إعادة الضبط)؛
- عند القيادة من منطقة مدينة إلى السير على الطرق السريعة.

الإرجاع الأتوماتيكي لقيم الرحلة إلى الصفر

يتم الإرجاع إلى الصفر أوتوماتيكيا عند تخطي ساعة أحد القيم.

سيارة مُجهزة بكمبيوتر الرحلة B

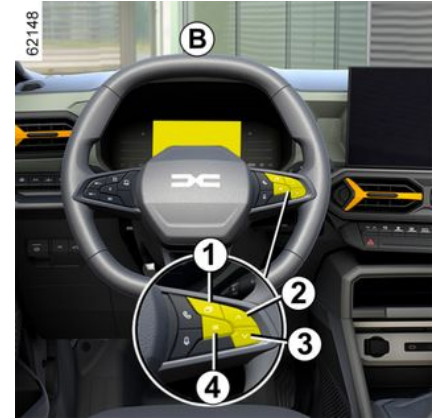

وفقاً لطراز السيارة، يُسمح بعرض الوظائف التالية في المنطقة 6. حدد الوظائف بالضغط بشكل متكرر على المفتاح 2 أو 3:

- المسافات المقطوعة؛
- إعدادات الرحلة؛
- رسائل إخبارية؛
- رسائل اختلالات التشغيل (متعلقة بضوء تحذير

؛ ()

- رسائل تحذيرية (متعلقة بمصباح تحذير

STOP) .

- الشاشة ECO؛
- اعتماداً على السيارة، تدفق الطاقة؛
- ميول السيارة والبوصلة؛
- معلومات التوجيه.

المنطقة 7 قابلة للتخصيص باستخدام المفتاح 1 وتعرض الوظائف التالية؛

- عداد لفات المحرك، أو مقياس الشحن، حسب طراز السيارة؛
- مساعدات القيادة.



7

اختيارات للعرض في المنطقة 6

- (يتوقف عرض الشاشة على معدات السيارة والبلد)؛
- (و) سجل الرحلة وقراءة أعطال التشغيل ورسائل المعلومات؛

(ب) إعدادات الرحلة:

- متوسط الاستهلاك؛
- الاستهلاك الحالي للوقود؛
- المسافة المقدرة حسب الوقود المتبقي؛
- المسافات المقطوعة؛
- متوسط السرعة؛
- متوسط استهلاك الغاز المسال؛
- مدى الكفاية المتوقع حسب كمية وقود LPG؛

- مسافة الغاز المسال؛

(ج) مُسجّل مسافة الرحلة ومتوسط السرعة؛

(د) إعادة ضبط ضغط الإطارات؛

(هـ) المسافة المقطوعة قبل الصيانة؛

- المدى المستوجب لإجراء الفحص؛

- عدد الكيلومترات قبل تغيير الزيت.

(و) مدى الكفاية المتوقع حسب كمية مادة التفاعل المتبقية؛

(ز) الشاشة ECO؛

(ح) اعتماداً على السيارة، تدفق الطاقة؛

(ط) ميول السيارة والبوصلة؛

(ي) معلومات التوجيه؛

(ك) مؤشر درجة حرارة سائل تبريد المحرك (السيارة Hybrid).

إعادة تعيين مسجّل مسافة الرحلة ومعلومات الرحلة (زر إعادة التعيين)

أثناء تحديد بيان إعدادات الرحلة، اضغط مع الاستمرار على المفتاح 2 أو 3 حتى يتم إرجاع بيان الشاشة إلى الصفر.

تفسير بعض القيم المعروضة بعد بدء الاحتساب

تصبح قيم متوسط الاستهلاك ومدى الكفاية ومتوسط السرعة أكثر ثباتاً ودقة في الدلالة كلما ازدادت المسافة المقطوعة منذ آخر بدء للاحتساب.

بعد اجتياز الكيلومترات الأولى بعد بدء الاحتساب، يمكنك ملاحظة ازدياد مدى الكفاية أثناء السير.

ويرجع ذلك إلى حقيقة أنه يأخذ بعين الاعتبار متوسط الاستهلاك منذ آخر بدء للاحتساب.

ومع ذلك، قد ينخفض متوسط استهلاك الوقود عند:

معلومات عامة

جهاز كمبيوتر الرحلة A أو B

تبعاً لطرز السيارة، يضم الوظائف التالية:

- المسافات المقطوعة؛
- إعدادات الرحلة؛
- رسائل إخبارية؛
- رسائل اختلالات التشغيل (متعلقة بضوء تحذير



- رسائل تحذيرية (متعلقة بمصباح تحذير



- إعدادات السيارة: قائمة التخصيص ← 115

سيارة مُجهزة بكمبيوتر الرحلة A



- أثناء توقف السيارة، اضغط على المفتاح 1 عدة مرات حسب الضرورة حتى تصل إلى علامة



- اضغط على المفتاح 4 "OK"؛

حدد الوظيفة من خلال الضغط بشكل متكرر على المفتاح 2 أو 3 واضغط على المفتاح 4 "OK" للتأكيد.

اضغط على المفتاح 5 للعودة إلى القائمة السابقة (يختلف المعروض على الشاشة حسب البلد ونوع تجهيزات السيارة):

(و) سجل الرحلة وقراءة أعطال التشغيل ورسائل المعلومات؛

(ب) إعدادات الرحلة:

- متوسط الاستهلاك؛
- الاستهلاك الحالي للوقود؛
- المسافة المقدرة حسب الوقود المتبقي؛
- المسافات المقطوعة؛
- متوسط السرعة؛
- متوسط استهلاك الغاز المسال؛
- مدى الكفاية المتوقع حسب كمية وقود LPG؛
- مسافة الغاز المسال؛

(ج) مُسجّل إجمالي عدد الأميال ومسافة الرحلة ومتوسط السرعة؛

(د) إعادة ضبط ضغط الإطارات؛

(هـ) تعيين الوقت؛

(و) المسافة المقطوعة قبل الخدمة:

- المدى المستوجب لإجراء الفحص؛
- عدد الكيلومترات قبل تغيير الزيت.

(ز) النطاق المقدر مع الكاشف المتبقي.

يرتبط توفر التجهيزات المذكورة لاحقاً بطراز السيارة والبلد.

1. فتحة إزالة بخار الماء.

2. فتحات التهوية الجانبية.

3. موقع airbag للراكب.

4. فتحات التهوية الوسطى.

5. شاشة الوسائط المتعددة أو التخزين، حسب طراز السيارة.

6. موقع لحامل الهاتف.

7. ذراع لكل من:

- مصابيح مؤشر التوجيه؛
- المصابيح الخارجية؛
- مصابيح الضباب الخلفية.

8. لوحة القيادة.

9. موقع السائق airbag والبوب.

10. ذراع عمود توجيه غاسلة/ماسحة الزجاج الأمامي والزجاج الخلفي.

11. الكاميرا الداخلية.

12. مفتاح:

- My Safety تنشيط/الغاء تنشيط؛
- الضبط الكهربائي لارتفاع المصابيح الأمامية؛
- تنشيط/الغاء تنشيط وضع ECO؛
- التحكم في التفعيل/الغاء التفعيل للتحكم في الجر؛
- تنشيط/الغاء تنشيط الوظيفة Stop and Start.

13. مفتاح:

- تنشيط/تعطيل فرامل التوقف الإلكترونية؛
- عنصر التحكم في الغاز المسال
- ...

14. زر التحكم في تحرير قفل غطاء حيز المحرك.

15. التحكم في راديو القمر الصناعي.

16. مفتاح إدارة المحرك.

17. مفتاح:

- عرض معلومات الكمبيوتر الداخلي وقائمة

تخصيص إعدادات المركبة؛

- جهاز إرسال واستقبال عن بُعد ونظام الملاحة.

18. زر التحكم في ضبط ارتفاع وعمق المقود.

19. المفتاح الرئيسي وأدوات التحكم في نظام التحكم في ثبات السرعة، أو مُحدد السرعة، أو نظام التحكم في ثبات السرعة التكييفي Stop and Go وذلك حسب طراز السيارة.

20. زر تشغيل/إيقاف المحرك.

21. موضع تخزين لوحة العدادات.

22. المقابس USB-C.

23. مكبح اليد.

24. ذراع التعشيق (ناقل الحركة اليدوي، حسب طراز السيارة).

25. زر موضع صف السيارة على ناقل الحركة الأوتوماتيكي.

26. محدد وضع القيادة:

- تنشيط/الغاء تنشيط وظيفة التحكم الآلي في خفض السرعة.

27. مسند الذراع/حجرة التخزين المركزية.

28. حامل متعدد الملحقات YouClip.

29. منطقة الشحن/مخزن الهاتف

30. مقيس الملحقات التكميلية.

31. مفتاح:

- التدفئة أو تكييف الهواء؛
- المقاعد المدفأة الأمامية؛
- أضواء التحذير من الخطر؛
- قفل الباب المركزي؛
- ...

32. صندوق التابلوه

33. علبة المصاهر.

مقصورة القيادة ذات المقود جهة اليمين

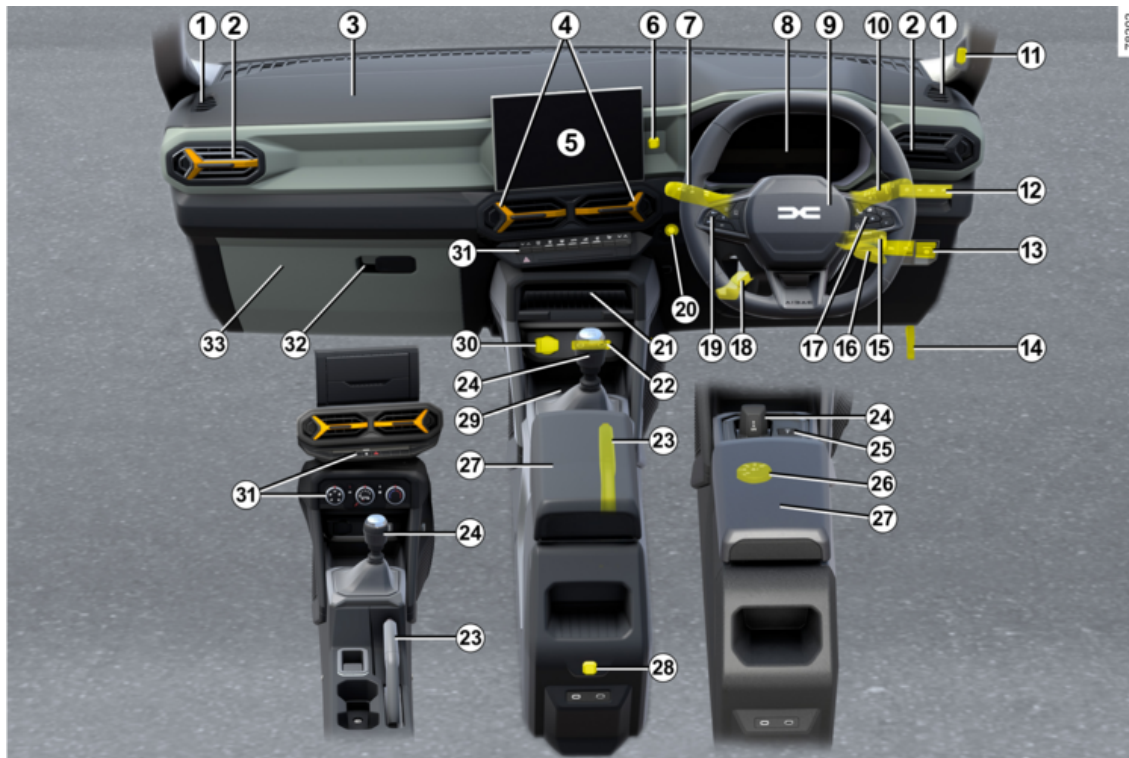

مقصورة القيادة

يرتبط توفر التجهيزات المذكورة لاحقاً بطراز السيارة والبلد.

1. فتحات التهوية الجانبية.

2. ذراع لكل من:

- مصابيح مؤشر التوجيه؛
- المصابيح الخارجية؛
- مصابيح الضباب الخلفية.

3. لوحة القيادة.

4. موقع السائق airbag والبوق.

5. ذراع عمود توجيه غاسلة/ماسحة الزجاج الأمامي والزجاج الخلفي.

6. موقع لحامل الهاتف.

7. فتحات التهوية الوسطى

8. شاشة الوسائط المتعددة أو التخزين، حسب طراز السيارة.

9. موقع airbag للراكب.

10. فتحة إزالة بخار الماء.

11. صندوق التابلوه

12. مفتاح:

- التدفئة أو تكييف الهواء؛
- المقاعد المدفأة الأمامية؛
- أضواء التحذير من الخطر؛
- قفل الباب المركزي؛

...

13. موضع تخزين لوحة العدادات.

14. حامل متعدد الملحقات YouClip.

15. المقابس USB-C.

16. منطقة الشحن/مخزن الهاتف

17. زر موضع صف السيارة على ناقل الحركة الأوتوماتيكي.

18. مسند الذراع/حجرة التخزين المركزية.

19. محدد وضع القيادة:

– تنشيط/إلغاء تنشيط وظيفة التحكم الآلي في خفض السرعة.

20. ذراع التعشيق (ناقل الحركة اليدوي، حسب طراز السيارة).

21. حامل متعدد الملحقات YouClip.

22. مكبح اليد.

23. مقيس الملحقات التكميلية.

24. زر تشغيل/إيقاف المحرك أو، حسب السيارة، مفتاح الإشعال.

25. التحكم في رايدو القمر الصناعي.

26. مفتاح:

- عرض معلومات الكمبيوتر الداخلي وقائمة تخصيص إعدادات المركبة؛
- جهاز إرسال واستقبال عن بُعد ونظام الملاحة.

27. زر التحكم في ضبط ارتفاع وعمق المقود.

28. المفتاح الرئيسي وأدوات التحكم في نظام التحكم في ثبات السرعة، أو مُحدد السرعة، أو نظام التحكم في ثبات السرعة التكميلي Stop and Go وذلك حسب طراز السيارة.

29. زر التحكم في تحرير قفل غطاء حيز المحرك.

30. حجرة التخزين الثابتة وصندوق المصاهر.

31. مفتاح:

- تنشيط/تعطيل فرامل التوقف الإلكترونية؛
- عنصر التحكم في الغاز المسال

...

32. مفتاح:

- My Safety تنشيط/إلغاء تنشيط؛
- ضبط الكهربائي لارتفاع المصابيح الأمامية؛
- تنشيط/إلغاء تنشيط وضع ECO؛
- التحكم في التفعيل/إلغاء التفعيل للتحكم في الجر؛
- تنشيط/إلغاء تنشيط الوظيفة Stop and Start.

33. الكاميرا الداخلية.

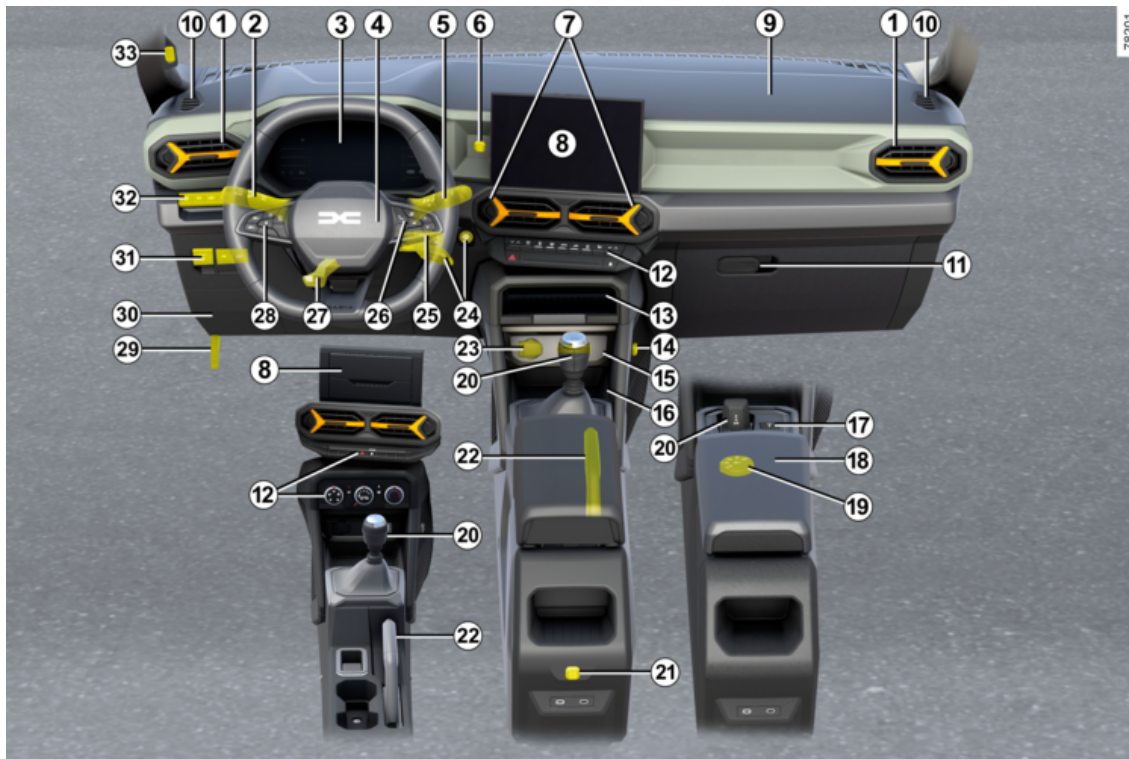

تفعيل airbag للراكب الأمامي

خلال في التشغيل

61614



تذكر العلامات الموجودة على لوحة التابلوه والملصقات **A** على كل جانب لواقية الشمس الخاصة بالراكب **3** (على سبيل المثال: الملصق الموضح أعلاه) بهذه الإرشادات.



فور إزالة مقعد الطفل عن مقعد الراكب الأمامي، أعد تفعيل airbag لضمان حماية الراكب الأمامي في حالة الاصطدام.

لإعادة تنشيط airbag: بينما تكون السيارة متوقفة، والإشعال قيد إيقاف التشغيل، ادفع القفل وأدره **1** إلى الوضع **ON**.

عندما يكون الإشعال قيد التشغيل، تحقق بالضرورة أن ضوء التحذير  مضاء بالفعل على الشاشة **2**.

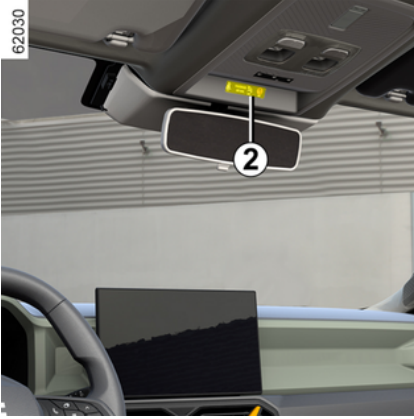

في حالة حدوث عطل في نظام تنشيط/إلغاء تنشيط الراكب الأمامي airbag يتم عرض أضواء التحذير

و  على لوحة أجهزة القياس.

أطفئ الإشعال وتحقق من موضع القفل **1**.

أعد تشغيل الإشعال: تنطفئ أضواء التحذير.

إذا استمرت المشكلة، فهذا يشير إلى فشل النظام. في هذه الحالة، يحظر تركيب مقعد الطفل المواجه للخلف على مقعد الراكب الأمامي أو أن يشغل أي راكب آخر المقعد.

استشر أحد وكلاء الماركة في أقرب وقت؛

سلامة الأطفال: إبطال فاعلية الكيس الهوائي للراكب الأمامي وتفعيله

خطر



نظراً لعدم التوافق بين انتفاخ الوسادة الهوائية للراكب الأمامي airbag ووضع مقعد الطفل في وضع معاكس لاتجاه السير، لا تقم أبداً بتركيب جهاز تثبيت الطفل من النوع المعاكس لاتجاه السير على مقعد محمي بواسطة أحد أكياس الهواء الأمامية المفعّلة AIRBAG. يمكن أن يتسبب هذا في وفاة الطفل أو تعرضه لإصابة خطيرة.



لتعطيل airbag: بينما تكون السيارة متوقفة، والإشعال قيد إيقاف التشغيل، ادفع القفل وأدره 1 إلى الوضع OFF.

بينما الإشعال مشغل، تحقق بالضرورة أن ضوء

التحذير  مضاء بالفعل على الشاشة 2.

يظل ضوء التحذير هذا مضيئاً باستمرار ليدل على إمكانية تركيب مقعد الطفل.

لا يجوز تنشيط airbag الخاصة بالراكب أو إلغاء تنشيطها إلا إذا كانت السيارة متوقفة مع إيقاف تشغيل الإشعال.



2

إبطال فاعلية airbag للراكب الأمامي



قبل تركيب مقعد طفل على مقعد الراكب الأمامي:

- تحقق من أن مقعد الطفل يمكن تركيبه على هذا المقعد؛
- ومن الضروري إلغاء تنشيط الـ airbag لمقعد طفل موجه للخلف.



X = مكان يمنع تركيب مقعد طفل.

IUF = المقعد الذي يسمح بتركيب مقعد تمت الموافقة عليه من قبل "المعايير العالمية" في وضع اتجاه السير باستخدام مرفقات التثبيت ISOFIX ؛ تحقق من إمكانية تركيبه بصورة صحيحة.

IL = المقعد الذي يسمح بتركيب مقاعد الأطفال بموافقة "شبه عالمية" أو "خاصة بالمرحلة" باستخدام ISOFIX المرفقات: تأكد من إمكانية تركيبها

i-U = مناسب فقط لأنظمة الحماية التكميلية الأمامية والخلفية i-Size "العالمية": تحقق من إمكانية تركيبها.

i-UF = مناسب فقط لأنظمة الحماية التكميلية الأمامية والخلفية i-Size "العالمية": تحقق من إمكانية تركيبها.

(1) من أجل تركيب مقعد الطفل المواجه للخلف، انقل المقعد الأمامي إلى الأمام قدر الإمكان، ثم انقل ظهر المقعد الأمامي إلى الخلف بأقصى ما يمكن، وذلك دون السماح له بلامسة مقعد الطفل.

(2) في جميع الحالات، قم بإزالة مسند الرأس الخاص بالمقعد الخلفي الذي تم وضع مقعد الطفل فيه. عليك فعل هذا الإجراء قبل وضع مقعد الطفل ← **65**. حرّك المقعد أمام الطفل إلى الأمام، وحرك المقعد إلى الأمام لتجنب الملامسة بين المقعد وساق الطفل.

يتم توضيح حجم مقعد الطفل ISOFIX بحرف:

- F3 [A]، F2 [B]، F2X [B1] : بالنسبة للمقاعد في اتجاه السير للمجموعة 1 (من 9 إلى 18 كجم)؛
- R2 [D]، R2X [D]، R3 [C] : المقاعد في عكس اتجاه السير أو مقاعد الرضع للمجموعة 0+ (أقل من 13 كجم) أو المجموعة 1 (من 9 إلى 18 كجم)؛
- R1 [E] : مقاعد فوقية متجهة للخلف ضمن المجموعة 0 (أقل من 10 كجم) أو 0+ (أقل من 13 كجم)؛
- L1 [F]، L2 [G] : مهود للأطفال في المجموعة 0 (أقل من 10 كجم)؛
- B2، B3 : المقاعد المعززة في المجموعتين 2 و 3 (15 إلى 25 كجم و 22 إلى 36 كجم).

جدول التركيب

يلخص الجدول أدناه المعلومات الموضحة في الرسم البياني الخاص بالثبتي لضمان الالتزام باللوائح المعمول بها.

المقاعد الخلفية		المقعد الأمامي للراكب		حجم مقعد [بالتركيبات]	أوزان الأطفال	نوع مقعد الطفل
المقعد الأوسط	المقاعد الجانبية	دون airbag أو airbag غير منشط	ذات الوظيفة airbag التي لا يمكن تعطيلها			
X	X	X	X	L1 [F], L2 [G]	> إلى 10 كجم	مهد للطفل معتمد للمجموعة 0
X	IL (1)	X	X	R1 [E]	> إلى 13 كجم	مقعد رضيع عكس اتجاه السير معتمد للمجموعة 0 أو +0
X	IL (1)	X	X	R2 [D], R2X [D]	> 13 كجم ومن 9 إلى 18 كجم	مقعد عكس اتجاه السير معتمد للمجموعة +0 أو 1
X	X	X	X	R3 [C]		
X	IUF-IL (1) (2)	X	X	F3 [A], F2 [B], F2X [B1]	9 كجم إلى 18 كجم	مقعد في اتجاه السير معتمد للمجموعة 1
X	IUF-IL (1) (2)	X	X	B2	من 15 كجم إلى 25 كجم و من 22 كجم إلى 36 كجم	وسادة رافعة معتمد للمجموعة 2 أو 3
X	X	X	X	B3		
X	i-U(1)	X	X	مقعد عكس اتجاه السير		
X	i-UF(1) (2)	X	X	مقعد في اتجاه السير		
X	i-UF(1) (2)	X	X	وسادة رافعة		

راجع كتيب «تجهيزات سلامة الأطفال» المتاح على الشبكة من أجل اختيار المقعد الملائم لطفلك والموصى به لسيارتك.



مكان يمنع تثبيت مقعد طفل.

مقعد الأطفال المثبت بواسطة نظام التركيب ISOFIX



مكان يسمح بتثبيت مقعد طفل ISOFIX.



المقاعد الخلفية الجانبية مَرُوْدَة بموضع تثبيت يسمح بتركيب مقعد طفل متفق مع "المعايير العالمية" ISOFIX في وضع اتجاه السير. توجد مواضع التثبيت في صندوق الأمتعة ويمكن رؤيتها.



تأكد من تأمين طفلك بالحزام دائماً وأن أحزمة مقعده أو حزام الأمان مضبوط بشكل سليم ← 67. إذا لزم الأمر، اضبط وضع المقعد وفقاً لذلك.



استعمال نظام سلامة للأطفال غير متوافق مع هذه السيارة لن يوفر الحماية الصحيحة للرضيع أو للطفل فهذا من شأنه أن يؤدي إلى التعرض إلى الإصابات الخطيرة أو المميتة.



يحظر تركيب مقعد الطفل في المقعد المجاور المتاح عندما يكون مسند المقعد الكبير مطويًا لأسفل على المقاعد الأخرى ← 65.

راجع كتيب «تجهيزات سلامة الأطفال» المتاح على الشبكة من أجل اختيار المقعد الملائم لطفلك والموصى به لسيارتك.
X = مكان يمنع تركيب مقعد طفل.

U = مقعد يسمح بتثبيت مقعد طفل تمت الموافقة عليه من قبل "المعايير العالمية" بواسطة حزام الأمان: تأكد من إمكانية تركيبه.

B2 = المقاعد المعززة في المجموعتين 2 و3 (15 إلى 25 كجم و22 إلى 36 كجم).

(3) ارفع المقعد إلى أقصى درجة وقم بإرجاعه إلى الخلف إلى أقصى قدر ممكن مع إمالة ظهر المقعد قليلاً (تقريباً 25 درجة).

(4) يتم تثبيت مهد للطفل بشكل مستعرض في السيارة ويشغل مكانين على الأقل. ضع الطفل مع توجيه قدميه بالقرب من الباب.

(5) من أجل تركيب مقعد الطفل المواجه للخلف، انقل المقعد الأمامي إلى الأمام قدر الإمكان، ثم انقل ظهر المقعد الأمامي إلى الخلف بأقصى ما يمكن، وذلك دون السماح له بملامسة مقعد الطفل.

(6) في جميع الحالات، قم بإزالة مسند الرأس الخاص بالمقعد الخلفي الذي تم وضع مقعد الطفل فيه. عليك فعل هذا الإجراء قبل وضع مقعد الطفل ← **65**. حرّك المقعد أمام الطفل إلى الأمام، وحرك المقعد إلى الأمام لتجنب الملامسة بين المقعد وساق الطفل.

(7) خطر التعرض للوفاة أو لإصابات خطيرة: يجب عدم تركيب مقعد الطفل المزود بدعامة أرضية.



جدول التركيب

يلخص الجدول أدناه المعلومات الموضحة في الرسم البياني الخاص بالثبتي لضمان الالتزام باللوائح المعمول بها.

2

المقاعد الخلفية		المقعد الأمامي للراكب		أوزان الأطفال	نوع مقعد الطفل
المقعد الأوسط	المقاعد الجانبية	دون airbag أو airbag غير منشط	ذات الوظيفة airbag التي لا يمكن إلغاء تنشيطها أو ذات الوظيفة airbag المفعلة		
X	U (4)	X	X	> إلى 10 كجم	مهد للطفل معتمد للمجموعة 0
U (5) (7)	U (5)	U (2) (3)	X	> إلى 13 كجم	مقعد رضيع عكس اتجاه السير معتمد للمجموعة 0 أو +0
U (5) (7)	U (5)	U (2) (3)	X	> 13 كجم ومن 9 إلى 18 كجم	مقعد عكس اتجاه السير معتمد للمجموعة +0 أو 1
U (6) (7)	U (6)	X	U (1) (3)	9 كجم إلى 18 كجم	مقعد في اتجاه السير معتمد للمجموعة 1
U (6)	U/B2 (6)	X	U/B2 (1) (3)	من 15 كجم إلى 25 كجم و من 22 كجم إلى 36 كجم	وسادة رافعة معتمد للمجموعة 2 أو 3

(1) خطر التعرض للوفاة أو للإصابة البالغة: تجنب تمامًا تركيب مقعد طفل عكس اتجاه السير على المقعد الأمامي إذا كانت السيارة مجهزة بـ airbag خاص بالراكب لا يمكن تعطيلها.

(2) خطر التعرض للوفاة أو الإصابات البالغة: قبل تركيب مقعد طفل عكس اتجاه السير على مقعد الراكب الأمامي هذا، تأكد من أنه قد تم تعطيل airbag



← 94

تحقق من حالة airbag قبل جلوس راكب أو تثبيت مقعد طفل. 

مكان يمنع تثبيت مقعد طفل. 

المقعد **U** مجهز لربط مقعد معتمد "عالميًا" باستخدام حزام الأمان.

B2: يتيح المقعد تثبيت مقعد الطفل بحزام الأمان "B2" المُعتمد.

خطر التعرض للوفاة أو الإصابات البالغة: قبل تركيب مقعد طفل في مقعد الراكب الأمامي، تأكد أنه قد تم تعطيل 94 ← airbag.



تأكد من تأمين طفلك بالحزام دائماً وأن أحزمة مقعده أو حزام الأمان مضبوط بشكل سليم ← 67. إذا لزم الأمر، اضبط وضع المقعد وفقاً لذلك.



استعمال نظام سلامة للأطفال غير متوافق مع هذه السيارة لن يوفر الحماية الصحيحة للرضيع أو للطفل فهذا من شأنه أن يؤدي إلى التعرض إلى الإصابات الخطيرة أو المميتة.



يحظر تركيب مقعد الطفل في المقعد المجاور المتاح عندما يكون مسند المقعد الكبير مطويًا لأسفل على المقاعد الأخرى ← 65.



تثبيت عن طريق الحزام

شكل توضيحي لتثبيت الخمسة أبواب، إصدار الخمسة مقاعد

2

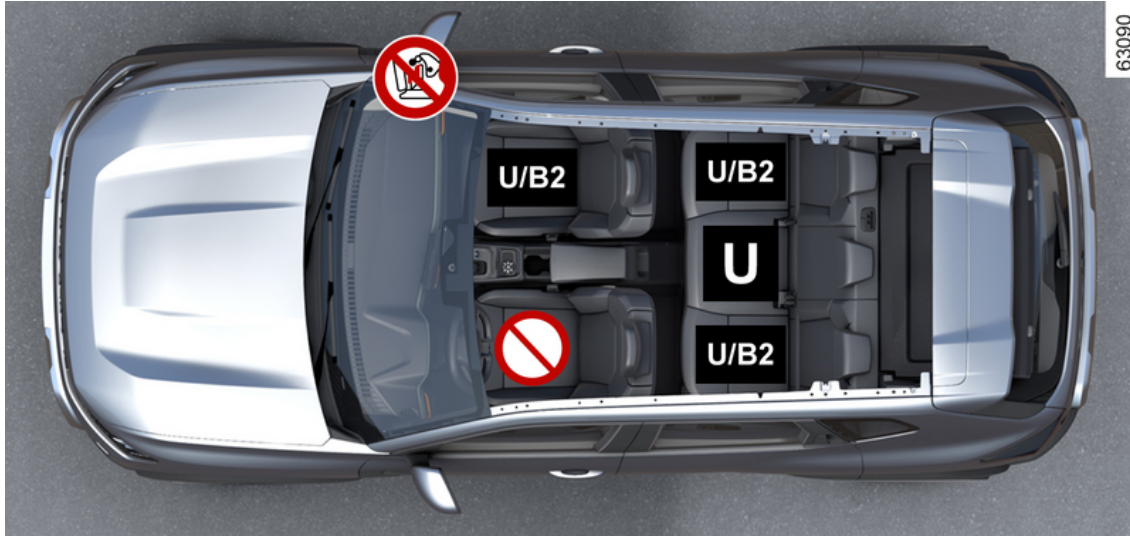



يجب ألا يتم تركيب مقعد الأطفال الذي يتضمن دعائم الأرضية في المقعد الأوسط الخلفي. خطر التعرض للموت أو لإصابات خطيرة.



تركيب مقعد معزز (المجموعة 2 أو 3) ← 67
تأكد من أن حزام الأمان يعمل (الرياح) بشكل صحيح. ضبط حزام المقعد من خلال تثبيت:
- حزام الكتف على كتف الطفل دون لمس الرقبة؛
- حزام الأمان بحيث يكون مفروداً على الفخذين وعلى الحوض.
واضبط موضع مقعد المركبة إذا اقتضت الضرورة ذلك.

تثبيت مقعد الطفل، معلومات عامة

بعض المقاعد غير مجهزة لتركيب مقعد طفل عليها
يشير الرسم التخطيطي وجدول التثبيت إلى مكان تثبيت
مقعد الطفل ← 86 ← 90.



من الأفضل أن تقوم بتركيب مقعد
الطفل على المقعد الخلفي.
تأكد أن مقعد الطفل أو أقدام الطفل
لا تعرقل الغلق الجيد للمقعد الأمامي

← 62

تأكد أن تثبيت مقعد الطفل في السيارة لا يتسبب
في تحرير القفل من قاعدته.
إذا كان عليك رفع مخدع الرأس، تأكد من وضعه
جيداً حتى لا يقع في حالة الكبح المفاجئ أو
الاصطدام.
قم بتثبيت مقعد الطفل في السيارة حتى لو لم يكن
مستخدماً حتى لا يقع في حالة الكبح المفاجئ أو
الاصطدام.

– اخفض حزام الأمان قدر الإمكان (حسب
السيارة)؛

– حرك المقعد إلى أقصى وضع خلفي ممكن؛

– قم بإمالة مسند الظهر عن الوضع العمودي
(بمقدار 25 درجة تقريباً)؛

– في السيارات المزودة به، ارفع قاعدة المقعد إلى
أقصى وضع خلفي.

ارفع مسند الرأس الخاص بالمقعد بالكامل دوماً حتى لا
يتعارض مع مقعد الطفل ← 62.

بعد تركيب مقعد الطفل، ادفع مقعد الراكب الأمامي إلى
الأمام بمقدار درجة واحدة على الأقل. في حالة مقعد
الطفل الموضوع عكس اتجاه السير، لا تضعه في
اتصال مع لوحة القيادة.

لا تقم بتعديل الإعدادات الأخرى بعد تثبيت مقعد الطفل.



خطر التعرض للوفاة أو الإصابات

البالغة: قبل تركيب مقعد طفل في

الاتجاه المعاكس للسير على مقعد

الراكب الأمامي هذا، تأكد من أنه قد

تم تعطيل 94 ← airbag.

من أجل تركيب مقعد الطفل المواجه للخلف، انقل المقعد
الأمامي إلى الأمام قدر الإمكان، ثم انقل ظهر المقعد
الأمامي إلى الخلف بأقصى ما يمكن، وذلك دون السماح
له بلامسة مقعد الطفل.

لسلامة الطفل الذي يجلس ووجهه متجهًا للأمام، حرك
المقعد إلى الخلف قدر المستطاع وحرك المقعد الموجود
أمام الطفل إلى الأمام، ولا تنتس تحريك ظهر المقعد إلى
الأمام لتجنب حدوث تلامس بين المقعد ورجلي الطفل.

في جميع الحالات، قم بإزالة مسند الرأس الخاص
بالمقعد الخلفي الذي تم وضع مقعد الطفل فيه ← 65.

وإذا لزم الأمر، فقم بإرجاع المقعد الخلفي إلى أقصى
وضع للخلف. عليك فعل هذا الإجراء قبل وضع مقعد
الطفل. تأكد أن مقعد الطفل مستند على مسند ظهر
المقعد الخلفي.

في المكان الخلفي الأوسط

يُسمح بتكيب مقع أطفال في هذا المكان فقط إذا كان
مزوداً ببكرو لجذب شريط الحزام.

لأي معلومة إضافية، استشر وكيل الماركة.



تأكد من عدم تسبب مقعد الطفل، أو

قدمي الطفل، في منع تثبيت المقعد

الأمامي في مكانه ← 62 أو

← 65.

في المقعد الخلفي الجانبي

يتم تثبيت مهد للطفل بشكل مستعرض في السيارة
ويشغل مكانين على الأقل. ضع الطفل مع توجيه قدميه
بالقرب من الباب.

قبل تثبيت مقعد الطفل في نقاط التثبيت ISOFIX على
المقعد الخلفي الجانبي، افحص وتأكد من أن مشابك
الحزام غير واقعة بين نقطتي التثبيت ISOFIX
الائتنيّتين اللتين في هذا المقعد. وإذا لزم الأمر، انقل
الحلقة من المكان المقصود إلى داخل السيارة.

أنواع مقعد الطفل المذكورة قد لا تكون متاحة. قبل
استخدام مقعد طفل آخر، تأكد من قبل المصنّع أنه
يمكنك التزود به.

في المقعد الأمامي

اصطحاب طفل في مكان الراكب الأمامي قد يختلف من
بلد لآخر راجع القوانين السارية والمعلومات الموضحة
في الجدول والرسم البياني الخاصين بالتثبيت ← 86
← 90.

قبل تركيب مقعد طفل على هذا المقعد (إذا كان هذا
التركيب مسموحاً به حسب السيارة):

إن مقعد الطفل يجب تركيبه بالحلقة
المخصصة له.



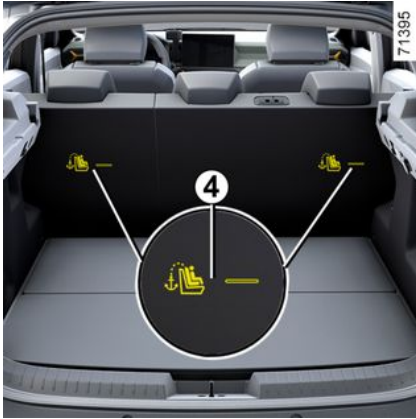

قبل استخدام مقعد طفل ISOFIX خاص بسيارة أخرى، تأكد من أن تركيبه مسموح به راجع قائمة السيارات التي يمكن أن يتم تركيب المقعد بها لدى الجهة المصنعة للتجهيزة



توجد الحلقتان خلف أدوات تثبيت السوست 1 وبين

مسند الظهر وقاعدة المقعد وهما مميزتان بعلامة



المقاعد الخلفية

تستخدم الحلقة الثالثة 4 في كل مقعد جانبي لربط الحزام العلوي 2 في بعض مقاعد الأطفال.

تقع الحلقات على الظهر الخلفي للمقاعد ويُشار إليها



بالرمز

مرر الحزام بين مسند الظهر والرف الخلفي (لإزالة الرف الخلفي: ← 283). ركب الكلاب في أحد الحلقات 4.

يجب وضع الحزام العلوي 2 بين مسند الظهر والرف الخلفي.

للقيام بذلك، فم بإزالة الرف الخلفي ← 283.

ثبّت الخطاف 3 بالحزام من خلال أحد الحلقات 4



المحدّدة بواسطة الرمز

اسحب الحزام العلوي 2 بحيث يلامس ظهر مقعد الطفل ظهر مقعد السيارة.

ملاحظة: من الضروري استخدام الحلقات المُشار إليها



بالرمز

تأكد أن مسند ظهر مقعد الطفل في وضع اتجاه السير ملامس لمسند ظهر مقعد السيارة. في هذه الحالة، غالبا لا يرتكز مقعد الطفل على وسادة جلوس مقعد السيارة.



في الثلاث حالات الأخيرة، تأكد من إمكانية تركيب مقعد الطفل وذلك بمراجعة قائمة السيارات المتوافقة.

لا تستخدم مقعد الطفل في حالة وجود خطر بتركيب حزام الأمان المثبت له: يجب ألا تستقر قاعدة المقعد على الإبريم و/أو ماسك حزام الأمان.



لا يجب أن يكون حزام الأمان مرتخياً أو ملتويًا لا تدع شريط حزام الصدر يمر تحت الذراع أو خلف الظهر أبداً تحقق من أن الحزام ليس تالفاً بسبب بروزات حادة.



إذا كان حزام الأمان لا يعمل بشكل طبيعي، فلن يقوم بحماية الطفل. استشر وكيل الماركة. لا تستخدم هذا المكان طالما لم يتم إصلاح الحزام.

الربط باستخدام نظام ISOFIX

تمت الموافقة على تركيب مقاعد الأطفال المعتمدة ISOFIX وفقاً للوائح الحالية في حال سريان أي من الحالات الأربع التالية:

- مقعد عام ISOFIX ثلاثي النقاط متجه للأمام؛
- مقعد شبه عام ISOFIX ثنائي النقاط؛
- خاص بالسيارة؛
- i-Size المزودة بأي مما يلي:

حزام مرفق بالحلقة الثالثة للمقعد المقصود؛
أو رافعة تقع على أرضية السيارة، متوافقة مع المقعد المعتمد i-Size، وهدفها الأساسي هو منع مقعد الأطفال من التحرك في حالة حدوث تصادم.

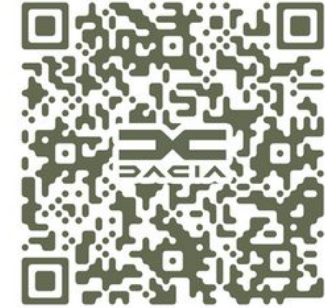

خيار تثبيت مقعد الطفل

يوجد نظامين لتثبيت مقاعد الأطفال: استخدام حزام الأمان أو نظام ISOFIX.

تثبيت عن طريق الحزام

يجب ضبط حزام الأمان لتأمين عمله في حالة الكبح المفاجئ أو عند حدوث تصادم.

اتبع مسارات الحزام المحددة من قبل الجهة المصنعة لمقعد الطفل.

تحقق دائماً من ربط حزام الأمان وذلك بسحبه لأعلى ثم شده للحد الأقصى مع الضغط على مقعد الطفل.

تحقق من تثبيت المقعد جيداً وذلك بتحريكه يساراً/يميناً وللأمام/للخلف: يجب أن يكون المقعد مثبت بقوة.

تحقق من أن مقعد الطفل ليس مائلاً وأنه لا يرتكز على نافذة.

لا يجب إجراء أي تعديلات على الأجزاء المكونة لنظام تقيد الحركة المجهز أصلاً (أحزمة الأمان، ISOFIX، والمقاعد وعناصر تثبيتها).



اربط مقعد الطفل بالمزبج ISOFIX إذا كان مجهزاً بها يضمن نظام ISOFIX تركيباً سهلاً وسريعاً وأماناً يتكون النظام ISOFIX من حلقتين و في بعض الأحيان، من حلقة ثالثة.

تم ضبط عناصر التثبيت ISOFIX فقط من أجل مقاعد الأطفال ذات نظام ISOFIX لا تقم أبد بتركيب مقاعد أخرى للأطفال، ولا حزام أو



عناصر أخرى متعلقة بتثبيتها

تأكد من عدم وجود عائق في نقاط التثبيت.

إذا تعرضت السيارة لحادث سير، تحقق من

عناصر التثبيت ISOFIX وقم بتغيير مقعد الطفل.

لا تترك الطفل أبداً دون مراقبة في السيارة.



تأكد من تأمين طفلك بالحزام دائماً وأن أحزمة مقعده أو حزام الأمان مضبوط بشكل سليم تجنب الملابس السميكة جداً التي تُحدث ارتخاءً مع الأحزمة ← 67. لا تدع طفلك يُخرج رأسه أو ذراعيه من النافذة. تأكد أن طفلك في وضع مناسب خلال السير لا سيما أثناء نومه.

اختيار مقعد الطفل

61260



مقعد الطفل في الاتجاه المعاكس للسير

يعد رأس الطفل بشكل متناسبي أثقل من رأس الشخص البالغ، وعنقه ضعيفا جداً. انقل الطفل بهذه الوضعية أطول فترة زمنية ممكنة (حتى سن عامين كحد أدنى).

فهذه الوضعية تدعم الرأس والرقبة اختر مقعداً ضاماً من أجل حماية جانبية أفضل وقم بتغييره بمجرد أن تخرج رأس الطفل من مقعد الرضع.

61261



وسائد رافعة

بداية من وزن 15 كجم أو 4 أعوام يمكن نقل الطفل جالساً على وسادة رافعة تتيح التوافق بين حزام الأمان والبنية الجسمانية للطفل. يجب أن تكون الوسادة الرافعة مجهزة بموجهات تثبيت الحزام على فخذي الطفل وليس على بطنه. يُنصح باستعمال مسند ظهر يمكن ضبط ارتفاعه لوضع حزام المقعد في منتصف الكتف. لا يجب أن يكون أبداً على الرقبة أو الذراع. اختر مقعداً ضاماً من أجل حماية جانبية أفضل.

قائمة طرق التثبيت الموصى بها من قبل الشركة المصنعة لأجهزة تثبيت الأطفال:

مقعد الأطفال المركب في اتجاه السير

يمكن للطفل الذي يصل وزنه إلى 18 كجم أو يبلغ عمره حتى 4 سنوات السفر على مقعد في وضع اتجاه السير. اختر مقعداً حسب حجم الطفل: الرأس والبطن، الخ.

رأس الطفل وبطنه هي أجزاء لها أولوية الحماية. مقعد الطفل المثبت جيداً باتجاه السير يقلل من مخاطر تصادم الرأس. تأكد من أن طفلك يسافر في مقعد في وضع اتجاه السير مزود بحزام طالما أن حجمه يسمح بذلك. اختر مقعداً ضاماً من أجل حماية جانبية أفضل.

معلومات عامة

اصطحاب أطفال

يرجى التأكد من التقيد بالقوانين المحلية لبلدك.

الطفل، مثل الشخص البالغ، يجب أن يجلس بشكل سليم ويتم تأمينه بالحزام أياً كانت المسافة أنت مسئول عن الأطفال الراكبين معك.

لا يعد الطفل شخصاً بالغاً صغيراً. فهو معرض لخطر الإصابات النوعية لأن عضلاته وعظامه مازالت في طور النمو. حزام الأمان غير ملائم بالنسبة له. استخدم مقعد طفل متوافق واستخدمه بشكل سليم.



لمنع فتح الأبواب، استخدم ميزة "قفل الأطفال" ← 57.



يوازي تأثير التصادم على سرعة 50 كم/ساعة السقوط من ارتفاع 10 أمتار. عدم ربط الطفل يوازي تركه يلعب في شرفة الطابق

الثالث دون سور واق!

لا تحمل أبداً الطفل بين ذراعيك ففي حالة التصادم، لن تستطيع الإمساك به، حتى لو كنت واضعاً حزام الأمان.

إذا تعرضت سيارتك لحادث في الطريق، فقم بتغيير مقعد الطفل وافحص الأحزمة ومواضع التثبيت ISOFIX.



مسؤولية السائق أثناء صف السيارة أو إيقافها

لا تترك أبداً سيارتك وبدخلها حيوان، أو طفل، أو شخص بالغ لا يمكنه الاعتماد على نفسه بقدر كافٍ، حتى ولو لفترة قصيرة.

في الواقع، قد يتعرض هؤلاء لخطر أو قد يُعرضوا آخرين لخطر مثلاً بتشغيل المحرك أو بتفعيل تجهيزات كالنوافذ الكهربائية أو أيضاً بتأمين قفل الأبواب.

علو على ذلك، اعلم أن في أوقات الحر و/أو الأوقات المشمسة، ترتفع درجة الحرارة الداخلية لمقصورة الركاب سريعاً.

خطر التعرض للموت أو إصابات خطيرة.

استعمال مقعد الطفل

مستوى الحماية الذي يقدمه مقعد الطفل يعتمد على قدرته على الإمساك بطلقك وعلى طريقة تركيبه التركيب غير السليم لمقعد الطفل من شأنه أن يعرض حماية الطفل للخطر في حالة الكبح المفاجئ أو عند التصادم

قبل شرائك لمقعد الطفل، تحقق من ملاءمته لتسريعات البلد الذي تتواجد فيه وأنه يمكن تركيبه في سيارتك استشر وكيل الشركة لمعرفة المقاعد الموصى بها لسيارتك

اللوائح الخاصة بنقل الأطفال خاصة بكل بلد.

يعتمد استخدام مقعد الطفل أثناء النقل على عمر و/أو حجم و/أو وزن الطفل.

بالنسبة للأطفال الذين لا يحتاجون إلى النقل في مقعد الأطفال، تأكد من ضبط حزام المقعد وتثبيتته بشكل صحيح.

في جميع الحالات، يجب عليك الامتثال للوائح البلد المعين الذي تتواجد فيه.

قبل تركيب مقعد الطفل، قم بقراءة دليل استخدامه واحرص على الالتزام بالتعليمات. إذا واجهتك صعوبات عند تركيبه، استشر الجهة المصنعة لهذه التجهيزة. احتفظ بالكتيب مع المقعد.



كن قدوة لأطفالك من خلال ربطك لحزام الأمان وعلم طفلك:

- أن يربط حزامه بشكل صحيح؛
- أن يصعد أو ينزل من السيارة من الجهة الأخرى بعيداً عن حركة المرور المزدحمة.

لا تستخدم مقعد طفل مستعمل أو لا يوجد معه دليل استخدام.

تحقق من عدم وجود أية أعراض في مقعد الطفل أو بالقرب منه قد تعيق تركيبه.



ضوء الكنترول **1** يضيء عند تشغيل الإشعال ثم ينطفئ بعد عدة ثوانٍ.

إذا لم يضيء ضوء التحذير عند تشغيل الإشعال أو أضاء أثناء دوران المحرك، فهذا إشارة إلى وجود خلل في النظام (airbags، والشدادات، وما إلى ذلك) بالنسبة للمقاعد الأمامية و/أو الخلفية.

استشر وكيل الشركة في أقرب وقت؛ فأي تأخير قد يؤدي إلى فقدان فعالية الحماية.

أجهزة الحماية التكميلية

جميع التحذيرات اللاحقة هدفها منع إعاقة انتفاخ **airbag** وتفادي الإصابات الخطيرة المباشرة الناتجة عن الاصطدام به عند خروجه.



تم تصميم **airbag** لاستكمال عمل حزام الأمان. يُعدّ **airbag** وحزام الأمان عنصرين لا يتجزأ من نظام الحماية نفسه. لذا فمن الضروري وضع حزام الأمان باستمرار. عدم وضع حزام الأمان يعرض الركاب لإصابات بالغة الخطورة عند وقوع حادث. قد يؤدي ذلك أيضاً إلى تفاقم خطر الإصابة على سطح الجلد الملازمة لانطلاق **airbag**، مع أن مثل هذه الإصابات الصغيرة مُحتملة الحدوث دوماً في وجود أكياس الهواء. لا تنطلق الشدادات والوسادات الهوائية **airbags** تلقائياً في حالة الانقلاب أو التصادمات الخلفية، حتى العنيفة منها. أما التصادمات التي يتعرض لها أسفل السيارة: أرفصة، حفرات على الطرق، حصى... قد تؤدي إلى انطلاق هذه الأنظمة.

- التدخل في نظام الكيس الهوائي بأكمله **airbag** للسائق أو الراكب (**airbag**)، الوحدة الإلكترونية، توصيلات الكابلات وما إلى ذلك) أو تعديله ممنوع منعاً باتاً إلا بواسطة الفنيين المؤهلين.
- الحفاظ على التشغيل السليم للنظام ولتفادي انطلاقه عشوائياً، فإن الفنيين بشبكة الماركة هم وحدهم المؤهلون للتدخل في نظام **airbag**.
- وفقاً لاحتياطات الأمان، تحقق من سلامة نظام **airbag** عندما تتعرض السيارة لحادث أو سرقة أو محاولة سرقة.
- في حالة بيع السيارة أو إيجارها، أبلغ المشتري الجديد بهذه الشروط عند تسليمه دليل مستخدم السيارة.
- عند تكهين السيارة، توجه لوكيل معتمد للتخلص من مولد (مولدات) الغاز.



تحذير يتعلق بالوسادة الهوائية الجانبية **airbag**

– تلبس المقاعد بغطاء قماشي: تحتاج المقاعد المجهزة بـ **airbag** لأغطية قماش خاصة بسيارتك. استشر وكيل الماركة لمعرفة ما إذا كانت هذه الأغطية موجودة في الشبكة. استعمال أي نوع آخر من الأغطية (أو أغطية خاصة بسيارة أخرى) قد يعيق التشغيل السليم للوسادات الهوائية **airbags** ويؤثر على سلامتك.

- لا تضع أية أغراض أو حتى حيوانات بين مسند الظهر والباب والكسوة الداخلية في المقدمة. وكذلك لا تتم بتغطية مسند الظهر بأغراض كالملابس أو غيرها. حيث إن ذلك قد يعوق الأداء السليم للكيس الهوائي أو قد يتسبب في حدوث إصابات عند انطلاق **airbag**.
- لا يجوز القيام بأي عمل أو تعديل على الإطلاق على المقعد أو التجهيزات الداخلية، باستثناء الموظفين المؤهلين من شبكتنا.
- يتم نشر **airbag** من خلال فتحات مساند الظهر الأمامية (بجانب الأبواب): وعليه فلا يجوز إدخال أي شيء فيها.

وسائل حماية تكميلية للحزام الخلفي

تبعاً لطرز السيارة، يمكن أن يكون مكوناً من:

- شدادات بكرة لف حزام الأمان الجانبية؛
- محددات قوة حزام الصدر.

هذه الأنظمة مصممة لتعمل بشكل مستقل أو معاً، في التصادمات الأمامية.

اعتماداً على شدة التأثير، يمكن للنظام أن يسبب:

- انسداد حزام الأمان؛
- شداة بكرة حزام الأمان (التي تعمل على تصحيح ارتخاء الحزام).

محدد القوة

عندما يبلغ التصام قوة معينة، يعمل هذا النظام على الحد من قوة الحزام الواقعة على الجسم.

الشدادات الجانبية لأحزمة الأمان

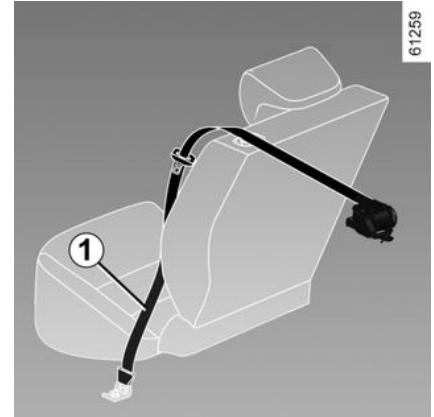

تتيح الشدادات تثبيت الراكب في مقعده، والتصاق الحزام بالجسم وبالتالي زيادة فعاليته.

أثناء تشغيل الإشعال، وبعد وقوع تصادم أمامي قوي وبناءً على قوة التصادم، يمكن للنظام تحرير آلية شد بكرة القصور الذاتي بحزام الأمان 1 التي تقوم بسحب الحزام على الفور.



- بعد التعرض لحادث، يتعين عليك فحص جميع وسائل الحماية.
- لا يجوز على الإطلاق

التدخل في أي جزء من النظام (شدادات، airbags، أجهزة كمبيوتر، مجموعة أسلاك) أو إعادة استعماله على سيارة أخرى حتى ولو من الموديل ذاته.

– لا يجوز لأحد غير الفنيين المتخصصين بشبكة الشركة العمل في airbags، وبخلاف ذلك قد يعمل النظام فجأة، مما يؤدي إلى التعرض لإصابة.

– يجب ألا يتم ضبط الخصائص الكهربائية للمشغل إلا من قبل اختصاصيين يستخدمون معدات ملائمة.

– عند تجهيز السيارة، اتصل بوكيل معتمد للتخلص من مولد الغاز للشدادات وairbags.

وسائل الحماية الجانبية

Airbags جانبية

(حسب طراز السيارة)

هي بمثابة airbag تم تجهيز المقاعد الأمامية بها، وهي تنتفخ على جانب المقعد (جهة الباب) لحماية الراكب عند وقوع تصادم جانبي عنيف.

الحاجب Airbags

هذه airbag مثبتة (حسب السيارة) على الجوانب العلوية للسيارة – حيث تنتفخ على طول النواخذ الجانبية للأبواب الأمامية والخلفية لحماية الراكب عند وقوع تصادم جانبي عنيف.



تبعاً للسيارة، توجد علامة على الزجاج الأمامي تنبهك لوجود وسائل الحماية التكميلية (airbags)، والشدادات وما إلى ذلك (بمقصورة الراكب).

جميع التحذيرات اللاحقة هدفها منع إعاقة انتفاخ **airbag** وتفادي الإصابات الخطيرة المباشرة الناتجة عن الاصطدام به عند خروجه.



تحذيرات فيما يتعلق بالسائق **airbag**

- لا تجر تعديلات على عجلة القيادة أو الحلية.
- لا تقم بتغطية صرة عجلة القيادة تحت أي ظرف من الظروف.
- لا تقم بتثبيت أي أغراض (شارة، شعار، ساعة، قاعدة هاتف، وما إلى ذلك) على صرة عجلة القيادة.
- لا يجوز فك عجلة التوجيه (إلا من قبل الطاقم المؤهل لدى شبكة الشركة).
- لا تجلس قريباً جداً من المقود أثناء القيادة: اتبع وضع القيادة حيث تقوم بثني ذراعك قليلاً ← **67** وتضمن مجالاً كافياً لانتفاخ **airbag** بشكل سليم وفعالية قصوى للكيس الهوائي.

تحذيرات فيما يتعلق بالراكب **airbag**

- لا تقم بتركيب أية أغراض (دبوس، شعار، ساعة، حامل هاتف، وما إلى ذلك) أو تثبيتها على لوحة العدادات بالقرب من **airbag**.
- لا تضع أي فاصل بين اللوحة والراكب (حيوان، مظلة، عصا، علب، وما إلى ذلك).
- يجب ألا يضع الراكب قدميه على لوحة التابلوه أو على المقعد لأن هذه الأوضاع المختلفة قد تسبب إصابات خطيرة. بشكل عام، يتعين إبقاء كل أجزاء الجسم بعيدة (الركبتان، البدان، الرأس، وما إلى ذلك) عن اللوحة.
- أعد تفعيل **airbag** للراكب فور خلع مقعد الطفل، لتأمين حماية الراكب الأمامي في حالة التصادم.
- يجب عدم تركيب مقعد الأطفال عكس اتجاه السير على مقعد الراكب الأمامي ما لم يتم إلغاء تنشيط أنظمة التثبيت الإضافية ← **94**.

61255

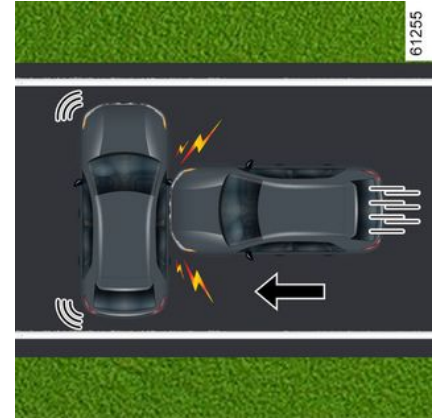

عند حدوث تصادم جانبي مع سيارة أخرى من نفس الفئة أو من فئة أعلى، بسرعة تصادم أكبر من 31 ميلاً في الساعة (50 كم/ساعة) .km/h

61256

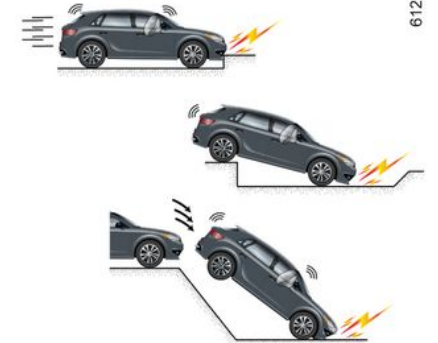

قد يتم تشغيل الشدادات أو airbags في الأمثال التالية:

- الصدمات في الجانب السفلي من السيارة، من الأرصفة؛
- الحفرات على الطرق؛
- السقوط أو الهبوط الحاد؛
- الحصى؛
- ...

61257



الشدادات أو airbags قد لا يتم تشغيلها بواسطة:

- تصادم خلفي، مهما كانت شدته؛
- في حال انقلاب السيارة؛

61258

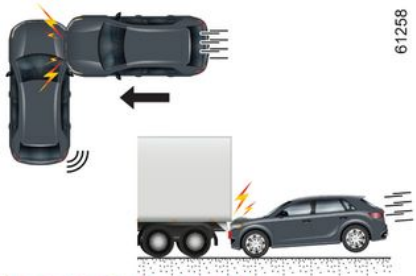

- وقوع تصادم جانبي يؤثر على الجزء الأمامي أو الخلفي من السيارة؛
- وقوع تصادم أمامي، أسفل مؤخرة شاحنة؛
- وقوع تصادم أمامي في عائق بزوايا حادة؛
- ...

خلل في التشغيل



سيضيء ضوء التحذير هذا عند بدء تشغيل المحرك ثم ينطفئ بعد ثلاثة ثوانٍ تقريباً. أما إذا لم يضيء عند بدء تشغيل الإشعال أو إذا ظل مضيئاً، فهذا يعني وجود عطل في النظام. استشر أحد وكلاء الماركة في أقرب وقت؛ فأي تأخير قد يؤدي إلى فقدان فعالية الحماية.

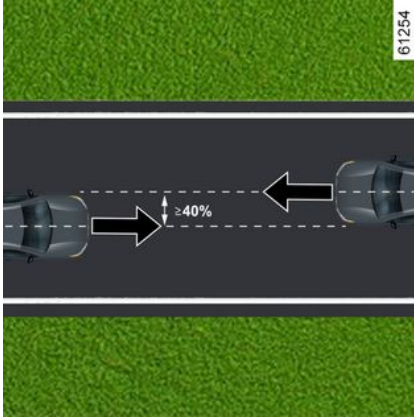

عند حدوث تصادم أمامي مع سيارة أخرى من نفس الفئة أو من فئة أعلى، بمنطقة تصادم تساوي 40% أو أكثر، حيث تتساوى فيها سرعة كلتا السيارتين أو تكون أكبر من 25 ميلاً في الساعة (40 كم/ساعة) km/h.



تؤدي الحالات التالية إلى تشغيل الشدادات أو airbags:

عند حدوث تصادم أمامي بسطح صلب (غير قابل للإسقاط) بسرعة تصادم تساوي 16 ميلاً في الساعة (25 كم/ساعة) km/h.

يستخدم نظام airbag طريقة إشعالية. ويفسر ذلك سبب الحرارة التي تنشأ أثناء نفخ الوسادة الهوائية، والدخان الذي يتصاعد (لبست هذه إشارة إلى بداية حريق)، كما يؤدي إلى ضوضاء قوية. فقد يؤدي نفخ airbag إلى الإصابة بجروح على سطح الجلد أو مشكلات أخرى.



العمل

لا يعمل النظام إلا بعد تشغيل الإشعال. عند حدوث تصادم أمامي شديد، يتم نفخ airbag بسرعة، وهذا يسمح بامتصاص اصطدام رأس السائق وصدره بالمقود أو اصطدام الراكب باللوحة الأمامية. ثم يتفرغ الهواء منها في الحال بعد الصدمة من أجل تجنب أي عائق يحول دون مغادرة السيارة.

وسائل الحماية التكميلية لأحزمة أمان المقاعد الأمامية

تبعاً لطرز السيارة، يمكن أن يكون مكوناً من:

- شدادات بكرة لف حزام الأمان الأمامية؛
- محددات قوة حزام الصدر؛
- **airbags** السائق والراكب الأمامي.

هذه الأنظمة مصممة لتعمل بشكل مستقل أو معاً، في التصادمات الأمامية.

اعتماداً على شدة التأثير، يمكن للنظام أن يسبب:

- انسداد حزام الأمان؛
- شداة حزام الأمان لتثبيت الراكب في مقعده، ومحدد قوة الحزام؛
- **airbag** الأمامية.

الشدادات

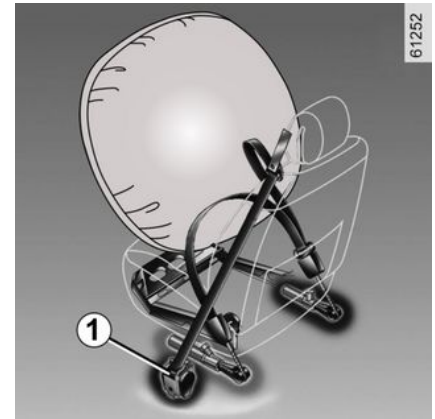

تتيح الشدادات تثبيت الراكب في مقعده، والتصاق الحزام بالجسم وبالتالي زيادة فعاليته.

أثناء تشغيل الإشعال، وبعد وقوع تصادم أمامي قوي وبناءً على قوة التصادم، يمكن للنظام تحرير آلية شد بكرة القصور الذاتي بحزام الأمان 1 التي تقوم بسحب الحزام على الفور.

محدد القوة

عندما يبلغ التصام قوة معينة، يعمل هذا النظام على الحد من قوة الحزام الواقعة على الجسم.



- بعد التعرض لحادث، يتعين عليك فحص جميع وسائل الحماية.
- لا يجوز على الإطلاق

التدخل في أي جزء من النظام (شدادات، **airbags**، أجهزة كمبيوتر، مجموعة أسلاك) أو إعادة استعماله على سيارة أخرى حتى ولو من الموديل ذاته.

- لا يجوز لأحد غير الفنيين المتخصصين بشبكة الشركة العمل في **airbags**، وبخلاف ذلك قد يعمل النظام فجأة، مما يؤدي إلى التعرض لإصابة.

- يجب ألا يتم ضبط الخصائص الكهربائية للمشعل إلا من قبل اختصاصيين يستخدمون معدات ملائمة.

- عند تكهين السيارة، اتصل بوكيل معتمد للتخلص من مولد الغاز للشدادات و **airbags**.

السائق والراكب الأمامي Airbags

تكون متوفرة لمقاعد السائق والراكب الأمامية (الموقع A).

تُشير العلامة "Airbag" الموجودة على عجلة القيادة ولوحة أجهزة القياس (**airbag** في منطقة A)، والملصق الموجود بالجزء الأسفل من الزجاج الأمامي إلى وجود هذه المُعدات، وذلك وفقاً لطرز السيارة.

يتكون كل نظام **airbag** من:

- يتم تركيب **airbag** ومولد غاز على عجلة القيادة للسائق وفي لوحة العدادات للراكب الأمامي؛
- وحدة إلكترونية لمراقبة النظام المتحكم بجهاز الإشعال الكهربائي لمولد الغاز؛



- ضوء تحذير أحادي على لوحة أجهزة القياس.
- أجهزة الاستشعار عن بُعد (حسب موديل السيارة).





لضمان أن أحزمة أمان المقاعد الخلفية تعمل بطريقة صحيحة، تأكد من تأمين الكنبه الخلفية في موضعها بطريقة صحيحة ← 65. 

تأكد من الوضعية الصحيحة والتشغيل السليم لأحزمة الأمان الخلفية بعد كل تحريك للمقاعد الخلفية.



الأحزمة الخلفية

أحزمة المقاعد الخلفية 8



62123

يتم تأمين القفل وتحرير القفل والضبط بنفس الطريقة المتبعة للحزام الأمامي.

عندما تكون سرعة السيارة أقل من 20 كم/ساعة

تقريبًا، يظهر ضوء التحذير  على الشاشة المركزية إذا كان المقعد مشغولًا وحزام الأمان غير مربوط. يكون مصحوبًا بالرسم 7 الذي يظهر لمدة 60 ثانية تقريبًا في كل مرة يتم فيها ربط أو فك أحزمة أمان المقاعد.

عندما تصل سرعة السيارة أو تتجاوز 20 كم/ساعة، إذا كان أحد أحزمة أمان المقاعد غير مربوط أو أصبح غير مربوط في أثناء الرحلة:

– يومض مصباح التحذير  على الشاشة المركزية؛

و

– يصدر صوت صفير خلال 120 ثانية تقريبًا؛

و

– يتم عرض الرسم 7 لمدة 180 ثانية تقريبًا ويظهر رمز المقعد المعني إلى اللون الأحمر.

تأكد دائمًا من ربط الركاب لأحزمة الأمان بشكل صحيح وأن عدد أحزمة الأمان المُشار إليها بأنها مربوطة يتطابق مع عدد المقاعد المشغولة.

ملاحظة: في بعض الحالات، يتسبب وضع شيء ما على المقاعد في تشغيل التحذيرات.



عند إغلاق الأبواب، يتم عرض الرسم 7 على لوحة أجهزة القياس لمدة 60 ثانية تقريبًا عند تشغيل إشعال السيارة. يُعلم ذلك السائق بحالة ربط كل من أحزمة أمان المقاعد في كل مرة:

– يتم فتح الأبواب أثناء القيادة (سرعة السيارة فوق الصفر)؛

– تم ربط حزام المقعد أو لم يتم ربطه.

فهم الرسومات 7:

– الرمز باللون الأخضر: حزام الأمان مثبت؛

– يضيء الرمز باللون الأحمر: إذا كان المقعد

مشغولًا وحزام الأمان غير مربوط؛

– الرمز باللون الرمادي: المقعد غير مشغول.

عند إغلاق الأبواب، يظهر ضوء التحذير على الشاشة

المركزية  عند تشغيل المحرك وإذا كانت أحزمة الأمان لدى السائق و/أو الراكب غير مربوطة (إذا كان مقعد الراكب مشغولًا).

عند إغلاق الأبواب، يظهر ضوء التحذير على الشاشة



المركزية عند تشغيل المحرك وإذا كانت أحزمة الأمان لدى السائق وإو الراكب غير مربوطة (إذا كان مقعد الراكب مشغولاً).

عندما تكون سرعة السيارة أقل من 20 كم/ساعة



تقريباً، يظهر ضوء التحذير على الشاشة المركزية إذا كان المقعد مشغولاً وحزام الأمان غير مربوط. يكون مصحوباً بالرسم 6 الذي يظهر لمدة 60 ثانية تقريباً في كل مرة يتم فيها ربط أو فك أحزمة أمان المقاعد.

عندما تصل سرعة السيارة أو تتجاوز 20 كم/ساعة، إذا كان أحد أحزمة أمان المقاعد غير مربوط أو أصبح غير مربوط في أثناء الرحلة:



– يومض مصباح التحذير على الشاشة المركزية؛

و

– يصدر صوت صفير خلال 120 ثانية تقريباً؛

و

– يتم عرض الرسم 6 لمدة 180 ثانية تقريباً



ويظهر رمز المقعد المعني .

تأكد دائماً من ربط الراكب لأحزمة الأمان بشكل صحيح وأن عدد أحزمة الأمان المُشار إليها بأنها مربوطة يتطابق مع عدد المقاعد المشغولة.

ملاحظة: في بعض الحالات، يتسبب وضع شيء ما على المقاعد في تشغيل التحذيرات.



تحذير للتذكير بربط حزامي المقعدين الأمامي والخلفي

عند إغلاق الأبواب، يتم عرض الرسم 6 على لوحة أجهزة القياس لمدة 60 ثانية تقريباً عند تشغيل إشعال السيارة. يُعلم ذلك السائق بحالة ربط كل من أحزمة أمان المقاعد في كل مرة:

– يتم فتح الأبواب أثناء القيادة (سرعة السيارة فوق الصفر)؛

– تم ربط حزام المقعد أو لم يتم ربطه.

فهم الرسومات 6:

– حزام الأمان مثبت؛



– مقعد مشغول وحزام الأمان غير مثبت؛



– المقعد غير مشغول.



مصباح تحذير للتذكير بربط حزام الأمان

ضوء التحذير هذا يظهر على الشاشة المركزية A عند تشغيل الإشعال في السيارة وإذا كان حزام (أحزمة) الأمان لدى السائق أو الراكب الأمامي غير مربوط (إذا كان مقعد الراكب مشغولاً).

أحزمة الأمان

لضمان سلامتكم، ينبغي ربط أحزمة الأمان في كل تنقلاتكم كما يجب التقيد بالقوانين المحلية للبلد الذي تتواجدون فيه.

قبل إدارة المحرك، قم أولاً بضبط وضع القيادة الخاص بك، ثم قم بضبط حزام الأمان لجميع الركاب، للحصول على أفضل حماية.

ضبط وضع القيادة

(حسب طراز السيارة)

– اجلس جيداً في مقعدك (بعد خلع معطفك أو سترتك، إلخ). هذا الأمر ضروري لضمان وضع ظهرتك بشكل صحيح؛

– اضبط المسافة بين المقعد والدواسات. يجب ضبط المقعد نحو الخلف إلى أبعد مسافة ممكنة لتتيح لك الضغط الكامل على الدواسات. كما يجب ضبط مسند الظهر بحيث يبقى الذراعان مثنيين قليلاً؛

– اضبط وضع مسند الرأس الخاص بك. للحصول على أقصى درجة من الأمان، يجب أن تكون المسافة بين الرأس ومسند الرأس أقل ما يمكن؛

– اضبط ارتفاع المقعد. يتيح لك هذا الضبط تحديد موضع المقعد الذي يوفر لك أفضل رؤية ممكنة؛

– اضبط وضع عجلة القيادة.

ⓘ لضمان أن أحزمة أمان المقاعد الخلفية تعمل بطريقة صحيحة، تأكد من تأمين الكنبه الخلفية في موضعها بطريقة صحيحة ← 65.



أحزمة الأمان غير المضبوطة جيداً أو الملتوية قد تتسبب في إصابات عند وقوع حادث.

استخدم حزام أمان واحد للشخص

الواحد، سواء كان طفلاً أو شخصاً بالغاً.

يجب على النساء الحوامل أيضاً أن يربطن

الحزام في هذه الحالة، تأكد أن شريط حزام

الحوض لا يضغط بقوة على أسفل البطن مع

عدم إحداث ارتخاء إضافي.

ضبط أحزمة الأمان



لضمان تعديل أحزمة المقاعد وتثبيتها بشكل صحيح في جميع المقاعد:

– اضبط المقاعد (وضع المقعد وزاوية مسند الظهر إذا كان متاحاً)؛

– اسند ظهرك جيداً على مسند الظهر؛

– حرك حزام الكتف 1 إلى أقرب ما يمكن من

قاعدة العنق دون أن يستقر عليه فعلياً (إذا لزم الأمر،

اضبط ارتفاع حزام المقعد إذا أمكن ذلك) وتأكد من أن

حزام الكتف 1 ملامس للكتف؛

– ثبّت حزام الحوض 2 بحيث يكون مفروداً على

الفخذين وعلى الحوض.

يجب أن يلتصق حزام المقعد بالجسم مباشرة قدر

المستطاع؛ فعلى سبيل المثال، تجنب ارتداء الملابس

الثقيلة والاحتفاظ بالأشياء كبيرة الحجم تحت الأحزمة،

وما إلى ذلك.

تأمين القفل

اسحب شريط حزام الصدر ببطء وبرفق وتأكد من

تعشيق الإبزيم 3 في العلبة 5 (تحقق من تأمين القفل

بشد الإبزيم 3).

إذا تم احتجاز الحزام، فأمسكه من الخلف واسحبه من

جديد.

إذا كان حزامك محتجز تماماً، اسحب الحزام بتمهل،

لكن بقوة، لإخراجه بمقدار 3 سم تقريباً. دعه يلتف من

جديد ثم اسحبه مرة أخرى.

إذا استمرت المشكلة، فاستشر وكيل الماركة.

تحرير القفل

اضغط على الزر 4 فيلنتف حزام المقعد من جديد

بواسطة بكرة لف. اصطحبه.

قبل تحريك مسند الظهر، ضع حزام الأمان **A** لتجنب تلفه.



تبعاً لطراز السيارة، لتحرير قفل مقعد الكنبية **C**، اسحب الألسنة في نفس الوقت **1** لتحرير القفل من الداخل.

لإعادة تركيب مسند (مساند) الظهر، قم بالعملية السابقة بترتيب عكسي للخطوات.

أعد تركيب مسند الظهر وقم بتثبيتته على دعامته.

ملاحظة: بمجرد تغيير موضع ظهر المقعد، يجب ألا تكون العلامة الحمراء الموجودة على علامة التثبيت **1** مرئية. يشير هذا إلى أن ظهر المقعد مغلق بشكل صحيح.

لتجنب أي خطر للإصابة، تحقق من عدم وجود أي شخص بالقرب من الأجزاء المتحركة.



من أجل سلامتك، قم بإجراء أوضاع الضبط والسيارة متوقفة تماماً.



تأكد من الثبات المحكم لمسند ظهر المقعد. إذا لزم الأمر، ارفع ما قد يسبب إعاقة في الخلف. أعد نفس الحركة حتى يتم قفل المقعد جيداً.



أثناء تركيب مسند الظهر في مكانه، تحقق من تأمين قفل مسند الظهر جيداً.



في حالة استخدام كسوة للمقاعد، احرص على ألا تعيق غلق مزلاج مسند الظهر. تحقق من وضع الأحزمة بشكل صحيح. أعد ضبط وضعية مساند الرأس.

عند محاولات تحريك المقاعد الخلفية، تأكد من عدم وجود شيء يعوق التثبيت (جزء من الجسد، أو حيوان، أو حصى، أو قطعة قماش، أو لعب أو ما إلى ذلك).



تأكد من الوضعية الصحيحة والتشغيل السليم لأحزمة الأمان الخلفية بعد كل تحريك للكنبة الخلفية.



مخدع الرأس الخلفي

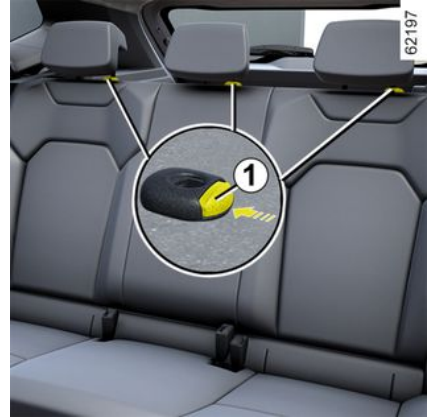

وضع الاستخدام

ارفع مسند الرأس بالكامل حتى ينغلق. تأكد من تأمين القفل جيدا.

لخنع مخدع الرأس

ارفع رأس المقعد إلى الحد الأقصى، ثم اضغط على الزر 1 وأخرج رأس المقعد.

لإعادة مخدع الرأس إلى مكانه

ادخل القضيبين في موضعهما، و اغرس مخدع الرأس حتى ينغلق لكي يُستخدم في الوضعية العلوية.

تأكد من تأمين القفل جيدا.

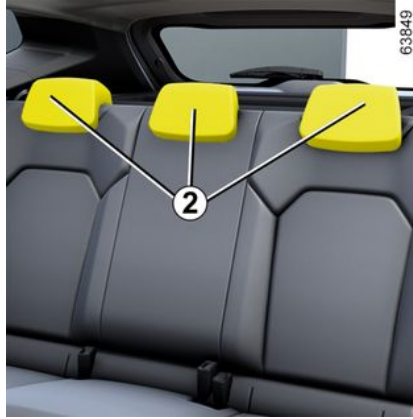

وضع التخزين 2 لمسند الرأس

اضغط على الزر 1 ثم اخفض مخدع الرأس تمامًا.

61287

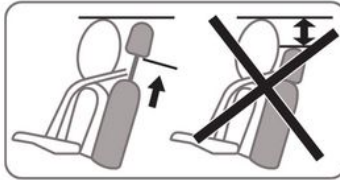

لطي مساند المقاعد

تأكد من تقديم المقاعد الأمامية بما يكفي.

اخفض مساند الرأس بالكامل ← 65.

تأكد من فك جميع أحزمة الأمان ووضعها في أماكنها المخصصة لها A.

اسحب اللسان 1 و اخفض مسند الظهر B.

الوضع الأدنى لمسند الرأس (الوضع 2) مخصص للتخزين فقط: لا تجلس في هذه الوضعية إذا كان المقعد مشغولاً.

نظرا لأن مخدع الرأس عنصر من عناصر الأمان، تأكد من وجوده وضبطه جيدا.



الكنبة الخلفية: الخصائص الوظيفية

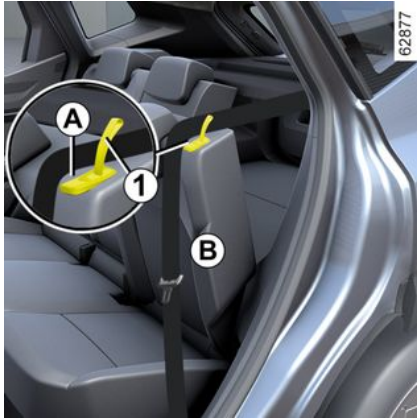

المقاعد الأمامية

يقوم النظام تلقائيًا بتنظيم درجة حرارة المقعد. يتم تنشيط وضع تدفئة مقعد الراكب فقط في حالة اكتشاف وجود الراكب وربط حزام الأمان.

2

لضبط وضع مسند الذراع، حرّكه للأمام أو للخلف حتى الوصول إلى وضع الإيقاف.

المقاعد المدفأة



حسب طراز السيارة، وعند تشغيل الإشعال، يمكنك تنشيط المقاعد المدفأة عبر شاشة الوسائط المتعددة 6:

- يؤدي الضغط على مخطط الصور  الموجود على المقعد لأول مرة إلى تنشيط نظام التدفئة إلى الحد الأقصى. تضيء ثلاثة مصابيح تحذير مدمجة بمفتاح؛
- تُقلل الضغط لمدة ثانية من التدفئة لتصل إلى قدرة متوسطة. يضيء مصباحان تحذيريان مدمجان؛
- تُقلل الضغط الثالثة من التدفئة لتصل إلى أدنى قدرة. يضيء ضوء تحذير مدمج واحد؛
- أما الضغط الرابعة فتؤدي إلى إيقاف تشغيل التدفئة.

من أجل سلامتك، قم بإجراء أوضاع الضبط والسيارة متوقفة تماماً.

لتفادي التقليل من فاعلية أحزمة الأمان، ننصح بعدم إمالة مساند الظهر بشكل كبير للخلف.

تأكد من الثبات المحكم لمساند ظهر المقاعد. يجب عدم وضع أي شيء على الأرضية (في الحيز الموجود أمام السائق)، ففي حالات مناورات الكبح المفاجئ للتوقف، قد تنزلق هذه الأشياء أسفل الدواسات وتعوق استخدامها.

مسند الذراع الأوسط 5

(حسب طراز السيارة)



الضبط على مستوى الفقرات القطنية (حسب طراز السيارة)
أدر المقبض 4 لزيادة الدعم أو تخفيفه.

بعد إجراء التعديلات، تأكد من إحكام تثبيت مساند ظهر المقعد في مواضعها.

مخدع الرأس الأمامي

2

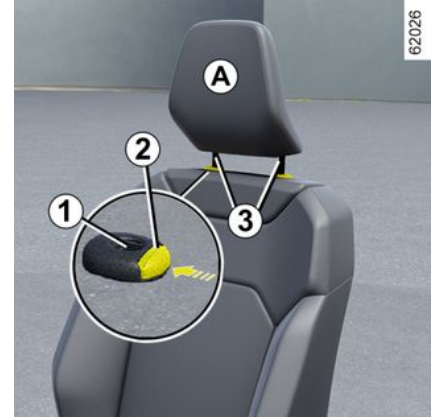

لخضع مخدع الرأس

اضغط على الزر **2** واسحب مسند الرأس لأعلى حتى يصل إلى الارتفاع المطلوب. تأكد من تأمين القفل جيدا.

لخفض مخدع الرأس

اضغط على زر **2** وقم بإزالة مسند الرأس حتى وصوله للارتفاع المطلوب. تأكد من تأمين القفل جيدا.

لخضع مخدع الرأس

أرفعه إلى وضعه الأعلى (قم بإمالة مسند الظهر للخلف إذا لزم الأمر). اضغط على الزر **2** ثم اسحب مسند الرأس حتى فصله عن المقعد.

إعادة مخدع الرأس إلى مكانه

تأكد من نظافة قضيبى مسند الرأس **3**.

أدخل قضيبى مسند الرأس في موضعيهما **1** (قم بإمالة مسند الظهر للخلف إذا لزم الأمر). أدخل مسند الرأس

حتى ينغلق ثم قم بالضغط على الزر **2** للضبط بما يتناسب مع الارتفاع المطلوب. تأكد من قفل كل قضيب **3** في مسند ظهر المقعد.

61287

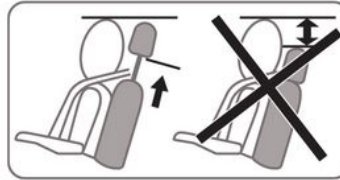

مخدع الرأس هو عنصر من عناصر الأمان، فاحرص على وجوده وضبطه بشكل سليم يجب أن يكون أعلى مسند الرأس أقرب ما يكون من أعلى رأس الراكب. يجب أن تكون المسافة بين رأسك والمقطع **A** أقل ما يمكن.

المقاعد الأمامية

الإعدادات



62031

لتقديم أو إرجاع المقعد

ارفع الذراع وأمسكها **1** لتحرير قفل المقعد. عند الوصول للوضع المختار، حرر الذراع وتأكد من تأمين القفل جيدا

لرفع أو خفض وسادة جلوس المقعد

(حسب طراز السيارة)
ارفع المقبض أو أنزله **2** أكثر من مرة إذا لزم الأمر حتى تصل إلى الوضع المطلوب.

لإمالة مسند الظهر

ارفع المقبض **3** وقم بإمالة مسند الظهر حتى الوضع المرغوب. عند الوصول للوضع المرغوب، اترك المقبض وتأكد من تأمين قفله جيدا.



يحظر توصيل أي جهاز للحمل
(حامل الدراجات أو صندوق
الأمّعة أو غير ذلك) وإسناده على
كاسح الهواء أو الباب الخلفي.
ولتركيب جهاز حمل بمركبتك، يرجى الاتصال
بالوكيل المعتمد.

عناصر الأبواب والفتح

إلغاء تنشيطه: عندما تكون السيارة متوقفة والمحرك دائر، اضغط على المفتاح **1** حتى تصدر أصوات تنبيه.

خلل في التشغيل

إذا لاحظت وجود خلل بالتشغيل (عدم تأمين القفل أوتوماتيكياً)، تحقق أولاً من الغلق الجيد لكل المنافذ. فإذا وجدت أنها مغلقة جيداً وما زالت المشكلة موجودة، قم بالاتصال بأحد وكلاء الماركة.

تأكد أيضاً أنه لم يتم إبطال فاعلية تأمين القفل عن طريق الخطأ
إذا كان ذلك هو الحال أعد التفعيل.

2

صندوق الأمتعة

الفتح قليلاً



اضغط على الزر **1** وافتح الباب الخلفي.

للغلق



اخفض الباب الخلفي، في البداية باستخدام المقابض الداخلية **2**.

لا تمس الدعامات أبداً عند إغلاق الباب الخلفي.



التحكم الكهربائي

يتم تأمين وتحرير قفل باب المؤخرة والأبواب في نفس الوقت.

عندما يصل الباب الخلفي لارتفاع الكتفين، فاترك المقبض الداخلي، والانتهاه من إغلاق باب صندوق الأمتعة بدفعه لأسفل من الخارج.

مسؤولية السائق

إذا قررت السير والأبواب مؤمنة القفل، فاعلم أن هذا سوف يعيق دخول رجال الإسعاف لمقصورة الركاب في حالة الطوارئ.





يتحكم المفتاح **6** في الأبواب وصندوق الأمتعة والغطاء الخارجي لخزان الوقود في نفس الوقت.

إذا كان أحد المنافذ (باب أو صندوق الأمتعة) مفتوحاً أو غير مغلق جيداً، فيتم تشغيل/تحرير قفل المنافذ بسرعة.

في حالة نقل بعض الأشياء وصندوق الأمتعة مفتوح، يمكنك مع هذا تأمين قفل الأبواب الأخرى: المحرك متوقف، اضغط مع الاستمرار على المفتاح **6** لأكثر من 5 ثواني لتأمين الأبواب الأخرى.

ضوء كنترول حالة تأمين قفل المنافذ

(حسب طراز السيارة)

عند تشغيل الإشعال، يُعلمك مصباح المؤشر الموجود فوق المفتاح **6** بحالة قفل عناصر الفتح:

– عندما يضيء ضوء التحذير، يتم قفل الأبواب وباب حيز الأمتعة؛

تأمين أقفال المنافذ أوتوماتيكياً أثناء السير

فكرة العمل



عند إدارة المحرك، يتم قفل الأبواب أوتوماتيكياً بواسطة النظام عند بلوغ سرعة (10 كم/ساعة) تقريباً.

يتم تحرير القفل:

– عن طريق الضغط على مفتاح إلغاء القفل للباب

1؛

– أثناء توقف السيارة، عن طريق فتح الباب الأمامي من داخل السيارة.

ملاحظة: إذا كان الباب مفتوحاً/مغلقاً، فسيتم تأمين قفله تلقائياً مجدداً عندما تبلغ سرعة السيارة حوالي 10 كم/ساعة.

تنشيط/إلغاء تنشيط الوظيفة

لتنشيطه: عندما تكون السيارة متوقفة والمحرك دائر، اضغط على المفتاح **1** حتى تصدر أصوات تنبيه.

– إذا كان ضوء المؤشر مغلقاً، يتم إلغاء قفل الأبواب والباب الخلفي.

عند تأمين قفل الأبواب، يبقى ضوء الكنترول مضيئاً ثم ينطفئ.



مسؤولية السائق
إذا قررت السير والأبواب مؤمنة القفل، فاعلم أن هذا سوف يعيق دخول رجال الإسعاف لمقصورة الركاب في حالة الطوارئ.

قفل العناصر المفتوحة بدون البطاقة أو المفتاح

على سبيل المثال، في حالة البطارية غير المشحونة أو تعطل البطاقة أو المفتاح بشكل مؤقت، إلخ.

أثناء إيقاف تشغيل الإشعال وفتح الباب أو باب صندوق الأمتعة، اضغط مع الاستمرار على المفتاح **6** لأكثر

من خمس ثوان.

عند غلق الباب، يتم تأمين قفل جميع المنافذ الأخرى.

لا يمكن فتح السيارة من الخارج إلا باستخدام البطاقة في منطقة وصول السيارة أو باستخدام المفتاح.



لا تترك السيارة أبداً والمفتاح أو البطاقة بداخلها.

عناصر الأبواب والفتح

مُرّر الغلاف الخلفي 1 إلى أسفل مع الضغط على المنطقة A.



2

استخدام المفتاح المدمج في البطاقة

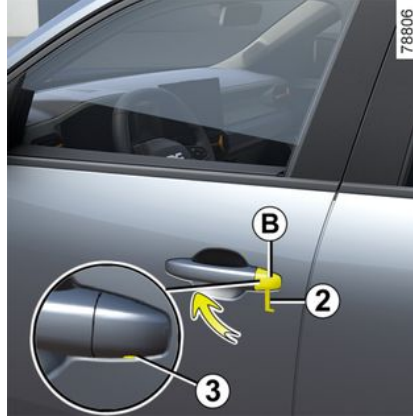

– أدخل طرف المفتاح 2 في التجويف 3 في الجزء السفلي من الغطاء B على باب السائق؛
– حركه لأعلى لإزالة الغطاء B؛
– أدخل المفتاح 2 في القفل الخاص بباب السائق، وأقفله أو افتحه.
بمجرد دخولك السيارة، أعد المفتاح إلى غلافه الخاص في البطاقة.

السيارات المزودة بمفتاح ووحدة تحكم عن بُعد

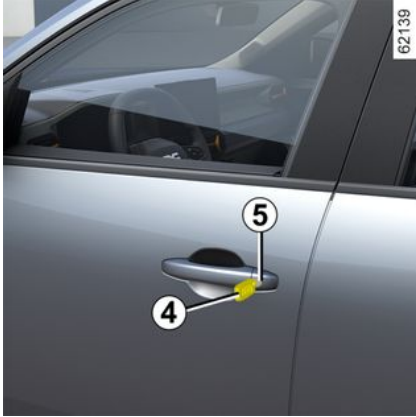

استعمال المفتاح

أدخل المفتاح 4 في القفل الخاص بباب السائق 5، وأقفل وافتح.



لجعل فتح الأبواب الخلفية من الداخل غير ممكن، انقل الذراع **4** لكل باب وتحقق من الداخل من تأمين قفل الأبواب جيداً.

إنذار صوتي: تنكير بإضاءة المصابيح

عند فتح الأبواب الأمامية، ينطلق إنذار صوتي للإشارة إلى أن المصابيح ما زالت مضاءة بينما الإشعال مطفاً (خطر تفريغ شحنة البطارية...).

إنذار صوتي بنسيان غلق الباب أو حجيبة الأمتعة

حسب طراز السيارة، هذا الإنذار يتعلق بباب السائق أو بكل المنافذ.

أثناء توقف السيارة، إذا كان أحد المنافذ مفتوحاً أو مغلق

بشكل غير صحيح، سيضيء ضوء الكنترول .

في أثناء القيادة، وبمجرد أن تصل سرعة السيارة إلى حوالي 12 ميلاً في الساعة (20 كم/ساعة)، يضيء

مصباح التحذير  مصحوباً بصوت صفارة.

حالة خاصة

حسب طراز السيارة، تتوقف الملحقات (مثل الراديو) عن العمل إما عند إيقاف تشغيل المحرك أو عند فتح باب السائق أو عند قفل الأبواب.

مسؤولية السائق أثناء صف السيارة أو إيقافها



لا تترك أبداً سيارتك وبداخلها

حيوان، أو طفل، أو شخص بالغ لا

يمكنه الاعتماد على نفسه بقدر كافٍ، حتى ولو لفترة قصيرة.

في الواقع، قد يتعرض هؤلاء لخطر أو قد يُعرضوا آخرين لخطر مثلاً بتشغيل المحرك أو بتفعيل تجهيزات الكالونافذ الكهربائية أو أيضاً بتأمين قفل الأبواب.

علاوة على ذلك، اعلم أن في أوقات الحر و/أو الأوقات المشمسة، ترتفع درجة الحرارة الداخلية لمقصورة الركاب سريعاً.

خطر التعرض للموت أو إصابات خطيرة.

فتح، وغلق عناصر الفتح والأبواب

إذا كان جهاز التحكم عن بُعد أو البطاقة لا تعمل، حسب موديل السيارة

في بعض الحالات، قد لا يعمل جهاز التحكم عن بُعد بواسطة التردد اللاسلكي أو البطاقة:

– البطاقة أو بطارية جهاز التحكم عن بُعد الذي يعمل بالتردد اللاسلكي تالفة أو فارغة من الشحن، أو أن بطارية السيارة نفدت، أو ما إلى ذلك.

– استخدام أجهزة تعمل على نفس التردد الخاص بالبطاقة (هاتف جوال، وما إلى ذلك).

– وجود السيارة في منطقة إشعاعات كهرومغناطيسية قوية.

يمكن حينئذ:

– حسب موديل السيارة، استخدم جهاز التحكم عن بُعد الذي يعمل بالتردد اللاسلكي أو مفتاح الطوارئ

الدمج في البطاقة لإلغاء قفل الباب الأيسر الأمامي:

– لقفل كل الأبواب يدوياً؛

– لاستخدام التحكم في قفل/فتح الباب الداخلي؛

المفتاح المدمج في البطاقة

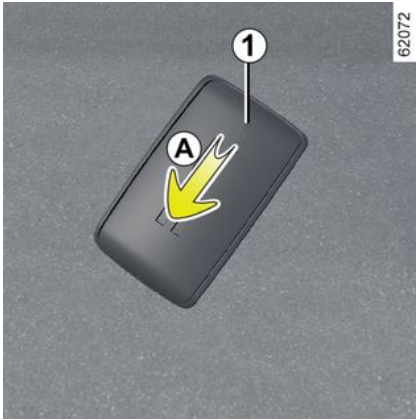

يُستخدم المفتاح المدمج **2** لقفل أو إلغاء قفل الباب الأمامي الأيسر إذا كانت البطاقة لا تعمل.

الوصول بالمفتاح 2

عناصر الأبواب والفتح

فتح وغلق الأبواب

الفتح من الخارج

2



الأبواب الأمامية

عندما تكون الأبواب مفتوحة، ضع يدك تحت المقبض
1 واسحبه نحوك ← 57.

الفتح من الداخل



اسحب المقبض 3.

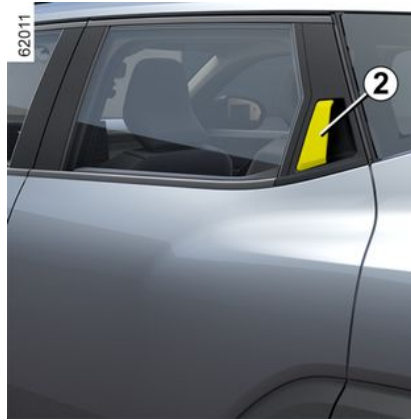

الأبواب الخلفية

عندما تكون الأبواب مغلقة، اسحب المقبض 2.



61496

التدابير الاحترازية المتعلقة
بالبطاريات:



- احتفظ بالبطاريات (الجديدة أو المستعملة) بعيدًا عن متناول أيدي الأطفال؛
- لا تبتلع البطاريات؛

مخاطر التعرض للحروق الكيميائية التي قد تكون قاتلة.

- عند ابتلاعها أو إدخالها في أي جزء من أجزاء الجسم، عليك باستشارة الطبيب في أقرب وقت ممكن.



عند الاستبدال:



- تأكد من إدخال البطاريات بطريقة صحيحة.

خطر الانفجار.

- إذا لم يغلَق الغطاء بشكل صحيح، لا تستخدمها وأبقها بعيدًا عن متناول أيدي الأطفال.

لا تتخلص من البطاريات المستعملة في القمامة. اصطحبها إلى وكيل معتمد أو استشر السلطة المحلية الخاصة بك للحصول على معلومات حول المرافق المناسبة لإعادة التدوير.



المفتاح، جهاز التحكم عن بُعد

ملاحظة: إذا لم يتم فتح الباب بعد دقيقة واحدة تقريبًا من تحرير القفل بجهاز التحكم عن بُعد، فسيتم مجددًا غلق الأبواب أوتوماتيكيًا.

تحرير قفل مقصورة الأمتعة فقط

اضغط على الزر **3** لإلغاء قفل صندوق الأمتعة فقط.

2

تغيير البطارية



افتح العلبة عن طريق الفتحة **1** باستخدام مفك مفلطح الرأس أو ما شابه، ثم استبدل البطارية **2** مع مراعاة النوع والقطبية الموضحين على الجانب الخلفي من الغطاء.

تأكد من أن الغطاء مثبت جيدًا وأن البرغي محكم بشكل صحيح.

ملحوظة: عند استبدال البطارية، ينصح بعدم لمس الدائرة الإلكترونية الموجودة في غطاء المفتاح.

وحدة التحكم عن بُعد في الترددات اللاسلكية: البطاريات

خلل في التشغيل

إذا كانت البطارية ضعيفة جدًا بحيث لا تضمن التشغيل الصحيح، فلا يزال بإمكانك بدء التشغيل وقفل/إلغاء قفل السيارة ← **57**

i البطاريات متوفرة لدى أحد وكلاء الماركة، مدة عمرها الافتراضي سنتين تقريبًا.

احرص على عدم وجود آثار حبر على البطارية: خطر حدوث اتصال كهربائي غير سليم.

! عندما تحتاج إلى استبدال البطاريات، تأكد من استخدام نوع البطارية نفسه أو ما يعادله (استشر وكيلًا معتمدًا).

i لا يجب استخدام المفتاح لأي أغراض أخرى غير المنصوص عليها في الكتيب (فتح زجاجة...).

مسؤولية السائق أثناء صف السيارة أو إيقافها



لا تترك أبدًا سيارتك وبدخلها حيوان، أو طفل، أو شخص بالغ لا يمكنه الاعتماد على نفسه بقدر كافٍ، حتى ولو لفترة قصيرة.

في الواقع، قد يتعرض هؤلاء لخطر أو قد يُعرضوا آخرين لخطر مثلًا بتشغيل المحرك أو بتفعيل تجهيزات كالنوافذ الكهربائية أو أيضًا بتأمين قفل الأبواب.

علاوة على ذلك، اعلم أن في أوقات الحر و/أو الأوقات المشمسة، ترتفع درجة الحرارة الداخلية لمقصورة الركاب سريعًا. خطر التعرض للموت أو لإصابات خطيرة.

الاستخدام

تأمين قفل الأبواب



اضغط على زر القفل 1.

تتأكد عملية تأمين قفل الأبواب من خلال وميض مجموعة أضواء التحذير وإشارات تغيير الاتجاه الجانبية مرتين.

إذا كانت أي عناصر قابلة للفتح (الأبواب أو صندوق الأمتعة) مفتوحة أو غير مغلقة جيدًا، فسيصبح القفل غير ناجح ولن تومض أضواء التحذير من الخطر ولا أضواء إشارات تغيير الاتجاه.

تحرير قفل الأبواب

اضغط على زر تحرير القفل 2.

يتم ملاحظة عملية تحرير القفل عن طريق وميض مجموعة أضواء التحذير وإشارات تغيير الاتجاه الجانبية.

استبدال مفتاح السيارة أو جهاز التشغيل عن بعد أو في حاجة لمفتاح أو جهاز تشغيل عن بعد إضافي

في حال فقدان مفتاح التشغيل عن بعد أو الرغبة في الحصول على مفتاح تشغيل عن بعد آخر ، راجع وكيل الماركة الخاص بك.

في حالة استبدال مفتاح أو جهاز تشغيل عن بعد، سيكون من الضروري اصطحاب السيارة وكل المفاتيح أو أجهزة التحكم عن بعد لدى أحد وكلاء الماركة لإعادة تثبيتها.

تستطيع استخدام ما يصل إلى أربعة مفاتيح تشغيل عن بعد لكل سيارة.

وجود خلل في المفتاح أو جهاز التشغيل عن بعد

احرص دائماً على أن تكون البطارية في حالة جيدة، ونوعها جيد ومدخلة بشكل صحيح. العمر الافتراضي للبطارية هو عامان تقريباً.

كيفية تغيير البطارية ← 54.

لا يجب استخدام المفتاح لأي أغراض أخرى غير المنصوص عليها في الكتيب (فتح زجاجة...).



مسؤولية السائق أثناء صف السيارة أو إيقافها

لا تترك أبداً سيارتك وبداخلها حيوان، أو طفل، أو شخص بالغ لا يمكنه الاعتماد على نفسه بقدر كافٍ، حتى ولو لفترة قصيرة.

في الواقع، قد يتعرض هؤلاء لخطر أو قد يُعرضوا آخرين لخطر مثلاً بتشغيل المحرك أو بتفعيل تجهيزات كالنوافذ الكهربائية أو أيضاً بتأمين قفل الأبواب.

علاوة على ذلك، اعلم أن في أوقات الحر ولأوقات المشمس، ترتفع درجة الحرارة الداخلية لمقصورة الركاب سريعاً. خطر التعرض للموت أو إصابات خطيرة.

نصيحة

يجب إبعاد جهاز التشغيل عن بعد عن أي مصدر حرارة أو برودة أو رطوبة.

وحدة التحكم عن بُعد بواسطة التردد اللاسلكي A



1 تأمين قفل كل المنافذ.

2 تحرير قفل كل المنافذ.

3 مفتاح الإشعال والباب الأمامي.

4 قفل/إلغاء قفل صندوق الأمتعة فقط.

وحدة التحكم المزودة بمفتاح يُطوى B

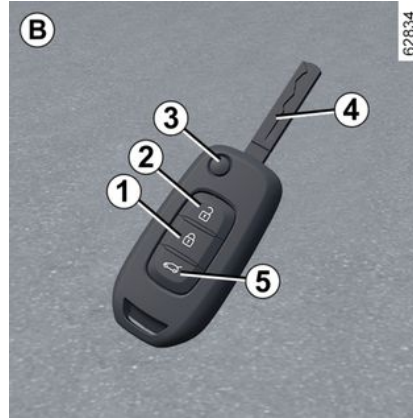

1 تأمين قفل كل المنافذ.

2 تحرير قفل كل المنافذ.

3 القفل/إلغاء القفل باستخدام المفتاح الذي يُطوى. لتحرير المفتاح من مكانه، اضغط على الزر 3 وهو سيخرج من تلقاء نفسه. اضغط على الزر 3 واسحب الطرف للخلف إلى تبييته.

4 مفتاح الإشعال ومفتاح الباب الأمامي الأيسر.

5 قفل/إلغاء قفل صندوق الأمتعة فقط.



مسؤولية السائق أثناء صف السيارة أو إيقافها

لا تترك أبدًا سيارتك وبداخلها حيوان، أو طفل، أو شخص بالغ لا يمكنه الاعتماد على نفسه بقدر كافٍ، حتى ولو لفترة قصيرة.

في الواقع، قد يتعرض هؤلاء لخطر أو قد يُعرضوا آخرين لخطر مثلًا بتشغيل المحرك أو بتفعيل تجهيزات كالنوافذ الكهربائية أو أيضًا بتأمين قفل الأبواب...

علاوة على ذلك، اعلم أن في أوقات الحر و/أو الأوقات المشمسة، ترتفع درجة الحرارة الداخلية لمقصورة الركاب سريعًا.

خطر التعرض للموت أو لإصابات خطيرة.

نطاق عمل جهاز التشغيل عن بُعد

يختلف هذا بحسب البيئة: احرص على عدم قفل أو فتح الأبواب بدون قصد بالضغط على الأزرار في جهاز التحكم عن بُعد.

ملاحظة: إذا كان أحد الأبواب أو باب صندوق الأمتعة مفتوحًا أو غير مغلق جيدًا، يتم غلق/فتح الأبواب أو باب صندوق الأمتعة بسرعة.

التشويش

تبعاً للظروف المحيطة (التركيبات الخارجية أو استخدام أجهزة تعمل على نفس تردد جهاز التشغيل عن بعد) فقد يحدث تشويش على التشغيل.



لا يجب استخدام المفتاح لأي أغراض أخرى غير المنصوص عليها في الكتيب (فتح زجاجة...).



لا تتخلص من البطاريات المستعملة في القمامة. اصطحبها إلى وكيل معتمد أو استشر السلطة المحلية الخاصة بك للحصول على معلومات حول المرافق المناسبة لإعادة التدوير. 



عند الاستبدال:
- تأكد من إدخال البطاريات بطريقة صحيحة.

خطر الانفجار.

- إذا لم يغلق الغطاء بشكل صحيح، لا تستخدمها وأبقها بعيدًا عن متناول أيدي الأطفال.

تغيير البطارية

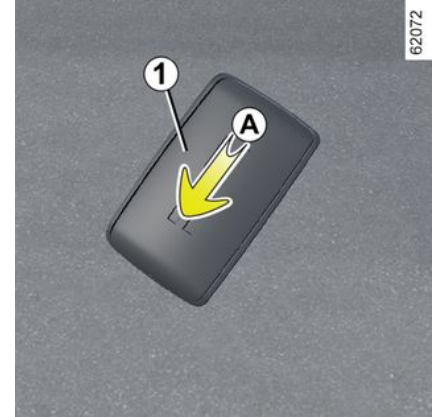

عند ظهور الرسالة "بطارية بطاقة المفتاح ضعيفة" على لوحة أجهزة القياس، استبدل بطارية البطاقة:

- مرر الغلاف الخلفي 1 إلى أسفل مع الضغط على المنطقة A؛

- في المنطقة B، قم بإزالة الغطاء 2 من البطارية 3 عن طريق الرفع لأعلى؛
- اسحب البطارية بالضغط على أحد جانبيها ثم ارفع الآخر؛
- استبدل البطارية وفقًا للاتجاه والقالب الموضح داخل الغطاء.

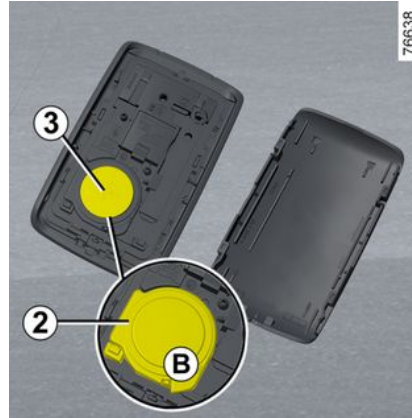

لإعادة التركيب، قم بالعملية السابقة بترتيب عكسي للخطوات ثم اضغط أربع مرات على واحد من أزرار البطاقة بالقرب من السيارة. عند التشغيل التالي، تختفي الرسالة.

تأكد أن النصل مثبت جيدًا.

ملاحظة: عند استبدال البطارية، لا تلمس الدائرة الكهربائية ولا جهات الاتصال الموجودة على البطاقة.

التدابير الاحترازية المتعلقة بالبطاريات:



- احتفظ بالبطاريات (الجديدة أو المستعملة) بعيدًا عن متناول أيدي الأطفال؛
- لا تتبلع البطاريات؛

مخاطر التعرض للحروق الكيميائية التي قد تكون قاتلة.

- عند ابتلاعها أو إدخالها في أي جزء من أجزاء الجسم، عليك باستشارة الطبيب في أقرب وقت ممكن.



البطاريات متوفرة لدى أحد وكلاء الماركة، تبلغ مدة عمرها الافتراضي سنتين تقريبًا. احرص على عدم وجود آثار حبر على البطارية: خطر حدوث اتصال كهربائي غير سليم.

فتح/إغلاق النوافذ



عندما يكون المحرك قيد التشغيل، إذا تم فتح الباب وإغلاقه ولم تعد البطاقة في المنطقة 2، تشير الرسالة "لم يتم التعرف على البطاقة" إلى أن البطاقة لم تعد داخل السيارة. وهذا سيحول، مثلاً، دون انطلاقك بالسيارة بعيداً بعد إنزال أحد الركاب ويحوزته البطاقة. يخفي التنبيه عندما يتم اكتشاف البطاقة من جديد.

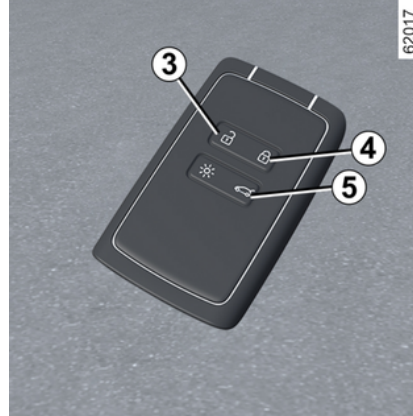

اضغط مع الاستمرار على الزر 3 على البطاقة لفتح النوافذ الأربعة الأمامية والخلفية.

اضغط مع الاستمرار على الزر 4 الموجود على البطاقة لإغلاق النوافذ الأمامية والخلفية الأربعة.

تحرير/تأمين قفل صندوق الأمتعة فقط

اضغط على الزر 5 لفتح/قفل صندوق الأمتعة فقط.

ملاحظة: بعد فتح صندوق الأمتعة باستخدام الزر 5 فقط، لفتح عناصر الفتح الأخرى، من الضروري ما يلي:

– الضغط على الزر 3؛

أو

– للابتعاد عن السيارة لتنشيط القفل التلقائي عند الابتعاد عن السيارة. في هذه الحالة، سيعمل فتح القفل عند الاقتراب من السيارة مرة أخرى.



مسؤولية السائق أثناء صف السيارة أو إيقافها لا تترك أبداً سيارتك وبدخلها حيوان، أو طفل، أو شخص بالغ لا يمكنه الاعتماد على نفسه بقدر كافٍ، حتى ولو لفترة قصيرة.
في الواقع، قد يتعرض هؤلاء لخطر أو قد يُعرضوا آخرين لخطر مثلاً بتشغيل المحرك أو بتفعيل تجهيزات كالنوافذ الكهربائية أو أيضاً بتأمين قفل الأبواب...
علاوة على ذلك، اعلم أن في أوقات الحر و/أو الأوقات المشمسة، ترتفع درجة الحرارة الداخلية لمقصورة الركاب سريعاً.
خطر التعرض للموت أو لإصابات خطيرة.

بطاقة "التشغيل الحر": البطارية

خلل في التشغيل

إذا كانت البطارية ضعيفة جداً بحيث لا تضمن التشغيل الصحيح، فلا يزال بإمكانك بدء التشغيل وقفل/إلغاء قفل السيارة ← 57



عندما تحتاج إلى استبدال البطاريات، تأكد من استخدام نوع البطارية نفسه أو ما يعادله (استشر وكبلاً معتمداً).



سيُتعدَر قفل السيارة إذا كانت البطاقة داخل المنطقة 2. إذا تم فتح قفل السيارة بالضغط على الزر الموجود على البطاقة، ولكن لم يتم فتح الأبواب أو صندوق الأمتعة، سيتم تعطيل القفل عن بعد "بدون استخدام اليدين".

الفتح باستخدام بطاقة

اضغط على الزر 3.

يتم ملاحظة عملية تحرير القفل عن طريق وميض مجموعة أضواء التحذير وإشارات تغيير الاتجاه الجانبية.

إذا تم محاولة فتح أحد الأبواب عن طريق الضغط على المقبض في نفس اللحظة التي يتم فيها فتح الأبواب عن بُعد، فسيظل الباب المعني مغلقاً. من أجل تصحيح ذلك، قم بتحرير المقبض وتحرير قفل السيارة مرة أخرى من خلال الضغط على زر 3 الموجود على البطاقة.

تأمين القفل عن طريق البطاقة

مع إغلاق الأبواب وباب صندوق الأمتعة، اضغط على الزر 4: سيتم قفل السيارة. ستومض مصابيح المؤشر ومصابيح التحذير من المخاطر مرتين لتشير إلى أنه تم قفل الأبواب.

ملاحظة: تعتمد المسافة القصوى التي يمكن قفل السيارة منها على البيئة المحيطة.

حالات خاصة

سيُتعدَر قفل السيارة وسيتم إصدار صوت صافرة، إذا كان أحد العناصر القابلة للفتح (مثل أحد الأبواب أو صندوق الأمتعة) مفتوحاً أو غير مغلق بشكل صحيح.

عندما يكون المحرك دائراً، يتم إبطال فاعلية أزرار البطاقة.



مسؤولية السائق أثناء صف السيارة أو إيقافها



لا تترك سيارتك أبداً عندما يكون بها طفل، أو شخص بالغ، أو حيوان بداخلها، حتى ولو لفترة قصيرة.

في الواقع، قد يتعرض هؤلاء لخطر أو قد يُعرضوا آخرين لخطر مثلاً بتشغيل المحرك أو بتفعيل تجهيزات كالنوافذ الكهربائية أو أيضاً بتأمين قفل الأبواب...

علاوة على ذلك، اعلم أن في أوقات الحر و/أو الأوقات المشمسة، ترتفع درجة الحرارة الداخلية لمقصورة الركاب سريعاً.

خطر التعرض للموت أو لإصابات خطيرة.

استخدام البطاقة كوحدة تحكم عن بُعد

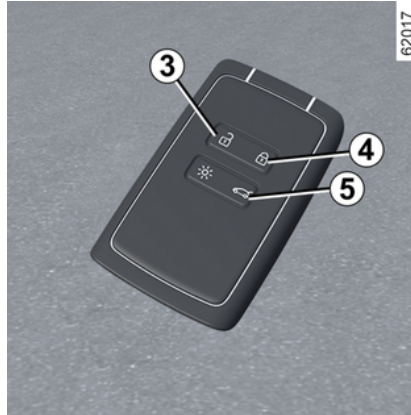

استخدام البطاقة في وضع حر البيدين

62022



في وضع التشغيل "حر البيدين"، من الممكن قفل/إلغاء قفل السيارة دون استخدام أي من أزرار البطاقة، طالما أن البطاقة موجودة في منطقة الوصول 1.

ملاحظة: إذا لم يتم استخدام السيارة لأكثر من 8 أيام، فسيتحول نظام التشغيل الحر إلى وضع الاستعداد. لإعادة تنشيط ذلك، اضغط على زر تحرير القفل الموجود على البطاقة.

الفتح "دون استخدام البيدين" عند الاقتراب من السيارة

مع وجود البطاقة في منطقة الوصول 1، ستكون السيارة مفتوحة.

يتم ملاحظة عملية تحرير القفل عن طريق وميض مجموعة أضواء التحذير وإشارات تغيير الاتجاه الجانبية.

القفل "دون استخدام البيدين" عند الابتعاد عن السيارة

عندما تكون البطاقة معك والأبواب مغلقة وصندوق الأمتعة مغلقاً، ابتعد عن السيارة: يتم القفل أوتوماتيكياً بمجرد خروجك من منطقة الوصول 1.

ملاحظة: تعتمد المسافة التي يتم فيها قفل السيارة على الأشياء المحيطة.

ستومض مصابيح المؤشر ومصابيح التحذير من المخاطر مرتين لتشير إلى أنه تم قفل الأبواب. يتم تأكيد تأمين القفل من خلال إصدار نغمة.

الميزات الخاصة لنظام الفتح

بعد ثمانية أيام من عدم الاستخدام، يتم تعطيل ميزة إلغاء القفل عن قرب.

استخدم البطاقة كجهاز تحكم عن بعد لفتح السيارة وإعادة تنشيط الوضع.

الميزات الخاصة لنظام القفل

إذا كان أحد الأبواب مفتوحاً أو غير مغلق بشكل صحيح، فلن يمكن تأمين المركبة عند انطلاقك.

ميزات خاصة تتعلق بـ "قفل التشغيل الحر"

بعد قفل وضع "التشغيل الحر"، يجب عليك الانتظار لمدة ثلاث ثوانٍ تقريباً حتى تتمكن من فتح السيارة مرة أخرى. وخلال هذه المدة البالغة ثلاث ثوانٍ، يمكن تجربة سحب مقابض الأبواب للتأكد من أن السيارة مغلقة بشكل صحيح.

إذا كانت البطاقة في منطقة الكشف 1 لمدة 15 دقيقة تقريباً، فسيتم تعطيل القفل عن بُعد. لقف السيارة، اضغط على الزر 4 الموجود على البطاقة.

لا تضع البطاقة في مكان قد تكون فيه على اتصال بأحد التجهيزات الإلكترونية (الكمبيوتر، الهاتف، إلخ) مما قد يتسبب في اختلال تشغيلها.



مسؤولية السائق



لا تترك أبداً سيارتك وداخلها حيوان، أو طفل، أو شخص بالغ لا يمكنه الاعتماد على نفسه بقدر كافٍ، حتى ولو لفترة قصيرة. في الواقع، قد يتعرض هؤلاء لخطر أو قد يُعرضوا لخطر مثلاً بتشغيل المحرك أو بتفعيل تجهيزات كالنوافذ الكهربائية أو أيضاً بتأمين قفل الأبواب...

علاوة على ذلك، اعلم أن في أوقات الحر و/أو الأوقات المشمسة، ترتفع درجة الحرارة الداخلية لمقصورة الركاب سريعاً.

خطر التعرض للموت أو إصابات خطيرة.

إلغاء تنشيط/تنشيط وضع "التشغيل الحر"

حسب طراز السيارة، يمكنك إلغاء تنشيط/تنشيط إلغاء القفل عند الاقتراب والقفل عند الابتعاد عن السيارة.

يمكنك أيضاً إلغاء تنشيط/تنشيط الإشارة الصوتية المتباعدة أثناء القفل عند الابتعاد عن السيارة ← 115.

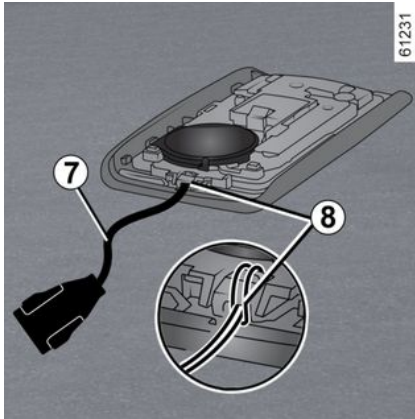

61231

أدخل حزام اليد في المكون 8 ومرر طرف الحزام عبر المشبك.

ضع الشريط في الفتحة 6 وأغلق الخرطوشة.

ملاحظة: تحقق من أن قطر رباط حزام اليد 7 سيلانم الفتحة 6.

الاستخدام

هناك طريقتان لفتح/لقفل السيارة:

- في وضع "التشغيل الحر"، عند الاقتراب من السيارة والابتعاد عنها؛
- باستخدام البطاقة في وضع التحكم عن بُعد.

لا تترك سيارتك أبدًا والبطاقة موجودة بداخلها.



تركيب حزام 7

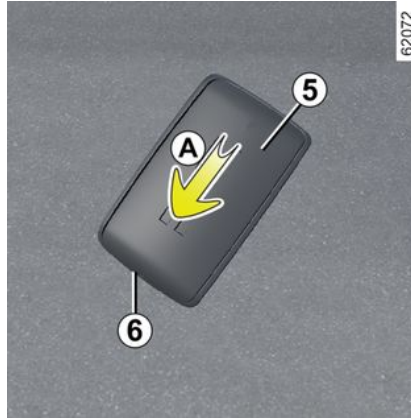

62072

مرّر الغلاف الخلفي 5 إلى أسفل مع الضغط على المنطقة A.

لا تقم أبدًا بإدخال أدوات مفك البراغي في الفتحة 6.



مسؤولية السائق أثناء صف السيارة أو إيقافها لا تترك أبدًا سيارتك وبداخلها حيوان، أو طفل، أو شخص بالغ لا يمكنه الاعتماد على نفسه بقدرٍ كافٍ، حتى ولو لفترة قصيرة.

في الواقع، قد يتعرض هؤلاء لخطر أو قد يُعرضوا آخرين لخطر مثلًا بتشغيل المحرك أو بتفعيل تجهيزات كالنوافذ الكهربائية أو أيضًا بتأمين قفل الأبواب...

علاوة على ذلك، اعلم أن في أوقات الحر و/أو الأوقات المشمسة، ترتفع درجة الحرارة الداخلية لمقصورة الركاب سريعًا.

خطر التعرض للموت أو لإصابات خطيرة.



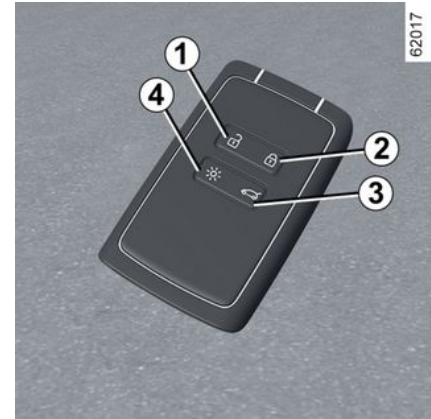

1. تحرير قفل كل المنافذ.
2. تأمين قفل كل المنافذ.
3. تحرير/تأمين قفل صندوق الأمتعة.
4. تشغيل الإضاءة عن بعد.

تستخدم البطاقة من أجل:

- قفل/الغاء قفل عناصر الفتح (الأبواب، وصندوق الأمتعة) ← 57؛
 - تشغيل إضاءة السيارة عن بُعد؛
 - فتح النوافذ الكهربائية وغلقتها تلقائيًا عن بُعد.
- ← 271.

مدى الكافية

احرص دائماً على أن تكون البطارية في حالة جيدة، ونوعها جيد ومدخلة بشكل صحيح. يقدر عمرها الافتراضي بسنتين تقريباً. وينبغي استبدالها عند ظهور الرسالة "بطارية بطاقة المفاتيح ضعيفة" على لوحة أجهزة القياس ← 49.

نطاق عمل البطاقة

يختلف هذا بحسب الأجواء المحيطة: احرص على عدم قفل أو فتح السيارة عن طريق الخطأ بالضغط على الأزرار على البطاقة بدون قصد.

ملاحظة: إذا كان أي عنصر فتح (الباب أو باب صندوق الأمتعة) مفتوحاً أو غير مغلق جيداً، فسيصبح القفل غير ناجح ويتم إصدار صوت تنبيه.

التشويش

تبعاً للظروف المحيطة (التركيبات الخارجية أو استخدام أجهزة تعمل على نفس تردد جهاز التشغيل عن بعد) فقد يحدث تشويش على التشغيل.

إذا كانت البطارية غير مشحونة، يمكنك دائماً تأمين/تحرير القفل وتشغيل السيارة ← 57 ← 147.

وظيفة "الإضاءة عن بُعد"

اضغط على زر 4 ليتم تشغيل الإضاءة الداخلية، وتضيء المصابيح الجانبية والمصابيح الأمامية المنخفضة لمدة 20 ثانية تقريباً. وهذا يتيح على سبيل المثال الاستدلال من بعيد على سيارتك الواقفة في الصف.

ملاحظة: اضغط على الزر 4 مرة أخرى لإطفاء الإضاءة.

نصيحة

يجب إبعاد البطاقة عن أي مصدر حرارة أو برودة أو رطوبة. لا تضع البطاقة في مكان قد تتعرض فيه للطي أو التلف دون قصد، مثلما يحدث عند وضعها في جيبك الخلفي.

الإستبدال

تحتاج لبطاقة إضافية في حال فقدان البطاقة أو الرغبة في الحصول على بطاقة أخرى، يمكنك الحصول عليها من وكيل معتمد. في حالة استبدال بطاقة، سيكون من الضروري اصطحاب السيارة وكل البطاقات الخاصة بها لدى وكيل الماركة الخاص بك لغرض إعادة ضبط النظام. يمكنك استخدام ما يصل إلى أربع بطاقات لكل سيارة.

افحص المصهر المعني وإذا لزم الأمر، استبدله بمصهر بنفس تصنيف المصهر الأصلي. يؤدي استبدال المصهر بأخر أكثر شدة إلى سخونة الشبكة الكهربائية (خطر الحريق) في حالة استهلاك أحد الأجهزة بشكل مفرط.



أثناء إجراء أعمال تحت غطاء حيز المحرك، تأكد أن ذراع مساحات الزجاج على الوضع إيقاف. خطر التعرض للإصابة.



يجب إيقاف تشغيل نظام الإشعال قبل تنفيذ أي عملية في مقصورة المحرك ← 145 ← 147.



أثناء إجراء أعمال بالقرب من المحرك، قد يكون هذا المحرك ساخنًا. علاوة على ذلك، يمكن أن تدور مروحة المحرك في أية



لحظة. يذكرك مصباح التحذير  في مقصورة المحرك بهذا. خطر التعرض للإصابة.

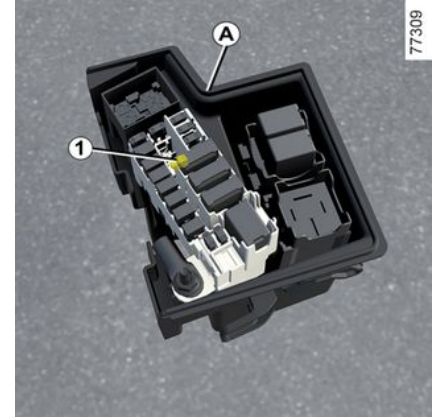

77309

مصهر الغاز المسال في مقصورة المحرك A. مصهر الغاز المسال 1: قطع تيار الغاز المسال.

وفقًا للتشريع الساري أو على سبيل الاحتياط، يمكنك شراء علبة احتياطية من وكيل الماركة، تحتوي على مجموعة لمبات ومجموعة مصاهر. 

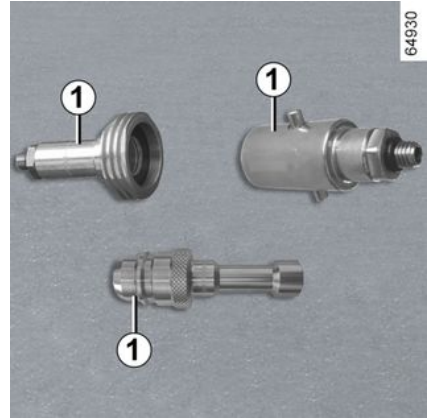

إذا قام موظفو محطة الخدمة بتنفيذ إجراء تعبئة LPG، فإنه يجب إعطاؤهم المحول 1.



مهم: محول تعبئة 1 LPG

اعتماداً على البلد، يلزم استخدام محول معين لتعبئة LPG.

يتم توفير محول التعبئة 1 في جيب في صندوق القفازات. قد يكون أو لا يكون موجوداً في السيارة، اعتماداً على البلد الذي تم بيع السيارة فيه.

قبل قيادة السيارة إلى بلد آخر، من الضروري استشارة الوكيل المعتمد لمعرفة نوع المحول لاستخدامه، إذا لزم الأمر.



نوصي ارتداء القفازات عند التعامل مع مسدس GPL. افتح فتحة خزان وقود سيارتك، وفك الغطاء 2 من القطعة الطرفية لفتحة تعبئة 3 LPG.

اتبع بعناية المعلومات التي توضح كيفية التزود بالوقود الموجودة على الموزع GPL.

حسب نوع المحطة، قد يكون من الضروري الضغط مع الاستمرار مطولاً على زر المحطة قبل بدء التعبئة. عندما تتوقف المضخة أو تواجه صعوبة في التشغيل، فهذا يعني أنه تم الوصول إلى الحد الأقصى لمستوى امتلاء الخزان (80%).

الماء يتوقف عند تحرير الزر. افتح قفل الذراع (كمية صغيرة من الغاز يمكن أن تخرج)، ثم قم بإزالة المسدس وضعه على الموزع.

بعد الملء، أعد تركيب السداة 2 لمنع تسرب الماء أو الأجسام الغريبة في النظام.



للتزود بالوقود، يجب إيقاف المحرك (وليس فقط وضعه في حالة الاستعداد في حالة السيارات المجهزة بوظيفة Stop and Start): يجب عليك إيقاف تشغيل الإشعال ← 145 ← 147. خطر حدوث حريق.

المصاهر

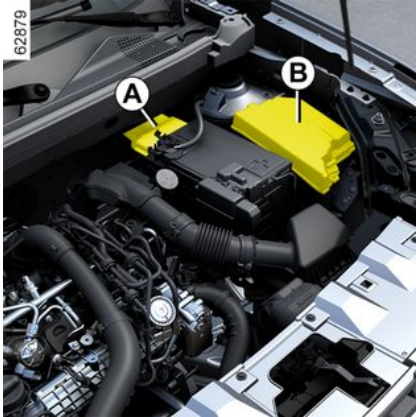

بعض الملحقات التكميلية محمية بمصاهر موجودة في حيز المحرك، في الصناديق A و B. ومع ذلك، وبسبب قلة فرص الحصول عليها، ننصحك بتغيير هذه المصاهر عن طريق أحد الوكلاء المعتمدين.

في حالة عدم وجود غاز مسال في الخزان ، يتم عرض الرسالة "خزان الغاز فارغ" على لوحة أجهزة القياس، مصحوبة بصوت تنبيه و:

– اختفاء ضوء التحذير **LPG** ؛

و

– عرض ضوء التحذير **LPG** باللون الأصفر.

أعد ملء الغاز المسار في أقرب وقت ممكن ← 42.

خلل في التشغيل

في حالة حدوث عطل قد يضعف التشغيل الصحيح للمحرك، يتم عرض الرسالة "لا يوجد غاز" ويتحول النظام تلقائيًا من وضع غاز البترول المسال إلى وضع البنزين.

يتم تأكيد ذلك من خلال عرض ما يلي على لوحة أجهزة القياس:

– الرسالة "تحقق من نظام الغاز"؛

و

– ضوء التحذير **LPG!** أو ، اعتمادًا على طراز

السيارة، ضوء التحذير **LPG** باللون الأصفر.

استشر الوكيل المعتمد في أقرب وقت.

في حالة القيادة في ظروف قاسية

في الطقس شديد البرودة (درجة الحرارة أقل من 10 C° تقريبًا)، واعتمادًا على جودة الغاز المستخدم، قد يقوم النظام بما يلي:

– إدارة شروط التبديل بين وضع الغاز المسال ووضع البنزين تلقائيًا؛

أو

– استهلاك كمية قليلة من البنزين في وضع الغاز المسال.

ملاحظة: للسيارات المجهزة بذلك، يوصى باستخدام الوضع ECO في هذه الظروف (خاصة في درجات الحرارة التي تقل عن 0°C) لاستخدام وضع الغاز المسال إلى أقصى حد ← 168.

في حالة وقوع حادث

التحذيرات الهامة التي يجب تبنيها هي نفسها الموضحة بالنسبة لسيارة الوقود:

– شد فرامل التوقف؛

– أوقف المحرك (يتم تشغيل إحدى وسائل الأمان التي تمنع غاز LPG من الدخول إلى المحرك تلقائيًا)؛

– وأوقف تشغيل الإشعال؛

– وقم بمراعاة اللوائح المحلية.

لا تلمس، لا تقرع، ولا ترفع أي جزء من مكونات نظام GPL.



خزان الغاز المسال

ملء ووقود GPL

السعة المفيدة لخزان الوقود LPG: حوالي 51 لترًا.

قم بشد مكبح اليد وإيقاف المحرك، إفصل مفتاح كونتكت وقم بإطفاء الأنوار. في كافة الحالات، يُرجى احترام تعليمات الأمان المبينة في محطات الوقود.

اعتمادًا على البلد، قبل إعادة التزود بالوقود، يجب ربط محول التعبئة بالبرغي 1 على القطعة الطرفية لفتحة تعبئة LPG.

ينصح دائمًا بالوصول للحد الأقصى لمستوى ملء الخزان.

في حالة توقف المضخة في دفع GPL، أو إن دفع المضخة يقل بطريقة ملحوظة، فإن GPL يكون قد وصل إلى الحد الأقصى.

لا يتعين عليك إذا اختبار متابعة الملء.

GPL له رائحة خاصة يمكنك من



أن تكتشف بسهولة التسربات المحتملة. إذا شممت رائحة غاز في سيارتك أو حول سيارتك:

– التبديل إلى وضع البنزين فوراً والتأكد من عدم وجود ألسنة لهب أو مصادر حريق بالقرب من السيارة؛

– اذهب إلى أحد الوكلاء المعتمدين.

بمجرد استيفاء الشروط المطلوبة (مستوى درجة حرارة المحرك، وما إلى ذلك)، يتحول النظام تلقائيًا إلى وضع

LPG:: يظهر ضوء التحذير **LPG** باللون الأبيض أو بالأخضر حسب طراز السيارة.

تغيير الوقود أثناء السير

للاتنتقال من وضع البنزين إلى وضع LPG يدويًا اضغط على مفتاح التحكم **1**. يتم التبديل إلى وضع الغاز المسال تلقائيًا عندما يكون النظام جاهزًا:

– يظهر ضوء التحذير **LPG** ومستوى وقود الغاز المسال ذي الصلة على لوحة أجهزة القياس **2**؛

– يضيء ضوء التحذير **LPG** باللون الرمادي لتأكيد اختيار وضع LPG، ثم يضيء باللون الأبيض أو باللون الأخضر، حسب طراز السيارة، عندما يكون وضع LPG نشطًا.

للاتنتقال من وضع LPG إلى وضع البنزين يدويًا اضغط على مفتاح التحكم **1**.

يخفي ضوء التحذير **LPG** من على لوحة أجهزة القياس **2** ويشير إلى تفعيل وضع البنزين.

للوصول إلى المعلومات وإعادة ضبط معلمات رحلة غاز البترول المسال
← 103.

i عندما يكون خزان الوقود فارغًا، لا يمكن تشغيل السيارة أو القيادة في وضع LPG فقط.

يتطلب التشغيل باستخدام الوقود الثنائي للغاز النقطي المسال/البنزين وجود البنزين (لبدء التشغيل، والتسارع العالي، ودرجات الحرارة الباردة، وما إلى ذلك).

إذا ظهر ضوء التحذير البرتقالي **LPG** على لوحة أجهزة القياس وتم إصدار صوت صافرة، فقم بملء الخزان بالبنزين في أسرع وقت ممكن.

الانتقال من وضع LPG إلى وضع البنزين يدويًا

وفقًا لطراز السيارة، يمكن للنظام التبديل تلقائيًا بين وضع الغاز المسال (LPG) ووضع البنزين:

– تحت ظروف معينة من الاستخدام (بدء بارد، تسارع قوي، إلخ)؛
– عندما يبدأ الفحص الدوري لنظام حقن المركبة تلقائيًا (تقريبًا كل 400 كم).

يظهر الضوء التحذيري **LPG** باللون الرمادي لتحذيرك.

بمجرد استيفاء المتطلبات، سيعود النظام تلقائيًا إلى

وضع LPG وسيظهر ضوء التحذير **LPG** باللون الأخضر.
حالة خاصة:

– اعتمادًا على ظروف القيادة، قد يستغرق الفحص الدوري لنظام الحقن حتى دقيقتين؛

– بعد عدة محاولات غير مجدية، قد يقرر النظام البقاء في وضع البنزين للرحلة الحالية. يمكن إجراء محاولة جديدة بعد توقف المحرك بالكامل.

خزان LPG فارغ

عندما يكون الخزان فارغًا تقريبًا ويعمل المحرك على احتياطي وقود الغاز المسال، تظهر الرسالة "LPG" المستوى منخفض" على لوحة أجهزة القياس، مصحوبة بصوت تنبيه وإضاءة:

– يضيء مصباح التحذير **LPG** باللون الأبيض أو الأخضر، وذلك وفقًا لطراز السيارة؛

– يومض مصباح التحذير **LPG** باللون الأصفر.



اضغط على المفتاح **3 "OK"**، أو **4** أو **5** لإيقاف عرض الرسالة وأضواء التحذير.

المقدمة

تعمل هذه السيارات عن طريق تزويد بالوقود الثنائي باستخدام نوعين من الوقود: LPG والبنزين. حيث أنها مجهزة بخزانين مختلفين ← 138. ما هو الـ GPL ؟



الغاز النفطي المسال الذي يتوافق مع المعيار EN 589، أو اللوائح الوطنية المماثلة.

فهو «مُعالج» برائحته الذكية.



التحكم في اختيار وضع وقود LPG/البنزين 1

يسمح هذا للسانق بالانتقال يدويًا من وضع وقود إلى آخر.

العمل

تشغيل المحرك



يعتمد بدء تشغيل المحرك دائمًا على البنزين.

- بالنسبة للسيارات المزودة بمفتاح ← 145
- بالنسبة للسيارات المزودة ببطاقة ← 147.

ملاحظة: إذا كان وضع الغاز المسال نشطًا عند بدء تشغيل المحرك، فسيتحول النظام مؤقتًا إلى وضع "البنزين".

– يظهر ضوء التحذير **LPG** باللون الرمادي على لوحة أجهزة القياس **2** بدون صافرة، ولكن

مصحوبًا بضوء التحذير **LPG** ومستوى وقود "البنزين" المرتبط به. يشير هذا إلى أن وضع البنزين نشط.

يظهر ضوء التحذير **LPG** باللون الرمادي على لوحة العدادات، للدلالة على أن النظام سجل طلب التحول إلى وضع LPG. ستتغير إشارة التحذير تلقائيًا إلى الأبيض أو، حسب طراز السيارة، إلى اللون الأخضر بمجرد استيفاء الشروط المطلوبة.

يظهر ضوء التحذير **LPG** باللون الأبيض أو باللون الأخضر حسب طراز السيارة للإشارة إلى تنشيط وضع LPG.



مقياس وقود الغاز المسال ومصباح التحذير

يظهر ضوء التحذير **LPG** على لوحة أجهزة القياس **2** إلى جانب مقياس مستوى وقود الغاز المسال المرتبط به.

كمية GPL المُشار إليها هي قيمة توضيحية.

احرص على عدم إعاقة فتحة التهوية  1.

إذا تمت إعاقة فتحة التهوية (على سبيل المثال بسبب وضع جسم فوقها)، فقد ترتفع درجة حرارة بطارية الجر وتعيق أداء المحرك الكهربائي.

المقدمة

يحسن النظام Mild Hybrid أداء المحرك. السيارة لديها المزيد من عزم التسارع المتاح مع استهلاك وقود أقل.

بطارية ثانوية "48 فولت"

السيارة Mild Hybrid مزودة ببطارية ثانوية بقدرة "48 فولت" ← 302.

تقع هذه البطارية أسفل مقعد الراكب الأمامي، وتخزن الطاقة المستعادة خلال مراحل التباطؤ. يتم استخدام هذه الطاقة بواسطة النظام Mild Hybrid لتوفير عزم دوران إضافي لمحرك الاحتراق.

إذا كانت سيارتك متوقفة لفترة طويلة، فقم بتشغيل المحرك على فترات منتظمة (مرة واحدة في الشهر تقريبًا) لمدة 15 دقيقة تقريبًا لإعادة شحن البطارية الثانوية "48 فولت".

قد يؤدي عدم القيام بذلك إلى تلف البطارية، ويجعل بدء تشغيل السيارة أمرًا مستحيلًا.

دائرة كهربائية "48 فولت"

61607

A

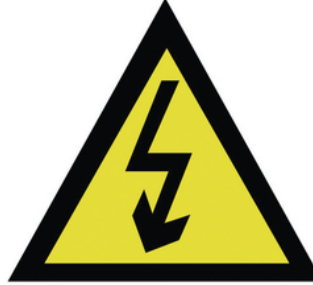

يُشار إلى الدائرة الكهربائية "48 فولت" بواسطة



كابلات صفراء وأجزاء تحمل الرمز . يشير الرمز A إلى العناصر الكهربائية في سيارتك التي قد تنطوي على مخاطر صحية.

لا تتطلب البطارية الثانوية أي صيانة. يجب عليك عدم فتحها أو إضافة أي سائل. خطر حدوث صدمة كهربائية.



فتحة تهوية 1



تأكد من عدم دخول أي أشياء أو سوائل إلى فتحة التهوية 1.

إذا دخل جسم ما إلى فتحة التهوية أو كان هناك تسرب للسوائل، فيرجى الاتصال بوكيل معتمد.

ملاحظة: أسفل المقاعد الأمامية، قد تسمع ضوضاء تهوية في أثناء تشغيل نظام تبريد بطارية القطر.

إذا ظهرت الرسالة "48V تبريد البطارية: مسدود تحت شبكة المقعد" على لوحة أجهزة القياس، فقم بتنظيف فتحة التهوية من أي عوائق.

إذا استمرت الرسالة في الظهور بعد تنظيف فتحة التهوية، فاستشر وكيلًا مُعتمدًا.

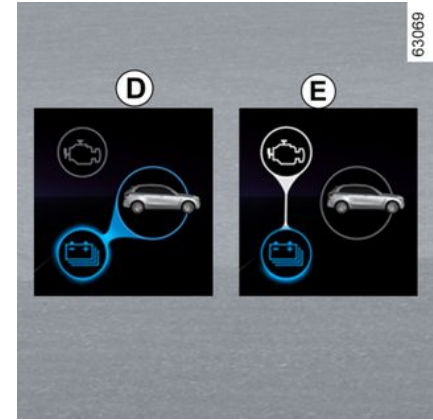

"استرداد الطاقة" D التدفق

عند رفع القدم عن دواسة الوقود أو عند الضغط على دواسة الفرامل، فإن المحرك الكهربائي و/أو نظام الكبح المتطور يحول الطاقة التي يولدها خفض سرعة السيارة إلى طاقة كهربائية.

يُستخدم ذلك لفرملة السيارة وإعادة شحن بطارية الدفع الثانوية "48 فولت".

التدفق E "إنتاج الطاقة"

سيعيد محرك الاحتراق شحن بطارية الدفع الثانوية "48 فولت".

ملاحظة: من الممكن الجمع بين التدفقات المختلفة (على سبيل المثال، يُقصد بالجمع بين التدفق B والتدفق C أن محرك الاحتراق والمحرك الكهربائي يُستخدمان لتحريك السيارة).

يجب ألا تستخدم مكابح المحرك كبديل لدواسة المكابح، مهما كان الأمر.



وضع القيادة الكهربائية بالكامل

78765

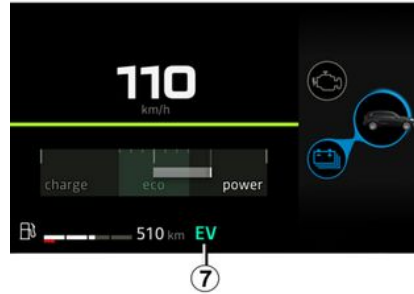

يظهر ضوء التحذير 7 EV على أجهزة القياس لإخبارك أن النظام Hybrid يستخدم فقط التجميع الكهربائي فقط لتشغيل حركة السيارة.

ملاحظة: وفقًا لطراز السيارة، عندما تعمل السيارة في وضع كهربائي بالكامل، لا يتم تفعيل مقابض عجلة القيادة ← 156.

لا ينصح بقيادة السيارة عندما يكون خزان الوقود و/أو خزان غاز البترول المسال فارغًا.



إذا ظهر ضوء التحذير البرتقالي و/أو



ضوء التحذير الأصفر LPG على لوحة أجهزة القياس مصحوبًا بصوت صافرة، فقم بملء الخزان المعني في أسرع وقت ممكن.

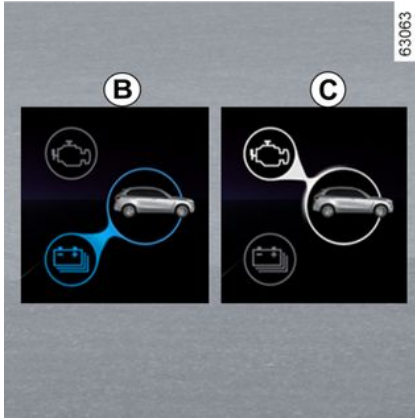

63063

الرياضية، وما إلى ذلك)، ووفقاً للظروف المرورية ونمط القيادة المُحدد وفقاً لنوع الطريق ← 184. تقلبات الجو، طرق مغمورة بالماء:



تجنب السير على طريق مغمور بالماء إذا كان ارتفاع الماء يجتاز المحيط السفلي للجنوط.

مؤشر تدفق الطاقة 6

78758



تختلف ألوان التدفقات وفقاً لـ:

- أزرق: المحرك الكهربائي؛
- أبيض: الطاقة التي ينتجها محرك الاحتراق.

التدفق "B" الدفع الكهربائي

تُستخدم المجموعة الكهربائية لتحريك السيارة.

قَطْر محرك الاحتراق C التدفق

يُستخدم محرك الاحتراق لتحريك السيارة.

وفقاً لوضع القيادة المحدد، يمثل المؤشر 6 تدفق الطاقة بين كل من:

- المجموعة الكهربائية (بطارية الدفع الثانوية "48 فولت" والمحرك الكهربائي)؛

- محرك الاحتراق.

احرص على عدم إعاقة فتحة التهوية 5

إذا تمت إعاقة فتحة التهوية (مثال:

بسبب وضع جسم فوقها)، فقد ترتفع درجة حرارة بطارية الدفع الثانوية "48 فولت" وتعيق أداء المحرك الكهربائي.

ضوضاء

تكون السيارة Hybrid هادئة في وضع التشغيل الكهربائي. لن تضطر أنت أو مستخدمي الطريق الآخرين لاستخدامهما حتى الآن. حيث إنه من الصعب عليهم سماع صوت سيارتك أثناء تحركها.

نظراً لأن المحرك الكهربائي صامت، فسوف تسمع ضوضاء قد تبدو غير عادية (ضوضاء هوائية، إطارات، وما إلى ذلك) بالإضافة إلى ضوضاء ناتجة عن تشغيل النظام Hybrid (مثل تبريد بطارية السحب الثانوية "48 فولت").

آلة تنبيه المشاة

تُتيح لك آلة تنبيه المشاة تنبيه الآخرين بوجودك – وبخاصة المشاة وراكبو الدراجات.

عند بدء تشغيل المحرك، يتم تفعيل آلة تنبيه المشاة تلقائياً. يتم تشغيل الصوت عندما تكون سرعة السيارة ما بين 1 إلى 30 كم/ساعة تقريباً.

في حالة وجود عطل في آلة تنبيه المشاة، يتم عرض الرسالة "فشل بالصوت الخارجي" على لوحة أجهزة القياس. استشر وكيل الماركة.

العمل

يختار النظام Hybrid-G 4x4 محرك الاحتراق و/أو المحرك الكهربائي وفقاً لنمط القيادة (القيادة السلسلة أو

1 الموتور الكهربائي

2 كابلات كهربائية بترقالية

3 بطارية الدفع الثانوية "48 فولت"

4 محرك احتراق ثنائي (بنزين - LPG)

يجمع النظام بين التكنولوجيا الهجينة واحتراق الوقود الثنائي :

– يحسن النظام Hybrid أداء المحرك. السيارة لديها المزيد من عزم التسارع المتاح مع استهلاك وقود أقل ؛

– يسمح نظام غاز البترول المسال للسيارة بتشغيل الوقود المزدوج باستخدام نوعين من الوقود: غاز البترول المسال والبنزين. للمزيد من المعلومات

← 40: – المركبة مجهزة بخزانين منفصلين ← 42.

بطارية ثانوية "48 فولت"

تقع هذه البطارية أسفل مقعد الراكب الأمامي، وتخزن الطاقة المستعادة خلال مراحل التباطؤ.

تستخدم هذه الطاقة من قبل النظام الهجين لتشغيل المحرك الكهربائي في مؤخرة السيارة بشكل حصري. للمزيد من المعلومات ← 38.

إذا كانت سيارتك متوقفة لفترة طويلة، فقم بتشغيل المحرك على فترات منتظمة (مرة واحدة في الشهر تقريباً) لمدة 15 دقيقة تقريباً لإعادة شحن البطارية الثانوية "48 فولت".

قد يؤدي عدم القيام بذلك إلى تلف البطارية، ويجعل بدء تشغيل السيارة أمراً مستحيلاً.

دائرة كهربائية "48 فولت"

61607

A



يُشار إلى الدائرة الكهربائية "48 فولت" بواسطة



كابلات صفراء وأجزاء تحمل الرمز A. يشير الرمز A إلى العناصر الكهربائية في سيارتك التي قد تنطوي على مخاطر صحية.

لا تتطلب بطارية الدفع الثانوية "48 فولت" صيانة. يجب عليك عدم فتحها أو إضافة أي سائل. خطر حدوث صدمة كهربائية.

فتحة تهوية 5



تأكد من عدم دخول أي أشياء أو سوائل إلى فتحة التهوية 5.

إذا دخل جسم ما إلى فتحة التهوية أو كان هناك تسرب للسوائل، فيرجى الاتصال بوكيل معتمد.

ملاحظة: قد تسمع أصوات تهوية من تحت المقعد الأمامي الأيمن أثناء تبريد بطارية الدفع الثانوية "48 فولت".

إذا ظهرت الرسالة "48V تبريد البطارية: مسدود تحت شبكة المقعد" على لوحة أجهزة القياس، فقم بتنظيف فتحة التهوية من أي عوائق.

إذا استمرت الرسالة في الظهور بعد تنظيف فتحة التهوية، فاستشر وكيلًا معتمدًا.

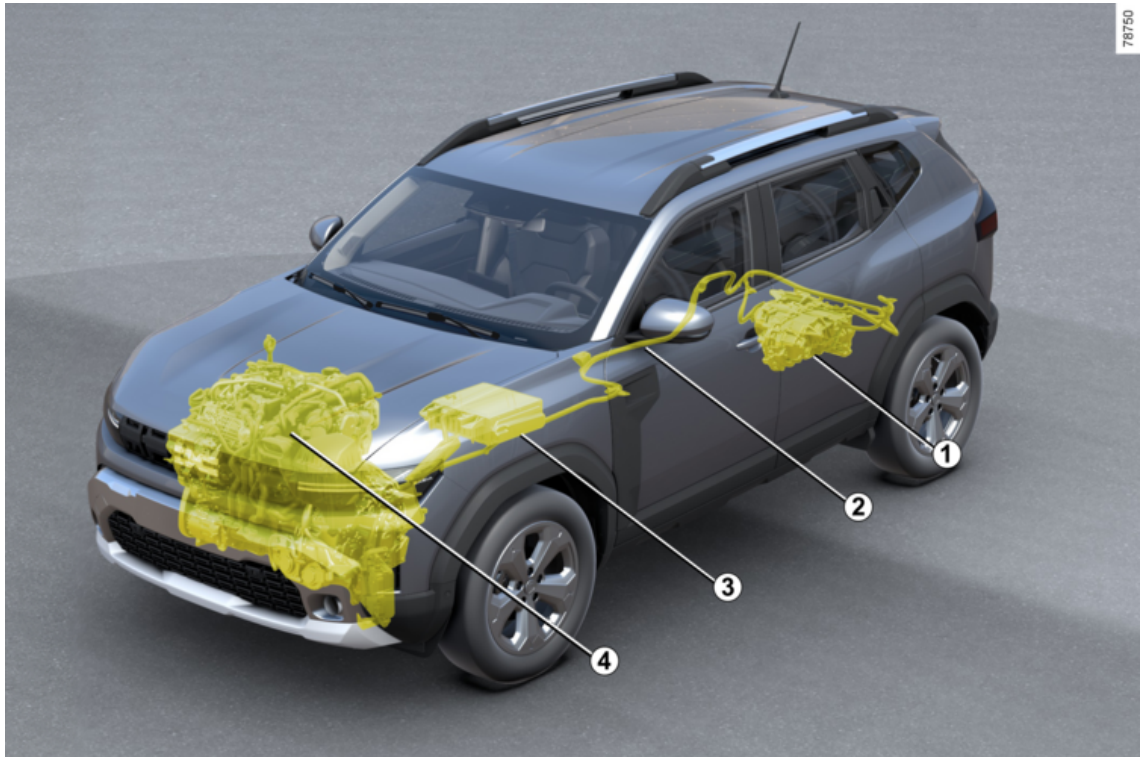



يُرجى قراءة هذه الإرشادات بعناية. قد يؤدي عدم اتباع هذه الإرشادات إلى نشوب حريق أو التعرض لإصابة بالغة أو صدمات كهربائية قد تؤدي إلى الوفاة. في حالة وقوع حادثة أو تصادم في حالة وقوع حادث أو اصطدام بالأجزاء السفلية من السيارة (مثال: ملامسة جسم، أو رصيف مرتفع أو أي شيء متحرك على الطريق) قد تلتف الدائرة الكهربائية أو بطارية السحب.

- افحص السيارة لدى وكيل معتمد.
لا تلمس أبدًا المكونات "عالية الجهد" أو الكابلات البرتقالية المكشوفة والمرئية داخل السيارة أو خارجها.
قد تحدث تسربات في بطارية القطر بشدة في حالة تلفها.
– لا تلمس السوائل (الموانع، إلخ) التي تخرج من بطارية السحب؛
– وفي حالة ملامستها للجسم، اغسل المنطقة المتأثرة بكمية وفيرة من المياه، واستشر الطبيب في أقرب وقت ممكن.

في حالة نشوب حريق

في حالة نشوب حريق، اخرج من السيارة وقم بإخلائها، واتصل بخدمات الطوارئ وأخبرهم أن هذه سيارة Hybrid. لا تستخدم إلا منتجات إطفاء الحريق ABC أو BC المنتجات المسموح باستخدامها مع الحرائق الكهربائية. لا تستخدم المياه أو منتجات إطفاء الحرائق الأخرى. في حالة تلف الدائرة الكهربائية، يُرجى الاتصال وكيل معتمد.

جميع عمليات القطر

يُرجى الرجوع إلى الفقرة بعنوان "القطر، إصلاح الأعطال" ← 318.
غسل السيارة

لا تغسل حيز المحرك وبطارية الجر "عالية الجهد" برشاش ذي ضغط مرتفع على الإطلاق. فقد يؤدي ذلك إلى تلف الدائرة الكهربائية.

فقد يؤدي ذلك إلى التعرض لصدمة كهربائية أو الوفاة.

يظهر ضوء التحذير **EV 2** على أجهزة القياس لإخبارك أن النظام Hybrid يستخدم فقط التجميع الكهربائي فقط لتشغيل حركة السيارة.

ملاحظة: وفقًا لطراز السيارة، عندما تعمل السيارة في وضع كهربائي بالكامل، لا يتم تفعيل مقابض عجلة القيادة. **156** ←

i يوصى بعدم القيادة في الوضع الكهربائي بالكامل عندما يكون خزان الوقود فارغًا.

إذا ظهر ضوء التحذير البرتقالي  على لوحة أجهزة القياس وتم إصدار صوت صافرة، فقم بملء الخزان بالوقود في أسرع وقت ممكن.

خطر عدم تحرك السيارة

إذا لم يكن هناك وقود في الخزان، تتحول السيارة تلقائيًا إلى الوضع الكهربائي الكامل. إذا كنت تقود سيارتك حتى تنفد بطارية الجر، فسيكون من المستحيل إعادة تشغيل السيارة (حتى بعد التزود بالوقود). استعن بأحد وكلاء الماركة.

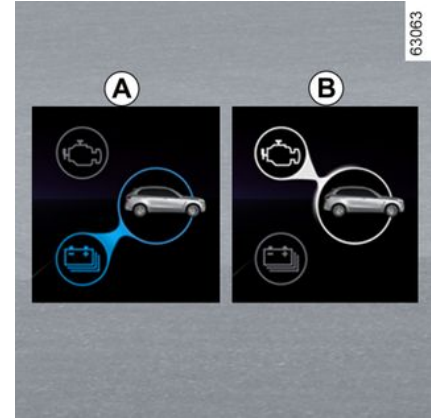

تختلف ألوان التدفقات وفقاً لـ:

- أزرق: المحرك الكهربائي؛
- أبيض: الطاقة التي ينتجها محرك الاحتراق.

"القطر الكهربائي" A التدفق

تُستخدم المجموعة الكهربائية لتحريك السيارة.

"قطر محرك الاحتراق" B التدفق

يُستخدم محرك الاحتراق لتحريك السيارة.

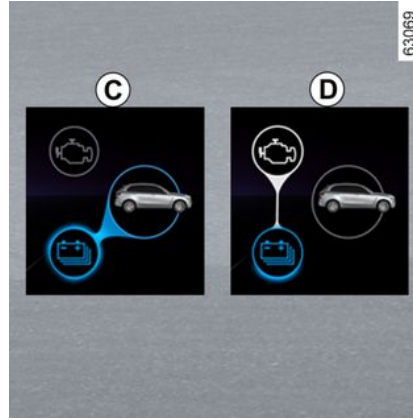

"استرداد الطاقة" C التدفق

عند رفع القدم عن دواسة الوقود أو عند الضغط على دواسة الفرامل، فإن المحرك الكهربائي و/أو نظام الكبح المتطور يحول الطاقة التي يولدها خفض سرعة السيارة إلى طاقة كهربائية.

يُستخدم ذلك لفرملة السيارة وإعادة شحن بطارية القطر.

التدفق D "إنتاج الطاقة"

يقوم محرك الاحتراق بإعادة شحن بطارية القطر.

ملاحظة: من الممكن الجمع بين التدفقات المختلفة (على

سبيل المثال، يُقصد بالجمع بين التدفق A والتدفق B أن محرك الاحتراق والمحرك الكهربائي يُستخدمان لتحريك السيارة).

وضع القيادة الكهربائية بالكامل



يجب ألا تستخدم مكابح المحرك كبديل لدواسة المكابح، مهما كان الأمر.

حالة خاصة



عندما يصل مستوى شحن بطارية الجر إلى الحد الأقصى، يتم خفض كبح المحرك مؤقتاً. الرجاء تكبيف نمط القيادة الذي تستخدمه وفقاً لذلك.



يمكن التعرف على الدائرة الكهربائية "عالية الجهد"

بواسطة كابلات برتقالية 6 وأجزاء تحمل الرمز



ضوضاء

تكون السيارة Hybrid هادئة في وضع التشغيل الكهربائي. لن تضطرب أنت أو مستخدمي الطريق الآخرين لاستخدامها حتى الآن. حيث إنه من الصعب عليهم سماع صوت سيارتك أثناء تحركها.

يتم تفعيل هذا النظام تلقائيًا في وضع التشغيل الكهربائي. ينبعث الصوت عندما تكون سرعة السيارة ما بين 1 إلى 30 كم/ساعة تقريبًا.

نظرًا لأن المحرك الكهربائي صامت، فسوف تسمع ضوضاء قد تبدو غير عادية (ضوضاء هوائية، إطارات، وما إلى ذلك) بالإضافة إلى ضوضاء ناتجة عن تشغيل النظام dirbyH (مثل تبريد بطارية السحب).

تعرف على سيارتك - 30

آلة تنبيه المشاة

تُنبِّح لك آلة تنبيه المشاة الآخرين بوجودك - وبخاصة المشاة وراكبو الدراجات.

عند بدء تشغيل المحرك، يتم تفعيل آلة تنبيه المشاة تلقائيًا. ينبعث الصوت عندما تكون سرعة السيارة ما بين 1 إلى 30 كم/ساعة تقريبًا.

في حالة وجود عطل في آلة تنبيه المشاة، يتم عرض الرسالة "فشل بالصوت الخارجي" على لوحة أجهزة القياس. استشر وكيل الماركة.

سيارتك Hybrid هادئة للغاية. عند الخروج من السيارة، تأكد دائمًا من أن ذراع التعشيق في الوضع **P**، واستخدم فرامل التوقف وأوقف تشغيل الإشعال.



خطر التعرض لإصابة خطيرة.

العمل

يختار النظام Hybrid محرك الاحتراق و/أو المحرك الكهربائي وفقًا لنمط القيادة (القيادة السلسة أو الرياضية، إلخ) وأحوال الحركة المرورية.

تقلبت الجو، طرق مغمورة بالماء:



تجنب السير على طريق مغمور بالماء إذا كان ارتفاع الماء يجتاز المحيط السفلي للجنوط.

مؤشر تدفق الطاقة 1

62292

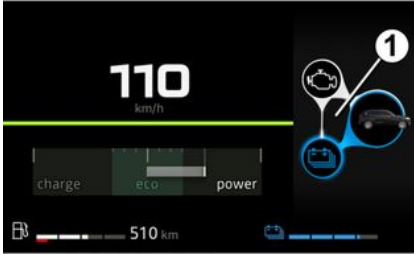

وفقًا لوضع القيادة المحدد، يمثل المؤشر 1 تدفق الطاقة بين كل من:

– المجموعة الكهربائية (بطارية القطر والمحرك الكهربائي).

– محرك الاحتراق؛



1 بطارية "12 فولت"

2 بطارية الجر "عالية الجهد"

3 كابلات كهربائية برتقالية

4 الموتور الكهربائي

5 محرك الاحتراق

يستخدم Hybrid نظام السيارة محركًا كهربائيًا لتحسين أداء محرك الاحتراق (التسارع، والبدء، وما إلى ذلك).

السيارة لديها المزيد من عزم التسارع المتاح مع استهلاك وقود أقل.

وقد تحرك السيارة أيضًا في وضع التشغيل الكهربائي الكامل دون أي مساعدة من محرك الاحتراق. إذ تستخدم السيارة الطاقة المخزنة في بطارية الجر "عالية الجهد".

البطاريات

تتضمن السيارة Hybrid نوعين من البطاريات:

– بطارية الجر "عالية الجهد"؛

– بطارية بجهد "12 فولت".

بطارية الجر "عالية الجهد"

تخزن هذه البطارية -الموجودة أسفل الأرضية الخلفية- الطاقة المطلوبة لتشغيل المحرك الكهربائي بشكل سليم.

وكما هو الحال في أي بطارية، فإن هذه البطارية تنفذ طاقتها بعد فترة من الاستخدام. بطارية الجر مشحونة:

– أثناء أطوار خفض سرعة السيارة؛

– عندما يبدأ تشغيل محرك الاحتراق تلقائيًا ليعمل كمولد.

يعتمد نطاق سيارتك في وضع التشغيل الكهربائي على مستوى شحن بطارية القطر، وكذلك على نمط قيادتك والمكونات المستهلكة للطاقة (نظام تكييف الهواء، ونظام التدفئة وما إلى ذلك).

في حال نفاذ الطاقة من بطارية القطر، يقوم محرك الاحتراق وحده بتحرك السيارة حتى يتم إعادة شحن بطارية القطر بشكل كافٍ.

إذا كانت سيارتك متوقفة لفترة طويلة، فقم بتشغيل المحرك على فترات منتظمة (مرة واحدة في الشهر



تقريبًا)، وتحقق من ظهور ضوء التحذير باللون الأزرق على لوحة العدادات. إذا حدث ذلك، فيجب إعادة شحن البطارية: اترك المحرك قيد التشغيل حتى يتم عرض ضوء التحذير باللون الأزرق ← 111.

قد يؤدي عدم القيام بذلك إلى تلف بطارية الجر ويجعل بدء تشغيل السيارة أمرًا مستحيلًا.

بطارية بجهد "12 فولت"

توفر البطارية التي تعمل بجهد "12 فولت" الموجودة في صندوق الأمتعة الطاقة اللازمة لفتح/غلق السيارة وتشغيل التجهيزات.

ملاحظة: لا تساعد البطارية التي تعمل بجهد "12 فولت" على بدء تشغيل محرك الاحتراق. هذا متوفر من خلال Hybrid النظام.

يستخدم النظام الكهربائي للسيارة Hybrid تيارًا كهربائيًا "عالي الجهد".



ولذلك، فقد يسخن هذا النظام أثناء

تشغيل الإشعال وإيقاف تشغيله. يجب مراعاة

رسائل التحذير المبينة على ملصقات السيارة.

يُمنع منعًا باتًا إجراء جميع العمليات أو التعديلات

على النظام الكهربائي "عالي الجهد" الخاص

بالسيارة (المكونات والكابلات والموصلات

وبطارية الجر) بسبب المخاطر التي قد تشكلها

على سلامتك. استعن بأحد وكلاء الماركة.

قد يؤدي خطر الإصابة بحروق شديدة أو

صدمات كهربائية إلى الوفاة.

A



61607

يشير الرمز A إلى العناصر الكهربائية في سيارتك التي قد تنطوي على مخاطر صحية.

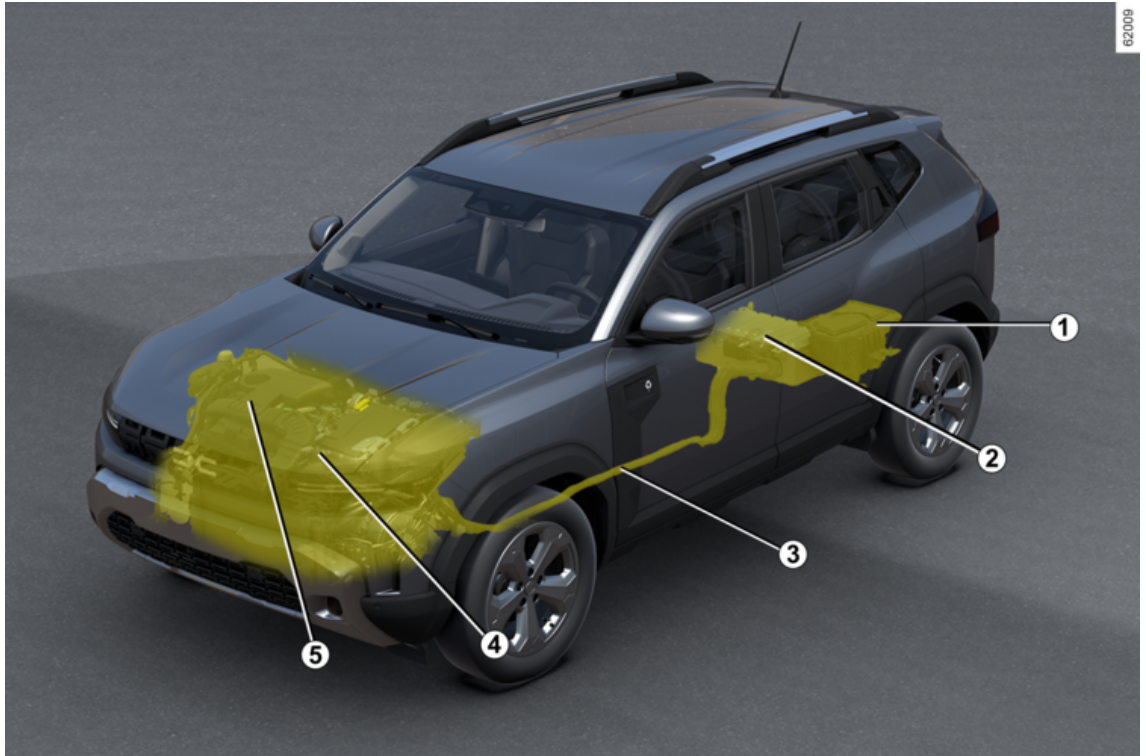

السيارة HYBRID-G 4X4

نظام السيارة Hybrid-G 4x4: مقدمة ← 34

نظام الغاز المسال ← 40

ناقل الحركة: الدفع الرباعي ← 184

1 أضواء التحذير ← 118

الشاشات والمؤشرات ← 111

مقياس الشحن ← 170

2 الموتور الكهربائي ← 34

3 كابلات كهربائية برتقالية ← 34

4 البطارية ← 34 ← 300 ← 301 ← 321

5 الجر، إصلاح الأعطال ← 318

6 سائل التبريد ← 296

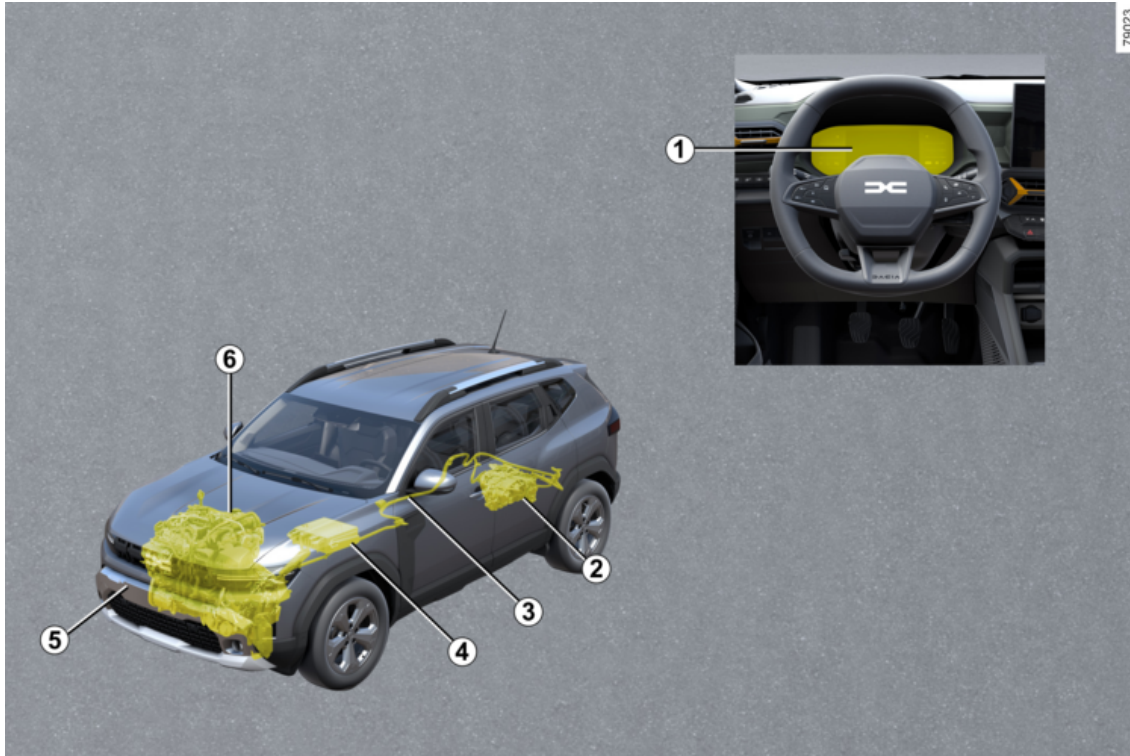

السيارة HYBRID

Hybrid نظام السيارة: المقدمة ← 28

Hybrid نظام السيارة: توصيات مهمة ← 33

1 أضواء التحذير ← 118

الشاشات والمؤشرات ← 111

مقياس الشحن ← 170

2 البطارية ← 28 ← 300 ← 301 ← 321

3 كابلات كهربائية برتقالية ← 28

4 الموتور الكهربائي ← 28

5 الجر، إصلاح الأعطال ← 318

6 محرك الاحتراق ← 28

7 سائل التبريد ← 296

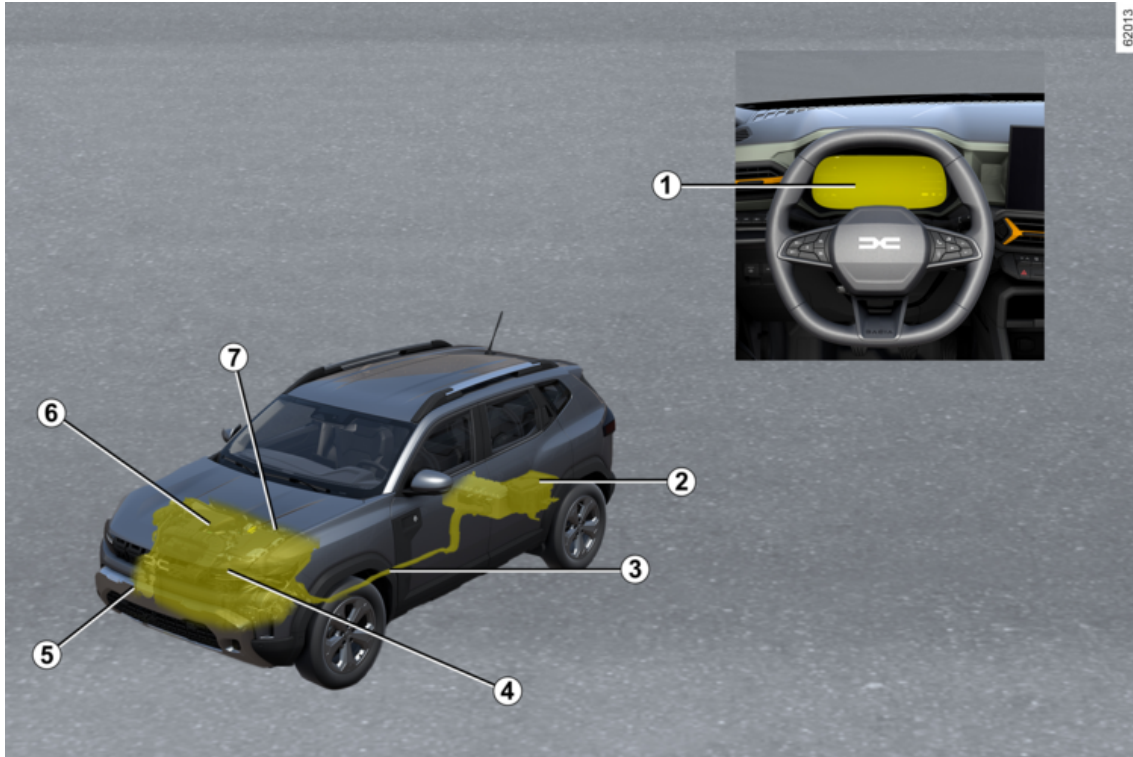

سيارة LPG

1 تشغيل، إيقاف المحرك: السيارة بالمفتاح ← 145

تشغيل، إيقاف المحرك: سيارة مزودة بالبطاقة ← 147

2 عنصر التحكم 40 ← LPG

3 كمبيوتر الرحلات ← 100

4 تعبئة غاز النفط المسال (LPG) ← 42

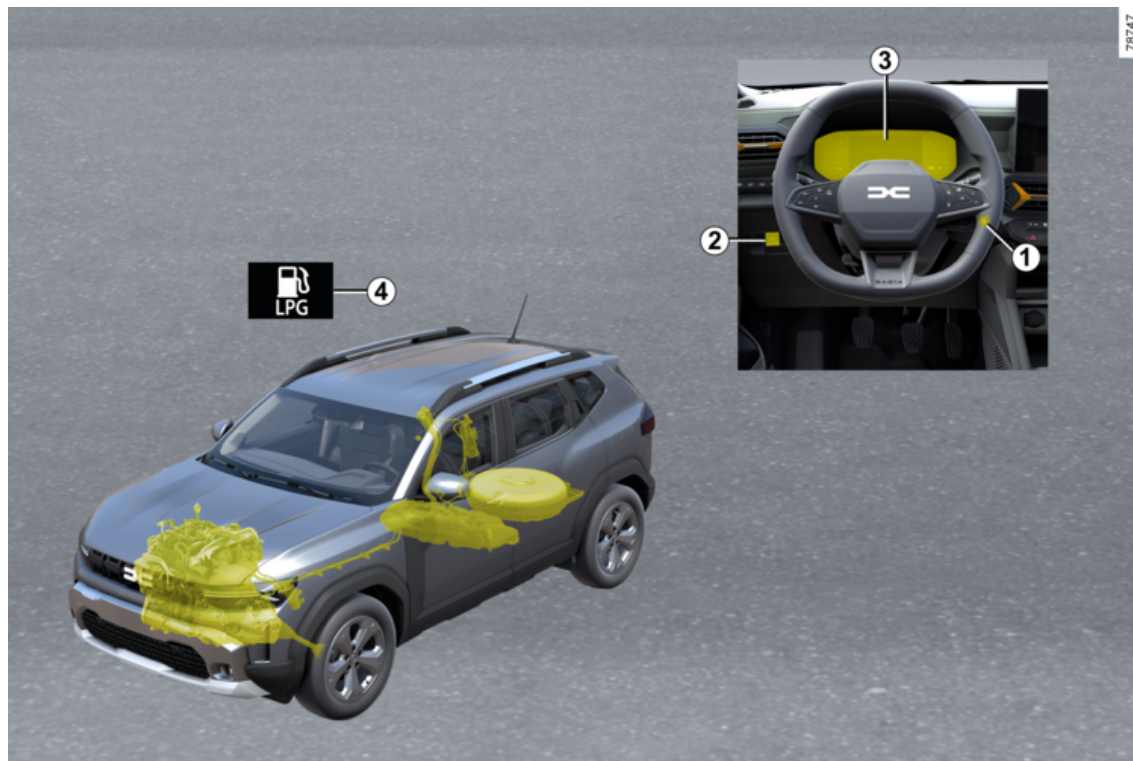

إصلاح الأعطال

- 1 نقطة القطر الأمامية ← 318
- 2 استبدال لمبات المصابيح الأمامية ← 325
- 3 استبدال شفرة (شفرات) مساحة الزجاج الأمامي ← 335
- 4 انتقاب: الأدوات ← 312
- العجلة الاحتياطية ← 313
- تغيير إحدى العجلات ← 315
- 5 المصاهر ← 337
- 6 نقطة القطر الخلفية ← 318
- 7 استبدال لمبات المصابيح الخلفية ← 326
- 8 استبدال نصل مساحة الزجاج الخلفي ← 335

62087

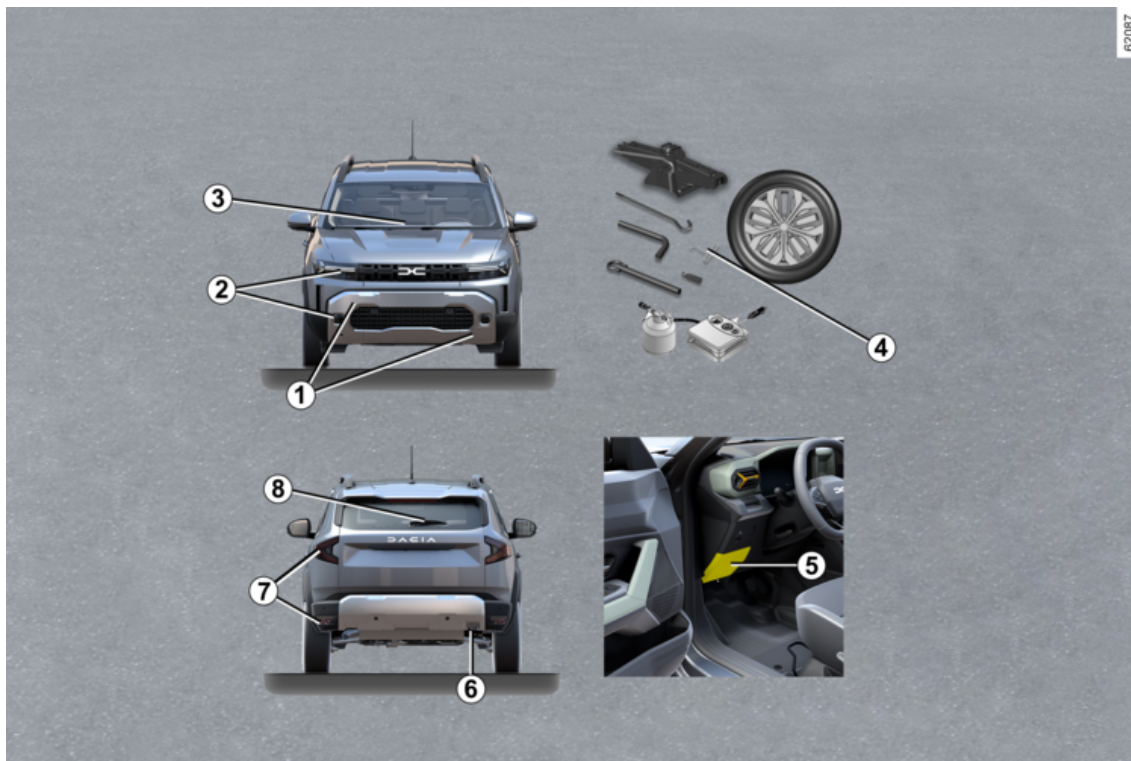

مقصورة المحرك (الصيانة الدورية)

1 فتح غطاء حيز المحرك ← 291

2 مقياس زيت المحرك ← 292

3 غطاء فتحة تعبئة زيت المحرك ← 292

4 سائل التبريد ← 296

5 سائل غاسلة الزجاج ← 298

6 زيت المكابح ← 298

7 ← 28 ← 300 ← 321 البطارية

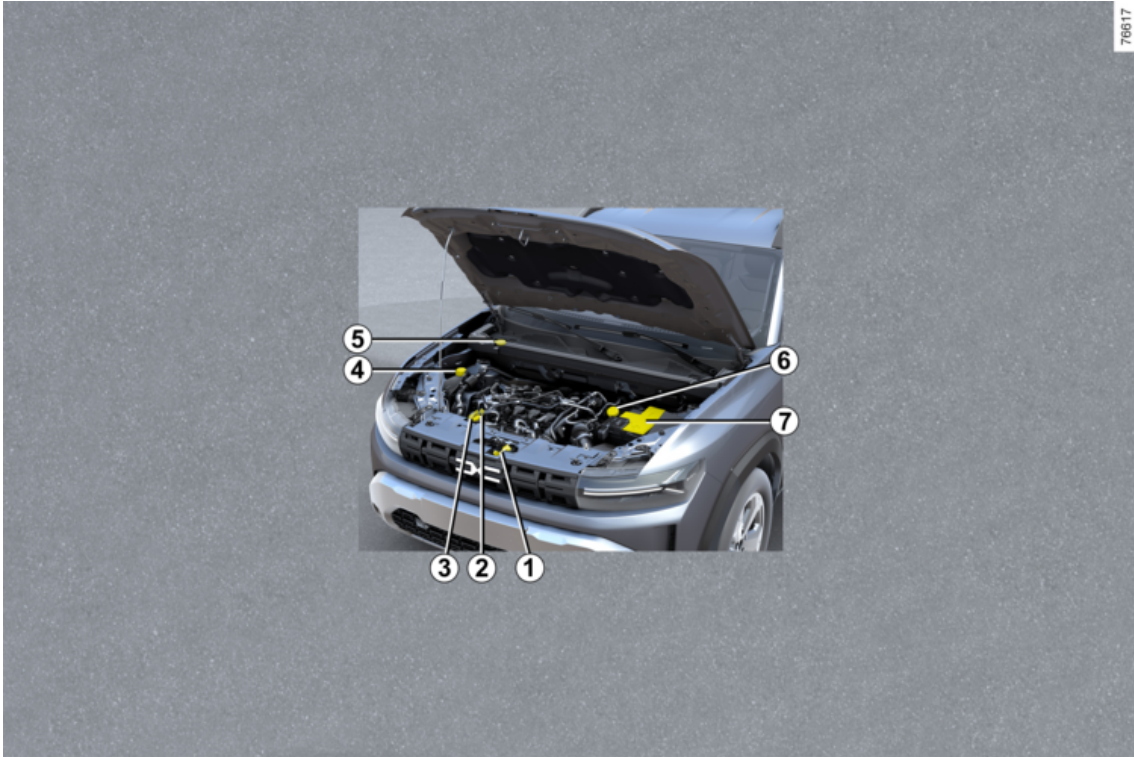

تعريف السيارة - الملصقات

1 المعلومات الفنية لخدمات الطوارئ ← 346

2 لوحة الصنع ← 346

3 تذكير برقم تعريف السيارة ← 346

4 ملصقات ضغط هواء الإطار ← 174 ← 309

5 تعريف المحرك ← 347

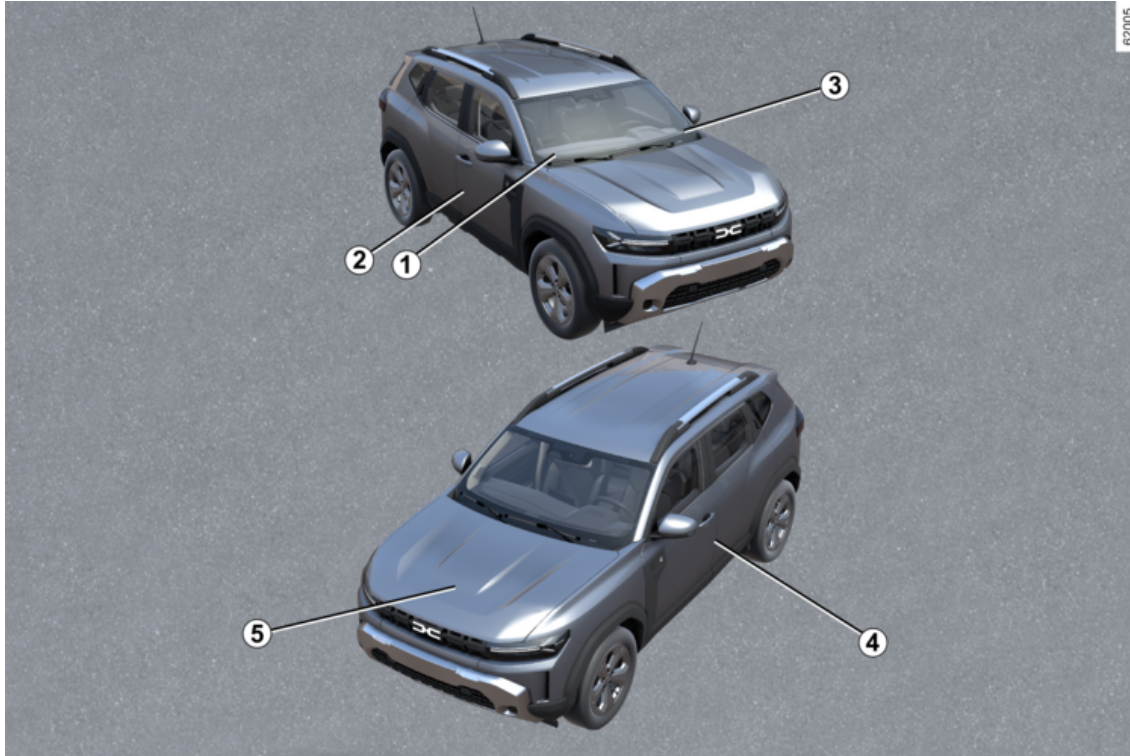

السلامة على متن السيارة

- 1 Airbags أمامي ← 71
- ← 94 حماية airbag الراكب الأمامي
- 2 Airbags الحاجب ← 75
- 3 أحزمة الأمان ← 67
- 4 Airbags جانبية ← 75

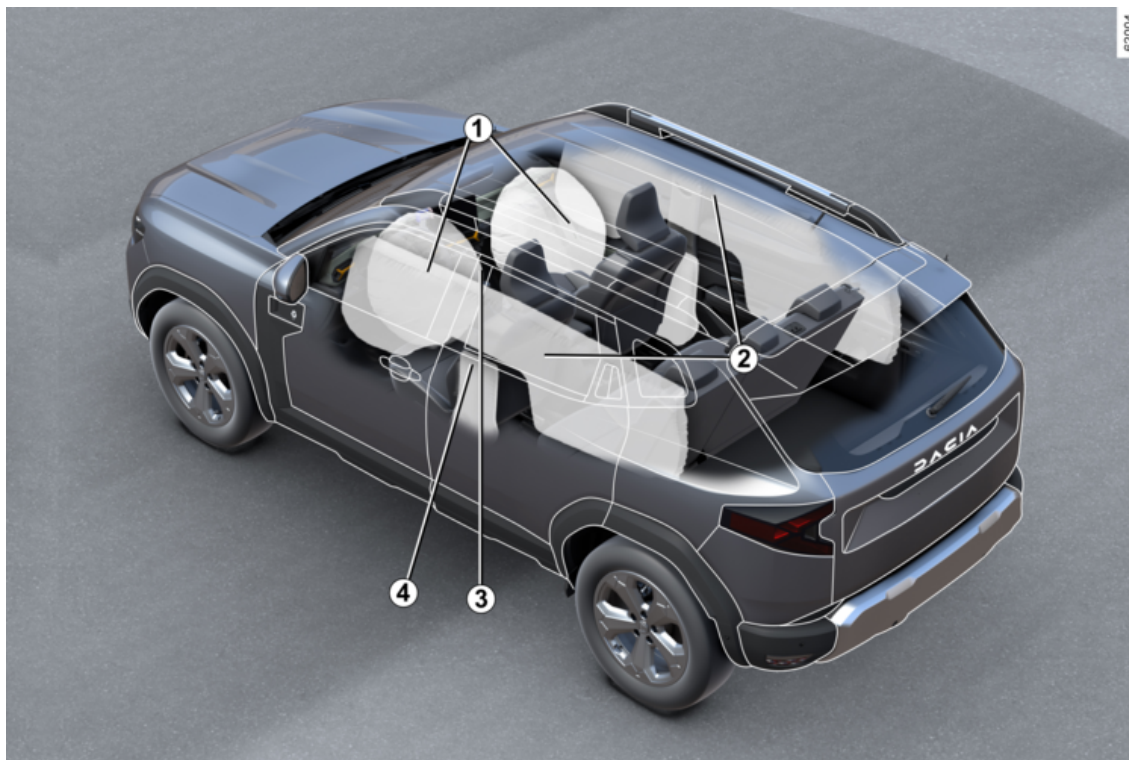

- ABS (نظام الكبح المانع للانغلاق) ← 179
- ESC (نظام التحكم الإلكتروني بثبات السيارة) ← 179
- نظام مساعدة الكبح ← 179
- نظام مساعدة السير على منحدر ← 179
- التحكم في الجر ← 179
- Stop and Start ← 150
- My Safety ← 189
- منع مغادرة الحارة ← 190
- إنذار النقطة العمياء ← 196
- تحذير مسافة الأمان ← 201
- الكبح النشط في حالات الطوارئ ← 204
- إنذار السائق بأخذ الحديقة ← 211
- تحذير انتباه السائق ← 213
- تحذير من إجهاد السائق ← 215
- الكشف عن علامات الطريق ← 218
- محدد السرعة ← 223
- منظم السرعة ← 226
- نظام التحكم في ثبات السرعة التكييفي ← 229 Stop and Go
- مساعد الركن ← 248
- كاميرا الرجوع إلى الخلف ← 241
- كاميرا ذات طرق عرض متعددة ← 244
- منبه نقص ضغط هواء الإطارات ← 174



– تنشيط/إلغاء تنشيط وظيفة التحكم في خفض السرعة ← 179،

19 مقابس USB-C ← 267

20 ذراع التعشيق (ناقل الحركة اليدوي، حسب طراز السيارة) ← 154

21 مقبس الملحقات التكميلية ← 275

1 زر تشغيل/إيقاف المحرك ← 145

2 زر الإشعال عن طريق المفتاح ← 145

3 تعديل عجلة القيادة ← 123

4 فتح غطاء المحرك ← 291

5 عنصر التحكم ← 40 LPG

مكايح الصف الألية ← 159

6 محدد السرعة ← 223

منظم السرعة ← 226

أضواء تحذير نظام التحكم في ثبات السرعة التكميلي، وفقاً لطراز السيارة 229 ← Stop and Go

7 مفتاح:

– 189 ← My Safety ;

– ضبط ارتفاع المصابيح الأمامية ← 130؛

– وضع ECO ← 168؛

– 150 ← Stop and Start.

8 الكاميرا الداخلية ← 213 ← 215

9 الإضاءة الخارجية ← 127

10 لوحة القيادة ← 118

11 عناصر التحكم في كمبيوتر السيارة ← 100

12 ذراع ماسحة/غاسلة الزجاج ← 133

13 شاشة الوسائط المتعددة ← 267

14 المقعد المدفئ (المقاعد المدفأة) ← 62

نظام التدفئة/تكييف الهواء ← 259

15 مقابس USB-C ← 267

16 منطقة شحن/تخزين الهاتف ← 267

17 زر موضع صف السيارة على ناقل الحركة الأوتوماتيكي ← 154

18 محدد وضع القيادة ← 184:

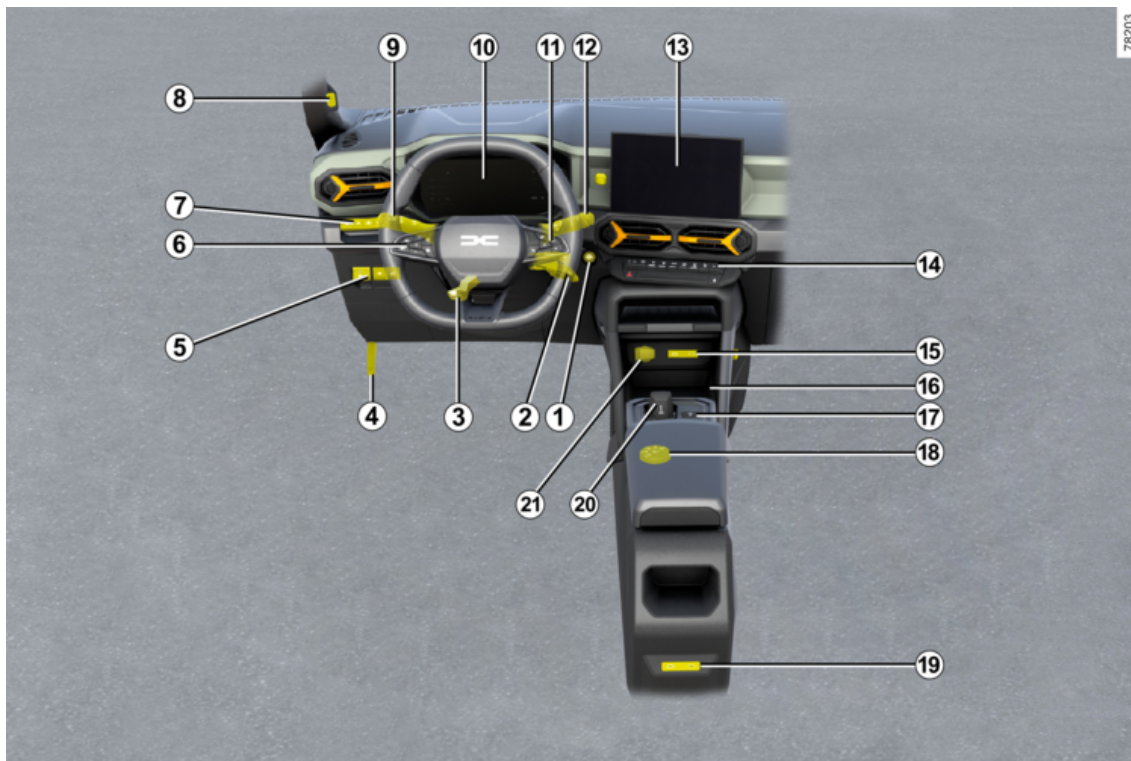

مقصورة الركاب

- 1 ضبط وضع القيادة ← 67
- 2 مواضع حفظ الأغراض/الميزات في مقصورة الركاب ← 277
- 3 الكنبية الخلفية ← 65
- مساند الرأس الخلفية ← 65
- 4 تجهيزات/تخزين الأغراض في صندوق الأمتعة ← 283
- 5 سلامة الأطفال ← 79
- 6 المقاعد الأمامية ← 62
- مخادع الرأس الأمامية ← 62

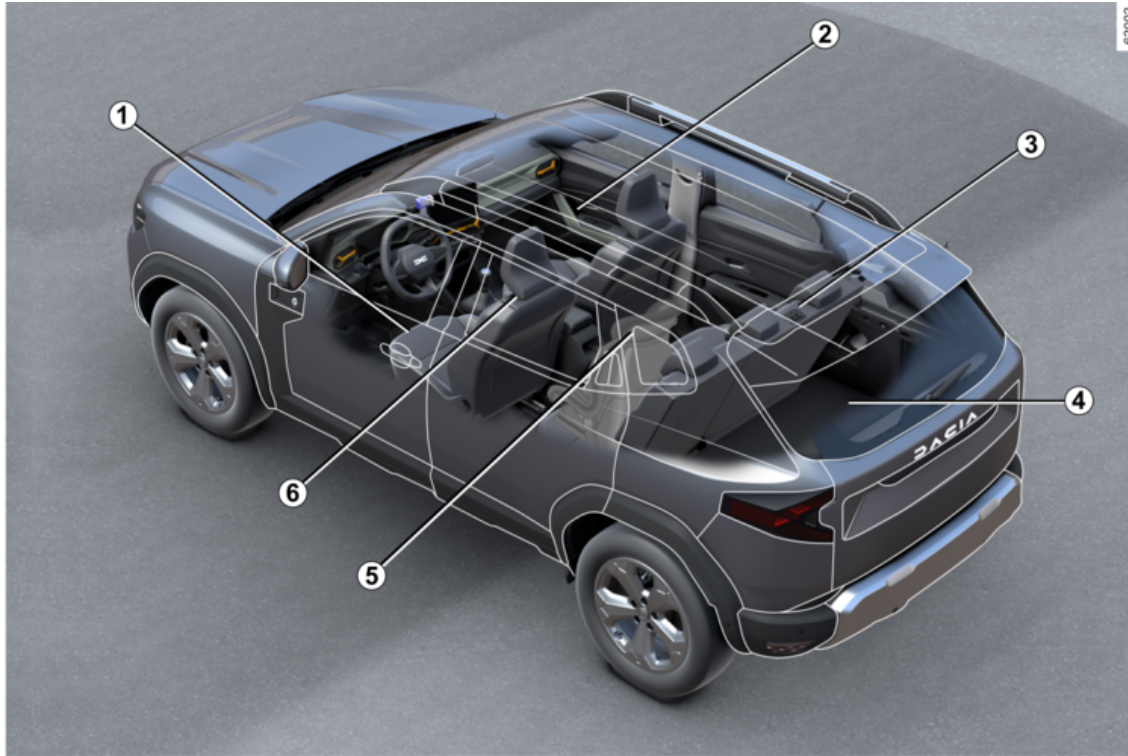

- 1 إزالة الضباب ← 259 و ← 262
- 2 مسّاحة(مسّاحات) الزجاج الأمامي ← 133
- 3 النوافذ الكهربائية ← 271
- 4 التزود بالبنزين/LPG ← 138
- 5 معدات الحمل ← 286
- 6 جهاز التحكم عن بُعد/اللاسلكي ← 52
- 7 بطاقة ← 45
- 8 قفل/الغاء قفل الأبواب ← 57
- 9 صيانة جسم السيارة ← 304
- 10 مرايا الرؤية الخلفية ← 125
- 11 الإطارات ← 307
- 12 الأضواء: التشغيل ← 127
- 13 الأضواء: الاستبدال ← 325

62001

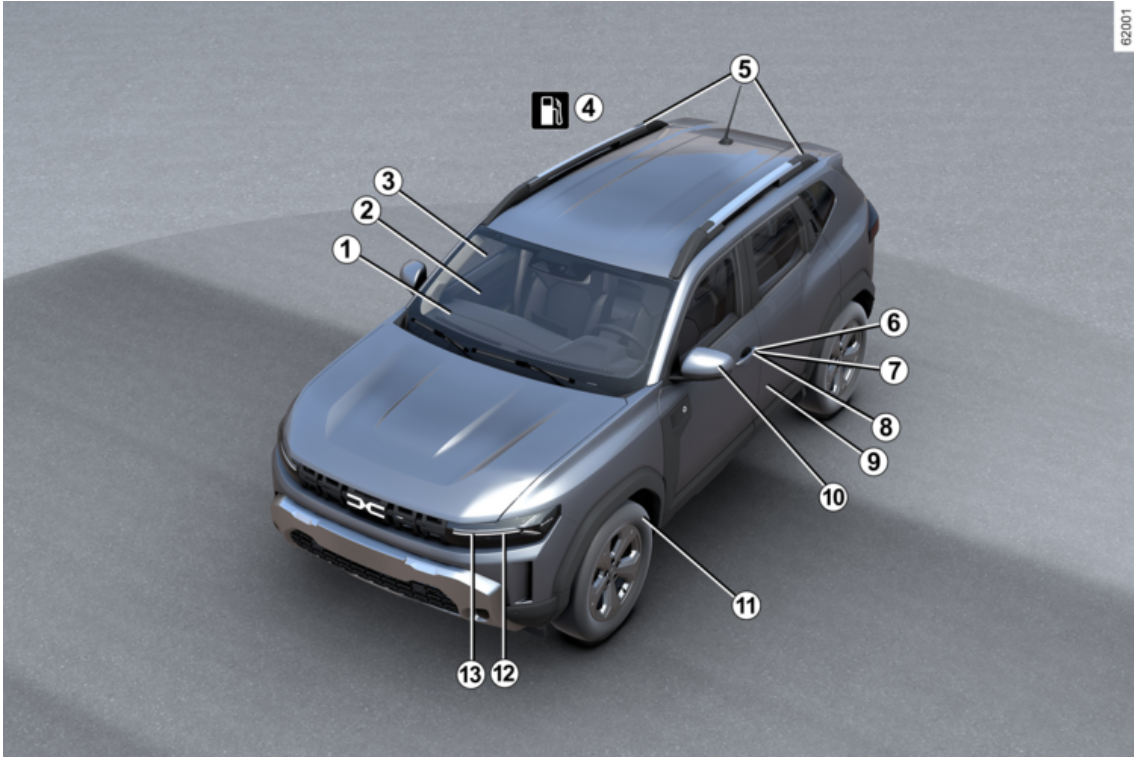

فهرس المحتويات

291	الصيانة
291	الوصول إلى المحرك، المستويات
300	البطارية:
304	التنظيف
307	نصائح عملية
307	الإطارات
318	إصلاح الأعطال
325	المصابيح الأمامية والأضواء: استبدال المصابيح
335	شفرات الماسحات: استبدال
337	المصاهر
340	تجهيزات الراديو
341	تثبيت الملحقات التكميلية واستخدامها
342	خلل في التشغيل
346	المواصفات الفنية
346	معلومات عن السيارة
354	قطع الغيار والإصلاحات
355	إثباتات الصيانة
361	مراقبة منع التآكل

فهرس المحتويات

125.....	مرايا الرؤية الخلفية	4.....	مرحبًا بك على متن سيارتك
127.....	الأضواء والإشارات	4.....	خارجي
132.....	آلات التنبيه الصوتية والضوئية	6.....	مقصورة الركاب
133.....	الماسحة	8.....	موضع السائق
138.....	خزان الوقود	12.....	مساعداة القيادة
140.....	خزان التفاعل	14.....	السلامة على متن السيارة
144.....	التشغيل	16.....	تعريف السيارة - الملصقات
144.....	التشغيل في	18.....	مقصورة المحرك (الصيانة الدورية)
145.....	تشغيل، إيقاف المحرك	20.....	إصلاح الأعطال
154.....	التحكم في التروس	22.....	سيارة LPG
159.....	المكابح اليدوية	24.....	السيارة Hybrid
163.....	خصائص مميزة لسيارات الديزل	26.....	السيارة Hybrid-G 4x4
165.....	خصائص السيارات طراز البنزين	28.....	تعرف على سيارتك
166.....	حماية البيئة	28.....	السيارة HYBRID
167.....	نصائح للصيانة ومقاومة التلوث	34.....	سيارة Hybrid-G 4x4
168.....	النصيحة بشأن القيادة، القيادة المتوازنة	38.....	السيارة MILD HYBRID
174.....	تحذير انخفاض ضغط هواء الإطارات	40.....	سيارة LPG
179.....	تجهيزات التصحيح وألية موازنة القيادة	45.....	بطاقة
184.....	ناقل الحركة: الدفع الرباعي	52.....	المفتاح، جهاز التحكم عن بُعد
189.....	وظائف مساعدة القيادة الإضافية	56.....	عناصر الأبواب والفتح
223.....	محدد السرعة	62.....	المقاعد الأمامية
226.....	نظام التحكم في ثبات السرعة	65.....	المقاعد الخلفية
229.....	Stop and Go نظام التحكم في ثبات السرعة التكميلي	67.....	أحزمة الأمان
241.....	مساعداة الإيقاف	71.....	أجهزة الأمان الإضافية
254.....	مكالمة الطوارئ	79.....	من أجل سلامة الأطفال
256.....	من أجل راحتك	84.....	مقاعد الأطفال
256.....	فتحات التهوية والتدفئة والتكييف	94.....	سلامة الأطفال: إبطال فاعلية الكيس الهوائي للراكب الأمامي وتفعيله
267.....	أجهزة الوسائط المتعددة	96.....	مقصورة القيادة
271.....	معداات مقصورة الركاب	100.....	كمبيوتر الرحلات
277.....	تجهيزات، منطقة تخزين مقصورة الركاب	118.....	أضواء الكنترول
283.....	نقل الأعراض	123.....	التوجيه



مرحبًا بك على متن سيارتك

يحتوي دليل المستخدم هذا على المعلومات المطلوبة:

- لفهم سيارتك بشكل أفضل للاستفادة الكاملة من مميزاتا وتقنياتها المتقدمة، ولاستخدامها في أفضل الظروف الممكنة.
- لضمان عملها بشكل صحيح من خلال اتباع نصائح الصيانة بعناية.
- لتنفيذ العمليات بكفاءة، بدون إضاعة الوقت، فقط عندما لا تكون هناك حاجة إلى أن يقوم متخصص بتنفيذ العملية.

اقرأ هذا الدليل لاكتشاف معلومات مفيدة، وميزات وتحديثات تقنية سنثري تجربة قيادتك. إذا كان هناك بعض النقاط لا زالت مبهمة، فيساعد الفنيين بشبكة الشركة إمدادكم بأية معلومة إضافية

للحصول على إرشادات، يُرجى الاطلاع على الرموز التالية:

تظهر  و  على السيارة وتشير إلى أنه ينبغي عليك الرجوع إلى الدليل للحصول على المعلومات التفصيلية و/أو قيود التشغيل فيما يتعلق بالمعدات الموجودة بسيارتك.

← موجودة في الدليل بأكمله - توفر رابطًا إلى قسم آخر في المستند.



أي جزء في الدليل يشير إلى خطر أو مخاطرة أو يتضمن إرشادات متعلّقة بالسلامة.

يستند وصف الموديلات الواردة في هذا الكتيب إلى المواصفات التقنية السارية وقت كتابة هذا الكتيب. لا تتضمن هذه الوثيقة أي تصحيحات أو ملحقات للنسخة الرقمية، والتي يجب أن تبقى الدليل المرجعي. لذلك يُنصح بالاطلاع على النسخة الرقمية بانتظام للوصول إلى أحدث المعلومات.

يغطي الدليل جميع المعدات (القياسية أو الاختيارية) المتاحة لهذه الطرازات. يعتمد تجهيز السيارة بالمعدات على الإصدار والخيارات المحددة والبلد الذي تُباع فيه السيارة.

قد يتضمن هذا المستند أيضًا معلومات حول مجموعة التجهيزات التي ينبغي إدخالها في وقت لاحق من سنة الطراز.

علاوة على ذلك، فإن الوظائف الموضحة في هذا الدليل قابلة للتعديل في المستقبل بسبب التحديثات أو اللوائح أو القيود التقنية.

تُقدم المخططات الواردة في أدلة المستخدم كأمثلة.

نتمنى لكم قيادة ممتعة على متن سيارتكم.

يحظر إعادة الطبع أو الترجمة، ولو جزئيًا، دون تصريح كتابي من صانع السيارة.

DACIA

دليل مستخدم
السيارة:
DUSTER