

DACIA



# KORISNIČKI PRIRUČNIK VOZILA

BIGSTER





# Dobrodošli za upravljač vašeg vozila

Ovaj korisnički priručnik sadrži potrebne informacije:

- **kako biste bolje razumjeli svoje vozilo** kako biste u potpunosti iskoristili njegove značajke i napredne tehnologije te ih koristili u najboljim mogućim uvjetima.
- **kako bi se osiguralo da ispravno** funkcionira pažljivim praćenjem savjeta za održavanje.
- **kako bi se operacije izvodile učinkovito**, bez gubljenja vremena, **samo** kada operaciju ne mora izvoditi stručnjak.

Pročitajte ovaj priručnik kako biste otkrili korisne informacije, značajke i tehnička ažuriranja koja će obogatiti vaše iskustvo vožnje. Ako vam neke stvari ostanu nejasne, tehnički savjetnici u našoj Mreži rado će vam dati sva dodatna objašnjenja.

Za smjernice, pogledajte sljedeće simbole:

Oznake  i  vidljive na vozilu označavaju da se podrobnije informacije o postupcima i/ili ograničenjima postupaka nalaze u priručniku s uputama za uporabu vozila, ovisno o stupnju opremljenosti vozila.

→ , koje možete pronaći u cijelom priručniku, pružaju poveznice na druge odjeljke dokumenta.



**bilo gdje u priručniku s uputama ukazuju na rizik, opasnost ili sigurnosna uputstva.**

Opis modela, prikazan u ovom priručniku, sastavljen je na osnovu tehničkih karakteristika valjanih na dan sastavljanja ovog dokumenta. Ovaj dokument ne sadrži nikakve ispravke ili dodatke digitalnoj verziji, koja bi trebala ostati referentni priručnik. Stoga preporučujemo da redovito provjeravate digitalnu verziju kako biste pristupili najnovijim informacijama.

**Priručnik obuhvaća svu opremu (standardnu ili dodatnu) dostupnu za te modele. Prisutnost te opreme u vozilu ovisi o verziji, odabranim opcijama i zemlji prodaje.**

**U ovom dokumentu također može biti opisana i oprema koja bi se tek trebala pojaviti tijekom godine.**

**Nadalje, funkcije opisane u ovom priručniku podložne su budućim izmjenama zbog ažuriranja, propisa ili tehničkih ograničenja.**

**Dijagrami u korisničkim priručnicima navedeni su kao primjeri.**

Želimo vam ugodnu vožnju za upravljačem vašeg vozila.

Kopiranje ili prijevod, čak i djelomično, zabranjeni su bez prethodnog pismenog odobrenja proizvođača vozila.

# SADRŽAJ

<b>Dobrodošli za upravljač vašeg vozila .....</b>	<b>4</b>	Upravljanje .....	139
Vanjština .....	4	Retrovizori.....	141
Putnički prostor .....	6	Osvjetljenje i signali .....	143
Položaj vozača .....	8	ZVUČNI I SVJETLOSNI UPOZORITELJI .....	148
Pomoć pri vožnji .....	10	Brisač stakla .....	149
Sigurnost tijekom vožnje.....	12	Spremnik goriva.....	155
Prepoznavanje vozila – oznake.....	14	Spremnik reagensa .....	158
Motorni prostor (redovito održavanje).....	16	<b>Vožnja .....</b>	<b>162</b>
otklanjanje kvara.....	18	Razrađivanje.....	162
LPG vozilo .....	20	Pokretanje, Zaustavljanje motora .....	163
Hybrid vozilo .....	22	Komanda stupnja prijenosa .....	173
Vozilo Hybrid-G 4x4 .....	24	Parkirna kočnica .....	179
<b>Upoznajte svoje vozilo .....</b>	<b>26</b>	Posebne značajke vozila s dizelskim motorom .....	184
Vozilo HYBRID.....	26	Osobitosti vozila s benzinskim motorom .....	186
Vozilo Hybrid-G 4x4 .....	33	Zaštita okoliša.....	188
Vozilo MILD HYBRID.....	38	Savjeti za održavanje i protiv zagađivanja.....	190
Vozilo na LPG .....	40	Savjeti za vožnju, eko vožnja .....	191
Kartica.....	46	Upozorenje na gubitak tlaka u gumama .....	197
Ključ, daljinski upravljač.....	54	Mehanizmi za ispravljanje i pomoć pri vožnji.....	202
Vrata i otvarajući dijelovi .....	59	Pogon: pogon na 4 kotača .....	208
Prednja sjedala .....	69	Dodatne funkcije pomoći u vožnji .....	214
Stražnja sjedala .....	72	Ograničivač brzine .....	250
Sigurnosni pojasevi .....	75	Regulator brzine .....	253
Dodatni zaštitni mehanizmi .....	78	Prilagodljivi regulator brzine Stop and Go .....	256
Sigurnost djece .....	88	Pomoći pri parkiranju .....	269
Dječja sjedala .....	94	Hitni poziv .....	283
Sigurnost djece: isključivanje, uključivanje prednjeg zračnog jastuka suvozača .....	107	<b>Vaša udobnost .....</b>	<b>286</b>
mjesto vozača .....	110	Uvodnici zraka, klima uređaj.....	286
putno računalo .....	114	Multimedijaska oprema.....	298
Kontrolna svjetla .....	133	Oprema u putničkom prostoru .....	302
		Pretinci za odlaganje, uređenje putničkog prostora.....	310

# SADRŽAJ

Prijevoz predmeta .....	317
<b>Održavanje .....</b>	<b>325</b>
Pristup motoru, razine .....	325
Akumulator:.....	335
Čišćenje .....	339
<b>Praktični savjeti .....</b>	<b>343</b>
Gume .....	343
otklanjanje kvara .....	357
Farovi, svjetla; zamjena žarulja .....	364
Metlice brisača: zamjena .....	372
Osigurači.....	374
Postavljanje i upotreba dodatne opreme .....	378
smetnje u radu .....	379
<b>Tehničke karakteristike .....</b>	<b>384</b>
Informacije o vozilu .....	384
REZERVNI DIJELOVI I POPRAVCI .....	393
listovi za održavanje po programu .....	394
Kontrola protiv prohrđavanja .....	400

# VANJŠTINA

1

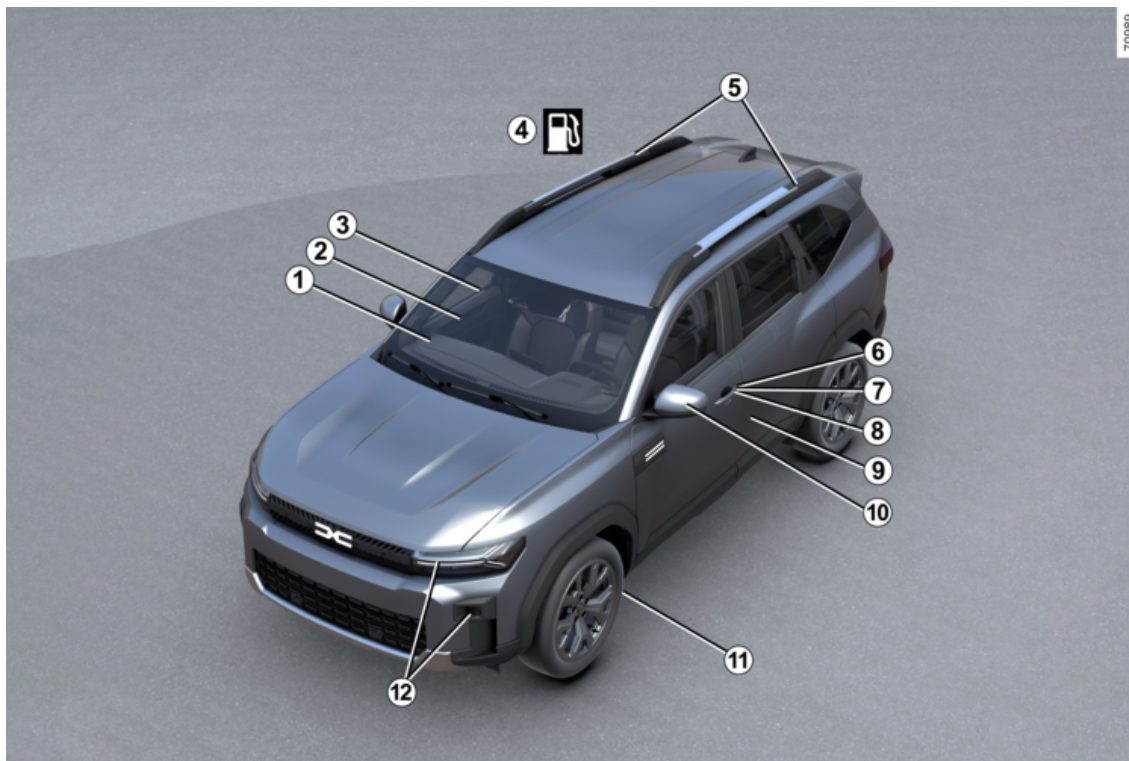

4 - Dobrodošli za upravljač vašeg vozila

# VANJŠTINA

- 1** Odmagljivanje → **289** i → **292**
- 2** Brisač(i) prednjeg stakla → **149**
- 3** Električni podizači stakala → **302**
- 4** Punjenje gorivom/LPG-om → **155**
- 5** Nosiva oprema → **320**
- 6** Ključ/daljinski upravljač → **54**
- 7** → **46** kartica
- 8** Zaključavanje/otključavanje vrata → **60**
- 9** Održavanje karoserije → **339**
- 10** Retrovizori → **141**
- 11** Gume → **343**
- 12** Svjetla: način rada → **143**  
Svjetla: zamjena → **364**

# PUTNIČKI PROSTOR

1

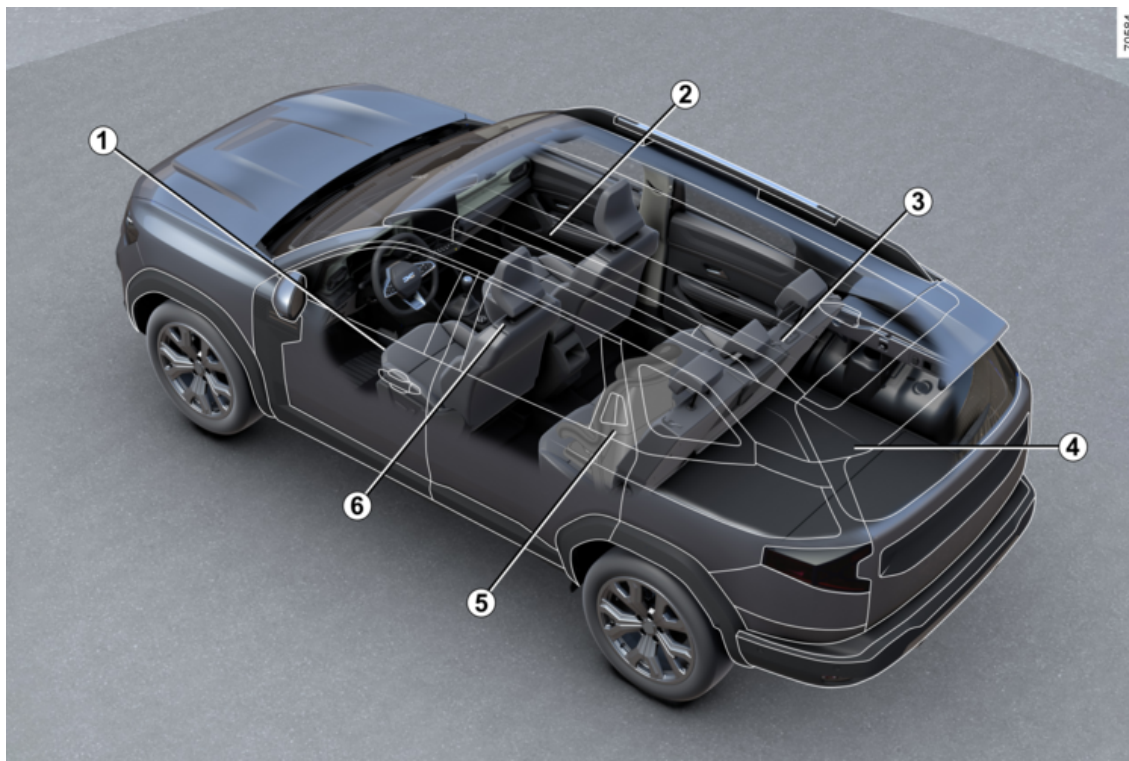

70584

6 - Dobrodošli za upravljač vašeg vozila

# PUTNIČKI PROSTOR

- 1** Podešavanje položaja za vožnju → **69**
- 2** Pretinci/Uređenje putničkog prostora → **310**
- 3** Stražnja klupa → **73**
- Stražnji nasloni za glavu → **72**
- 4** Pretinci / uređenje prtljažnika → **317**
- 5** Sigurnost djece → **88**
- 6** Prednja sjedala → **69**
- Prednji nasloni za glavu → **69**
- Sigurnosni pojasevi → **75**

# POLOŽAJ VOZAČA

1

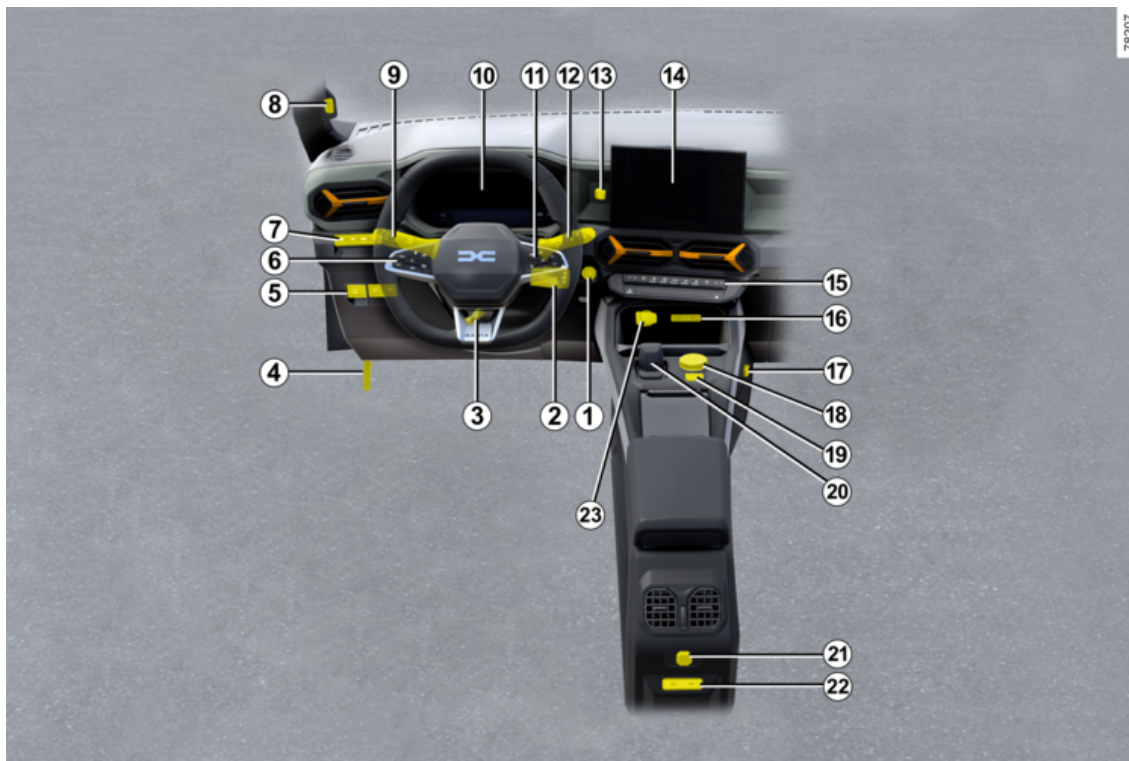

78207

8 - Dobrodošli za upravljač vašeg vozila

# POLOŽAJ VOZAČA

## **1** Kontakt brava → 163

Gumb za pokretanje/zaustavljanje motora → 165

## **2** Komanda ispod upravljača → 298

## **3** Podešavanje kola upravljača → 139

## **4** Otvaranje poklopca motora → 325

## **5** Komande za:

- LPG → 40;
- automatska parkirna kočnica → 179;
- otvaranje vrata prtljavnika → 64.

## **6** Ograničivač brzine → 250

## Regulator brzine → 253

Ovisno o vozilu, prilagodljivi regulator brzine Stop and Go → 256

## **7** Komande za:

- My Safety → 214 ;
- podešavanje visine prednjih svjetala → 146;
- način rada ECO → 191;
- Stop and Start → 169.

## **8** Unutarnja kamera → 240 → 242

## **9** Vanjsko osvjetljenje → 143

## **10** Instrumentna ploča → 133

## **11** Komande putnog računala → 114

## **12** Ručica brisača stakla/uređaja za pranje stakla → 149

## **13** Mjesto za držač telefona → 314

## **14** Zaslon multimedije → 298

## **15** Komande za:

- grijanje / klima uređaj → 289 → 292;
- grijana sjedala → 69
- svjetla upozorenja → 148.

## **16** USB-C → 298 priključci

## **17** Držač za različitu dodatnu opremu YouClip → 314

## **18** Birač načina vožnje → 208:

- uključivanje/isključivanje funkcije kontrole podešavanja brzine pri vožnji nizbrdo → 202.

## **19** Gumb položaja za parkiranje na automatskom mjenjaču → 173

## **20** Ručica mjenjača (mehanički mjenjač, ovisno o vozilu) → 173

## **21** Držač za različitu dodatnu opremu YouClip → 314

## **22** USB-C → 298 priključci

## **23** Utičnica za dodatnu opremu → 309



# POMOĆ PRI VOŽNJI

- ABS (sustav protiv blokiranja kotača) → 202
- ESC (elektronički sustav za nadzor stabilnosti vozila) → 202
- Pomoć pri kočenju → 202
- Sustav pomoći pri kretanju na uzbrdici → 202
- Sustav protiv proklizavanja → 202
- Stop and Start → 169
- My Safety → 214
- Sprječavanje izlaska iz prometne trake → 215
- Upozorenje na mrtvi kut → 222
- Upozorenje na sigurnosni razmak → 227
- Aktivno naglo kočenje → 231
- Upozorenje na oprez vozača → 238
- Upozorenje o pažnji vozača → 240
- Upozorenje o umoru vozača → 242
- Prepoznavanje prometnih znakova → 244
- Ograničivač brzine → 250
- Regulator brzine → 253
- Prilagodljivi regulator brzine Stop and Go → 256
- Pomoć pri parkiranju → 277
- Kamera za vožnju unazad → 269
- Kamera s višestrukim prikazima → 272
- Upozoritelj za smanjenje tlaka u gumama → 197

# SIGURNOST TIJEKOM VOŽNJE

1

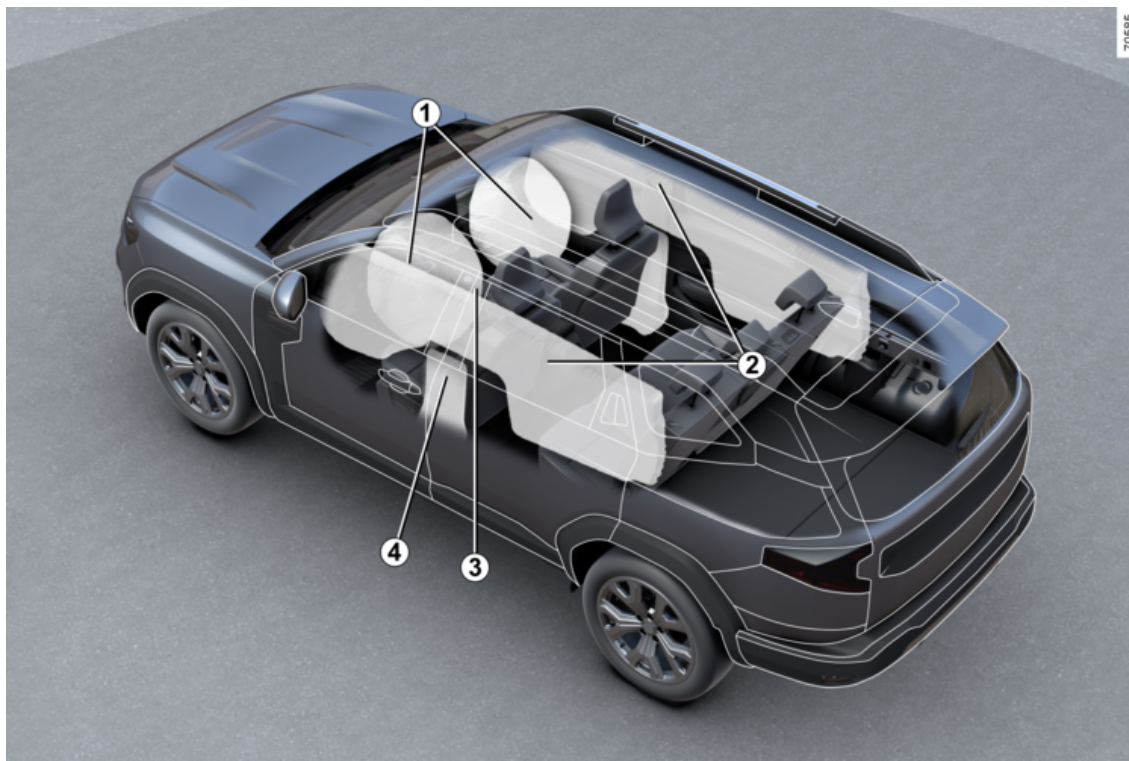

# SIGURNOST TIJEKOM VOŽNJE

**1** Airbags Sprijeda ➔ **78**

Prednji suvozačev airbag – onemogućivanje ➔ **107**

**2** Airbags zavjese ➔ **84**

**3** Sigurnosni pojasevi ➔ **75**

**4** Airbags bočna ➔ **83**

# PREPOZNAVANJE VOZILA – OZNAKE

1

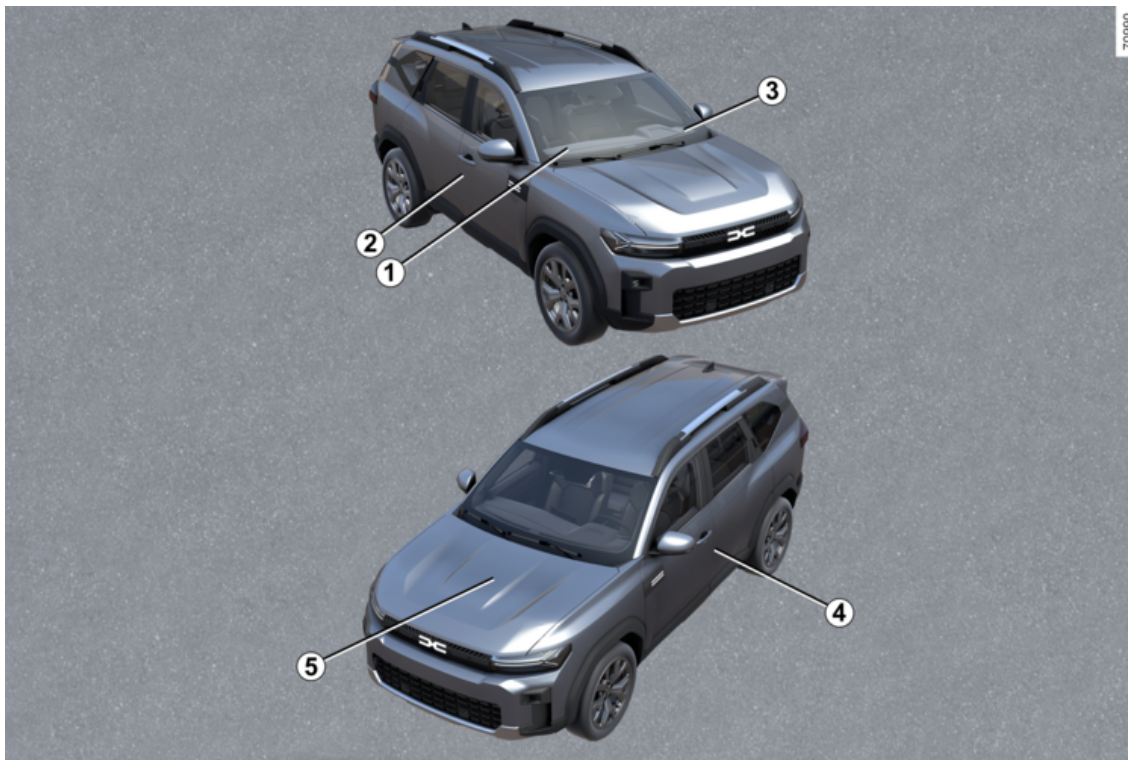

## PREPOZNAVANJE VOZILA – OZNAKE

- 1 Tehničke informacije za hitne službe → 384
- 2 Identifikacijska pločica vozila → 384
- 3 Podsjetnik za identifikacijski broj vozila (VIN) → 384
- 4 Oznake tlaka u gumama → 197 → 346
- 5 Identifikacija motora → 385

# MOTORNI PROSTOR (REDOVITO ODRŽAVANJE)

1

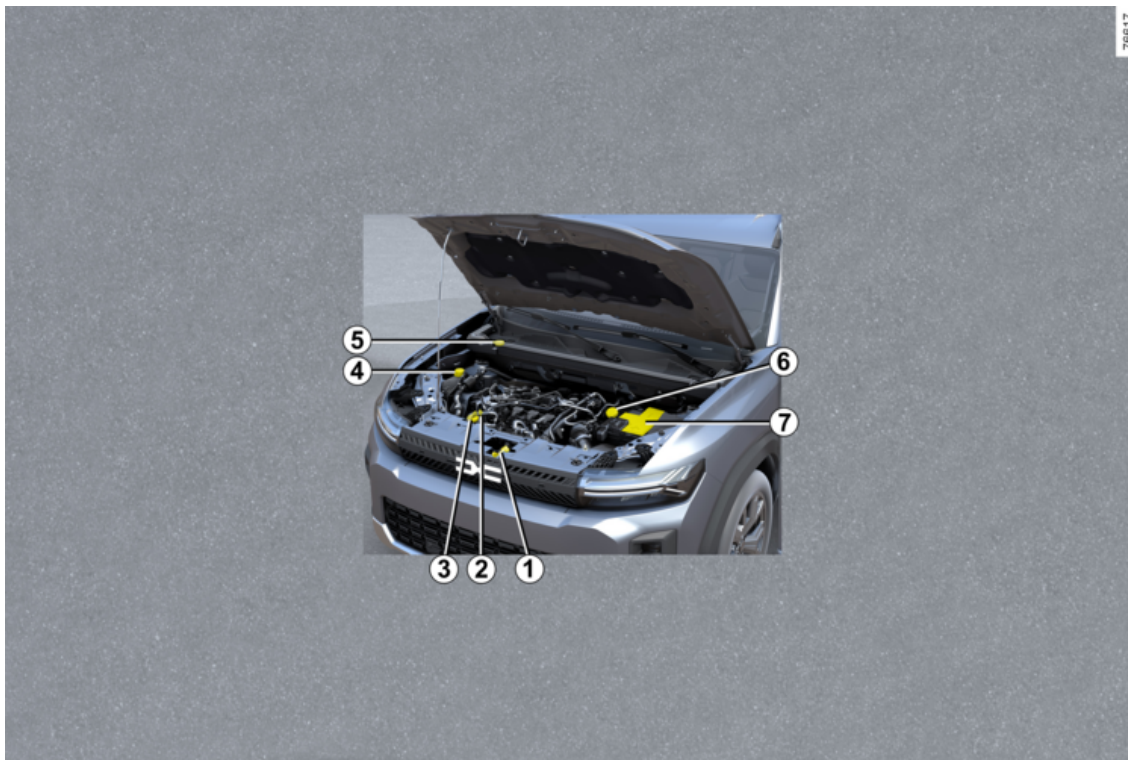

78617

## MOTORNI PROSTOR (REDOVITO ODRŽAVANJE)

- 1** Otvaranje poklopca motornog prostora ➔ **325**
- 2** Mjerač razine motornog ulja ➔ **327**
- 3** Čep za punjenje motornog ulja ➔ **327**
- 4** Rashladna tekućina ➔ **330**
- 5** Tekućina za pranje stakala ➔ **332**
- 6** Kočiona tekućina ➔ **332**
- 7** ➔ **26** ➔ **335** ➔ **360** akumulator

# OTKLANJANJE KVARA

1

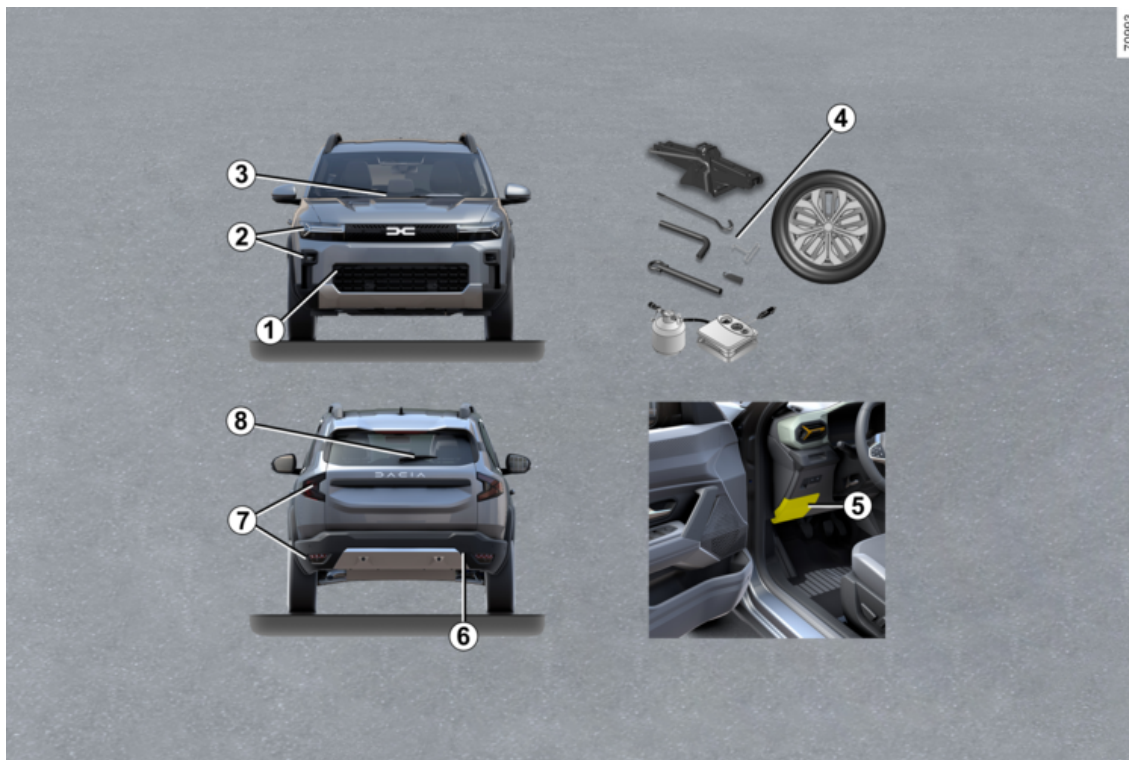

## OTKLANJANJE KVARA

- 1** Prednje priključno mjesto → **357**
- 2** Zamjena žarulja farova → **364**
- 3** Zamjena metlica brisača vjetrobranskog stakla → **372**
- 4** Probušena guma: alati → **351**
- Rezervni kotač → **353**
- Zamjena kotača → **355**
- 5** Osigurači → **374**
- 6** Stražnje priključno mjesto → **357**
- 7** Zamjena žarulja stražnjeg svjetla → **365**
- 8** Zamjena metlice brisača stražnjeg stakla → **372**

# LPG VOZILO

1



## LPG VOZILO

**1** Pokretanje, zaustavljanje motora: vozilo s ključem ➔ **163**

Pokretanje, zaustavljanje motora: vozilo s ➔ **165** karticom

**2** Komanda za LPG. ➔ **40**

**3** Putno računalo ➔ **114**

**4** Punjenje LPG-om ➔ **43**

# HYBRID VOZILO

1

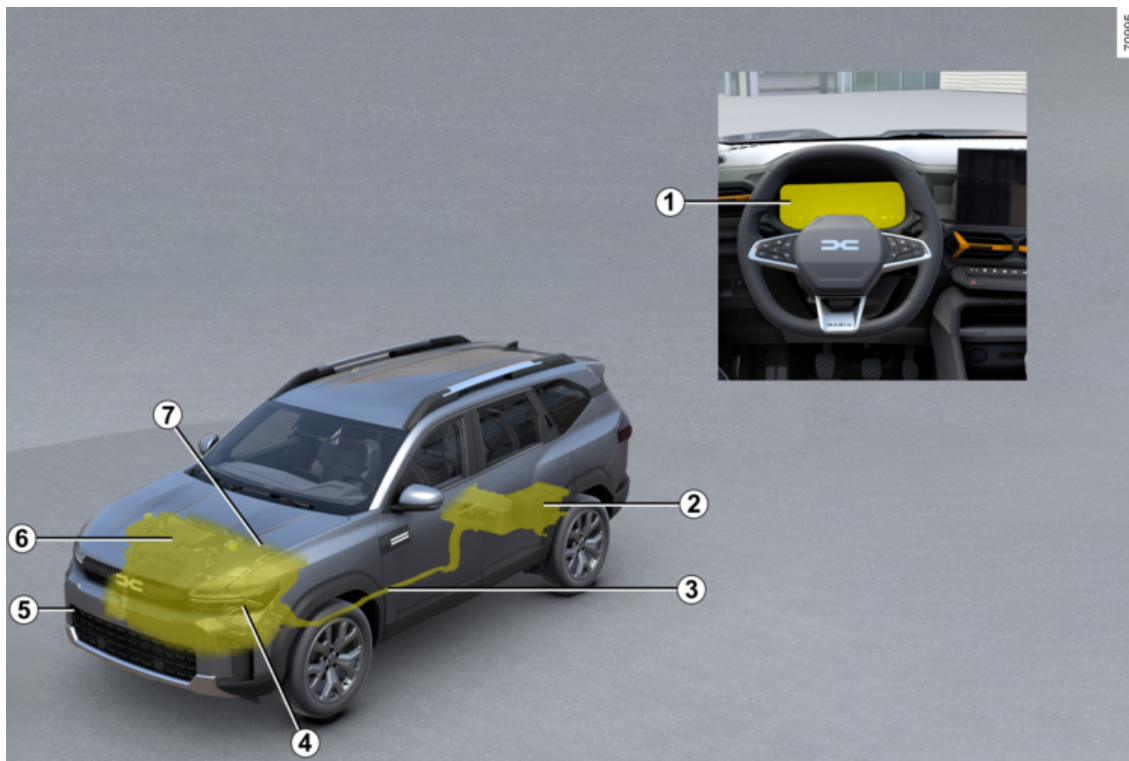

# HYBRID VOZILO

Hybrid sustav vozila: uvod → 26

Hybrid sustav vozila: važne preporuke → 32

**1** Kontrolna svjetla → 133

Zasloni i pokazivači → 124

Mjerač napunjenosti → 193

**2** Akumulator → 26 → 335 → 336 → 360

**3** Narančasti električni kabeli → 26

**4** Električni motor → 26

**5** Vuča, otklanjanje kvara → 357

**6** Motor s unutarnjim izgaranjem → 26

**7** Rashladna tekućina → 330

# VOZILO HYBRID-G 4X4

1

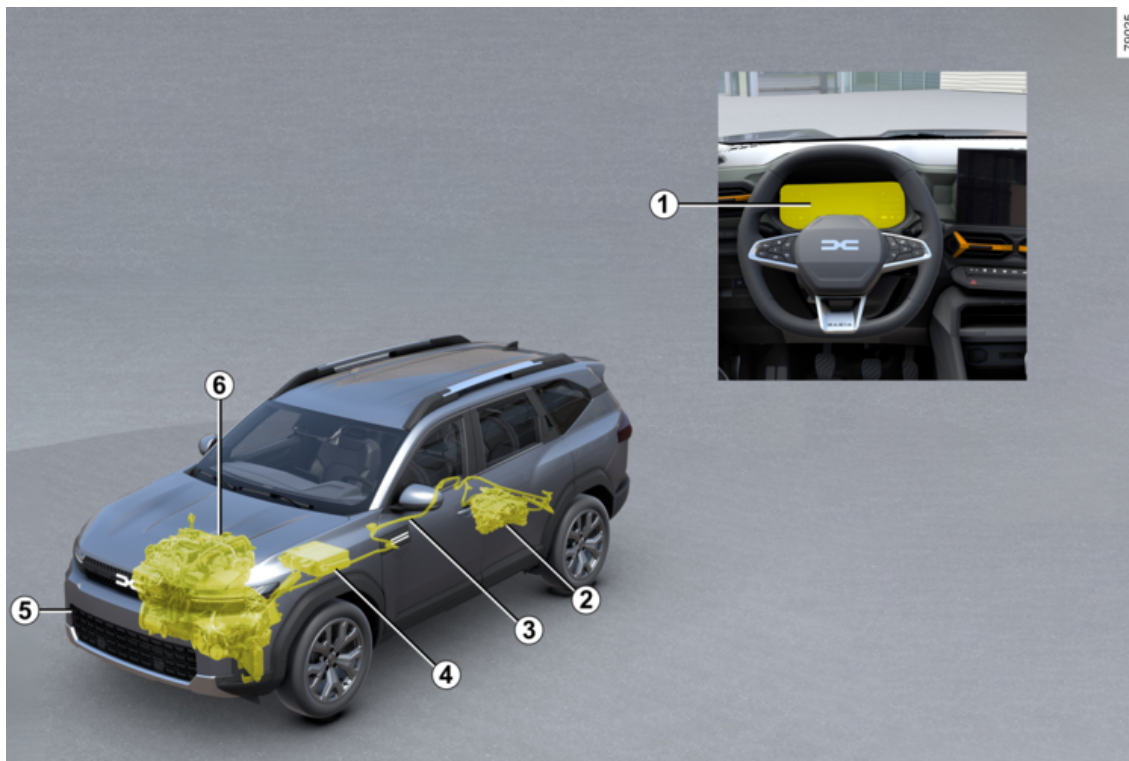

# VOZILO HYBRID-G 4X4

Sustav vozila Hybrid-G 4x4 : uvod → **33**

Sustav LPG → **40**

Pogon: pogon na 4 kotača → **208**

**1** Kontrolna svjetla → **133**

Zasloni i pokazivači → **124**

Mjerač napunjenosti → **193**

**2** Električni motor → **33**

**3** Narančasti električni kabeli → **33**

**4** Akumulator → **33** → **335** → **336** → **360**

**5** Vuča, otklanjanje kvara → **357**

**6** Rashladna tekućina → **330**

# VOZILO HYBRID

## Uvod

2

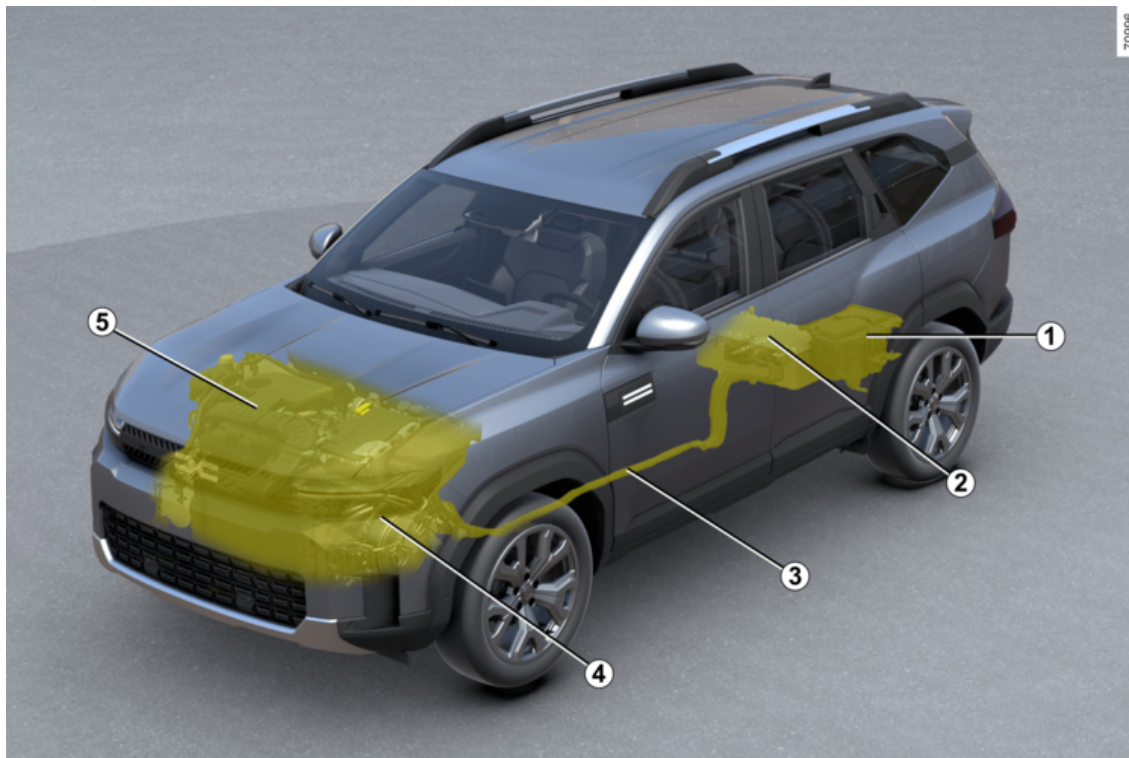

# VOZILO HYBRID

- 1 Akumulator od 12 V
- 2 Visokonaponski pogonski akumulator
- 3 Narančasti električni kabeli
- 4 Električni motor
- 5 Motor s unutarnjim izgaranjem

Sustav vozila Hybrid upotrebljava električni motor radi poboljšanja izvedbe motora s unutarnjim izgaranjem (ubrzanje, pokretanje itd.).

Vozilo ima veći raspoloživi akceleracijski zakretni moment, a istodobno troši manje goriva.

Vozilo se također može kretati u potpuno električnom načinu rada, bez ikakve pomoći motora s unutarnjim izgaranjem. Vozilo se koristi energijom pohranjenom u visokonaponskom pogonskom akumulatoru.

## Akumulatori

Vozilo Hybrid opremljeno je dvjema vrstama akumulatora:

- "visokonaponsku" pogonsku bateriju;
- akumulatorom od 12 V.

## Visokonaponski pogonski akumulator

Ovaj akumulator, smješten ispod stražnjeg poda, pohranjuje energiju potrebnu za ispravan rad elektromotora.

Kao i kod svake baterije, prazni se kad se koristi. Pogonska baterija se puni:

- u fazama usporavanja vozila;
- kada se motor s unutarnjim izgaranjem pokrene automatski u ulozi generatora.

Domet vašeg vozila u električnom načinu rada ovisi o razini napunjenosti pogonske baterije, kao i o vašem načinu vožnje i komponentama koje troše energiju (klima uređaj, sustav grijanja, itd.).

U slučaju pražnjenja pogonske baterije motor s unutarnjim izgaranjem sam pokreće vozilo dok se baterija dovoljno ne napuni.

**Ako je vozilo dugo parkirano**, redovito pokrećite motor (otprilike jedanput mjesečno) i provjerite prikazuje li se

kontrolno svjetlo  u plavoj boji na instrumentnoj ploči. Ako se to dogodi, akumulator treba napuniti: ostavite motor uključen dok se kontrolno svjetlo ne prikaže u plavoj boji ➔ 124.

Ako to ne učinite, može doći do oštećenja pogonskog akumulatora, što onemogućava pokretanje vozila.

## Akumulator od 12 V

Akumulator od "12 V", smješten u prtljažnom prostoru, isporučuje energiju potrebnu za otvaranje/zatvaranje vozila i rad s opremom.

**Napomena:** akumulator od 12 V ne pomaže pri pokretanju motora s unutarnjim sagorijevanjem. Podatke šalje sustav Hybrid.



Električni sustav vozila Hybrid koristi "visokonaponsku" električnu struju.

Taj se sustav može zagrijati tijekom paljenja i nakon isključivanja paljenja. Poštujte poruke upozorenja koje se nalaze na naljepnicama u vozilu.

Strogo su zabranjeni svi radovi ili izmjene visokonaponskog električnog sustava vozila (dijelovi, kabeli, priključci, pogonska baterija) zbog rizika koje bi to predstavljalo za vašu sigurnost. Nazovite ovlaštenog zastupnika.

**Opasnost od teških opekotina ili električnog udara koji mogu dovesti do smrti.**

## VOZILO HYBRID

A



Simbol **A** označava električne elemente na vozilu koji mogu predstavljati sigurnosne rizike.

61607

### "Visokonaponski" električni krug

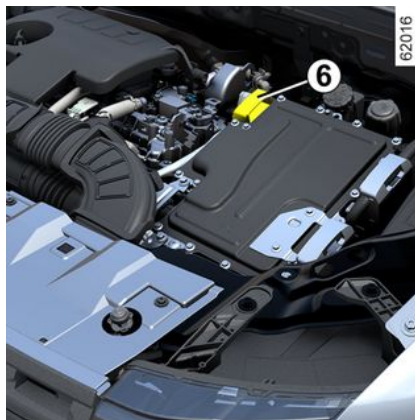

"Visokonaponski" električni strujni krug može se prepoznati po narančastim kabelima **6** i dijelovima sa simbolom



### Buka

Hybrid vozila posebno su tiha u električnom načinu rada. U početku će vama i ostalim sudionicima u prometu možda to biti neobično. Teško je čuti vozilo dok se kreće.

U električnom načinu rada ovaj se sustav automatski uključuje. Zvuk se čuje kada se vozilo kreće brzinom između 1 i 30 km/h.

S obzirom na to da je električni motor tih, čut ćete zvukove koji se mogu činiti neuobičajenima (aerodinamička buka, gume itd.) i zvukovi koji nastaju zbog rada sustava Hybrid (npr. hlađenje pogonskog akumulatora).

### Zvučni upozoritelj za pješake

Zvučni upozoritelj za pješake omogućuje vam upozoravanje ostalih sudionika u prometu, a posebno pješaka i biciklista, o vašoj prisutnosti.

Prilikom pokretanja motora zvučni se upozoritelj za pješake automatski uključuje. Zvuk se čuje kada se vozilo kreće brzinom između 1 i 30 km/h.

U slučaju kvara na zvučnom upozorenju za pješake na instrumentnoj se ploči prikazuje poruka "Vanjski zvuk u kvaru". Potražite savjet kod Predstavnik marke.



Vaše Hybrid vozilo vrlo je tiho. Pri izlasku iz vozila uvijek provjerite je li birač stupnja prijenosa u položaju **P**, zategnite parkirnu kočnicu i isključite kontakt.  
**POSTOJI OPASNOST OD TEŠKIH OZLJEDA.**

# VOZILO HYBRID

## Način rada

Sustav Hybrid odabire motor s unutarnjim izgaranjem i/ili električni motor prema stilu vožnje (neometana ili sportska vožnja itd.) i uvjetima u prometu.

Vremenske nepogode, poplavljene ceste:



Nemojte voziti kolnikom ako visina vode prelazi donji rub naplataka.

## Pokazivač protoka energije 1



Vozilo opremljeno putnim računalom A

A

62292



Ovisno o odabranom načinu vožnje, kontrolno svjetlo 1 predstavlja protok energije između:

-  električnog sklopa (pogonska baterija i električni motor);
-  motor s unutarnjim izgaranjem;

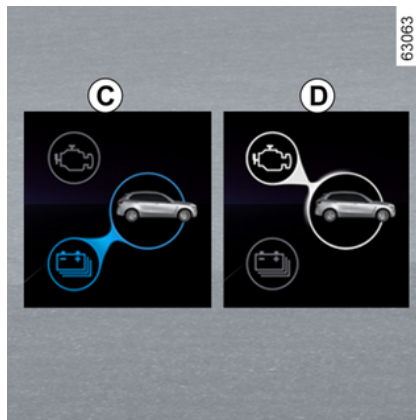

63063

Boja protoka razlikuje se:

- plava: električna energija;
- bijela: energija proizvedena motorom sa unutarnjim izgaranjem.

## Protok C "Električni pogon"

Električni sklop upotrebljava se za pomicanje vozila.

## Protok D "Pogon motora s unutarnjim izgaranjem"

Motor s unutarnjim sagorijevanjem upotrebljava se za pomicanje vozila.

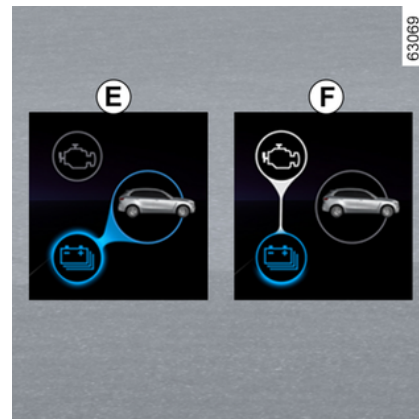

63069

## Protok E "Obnova energije"

Kada podignete nogu s papučice gasa ili kada pritisnete papučicu kočnice, električni motor i/ili sustav regenerativnog kočenja energiju proizvedenu usporavanjem vozila pretvara u električnu energiju.

Upotrebljava se za kočenje vozila i punjenje pogonskog akumulatora.

## Protok F "Proizvodnja energije"

Motor s unutarnjim izgaranjem puni pogonsku bateriju.

2

## VOZILO HYBRID

**Napomena:** moguća je kombinacija različitih protoka (npr. kombiniranje protoka **C** i **D** znači da se za pokretanje vozila upotrebljava motor s unutarnjim sagorijevanjem i električni motor).

### Vozilo opremljeno putnim računalom B

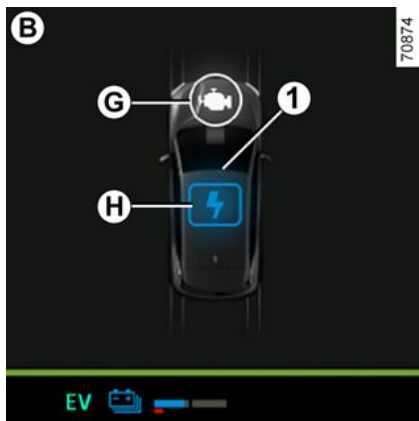

Na instrumentnoj se ploči prikazuje protok energije, ovisno o odabranom načinu vožnje.

Protok energije odnosi se na sljedeće:

- **G**: motor s unutarnjim izgaranjem;
- **H**: električni sklop (pogonski akumulator i elektromotor).

Boja protoka razlikuje se:

- plava: električna energija;

– bijela: energija proizvedena motorom sa unutarnjim izgaranjem.



#### Poseban slučaj

Kada pogonska baterija dosegne maksimalnu razinu napunjenosti, privremeno se smanjuje kočenje motorom. Prilagodite svoj stil vožnje toj situaciji.



Kočenje motorom ni u kojem slučaju ne smije biti zamjena za papučicu kočnice.

## Potpuno električni način vožnje



2

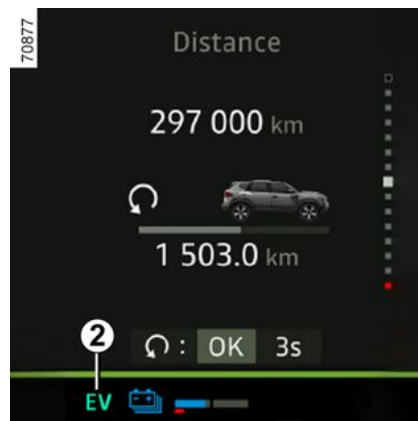

## VOZILO HYBRID

Kontrolno svjetlo **2 EV** prikazuje se na instrumentnoj ploči kako bi vas obavijestilo o tome da Hybrid sustav upotrebljava samo električni sklop za napajanje radi pokretanja vozila.

**Napomena:** ovisno o vozilu, kada vozilo radi u potpuno električnom načinu rada, ručice na upravljaču nisu aktivirane. ➔ 176.



**Preporučuje se da ne vozite u potpuno električnom načinu rada s praznim spremnikom goriva.**

Ako se narančasto kontrolno svje-

tlo  pojavi na instrumentnoj ploči i oglasi se zvučni signal, napunite spremnik gorivom što prije.

**Opasnost od imobilizacije.**

Ako u spremniku nema goriva, vozilo se automatski prebacuje u potpuno električni način rada.

Ako vozite dok se pogonski akumulator ne isprazni, neće biti moguće ponovno pokrenuti vozilo (čak i nakon punjenja goriva). Nazovite ovlaštenog zastupnika.

## Važne preporuke

2



Pažljivo pročitajte ove upute. Nepridržavanje ovih uputa može za posljedicu imati **opasnost od požara, teških ozljeda ili strujnog udara koji mogu uzrokovati smrt.**

### **U slučaju nezgode ili sudara**

U slučaju nesreće ili udara u podvozje vozila (npr. udara u kamen, visoki pločnik ili neku drugu prometnu opremu) može se oštetiti strujni krug ili pogonski akumulator.

Neka vozilo pregleda ovlaštenu predstavnik marke.

Nikada nemojte dodirivati dijelove "visokonaponskog" sustava ili narančaste kabele vidljive unutar ili izvan vozila.

U slučaju težeg oštećenja pogonskog akumulatora može doći do curenja:

- nikada nemojte dodirivati tekućine koje cure iz pogonskog akumulatora;
- u slučaju da tekućine dođu u kontakt s tijelom, isperite mjesto kontakta s puno vode i zatražite liječničku pomoć što je prije moguće.

### **U slučaju požara**

U slučaju požara izađite i evakuirajte vozilo, obratite se hitnoj službi i obavijestite ih da je vozilo Hybrid.

Upotrebljavajte samo sredstva za gašenje ABC ili BC dopuštena za upotrebu u električnim požarima. Ne upotrebljavajte vodu ni druga sredstva za gašenje.

U slučaju oštećenja električnog strujnog kruga obratite se ovlaštenom zastupniku.

### **Vuča**

Pročitajte odlomak pod naslovom "Vuča, otklanjanje kvara" ➔ 357.

### **Pranje vozila**

Nikada nemojte prati motorni prostor ni visokonaponski pogonski akumulator mlazom pod visokim tlakom.

Time se može oštetiti strujni krug.

**Postoji opasnost od strujnog udara i opasnost po život.**

# VOZILO HYBRID-G 4X4

## Uvod

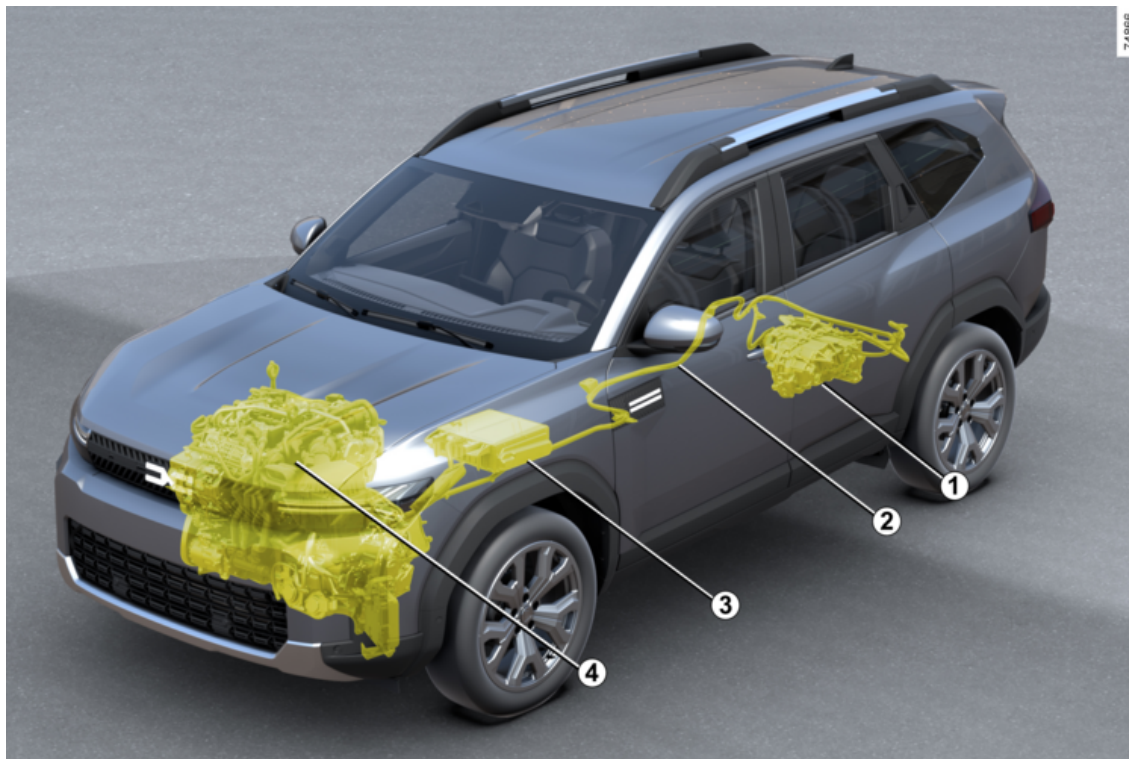

## VOZILO HYBRID-G 4X4

1 Električni motor

2 Narančasti električni kabeli

3 Pomoćni pogonski akumulator od "48 V"

4 Motor s unutarnjim izgaranjem s LPG bi-gorivom

Sustav kombinira hibridnu tehnologiju i LPG bi-gorivo:

- **Hybrid** sustav poboljšava performanse motora. Vozilo ima veći raspoloživi akceleracijski zakretni moment, a istodobno troši manje goriva ;
- **LPG sustav** omogućuje vozilu rad s dvostrukim gorivom koristeći dvije vrste goriva: LPG i benzin. Za više informacija → 40;
- vozilo je opremljeno s dva odvojena spremnika → 43.

### Pomoćni akumulator od 48 V

Taj akumulator, koji se nalazi ispod sjedala suvozača, pohranjuje energiju obnovljenu tijekom faza usporavanja.

Ovu energiju koristi hibridni sustav isključivo za pogon električnog motora na stražnjem dijelu vozila. Za više informacija → 38.

**Ako je vaše vozilo dugo parkirano,** pokrenite motor u redovitim intervalima (otprilike jednom mjesečno) otprilike 15 minuta kako biste napunili sekundarni akumulator od "48 V".

Ako to ne učinite, može doći do oštećenja akumulatora, što onemogućava pokretanje vozila.

### Strujni krug od "48 V"



Strujni krug od 48 V označen je žutim kabelima i dijelovima sa simbolom



Simbol **A** označava električne elemente na vozilu koji mogu predstavljati sigurnosne rizike.

61607



Za pomoćni "48 V" akumulator nije potrebno održavanje. Ne smijete ga otvarati ili dodavati bilo koju tekućinu. **Moguća opasnost od strujnog udara.**

### Uvodnik zraka 5

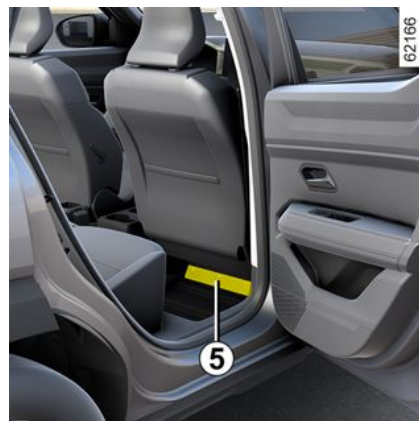

Pripazite da u ulaznik zraka ne uđu predmeti ili tekućina **5**.

Ako neki predmet uđe u ventilacijski otvor ili curi tekućina, obratite se ovlaštenom zastupniku.

## VOZILO HYBRID-G 4X4

**Napomena:** možete čuti zvukove ventilacije ispod prednjeg desnog sjedala dok se sekundarni pogonski akumulator "48 V" hladi.

Ako se poruka "48V hlađenje baterije: prekinuto ispod mreže sjedišta" pojavi na instrumentnoj ploči, očistite otvor od prepreka.

Ako se poruka nastavi prikazivati i nakon otklanjanja blokade uvodnika, obratite se ovlaštenom zastupniku.



Pripravite da ne blokirate uvodnik zraka **5**.

Ako je uvodnik blokiran (npr. zbog nekog predmeta na njemu), "48 V" pogonski akumulator se može pregrijati i ometati rad elektromotora.

### Buka

Hybrid vozila posebno su tiha u električnom načinu rada. U početku će vama i ostalim sudionicima u prometu možda to biti neobično. Teško je čuti vozilo dok se kreće.

S obzirom na to da je električni motor tih, čut ćete zvukove koji se mogu činiti neobičajenima (aerodinamička buka, gume itd.) i zvukovi koji nastaju zbog

rada sustava Hybrid (npr. hlađenje "48 V" pogonskog akumulatora).

### Zvučni upozoritelj za pješake

Zvučni upozoritelj za pješake omogućuje vam upozoravanje ostalih sudionika u prometu, a posebno pješaka i biciklista, o vašoj prisutnosti.

Prilikom pokretanja motora zvučni se upozoritelj za pješake automatski uključuje. Zvuk se aktivira kada se vozilo kreće brzinom između otprilike 1 i 30 km/h.

U slučaju kvara na zvučnom upozorenju za pješake na instrumentnoj se ploči prikazuje poruka "Vanjski zvuk u kvaru". Potražite savjet kod Predstavnik marke.

### Način rada

Sustav Hybrid-G 4x4 odabire motor s unutarnjim sagorijevanjem i/ili električni motor u skladu sa stilom vožnje (neometano, sportski itd.), uvjetima u vožnji i odabranom načinu vožnje u ovisnosti o vrsti kolovoza ➔ 208.

Vremenske nepogode, poplavljene ceste:



Nemojte voziti kolnikom ako visina vode prelazi donji rub naplataka.

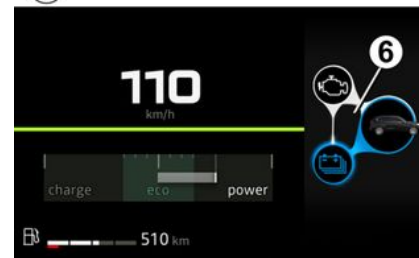

## Pokazivač protoka energije 6

### Vozilo opremljeno putnim računalom A



78758

Ovisno o odabranom načinu vožnje, kontrolno svjetlo **6** predstavlja protok energije između:

-  električni sklop (pomoćni pogonski akumulator od "48 V" i električni motor);
-  motor s unutarnjim izgaranjem;

## VOZILO HYBRID-G 4X4

2

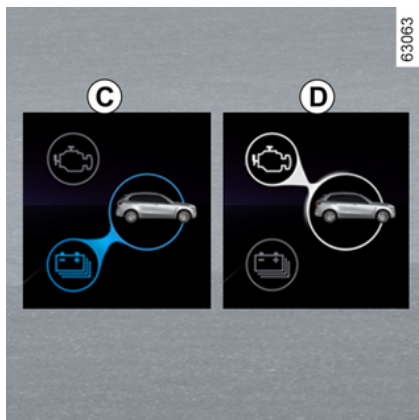

Boja protoka razlikuje se:

- plava: električna energija;
- bijela: energija proizvedena motorom sa unutarnjim izgaranjem.

### Protok C "Električni pogon"

Električni sklop upotrebljava se za pomicanje vozila.

### Protok D "Pogon motora s unutarnjim izgaranjem"

Motor s unutarnjim sagorijevanjem upotrebljava se za pomicanje vozila.

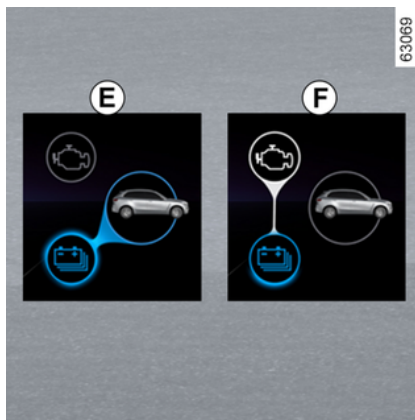

### Protok E "Obnova energije"

Kada podignete nogu s papučice gasa ili kada pritisnete papučicu kočnice, električni motor i/ili sustav regenerativnog kočenja energiju proizvedenu usporavanjem vozila pretvara u električnu energiju.

Upotrebljava se za kočenje vozila i punjenje pomoćnog pogonskog akumulatora od "48 V".

### Protok F "Proizvodnja energije"

Motor s unutarnjim sagorijevanjem napunit će pomoćni pogonski akumulator od "48 V".

**Napomena:** moguća je kombinacija različitih protoka (npr. kombiniranje protoka C i D znači da se za pokreta-

nje vozila upotrebljava motor s unutarnjim sagorijevanjem i električni motor).

### Vozilo opremljeno putnim računalom B

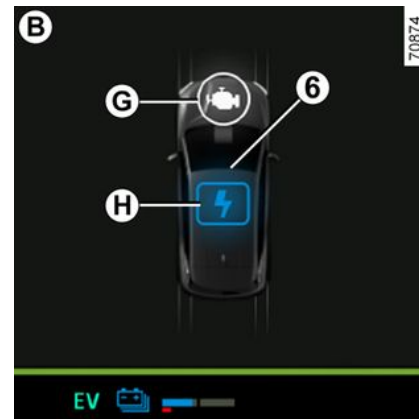

Na instrumentnoj se ploči prikazuje protok energije, ovisno o odabranom načinu vožnje.

Protok energije odnosi se na sljedeće:

- G: motor s unutarnjim izgaranjem;
- H: električni sklop (pomoćni pogonski akumulator od "48 V" i električni motor).

Boja protoka razlikuje se:

- plava: električna energija;
- bijela: energija proizvedena motorom sa unutarnjim izgaranjem.

## VOZILO HYBRID-G 4X4



Kočenje motorom ni u kojem slučaju ne smije biti zamjena za papučicu kočnice.

### Potpuno električni način vožnje

78765



7

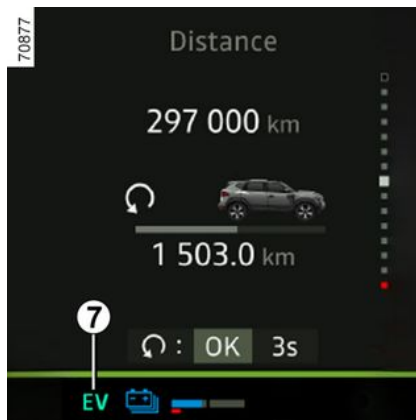

Kontrolno svjetlo 7 **EV** prikazuje se na instrumentnoj ploči kako bi vas obavijestilo o tome da Hybrid sustav upotrebljava samo električni sklop za napajanje radi pokretanja vozila.

**Napomena:** ovisno o vozilu, kada vozilo radi u potpuno električnom načinu rada, ručice na upravljaču nisu aktivirane. → 176.



**Ne preporučuje se voziti vozilo dok je spremnik goriva i/ili spremnik LPG-a prazan.**

Ako se na instrumentnoj ploči po-

javi narančasto  i/ili žuto



kontrolno svjetlo uz zvučni signal, što prije napunite traženi spremnik.

2

## VOZILO MILD HYBRID

### Uvod

Mild Hybrid sustav poboljšava izvedbu motora. Vozilo ima veći raspoloživi akceleracijski zakretni moment, a istodobno troši manje goriva.

### Pomoćni akumulator od 48 V

Vozilo Mild Hybrid opremljeno je pomoćnim akumulatorom od "48 V"  
→ 337.

Taj akumulator, koji se nalazi ispod sjedala suvozača, pohranjuje energiju obnovljenu tijekom faza usporavanja. Energiju upotrebljava sustav Mild Hybrid za pružanje dodatnog zakretnog momenta motoru s unutarnjim izgaranjem.

**Ako je vaše vozilo dugo parkirano,** pokrenite motor u redovitim intervalima (otprilike jednom mjesečno) otprilike 15 minuta kako biste napunili sekundarni akumulator od "48 V".

Ako to ne učinite, može doći do oštećenja akumulatora, što onemogućava pokretanje vozila.

### Strujni krug od "48 V"

A



Strujni krug od 48 V označen je žutim kabelima i dijelovima sa simbolom



Simbol **A** označava električne elemente na vozilu koji mogu predstavljati sigurnosne rizike.



Za sekundarnu bateriju nije potrebno održavanje. Ne smijete ga otvarati ili dodavati bilo koju

tekućinu.

**Moguća opasnost od strujnog udara.**

### Uvodnik zraka 1



Pripazite da u ulaznik zraka ne uđu predmeti ili tekućina **1**.

Ako neki predmet uđe u ventilacijski otvor ili curi tekućina, obratite se ovlaštenom zastupniku.

**Napomena:** ispod prednjeg desnog sjedala možete čuti zvukove ventilacije dok radi sustav hlađenja pogonskog akumulatora.

Ako se poruka "48V hlađenje baterije: prekinuto ispod mreže sjedišta" pojavi na instrumentnoj ploči, očistite otvor od prepreka.

Ako se poruka nastavi prikazivati i nakon otklanjanja blokade ulaznika, obratite se ovlaštenom zastupniku.

## VOZILO MILD HYBRID



Pripazite da ne blokirate  
uvodnik zraka **1**.

Ako je uvodnik blokirano  
(npr. zbog nekog predmeta na  
njemu), pogonska baterija se mo-  
že pregrijati i ometati rad elektro-  
motora.

# VOZILO NA LPG

## Uvod

Ova vozila koriste dvije vrste goriva (LPG i benzin) za pogon na dvije vrste goriva.

Imaju dva odvojena spremnika ➔ 155.

### Što je to GPL



Ukapljeni naftni plin u skladu s normom EN 589 ili odgovarajućim nacionalnim propisima.

Zamjetljiv je po svom specifičnom mirisu.



**Komanda za odabir načina rada na LPG/benzin 1**

To vozaču omogućuje ručno prebacivanje iz jednog načina rada goriva u drugi.

Kontrolno svjetlo **LPG** prikazuje se sivom bojom na instrumentnoj ploči kako bi označilo da je sustav registrirao zahtjev za prebacivanje u LPG način rada.

Kontrolno svjetlo automatski će se promijeniti u bijelo ili, ovisno o vozilu, u zeleno čim se ispuše potrebni uvjeti.

Zeleno kontrolno svjetlo **LPG** označava da je aktiviran način rada LPG.



**Pokazivač razine LPG goriva i kontrolno svjetlo**

Na instrumentnoj se ploči prikazuje

kontrolno svjetlo  **2** popraćeno povezanim pokazivačem razine LPG goriva.

Označena količina GPL-a indikativna je vrijednost.

## Način rada

### Pokretanje motora



**Motor se uvijek pokreće na benzin.**

- Za vozila s ključem ➔ 163.
- Za vozila s karticom ➔ 165.

**Napomena:** ako je prilikom pokretanja motora aktivan način rada na LPG, sustav će privremeno prijeći u način rada na benzin:

## VOZILO NA LPG

– na instrumentnoj će se ploči prikaza-

ti kontrolno svjetlo  koje svijetli sivo **2** bez zvučnog signala, ali popraćeno prikazom kontrolnog svjetla

 i povezane količine benzina. To znači da je aktivan način rada na benzin.

Čim se ispune uvjeti okoliša (temperatura motora i sl.), sustav se automatski prebacuje na način rada na LPG: uključuje se zeleno kontrolno svjetlo

.

### Promjena goriva u vožnji

#### Ručno prebacivanje s načina rada na benzin na način rada na LPG

Pritisnite komandu **1**.

Prebacivanje u način rada na LPG izvodi se automatski kada je sustav spreman:

– kontrolno svjetlo  i povezani mjerac količine LPG goriva prikazat će se na instrumentnoj ploči **2**;

– sivo kontrolno svjetlo  pojavljuje se za potvrdu odabira načina rada LPG, a kad se aktivira način rada LPG svjetlo postaje zeleno.

#### Ručno prebacivanje s načina rada na LPG na način rada na benzin

Pritisnite komandu **1**.

Kontrolno će svjetlo  nestati s instrumentne ploče **2** i pokazati da je aktiviran način rada na benzin.



Za pristup informacijama i ponovno postavljanje postavki putovanja LPG-a

➔ **116**.



**Dok je spremnik goriva prazan, vozilo se ne može pokrenuti ili voziti isključivo u načinu rada LPG.**

Rad na dvije vrste goriva (LPG/ benzin) zahtijeva prisutnost benzina (za pokretanje, velika ubrzanja, niske temperature itd.). Ako se narančasto kontrolno svje-



tlo pojavi na instrumentnoj ploči i oglasi se zvučni signal, što prije napunite spremnik benzinom.

#### Automatsko prebacivanje s načina rada na LPG na način rada na benzin

Ovisno o vozilu, sustav se može automatski prebacivati s LPG-a na upotrebu benzina i obrnuto:

- u određenim uvjetima upotrebe (pokretanje hladnog motora, snažna ubrzanja itd.);
- kad se automatski pokrene periodični pregled sustava ubrizgavanja vozila (otprilike svakih 400 km).

Kontrolno svjetlo  svijetli u sivoj boji radi upozorenja.

Kad se ispune uvjeti, sustav će se automatski vratiti na upotrebu LPG-a,

a kontrolno svjetlo  postat će zeleno.

#### Napomena:

- ovisno o uvjetima vožnje, periodični pregled sustava ubrizgavanja može trajati do dvije minute;
- nakon nekoliko neuspješnih pokušaja sustav može odlučiti nastaviti upotrebljavati benzin za putovanje koje je u tijeku. Ponovni pokušaj može biti izvršen nakon što je motor bio potpuno zaustavljen.

#### Spremnik za LPG prazan

**Kada je spremnik gotovo prazan i motor radi na rezervi LPG goriva, na**

## VOZILO NA LPG

instrumentnoj se ploči prikazuje poruka "Razina GPL niska" popraćena zvučnim signalom i uključivanjem svjetla:

– kontrolnog **LPG** svjetla u zelenoj boji;  
i

– kontrolnog svjetla  koje svijetli žuto.



Pritisnite prekidač **3 "OK"**, **4** ili **5** da biste prekinuli prikaz poruke i kontrolnih svjetla.

**Kada u spremniku nema LPG-a**, na instrumentnoj se ploči prikazuje poruka "LPG spremnik prazan" popraćena zvučnim signalom i:

– isključivanjem kontrolnog svjetla **LPG**;

i

– prikazom kontrolnog svjetla  koje svijetli žuto.

Što prije napunite spremnik za LPG  
➔ **43**.

### smetnje u radu

U slučaju kvara koji bi mogao narušiti ispravan rad motora, prikazuje se poruka "LPG nije dostupan" i sustav se automatski prebacuje iz načina rada LPG u način rada s benzinom.

To se potvrđuje prikazom sljedećeg na instrumentnoj ploči:

– poruka "Provjeriti LPG sustav";  
i

– kontrolnog svjetla **LPG** koje svijetli žuto.

Što prije se obratite ovlaštenom zastupniku.

### U slučaju vožnje u otežanim uvjetima

**U vrlo hladnim** vremenskim prilikama (temperatura ispod približno 10 °C) i, ovisno o kvaliteti plina koji se upotrebljava, sustav može:

– automatski upravljati uvjetima za prebacivanje između načina rada LPG i benzinskog načina rada;

ili

– potrošite malu količinu benzina u načinu rada LPG.

**Napomena:** za vozila koja su njime opremljena preporučuje se upotreba načina rada ECO u ovim uvjetima (posebice ispod 0°C) kako bi se maksimalno iskoristio način rada LPG  
➔ **191**.

### U slučaju nesreće

Najvažnije mjere opreza koje valja poduzeti iste su kao za vozilo s benzinskim motorom:

- zategnite parkirnu kočnicu
- isključite motor (mehanizam za zaštitu, koji prekida dovod GPL-a u motor, uključuje se automatski);
- isključite kontakt;
- poštujujte lokalne zakone.

## VOZILO NA LPG



GPL ima vrlo osobit miris pa lako možete utvrditi eventualno curenje. Ako zamijetite miris plina u svom vozilu ili oko njega:

- odmah prebacite u način rada na benzin i provjerite da nema zapaljivih izvora u blizini vozila;
- zatražite pomoć kod predstavnika marke.



Ne dirajte, ne udarajte niti rastavljajte bilo koji dio sastavnih dijelova sustava GPL-a.

### Spremnik za LPG

#### Punjenje goriva LPG

**Iskoristiva zapremnina spremnika LPG-a: približno 51 litra.**

Zategnite parkimu kočnicu, zaustavite motor, isključite kontakt i ugasite svjetla. U svakom slučaju, poštujuć sigurnosna uputstva navedena na benzinskim postajama.

Ovisno o državi, prije punjenja morate pričvrstiti adapter za punjenje **1** na

nastavak za punjenje spremnika LPG-a.

Uvijek se preporučuje da spremnik napunite do kraja.

Kada pumpa prestane izbacivati GPL, ili kada se protok pumpe značajno smanji, dosegnuta je maksimalna razina GPL-a.

Tada je punjenje gotovo.

#### Benzinska postaja bez samoposluže

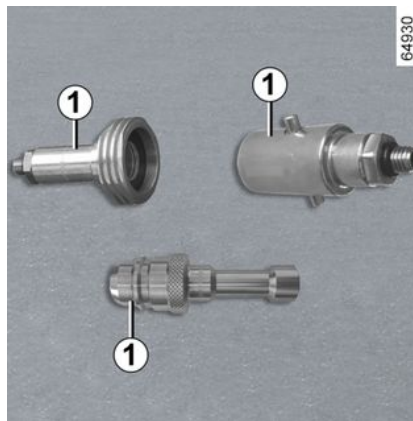

Ako postupak punjenja LPG-om provodi osoblje benzinske postaje, morate im dati adapter za punjenje **1**.



#### **VAŽNO: adapter za punjenje LPG-a 1**

Ovisno o državi, za punjenje LPG-om potreban je posebni adapter.

Adapter za punjenje **1** nalazi se u vrećici u pretincu za rukavice ispred suvozača. Može ili ne mora biti u vozilu, ovisno u kojoj se državi vozilo prodaje.

Prije vožnje vozila u drugoj državi obavezno se posavjetujte s ovlaštenim zastupnikom kako biste saznali koja će vam vrsta adaptera trebati.

## VOZILO NA LPG

### Benzinske postaje sa samoposlu- gom

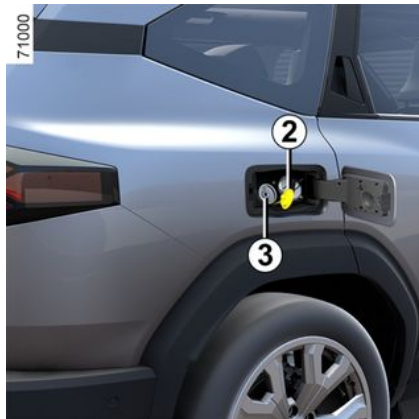

Preporučujemo vam nošenje rukavica prilikom rukovanja pištoljem za punjenje LPG-a.

Otvorite vratašca spremnika goriva vozila i skinite čep **2** nastavka za punjenje LPG-a **3**.

Pažljivo slijedite upute u kojima je objašnjeno kako se puni korištenjem GPL stanice za punjenje.

Ovisno o vrsti stanice, možda će biti potrebno dugo pritisnuti gumb stanice da bi punjenje započelo.

Ako se pumpa zaustavi ili otežano radi, dosegnuta je maksimalna razina napunjenosti spremnika (80 %).

Punjenje se prekida čim otpustite gumb. Deblokirajte zaustavnu ručicu (može izaći mala količina plina), izvadi-  
te pištolj i postavite ga na pumpu.

**Nakon punjenja ponovno postavite čep 2** kako voda ili strana tijela ne bi ušla u sustav.



Za punjenje goriva motor mora biti isključen (ne samo u stanju pripravnosti kod vozila s funkcijom Stop and Start): morate isključiti kontakt → **163** → **165**.

**Opasnost od požara.**

### Osigurači

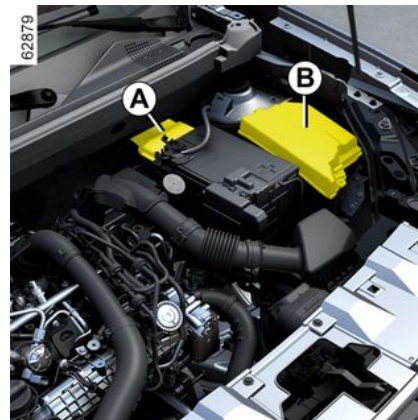

Neke su funkcije zaštićene osiguračima smještenima u motornom prostoru u kućištima **A** i **B**.

Ipak, zbog smanjene mogućnosti pristupa, **savjetujemo vam da zamjenu tih osigurača prepustite Predstavniku marke.**

## VOZILO NA LPG

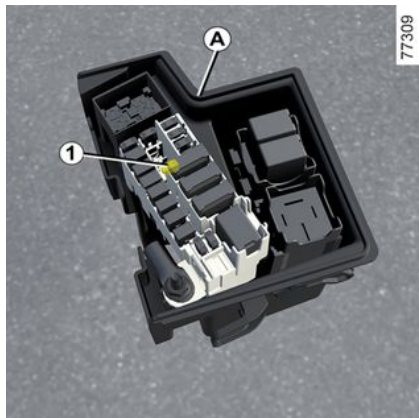

**Osigurač za LPG** u motornom prostoru **A**.

Osigurač za LPG **1**: prekid kruga LPG-a.

 Radi sukladnosti s važećim zakonom ili kao mjeru opreza, od ovlaštenog zastupnika nabavite kutiju prve pomoći koja sadrži komplet žarulja i komplet osigurača.



Provjerite osigurač na koji se kvar odnosi i **po potrebi ga zamijenite osiguračem koji ima iste karakteristike kao izvorni osigurač.**

Osigurač prevelike snage mogao bi izazvati pregrijavanje električne mreže (opasnost od požara) u slučaju prevelike potrošnje nekog dijela opreme.



Prilikom zahvata ispod poklopca motornog prostora, provjerite da je ručica brisača stakla u zaustavljenom položaju.

**Opasnost od povreda.**



Prije provođenja bilo kakvih zahvata u motornom prostoru morate isključiti kontakt → **163**

→ **165.**



Prilikom izvođenja zahvata u blizini motora, motor može biti zagrijan. Osim toga, motoventilator se može uključiti u svakom tre-

nutku. Naljepnica  u motornom prostoru ukazuje na to.

**Opasnost od povreda.**

## Opće informacije

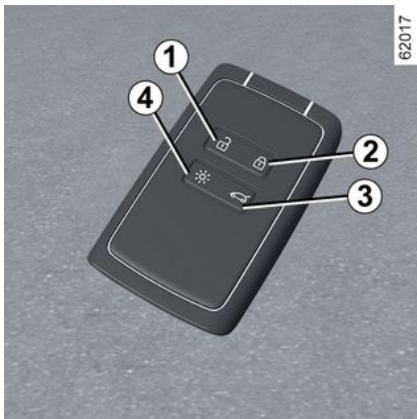

1. Otključavanje svih otvarajućih dijelova.
2. Zaključavanje svih otvarajućih dijelova.
3. Zaključavanje/otključavanje prtljažnika.
4. Daljinsko paljenje osvjetljenja.

### Kartica omogućuje:

- zaključavanje/otključavanje otvarajućih elemenata (vrata, prtljažnik) ➔ 60;
- daljinsko uključivanje svjetala vozila;
- automatsko daljinsko otvaranje i zatvaranje stakala ➔ 302;

- automatsko daljinsko zatvaranje krovnog otvora (ovisno o vozilu) ➔ 303;
- daljinsko automatsko otvaranje i zatvaranje motoriziranih vrata prtljažnika (ovisno o modelu) ➔ 64.

### Doseg rada

Provjerite da je baterija u dobrom stanju, odgovarajućeg tipa i ispravno umetnuta. Njezin vijek trajanja iznosi oko dvije godine: potrebno ju je zamijeniti kad se poruka "Baterija kartice slaba" prikaže na instrumentnoj ploči ➔ 52.

### Područje djelovanja kartice

Ovisno o okruženju: pripazite da ne zaključate ili otključate vozilo slučajnim pritiskanjem gumba na kartici.

**Napomena:** ako je neki otvarajući element (vrata ili vrata prtljažnika) otvoren ili nepravilno zatvoren, zaključavanje je neuspješno, oglašava se zvučni signal.

### Smetnje

Ovisno o neposrednom okruženju (vanjske instalacije ili upotreba uređaja koji rade na istoj frekvenciji kao i kartica), kartica možda neće ispravno raditi.



Ako je baterija ispražnjena, i dalje možete zaključati/otključati i pokrenuti vozilo ➔ 60 ➔ 165.

### Funkcija "Daljinska rasvjeta"

Pritisnite gumb 4 kako biste uključili unutarnja svjetla, pozicijska svjetla i kratka svjetla na otprilike 20 sekundi. Omogućuje, primjerice, da izdaleka uočite svoje vozilo parkirano na parkirištu.

**Napomena:** ponovno pritisnite gumb 4 da bi se osvjetljenje isključilo.



### Savjet

Ne približavajte karticu izvoru topline, hladnoće ili vlage. Karticu nemojte držati na mjestu na kojem je moguće njezino savijanje ili slučajno oštećenje, primjerice u stražnjem džepu hlača.

## KARTICA

### Zamjena: potreba za dodatnom karticom

Ako je izgubite ili ako želite drugu karticu, obratite se isključivo ovlaštenom distributeru.

Ako se kartica zamijeni, vozilo i **sve kartice** trebat će odvesti ovlaštenom distributeru za ponovno postavljanje sustava.

Možete upotrebljavati do najviše četiri kartice po vozilu.



### Odgovornost vozača prilikom parkiranja ili zaustavljanja vozila

Nikada ne ostavljajte dijete, nesamostalnu odraslu osobu ili životinju u vozilu kada ga napuštate, čak niti na kratko.

Naime, oni bi moglo dovesti u opasnost sebe ili druge osobe pokretanjem motora, uključivanjem opreme kao na primjer podizača stakala ili pak zaključati vrata.

Osim toga, kada je vani vruće /ili sunčano, temperatura u unutrašnjosti putničkog prostora brzo raste.

**OPASNOST OD SMRTI ILI TEŠKIH OZLJEDA.**

## Namještanje remena 7

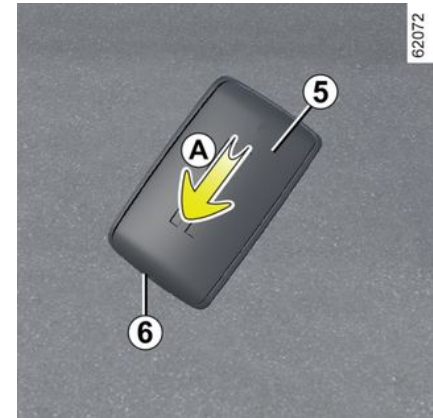

Gurnite stražnje kućište **5** prema dolje uz pritisak na područje **A**.



Nikada nemojte umetati alate kao što je, primjerice, odvijač u otvor **6**.

## KARTICA

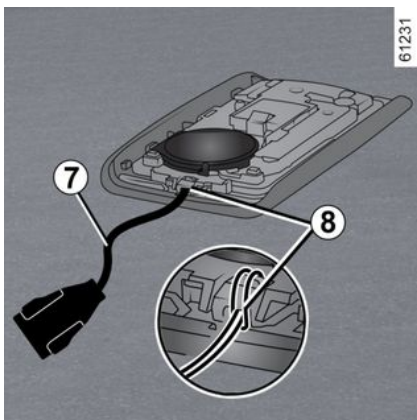

Umetnite traku pojasa u element **8**, a kraj pojasa provucite kroz kopču.

Postavite pojas na otvor **6** i zatvorite kućište.

**Napomena:** provjerite može li traka pojasa **7** proći kroz otvor **6**.

### upotreba

Na raspolaganju su vam dva načina zaključavanja/otključavanja vozila:

- u načinu rada bez upotrebe ruku, prilikom približavanja vozilu i udaljavanja od njega;
- pomoću kartice u načinu daljinskog upravljanja.



Nikada ne ostavljajte karticu u vozilu kada ga napuštate.



Ne odlažite karticu na mjesto na kojem može doći u kontakt s drugom električnom opremom (računalo, telefon itd.) jer to može ometati njezin rad.



### Odgovornost vozača

Nikada ne ostavljajte dijete, nesamostalnu odraslu osobu ili životinju u vozilu kada ga napuštate, čak niti na kratko.

Naime, oni bi mogli dovesti u opasnost sebe ili druge osobe pokretanjem motora, uključivanjem opreme kao na primjer podizača stakala ili pak zaključati vrata. Osim toga, kada je vani vruće /ili sunčano, temperatura u unutrašnjosti putničkog prostora brzo raste.

**OPASNOST OD SMRTI ILI TEŠKIH OZLJEDA.**

### Isključivanje/uključivanje načina rada "slobodne ruke"

Ovisno o vozilu, možete deaktivirati/aktivirati otključavanje prilikom približavanja i zaključavanja kada se udaljavate od vozila.

Možete i isključiti/uključiti zvučni signal koji se oglašava prilikom zaključavanja udaljavanjem od vozila ➔ 130.

# KARTICA

## Upotreba kartice u načinu rada "slobodne ruke"



62022

Način rada "slobodne ruke" omogućava zaključavanje/otključavanje bez upotrebe gumba na kartici ako se ona nalazi u području pristupa **1**.

**Napomena:** ako se vozilo nije koristilo više od osam dana, sustav za način rada "slobodne ruke" prelazi u stanje mirovanja. Za njegovo ponovno uključivanje pritisnite tipku za otključavanje na kartici.

## Otključavanje bez upotrebe ruku prilikom približavanja vozilu

Ako se kartica nalazi u području pristupa **1**, vozilo će se otključati.

Otključavanje je vidljivo jer **jednom trepnu** svjetla upozorenja i bočni pokazivači smjera.

## Zaključavanje bez upotrebe ruku prilikom udaljavanja od vozila

Dok uza se imate karticu, a vrata i prtljažnik su zatvoreni, udaljite se od vozila: ono će se automatski zaključati čim izađete iz područja pristupa **1**.

**Napomena:** udaljenost na kojoj se zaključava vozilo ovisi o okolini.

Svjetla upozorenja i pokazivači smjera **trepnu dvaput** kako bi označili da su se vrata zaključala.

Zaključavanje se potvrđuje zvučnim signalom.

## Posebne značajke sustava otključavanja

Nakon osam dana nekorištenja, otključavanje približavanjem vozilu se onemogućuje.

Upotrijebite karticu kao daljinski upravljač da biste otključali vozilo i ponovno aktivirali taj način rada.

## Osobitosti koje se odnose na zaključavanje

Ako su jedna vrata ostala otvorena ili nisu dobro zatvorena, kada odete, vozilo se ne zaključava.

## Posebne značajke koje se odnose na zaključavanje u načinu rada slobodne ruke

Nakon zaključavanja u načinu "slobodne ruke", morate pričekati približno tri sekunde da biste mogli opet otključati vozilo. Tijekom te tri sekunde možete pokušati otvoriti vrata povlačenjem kvake da biste provjerili ispravnost zaključavanja.

Ako se kartica nalazi unutar područja otkrivanja **1** približno 15 minuta, daljinsko se zaključavanje deaktivira. Da biste vozilo zaključali, pritisnite gumb **4** na kartici.



62023

Vozilo se može zaključati samo kada je kartica u području **2**. Ako se vozilo otključava pritiskom na gumb kartice

## KARTICA

bez otvaranja vrata ili prtljažnika, one-moguće je zaključavanje u načinu rada "slobodne ruke" pri udaljavanju.



### Odgovornost vozača prilikom parkiranja ili zaustavljanja vozila

U vozilu nikad ne ostavljajte dijete, nesamostalnu odraslu osobu ili životinju, čak ni na kratko.

Naime, oni bi moglo dovesti u opasnost sebe ili druge osobe pokretanjem motora, uključivanjem opreme kao na primjer podizača stakala ili pak zaključati vrata.

Osim toga, kada je vani vruće /ili sunčano, temperatura u unutrašnjosti putničkog prostora brzo raste.

**OPASNOST OD SMRTI ILI TEŠKIH OZLJEDA.**

## Upotreba kartice u daljinskom upravljaču

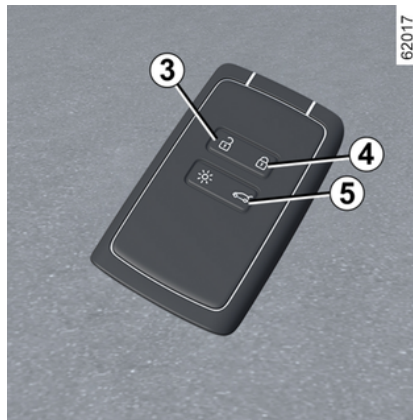

### Otključavanje pomoću kartice

Pritisnite gumb **3**. Otključavanje je vidljivo jer **jednom trepnu** svjetla upozorenja i bočni pokazivači smjera.

Ako je vozilo opremljeno motoriziranim prtljažnikom, pritisnite i držite tipku **5** da otključate vozilo i otvorite vrata prtljažnika.

Ponovnim pritiskom na tipku **5** zatvorit će se motorizirana vrata prtljažnika, ali se vozilo neće zaključati. Za zaključavanje vozila pritisnite tipku **4**.

Ako zatim pokušate otvoriti vrata pritiskom na ručicu u isto vrijeme dok se vrata otključavaju daljinski, vrata će

ostati zaključana. Za ispravljanje te situacije otpustite ručicu i ponovno otključajte vozila pritiskom na gumb **3** na kartici.

### Zaključavanje pomoću kartice

Kada su vrata i prtljažnik zatvoreni, pritisnite gumb **4**: vozilo će se zaključati. Svjetla upozorenja i pokazivači smjera **trepnu dvaput** kako bi označili da su se vrata zaključala.

**Napomena:** najveća udaljenost s koje se vozilo može zaključati ovisi o okolini.

### Osobitosti

Ako je neki otvarajući element (vrata ili poklopac prtljažnika) otvoren ili nije dobro zatvoren, vozilo se neće moći zaključati i oglasit će se zvučni signal.



S motorom u radu, gumbi kartice su isključeni.



62023

**Ako se uz pokrenut motor** i nakon otvaranja i zatvaranja vrata kartica više ne nalazi u području **2**, poruka "Kartica neotkrivena" upozorava da kartica nije više u vozilu. Tako se omogućuje izbjegavanje odlaska s vozilom nakon što iz njega izađe putnik kod kojeg se nalazi kartica.

Upozorenje nestaje kada se kartica ponovno otkrije.

## Otvaranje/zatvaranje prozora

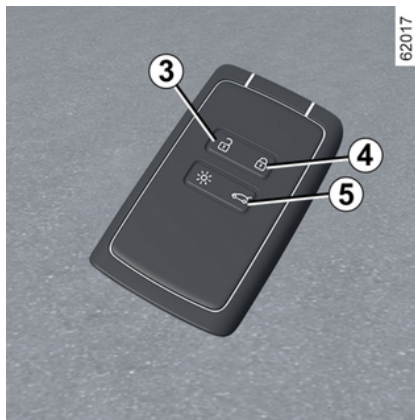

Pritisnite i držite gumb **3** na kartici da biste otvorili 4 prednja i stražnja stakla. Pritisnite i držite gumb **4** na kartici da biste zatvorili 4 prednja i stražnja stakla.

## Otključavanje/zaključavanje samo prtljažnika

Ako je vozilo opremljeno ručnim (nemotoriziranim) vratima prtljažnika, pritisnite gumb **5** da biste otključali/zaključali samo prtljažnik.

**Napomena:** nakon otključavanja prtljažnika samo upotrebom gumba **5** za otključavanje ostalih otvarajućih dijelova potrebno je:

- pritisnuti gumb **3**;
- ili
- se udaljiti od vozila radi aktiviranja automatskog zaključavanja nakon udaljavanja od vozila. U tom će otključavanje nakon približavanja vozilu ponovno biti u funkciji.



### Odgovornost vozača prilikom parkiranja ili zaustavljanja vozila

Nikada ne ostavljajte dijete, nesamostalnu odraslu osobu ili životinju u vozilu kada ga napuštate, čak niti na kratko.

Naime, oni bi mogli dovesti u opasnost sebe ili druge osobe pokretanjem motora, uključivanjem opreme kao na primjer podizača stakala ili pak zaključati vrata. Osim toga, kada je vani vruće /ili sunčano, temperatura u unutrašnjosti putničkog prostora brzo raste.

**OPASNOST OD SMRTI ILI TEŠKIH OZLJEDA.**

# KARTICA

## Kartica slobodne ruke: baterija

2

### smetnje u radu

Ako je baterija preslaba za ispravan rad, ipak ćete moći pokrenuti te zaključati/otključati vozilo ➔ 60.



Prilikom mijenjanja baterija obavezno koristite istu ili ekvivalentnu vrstu baterija (obratite se ovlaštenom dobavljaču).



Prilikom zamjene:

- provjerite jesu li baterije ispravno umetnute.

### Postoji opasnost od eksplozije.

- Ako se vratašca ne zatvaraju ispravno, ne koristite ga i držite ga izvan dohvata djece.

## Zamjena baterije

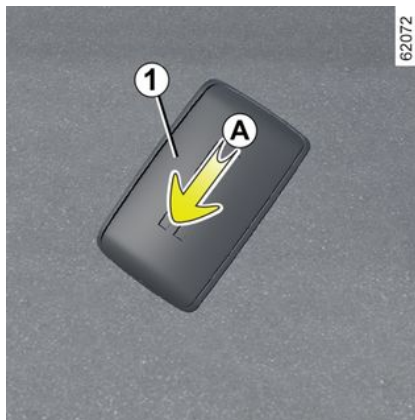

Kada se na instrumentnoj ploči prikaže poruka "Baterija kartice slaba", zamijenite bateriju kartice:

- gurnite stražnje kućište **1** prema dolje uz pritisak na područje **A**;
- u području **B** uklonite poklopac **2** s baterije **3** podizanjem prema gore;
- izvadite bateriju tako da pritisnete jednu stranicu i podignite drugu;
- zamijenite ju poštujući polaritet koji je označen s unutarne strane poklopca.

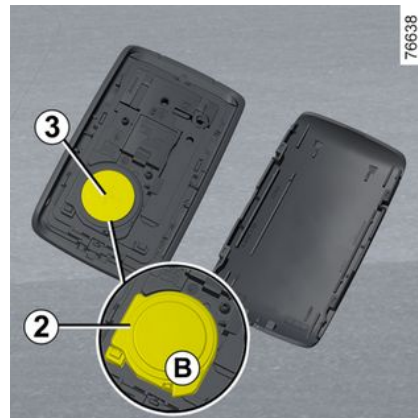

Za vraćanje postupite obrnutim redoslijedom, a zatim četiri puta pritisnite jedan od gumba na kartici dok se nalazite u blizini vozila: sljedeći put kad se vozilo pokrene, poruka će nestati.

Provjerite je li poklopac dobro zakvačen.

**Napomena:** prilikom zamjene baterije ne dirajte elektronički krug i kontakte na kartici.

## KARTICA



### Mjere opreza koje se odnose na baterije:

- držite baterije (nove ili iskorištene) izvan dohvata djece;
- nemojte progutati baterije;

### Postoji opasnost od kemijskih opekлина koje mogu smrtonosne.

- ako ih se proguta ili umetne u bilo koji dio tijela, što prije zatražite savjet liječnika.

61496



Baterije su raspoložive kod ovlaštenih zastupnika, a njihov je vijek trajanja otprilike dvije godine. Provjerom potvrdite da na bateriji nema tragova tinte: postoji opasnost od lošeg električnog kontakta.



Ne bacajte rabljene baterije kao smeće. Odnosite ih ovlaštenom predstavniku marke ili se obratite lokalnom tijelu za informacije o odgovarajućim postrojenjima za recikliranje.

# KLJUČ, DALJINSKI UPRAVLJAČ

## Opće informacije

### 2 Radiofrekvencijski daljinski upravljač *A*



- 1 Zaključavanje svih otvarajućih dijelova.
- 2 Otključavanje svih otvarajućih dijelova.
- 3 Ključ za kontakt i pokretanje i prednja lijeva vrata.
- 4 Zaključavanje/otključavanje isključivo prtljažnika.

### Daljinski upravljač s prekloplivim umetkom *B*

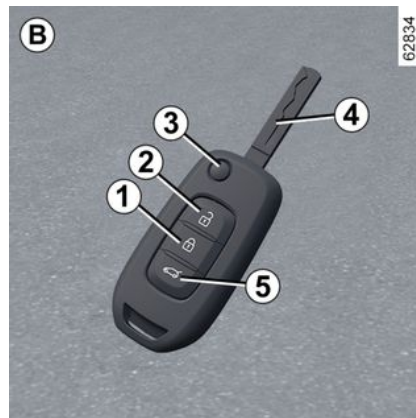

- 1 Zaključavanje svih otvarajućih dijelova.
- 2 Otključavanje svih otvarajućih dijelova.
- 3 Zaključavanje/otključavanje koristeći ključ. Za izvlačenje umetka iz ležišta, pritisnite gumb **3**, a on će sam izaći. Pritisnite gumb **3** i rukom gurnite umetak kako bi se vratio u svoje ležište.
- 4 Ključ za kontakt i ključ za prednja lijeva vrata.
- 5 Zaključavanje/otključavanje isključivo prtljažnika.



Ključ se nikada ne smije upotrebljavati za druge funkcije osim onih opisanih u uputstvu (otvaranje boce...).



### Odgovornost vozača prilikom parkiranja ili zaustavljanja vozila

Nikada ne ostavljajte dijete, nesamostalnu odraslu osobu ili životinju u vozilu kada ga napuštate, čak niti na kratko. Naime, oni bi mogli dovesti u opasnost sebe ili druge osobe pokretanjem motora, uključivanjem opreme kao na primjer podizača stakala ili pak zaključati vrata. Osim toga, kada je vani vruće /ili sunčano, temperatura u unutrašnjosti putničkog prostora brzo raste.

**OPASNOST OD SMRTI ILI TEŠKIH OZLJEDA.**

### Doseg daljinskog upravljača

To se razlikuje s obzirom na okruženje: pažljivo rukujte daljinskim upravljačem jer slučajno možete zaključati ili otključati

## KLJUČ, DALJINSKI UPRAVLJAČ

čati vozilo nenamjernim pritiskanjem gumba.

**Napomena:** ako su neka vrata ili prtljažnik otvoreni ili nisu dobro zatvoreni, slijedi njihovo brzo zaključavanje/otključavanje.

### Smetnje

Ovisno o neposrednom okruženju (vanjske instalacije ili upotreba uređaja koji rade na istoj frekvenciji kao i kartica), kartica možda neće ispravno raditi.



Ključ se nikada ne smije upotrebljavati za druge funkcije osim onih opisanih u uputstvu (otvaranje boce...).



### Odgovornost vozača prilikom parkiranja ili zaustavljanja vozila

Nikada ne ostavljajte dijete, nesamostalnu odraslu osobu ili životinju u vozilu kada ga napuštate, čak niti na kratko.

Naime, oni bi mogli dovesti u opasnost sebe ili druge osobe pokretanjem motora, uključivanjem opreme kao na primjer podizača stakala ili pak zaključati vrata. Osim toga, kada je vani vruće /ili sunčano, temperatura u unutrašnjosti putničkog prostora brzo raste.

**OPASNOST OD SMRTI ILI TEŠKIH OZLJEDA.**



### Savjet

Ne približavajte daljinski upravljač izvoru topline, hladnoće ili vlage.



### Zamjena, potreba za dodatnim ključem ili daljinskim upravljačem

Ako ih izgubite, ili ako želite drugi ključ ili daljinski upravljač, obratite se isključivo Predstavniku marke. U slučaju zamjene jednog ključa ili daljinskog upravljača, potrebno je odvesti vozilo **i sve ključeve ili daljinske upravljače** kod Predstavnika marke kako bi se svi ponovno početno podesili. Imate mogućnost upotrebe do četiri ključa ili daljinska upravljača po vozilu.

### Neispravnost ključa ili daljinskog upravljača

Uvijek provjerite je li baterija u dobrom stanju, odgovarajućeg tipa i ispravno umetnuta. Trajanje baterije je otprilike dvije godine. Kako promijeniti bateriju → 56.

# KLJUČ, DALJINSKI UPRAVLJAČ

## upotreba

### Zaključavanje vrata

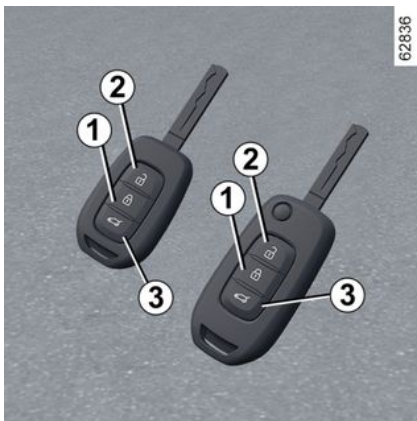

Pritisnite gumb za zaključavanje **1**. Zaključavanje je vidljivo **jer dva trepnu** svjetla upozorenja i bočni pokazivači smjera.

Ako je bilo koji otvarajući element (vrata ili prtljažnik) otvoren ili nije pravilno zatvoren, zaključavanje se ne može uspješno izvršiti te svjetla upozorenja i bočni pokazivači smjera neće **treperiti**.

### Otključavanje vrata

Pritisnite gumb za otključavanje **2**.

Otključavanje je vidljivo **jer jednom trepnu** svjetla upozorenja i bočni pokazivači smjera.

**Napomena:** ako se nijedna vrata ne otvore tijekom otprilike jedne minute nakon otključavanja daljinskim upravljačem, vrata će se automatski ponovno zaključati.

### Otključavanje samo prtljažnika

Ako je vozilo opremljeno ručnim (nemotoriziranim) vratima prtljažnika, pritisnite gumb **3** da biste otključali samo prtljažnik.



Ključ se nikada ne smije upotrebljavati za druge funkcije osim onih opisanih u uputstvu (otvaranje boce...).



### Odgovornost vozača prilikom parkiranja ili zaustavljanja vozila

Nikada ne ostavljajte dijete, nesamostalnu odraslu osobu ili životinju u vozilu kada ga napuštate, čak niti na kratko.

Naime, oni bi moglo dovesti u opasnost sebe ili druge osobe pokretanjem motora, uključivanjem opreme kao na primjer podizača stakala ili pak zaključati vrata.

Osim toga, kada je vani vruće /ili sunčano, temperatura u unutrašnjosti putničkog prostora brzo raste.

**OPASNOST OD SMRTI ILI TEŠKIH OZLJEDA.**

### Radiofrekvencijski daljinski upravljač: baterije

#### smetnje u radu

Ako je baterija preslaba za ispravan rad, ipak ćete moći pokrenuti te zaključati/otključati vozilo → **60**.

# KLJUČ, DALJINSKI UPRAVLJAČ



Baterije su raspoložive kod Predstavnika marke, njihov vijek trajanja je otprilike dvije godine. Provjerite da nema tragova tinte na bateriji: postoji opasnost od lošeg električnog kontakta.



Prilikom mijenjanja baterija obavezno koristite istu ili ekvivalentnu vrstu baterija (obratite se ovlaštenom dobavljaču).

## Zamjena baterije

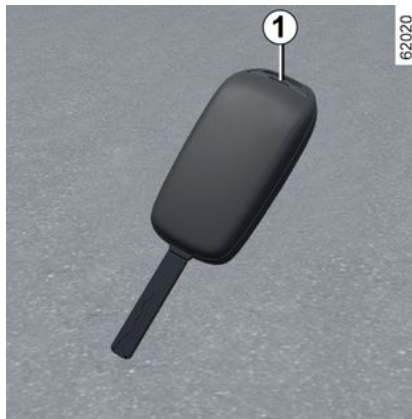

Otvorite kućište kroz prorez **1** s pomoću plosnatog odvijača ili sličnog alata i zamijenite bateriju **2**, uzimajući u obzir vrstu i polarnost prikazanu na stražnjoj strani poklopca.

Provjerite je li poklopac dobro zakvačen, a vijak čvrsto zategnut.

**Napomena:** ne preporuča se dodirivati električni krug u poklopcu ključa prilikom mijenjanja baterije.



Prilikom zamjene:

– provjerite jesu li baterije ispravno umetnute.

**Postoji opasnost od eksplozije.**

– Ako se vratašca ne zatvaraju ispravno, ne koristite ga i držite ga izvan dohvata djece.

2

## KLJUČ, DALJINSKI UPRAVLJAČ

2



### Mjere opreza koje se odnose na baterije:

- držite baterije (nove ili iskorištene) izvan dohvata djece;
- nemojte progutati baterije;

**Postoji opasnost od kemijskih opekлина koje mogu smrtonosne.**

- ako ih se proguta ili umetne u bilo koji dio tijela, što prije zatražite savjet liječnika.



Ne bacajte rabljene baterije kao smeće. Odnosite ih ovlaštenom predstavniku marke ili se obratite lokalnom tijelu za informacije o odgovarajućim postrojenjima za recikliranje.

61496



# VRATA I OTVARAJUĆI DIJELOVI

## Otvaranje i zatvaranje vrata

### Otvaranje izvana



### Prednja vrata

Uz otključana vrata stavite ruku ispod kvake **1** i povucite prema sebi → 60.

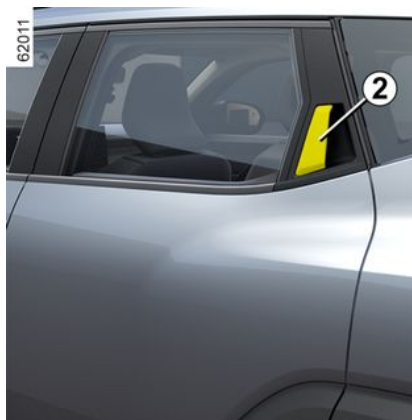

### Stražnja vrata

Uz otključana vrata povucite kvaku **2**.

## Otvaranje iz unutrašnjosti



Povucite ručku **3**.

2

# VRATA I OTVARAJUĆI DIJELOVI

## Sigurnost djece



Kako se stražnja vrata ne bi mogla otvoriti iznutra, pomaknite ručicu **4** na svakim vratima i provjerite iznutra jesu li vrata zaključana.

## Zvučni alarm za uključena svjetala

Pri otvaranju vozačevih vrata, aktivira se zvučni alarm kako bi vas obavijestio da su svjetla ostala upaljena dok je kontakt isključen (opasnost od praznjenja akumulatora...).

## Zvučni alarm otvorenih vrata ili poklopca prtljažnog prostora

Ovisno o vozilu, ovim su alarmom opremljena vrata vozača ili svi otvarajući dijelovi.

Dok je vozilo zaustavljeno, ako je neki otvarajući dio otvoren ili nije dobro zatvoren, pali se kontrolno svjetlo .

Tijekom vožnje, čim vozilo dostigne brzinu od 20 km/h, uključit će se kontrolno svjetlo  popraćeno zvučnim signalom.

### Osobitost

Ovisno o vozilu, dodatna oprema (npr. autoradio) prestaje s radom prilikom isključenja motora, otvaranja vrata vozača ili zaključavanja vrata.



### Odgovornost vozača prilikom parkiranja ili zaustavljanja vozila

Nikada ne ostavljajte dijete, nesamostalnu odraslu osobu ili životinju u vozilu kada ga napuštate, čak niti na kratko.

Naime, oni bi mogli dovesti u opasnost sebe ili druge osobe pokretanjem motora, uključivanjem opreme kao na primjer podizača stakala ili pak zaključati vrata.

Osim toga, kada je vani vruće /ili sunčano, temperatura u unutrašnjosti putničkog prostora brzo raste.

**OPASNOST OD SMRTI ILI TEŠKIH OZLJEDA.**

## Zaključavanje/otključavanje otvarajućih dijelova i vrata

**Slučaj neispravnosti daljinskog upravljača ili, ovisno o vozilu, kartice**

**U nekim slučajevima** radiofrekvencijski daljinski upravljač ili kartica neće raditi:

# VRATA I OTVARAJUĆI DIJELOVI

- istrošena baterija radiofrekvencijskog daljinskog upravljača ili kartice, ispražnjen akumulator vozila itd.
- upotreba uređaja koji rade na istoj frekvenciji kao kartica (mobilni telefon...)
- vozilo se nalazi na području s jakim elektromagnetskim zračenjem.

Moguće je dakle:

- upotrijebiti, ovisno o vozilu, ključ ugrađen u radiofrekvencijski daljinski upravljač ili rezervni ključ ugrađen u karticu za otključavanje prednjih lijevih vrata;
- ručno zaključati sva vrata;
- upotrijebiti unutarnju komandu za zaključavanje/otključavanje vrata;

## Ključ ugrađen u karticu

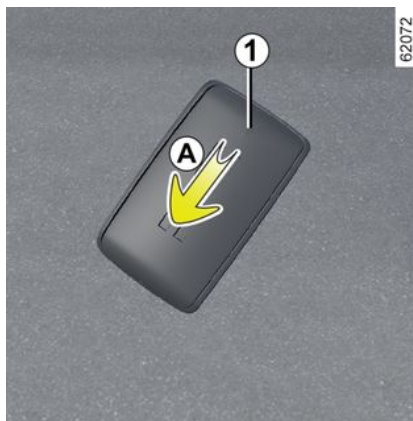

Ugrađeni ključ **2** služi za zaključavanje ili otključavanje prednjih lijevih vrata ako kartica ne radi.

### Pristup ključem 2

Gurnite stražnje kućište **1** prema dolje uz pritisak na područje **A**.



## Upotreba ključa ugrađenog u karticu

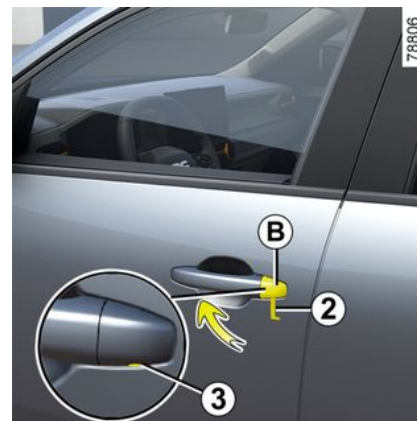

## VRATA I OTVARAJUĆI DIJELOVI

- Umetnite kraj ključa **2** u utor **3** pri dnu poklopca **B** na vratima vozača.
- pomaknite prema gore za skidanje poklopca **B**;
- umetnite ključ **2** u bravu na vratima vozača, a zatim ih zaključajte ili otključajte.

Nakon ulaska u vozilo ključ vratite u njegovo ležište u kartici.

### Vozila s ključem, daljinskim upravljačem

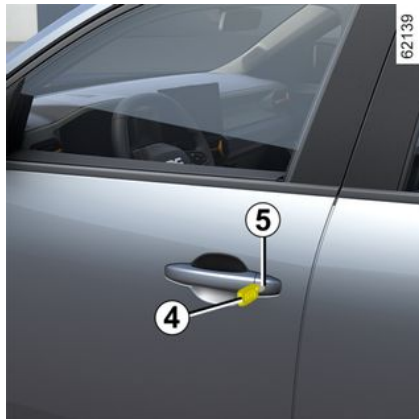

#### Upotreba ključa

Umetnite ključ **4** u bravu na vratima vozača **5** te zaključajte ili otključajte vrata.

### Komanda za zaključavanje /otključavanje vrata iz unutrašnjosti

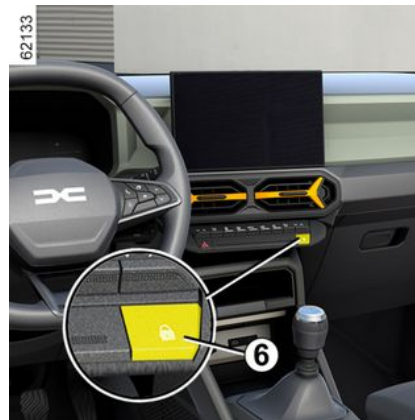

Prekidač **6** istodobno upravlja vratima vozila, vratima prtljažnika i vratašcima spremnika goriva.

Ako je jedan otvarajući dio (vrata ili prtljažnik) otvoren ili nije dobro zatvoren, slijedi brzo zaključavanje/otključavanje svih otvarajućih dijelova.

Ako prevozite predmet koji zahtijeva da prtljažnik ostane otvoren, i dalje možete zaključati ostale otvarajuće dijelove: dok je motor isključen, pritisnite i držite prekidač **6** najmanje pet sekundi da biste zaključali ostale otvarajuće dijelove.

### Kontrolno svjetlo stanja otvarajućih dijelova

(ovisno o vozilu)

**Dok je kontakt uključen**, kontrolno svjetlo iznad prekidača **6** pali se i obavještava vas o stanju zaključanosti otvarajućih dijelova:

- kada je kontrolno svjetlo uključeno, vrata vozila i vrata prtljažnika zaključana su;
  - kad je kontrolno svjetlo isključeno, vrata i vrata prtljažnika su otključana.
- Kada zaključate vrata, kontrolno svjetlo ostaje upaljeno, a zatim se gasi.



#### Odgovornost vozača

Ako odlučite voziti sa zaključanim vratima, znajte da to može otežati pristup spasilaca u putničku kabinu u hitnim slučajevima.

### Zaključavanje otvarajućih dijelova bez kartice ili ključa

Na primjer, u slučaju ispražnjene baterije, privremenog kvara kartice ili ključa, itd.

**Kad je motor ugašen, a dio na otvaranje (vrata ili prtljažni prostor)**

## VRATA I OTVARAJUĆI DIJELOVI

**otvoren**, pritisnite i držite prekidač **6** najmanje pet sekundi.

Nakon zatvaranja vrata svi otvarajući dijelovi bit će zaključani.

Vozilo je moguće otključati izvana samo kada se kartica nalazi u području pristupa vozila ili uz pomoć ključa.



Nikada ne izlazite iz vozila ostavljajući ključ ili karticu unutra.

## AUTOMATSKO ZAKLJUČAVANJE OTVARAJUĆIH DIJELOVA U VOŽNJI

### Princip rada



Prilikom pokretanja vozila, sustav automatski zaključa sve otvarajuće dijelove kada dosegnete brzinu od oko 10 km/h.

Otključavanje se vrši:

- pritiskom na prekidač za otključavanje vrata **1**;
- prilikom zaustavljanja, otvaranjem prednjih vrata iz unutrašnjosti vozila.

**Napomena:** ako otvorite/zatvorite vrata, ona će se automatski ponovno za-

ključati kada vozilo dosegne brzinu od oko 10 km/h.

### Uključivanje/isključivanje funkcije

**Za uključivanje:** kada je vozilo zaustavljeno i motor radi, pritisnite prekidač **1** i držite ga dok se ne oglasi zvučni signal.

**Za isključivanje:** kada je vozilo zaustavljeno i motor radi, pritisnite prekidač **1** i držite ga dok se ne oglasi zvučni signal.

### smetnje u radu

Ukoliko ustanovite neku smetnju u radu (nema automatskog zaključavanja) prvo provjerite jesu li svi otvarajući dijelovi dobro zatvoreni. Ako su dobro zatvoreni, a problem se i dalje javlja, obratite se ovlaštenom servisu.

Također, provjerite da zaključavanje greškom nije isključeno.

Ako je to slučaj, ponovno ga uključite.



### Odgovornost vozača

Ako odlučite voziti sa zaključanim vratima, znajte da to može otežati pristup spasilaca u putničku kabinu u hitnim slučajevima.

2

# VRATA I OTVARAJUĆI DIJELOVI

## PRTLJAŽNIK

### Za otvaranje

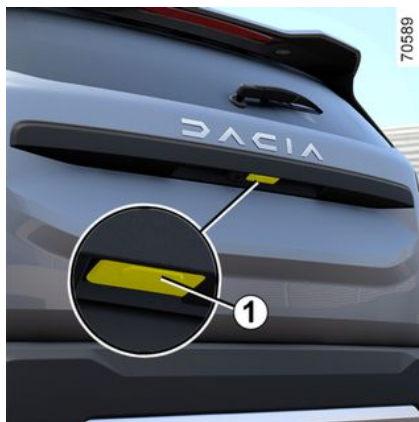

Pritisnite gumb **1** i otvorite vrata prtljažnika.

### Za zatvaranje



Spustite vrata prtljažnika najprije uz pomoć unutarnjih kvaka **2**.



Nikada nemojte rukovati potpornjima prilikom zatvaranja vrata prtljažnika.

### Električno otključavanje/zaključavanje

Vrata prtljažnika se zaključavaju i otključavaju istodobno s vratima.

Kada se vrata prtljažnika spuste do visine ramena, pustite unutarnju kvaku i dovršite zatvaranje vrata prtljažnika pritiskom na vanjski dio vrata.



Zabranjeno je pričvršćivanje bilo kakve nosive opreme (nosača bicikla, kutije za prtljagu itd.) koja se naslanja na aerodinamičko krilce ili na vrata prtljažnika. Za postavljanje nosivog mehanizma na vozilo, obratite se ovlaštenom Predstavniku marke.

### Motorizirana vrata prtljažnika

#### Uvjeti upotrebe:

- Imobilizirajte vozilo.
- U slučaju leda/snijega koji mogu onemogućiti otvaranje vrata prtljažnika, obavezno uklonite led/snijeg kako biste oslobodili vrata prtljažnika.
- U slučaju pražnjenja ili zamjene akumulatora, vrata prtljažnika moraju biti zatvorena (po potrebi ručno) kako bi se vratila motorizacija vrata prtljažnika.

## VRATA I OTVARAJUĆI DIJELOVI



### Odgovornost vozača prilikom parkiranja ili zaustavljanja vozila

Nikada nemojte napuštati vozilo dok je u njemu ili pri vratima prtljažnika dijete, odrasla osoba koja nije samostalna ili životinja, čak ni na kratko.

Naime, oni bi moglo dovesti u opasnost sebe ili druge osobe pokretanjem motora, uključivanjem opreme kao na primjer automatskog otvaranja vrata prtljažnika ili pak zaključati vrata.

**OPASNOST OD SMRTI ILI TEŠKIH OZLJEDA.**



Zabranjeno je pričvršćivanje bilo kakve nosive opreme (nosača bicikla, kutije za prtljagu itd.) koja se naslanja na aerodinamičko kralce ili na vrata prtljažnika.

Za postavljanje nosivog mehanizma na vozilo, obratite se ovlaštenom Predstavniku marke.

### Otvaranje/zatvaranje

Otvaranje ili zatvaranje motoriziranih vrata prtljažnika označavaju **tri zvučna signala**.



Prilikom otvaranja/zatvaranja vrata prtljažnika provjerite da se nitko ne nalazi u blizini pokretnih dijelova.

**Opasnost od ozljeda**

Ovisno o opremi, vrata prtljažnika zaključavaju se i otključavaju istodobno kada i vrata.

Za manevriranje vratima prtljažnika na raspolaganju su sljedeći načini:

- s pomoću kartice kao daljinskog upravljača;
- preko komandi na vratima prtljažnika;
- putem komande na armaturnoj ploči.



Iz sigurnosnih razloga, otvarajte/zatvarajte vrata isključivo dok vozilo stoji.

**Opasnost od ozljeda**



Kako ne bi došlo do oštećenja sustava vrata prtljažnika, nemojte ručno prinudno djelovati na otvaranje ili zatvaranje vrata prtljažnika kada se ona pokreću.

### upotreba kartice za daljinsko upravljanje



Kad je motor isključen, pritisnite i držite prekidač **1** na kartici dok ste u blizini prtljažnika.

## VRATA I OTVARAJUĆI DIJELOVI

Preko vanjske komanda za otvaranje vrata prtljažnika

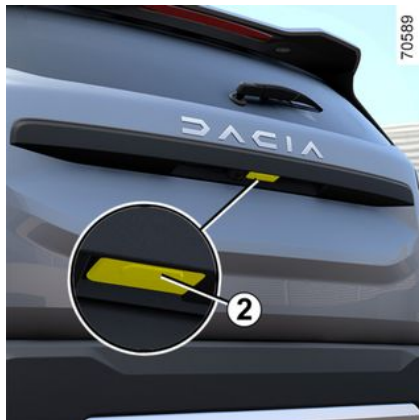

Pritisnite komandu **2**.

Preko unutarnje komande za zatvaranje vrata prtljažnika



Pritisnite komandu **3**.

Preko komande na ploči s instrumentima;



**Da biste otvorili vrata prtljažnika,** pritisnite i držite prekidač **4** dok ne začujete zvučni signal, a odmah zatim otpustite prekidač.

**Napomena:** ako se prekidač ne otpusti dovoljno brzo (u roku od otprilike jedne sekunde) nakon zvučnog signala, vrata prtljažnika se neće otvoriti. U tom slučaju ponovite slijed.

**Da biste zatvorili vrata prtljažnika,** pritisnite i držite prekidač **4** dok se vrata prtljažnika potpuno ne zatvore. Tijekom cijelog postupka oglašava se zvučni signal.

**Napomena:** ako otpustite prekidač **4** prije nego što su vrata prtljažnika pot-

# VRATA I OTVARAJUĆI DIJELOVI

puno zatvorena, postupak zatvaranja se prekida.

## Zaustavljanje manevra vrata prtljažnika

Pomicanje motoriziranih vrata prtljažnika može se u bilo kojem trenutku zaustaviti kratki pritiskom na jednu od komandi za otvaranje/zatvaranje.

Ako su vrata prtljažnika zaustavljena u srednjem položaju, idućim pritiskom tipke pomaknut ćete vrata prtljažnika u suprotnom smjeru od smjera kad su zaustavljena.

## Ručni način rada

Nakon zaustavljanja vrata prtljažnika možete, ako želite, njima ručno upravljati.

Automatsko upravljanje možete nastaviti u bilo kojem trenutku pritiskom na jednu od komandi.

## Otkrivanje prepreke

Vrata prtljažnika će se zaustaviti ako tijekom manevriranja otkriju prepreku. Oslobodit će se od prepreke nakon malog pokreta u suprotnom smjeru prije nego što se potpuno zaustavi.

Pritisnite gumb za otvaranje/zatvaranje vrata prtljažnika za nastavak rada vrata prtljažnika.



Otkrivanje prepreke predstavlja dodatnu pomoć prilikom otvaranja i zatvaranja vrata prtljažnika, no ne uklanja brigu i odgovornost korisnika.

Priklom otvaranja/zatvaranja vrata prtljažnika:

- provjerite da se nitko ne nalazi u blizini pomičnih dijelova;
- mali predmeti možda neće biti otkriveni. Pripazite da nijedan dio tijela (ruke, šake, prsti itd.) nije u blizini pokretnih dijelova vrata prtljažnika.

Otkrivanje prepreka neaktivno je na kraju pokreta, prije potpunog zatvaranja vrata prtljažnika.

Ako vrata prtljažnika zapnu, zaustavite postupak kratkim pritiskom na jednu od komandi za otvaranje/zatvaranje.

**Postoji opasnost od teških ozljeda.**

## Ograničenje kuta otvaranja vrata prtljažnika



Možete podesiti maksimalnu visinu otvaranja vrata prtljažnika. Uvijek će se zaustaviti u odabranom položaju:

- otvorite vrata prtljažnika do srednjeg položaja;
- ručno podesite vrata prtljažnika u željeni položaj;
- pritisnite na dulje od tri sekunde komandu **3** motoriziranih vrata prtljažnika za memoriranje položaja.

Oglasit će se **dva zvučna signala** kako bi vas obavijestila da je memoriranje ispravno prihvaćeno.

# VRATA I OTVARAJUĆI DIJELOVI

## Mjere opreza pri upotrebi

- Prije svakog otvaranja/zatvaranja vrata prtljažnika provjerite je li okolni prostor dovoljan za otvaranje vrata prtljažnika.
- Ograničite ponavljana ručna zaustavljanja tijekom automatskog pomicanja vrata prtljažnika (opasnost od oštećenja sustava vrata prtljažnika).

## smetnje u radu

Ako motorizirana vrata prtljažnika neprekidno aktivirate otprilike jednu minutu (niz otvaranja i zatvaranja), ona će se zaključati da bi se izbjeglo pregrijavanje. Sustav će ponovno postati funkcionalan nakon otprilike jedne minute.

Motorizirana vrata prtljažnika ne rade ako je akumulator slabo napunjen. U tom slučaju motoriziranim vratima prtljažnika upravljajte dok motor radi.

**Napomena:** u vrlo hladnim klimatskim uvjetima, automatsko otvaranje možda neće raditi ako su brtve vrata prtljažnika zaleđene.

# PREDNJA SJEDALA

## Prednji nasloni za glavu

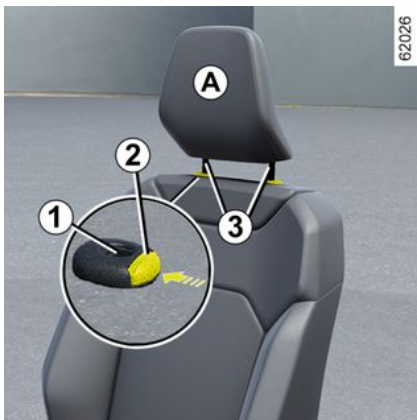

62026

### Za vađenje naslona za glavu

Pritisnite gumb **2** i povucite naslon za glavu prema gore na potrebnu visinu. Provjerite je li njegovo zabravljenje dobro.

### Za spuštanje naslona za glavu

Pritisnite gumb **2** i spustite naslon za glavu do željene visine. Provjerite je li njegovo zabravljenje dobro.

### Za vađenje naslona za glavu

Podignite naslon za glavu u najviši položaj (ako je potrebno nagnite naslon sjedala prema natrag). Pritisnite gumb **2** i podignite naslon za glavu da biste ga izvadili.

## Za ponovno stavljanje naslona za glavu

Provjerite jesu li šipke naslona za glavu čiste **3**.

Stavite šipke naslona za glavu u vodilice **1** (po potrebi nagnite naslon prema natrag). Spuštajte naslon za glavu dok se ne zablokira, a zatim pritisnite gumb **2** da biste ga namjestili na željenu visinu. Provjerite je li svaka šipka **3** blokirana u naslonu sjedala.

61287

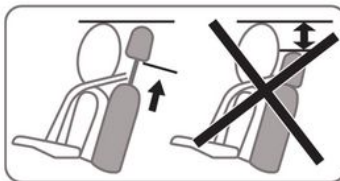

Budući da je naslon za glavu sigurnosni element, pazite da je on uvijek na svom mjestu i u pravilnom položaju: gornji dio naslona za glavu se mora nalaziti što je bliže moguće tjemenu glave. Udaljenost između glave i dijela **A** treba biti što manja.

2

## Prednja sjedala

### Postavke

### Za pomicanje sjedala prema naprijed ili nazad



62031

## PREDNJA SJEDALA

Podignite i držite ručicu **1** da biste odbravili sjedalo. U odabranom položaju, otpustite ručicu i provjerite je li zabravljena dobro.

### Za podizanje ili spuštanje sjedišta

(ovisno o vozilu)



Pomaknite prekidač **4** prema gore/dolje ili, ovisno o vozilu, pomaknite ručicu **2** prema gore ili dolje onoliko puta koliko je potrebno da biste došli do željenog položaja.

### Za nagib naslona

Pomaknite prekidač **5** prema naprijed ili prema natrag ili, ovisno o vozilu, podignite ručicu **3** i nagnite sjedalo u že-

ljeni položaj. Kada dostignete željeni položaj, otpustite ručicu i provjerite je li blokirana u tom položaju.

### Podešavanje sjedala u visini križa

(ovisno o vozilu)



Okrenite ručicu **6** da biste povećali ili smanjili potporu.



Nakon podešavanja, uvjerite se da su nasloni sjedala pravilno blokirani na mjestu.



Iz sigurnosnih razloga ova podešavanja obavljajte dok je vozilo zaustavljeno.

Kako učinkovitost sigurnosnih pojaseva ne bi bila narušena, preporučamo vam da ne naginjete previše naslone sjedala unazad. Pazite da zabravljenje naslona sjedala bude dobro.

Niti jedan predmet ne smije se nalaziti na podu (područje ispred vozača) jer u slučaju naglog kočenja ti predmeti mogu skliznuti pod papučice te tako onemogućiti njihovu upotrebu.

### Središnji naslon za ruku 7

(ovisno o vozilu)

## PREDNJA SJEDALA



### Grijana sjedala



Ovisno o vozilu, s uključenim kontaktom možete uključiti grijana sjedala putem multimedijalnog zaslona **8**:

- prvim pritiskom na piktogram  na željenom sjedalu aktivira se sustav grijanja na najvećoj razini. Uključuju se tri kontrolna svjetla ugrađena u prekidač;
- drugim pritiskom grijanje se smanjuje na srednju razinu. Uključuju se dva ugrađena kontrolna svjetla;
- trećim pritiskom grijanje se smanjuje na najmanju razinu. Uključuje se jedno ugrađeno kontrolno svjetlo;
- četvrtim pritiskom grijanje se isključuje.

Sustav automatski regulira temperaturu sjedala. Grijač sjedala suvozača aktivira se samo ako se otkrije prisutnost suvozača i sigurnosni je pojas zakopčan.

# STRAŽNJA SJEDALA

## Stražnji nasloni za glavu

2

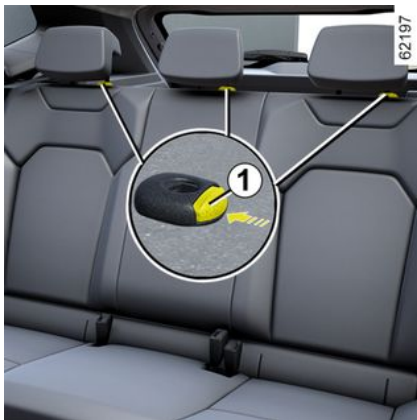

### Položaj za upotrebu

Podignite naslon za glavu do kraja dok se ne uglati na mjestu. Provjerite je li njegovo završavanje dobro.

### Za vađenje naslona za glavu

Do kraja podignite naslon za glavu i nakon toga pritisnite tipku **1** te izvadite naslon za glavu.

### Za ponovno stavljanje naslona za glavu

Umetnite šipke i spustite naslon za glavu do blokiranja kako biste ga mogli upotrebljavati u podignutom položaju.

Provjerite je li njegovo završavanje dobro.

72 - Upoznajte svoje vozilo

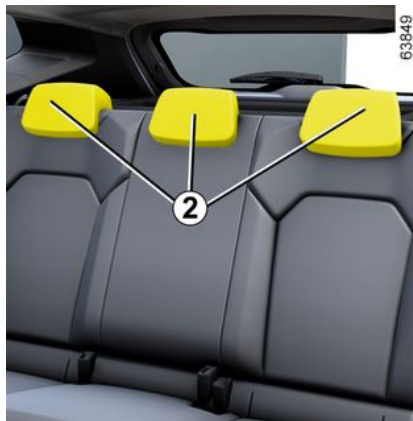

### Položaj za spremanje 2 naslona za glavu

Pritisnite gumb **1** i spustite naslon za glavu do kraja.



Najniži položaj naslona za glavu (položaj 2) namijenjen je samo za odlaganje: nemojte ga postavljati u taj položaj dok netko sjedi u sjedalu.



Budući da je naslon za glavu sigurnosni element, pazite da je on uvijek na svom mjestu i u pravilnom položaju.

61287

# STRAŽNJA SJEDALA

## Stražnja klupa: funkcije

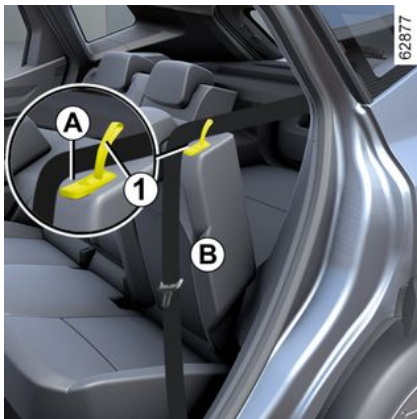

### Za ručno preklapanje naslona

Provjerite da su prednja sjedala pomaknuta dovoljno unaprijed.

Spustite naslone za glavu do kraja → 72.

Pričvrstite stražnje sigurnosne pojaseve. Ovo sprječava blokiranje sigurnosnog pojasa prilikom ponovnog podizanja naslona sjedala.

Provjerite jesu li svi sigurnosni pojasevi otkopčani i stavite ih u vodilice **A**.

Povucite jezičac **1** i spustite naslon **B**.



Prije pomicanja naslona stavite pojas u pomični kolut **A** kako bi se izbjeglo njegovo oštećenje.

**Za ponovno postavljanje naslona sjedala** postupite obrnutim redoslijedom.

Vratite naslon i uglavite ga uz njegov nosač.

**Napomena:** kada se naslon sjedala ponovno postavi, crvena oznaka na jezičcu **1** ne bi više trebala biti vidljiva. To upućuje na to da je naslon sjedala pravilno zabavljen.



Iz sigurnosnih razloga ova podešavanja obavljajte dok je vozilo zaustavljeno.



**Kod vraćanja naslona u početni položaj**, provjerite da li je zabavljenje naslona dobro.

**U slučaju upotrebe presvlaka na sjedalima**, pazite da ne ometaju zabavljenje naslona. Pazite da dobro namjestite sigurnosne pojaseve. Ponovno postavite naslone za glavu.



Prilikom pomicanja stražnjih sjedala, osigurajte da nema stranih tijela na točkama pričvršćenja (ruka ili noga putnika, životinja, kamenčići, krpa, igračke, itd.).



Provjerite dobar položaj i rad stražnjih sigurnosnih pojaseva nakon svakog pomicanja stražnje klupe.

## STRAŽNJA SJEDALA

2



Kako biste izbjegli opasnost od povreda provjerite da se nitko ne nalazi u blizini pokretnih dijelova.



Pazite da zabavljenje naslona sjedala bude dobro. U protivnom, maknite predmet koji vam smeta straga. Ponavljajte sve dok sjedalo ne bude dobro zabavljeno.

### Za automatsko preklapanje naslona

(ovisno o vozilu)



Provjerite da su prednja sjedala pomaknuta dovoljno unaprijed.

Spustite naslone za glavu do kraja → 72.

Provjerite jesu li svi sigurnosni pojasevi otkopčani i stavite ih u vodilice **A**.

Iz prtljažnika, povlačenjem komande **2** ili **3** da automatski otključate naslone stražnje klupe sjedišta.

#### Uvjeti upotrebe:

- Kada je vozilo zaustavljeno;
- prtljažnik je otvoren;
- stražnji sigurnosni pojasevi otkopčani.

#### smetnje u radu

Ako se ispune svi uvjeti upotrebe, a sjedalo se i dalje ne preklapa, obratite se ovlaštenom zastupniku.



Iz sigurnosnih razloga ova podešavanja obavljajte dok je vozilo zaustavljeno.

# SIGURNOSNI POJASEVI

## Sigurnosni pojasevi

U vožnji uvijek privežite sigurnosni pojas. Poštujte važeće zakonske propise zemlje u kojoj se nalazite.

**Prije pokretanja motora najprije namjestite položaj za vožnju, pa zatim recite putnicima da namjeste svoje sigurnosne pojaseve u optimalan položaj za najbolju zaštitu.**

## Podešavanje položaja za vožnju

(ovisno o vozilu)

- **Udobno se smjestite na sjedalu** (nakon što ste skinuli vaš kaput ili jaknu i sl.). To je neophodno da bi vam leđa bila u pravilnom položaju;
- **primaknite ili odmaknite sjedalo kako biste mogli doseći papučice.** Položaj vašeg sjedala mora biti u skladu s položajem papučica kada su do kraja pritisnute. Naslon sjedala mora biti podešen tako da vaše ruke ostanu blago savinute;
- **podesite položaj naslona za glavu.** Za postizanje maksimalne sigurnosti, udaljenost između vaše glave i naslona za glavu mora biti minimalna.
- **podesite visinu sjedala.** Ovo podešavanje omogućava vam odabir položaja sjedala koji pruža najbolji mogući pregled;

– prilagodite položaj kola upravljača.

 Provjerite je li stražnja klupa pravilno blokirana da bi stražnji sigurnosni pojasevi mogli ispravno funkcionirati ➔ 73.



Nepravilno podešeni ili usukani sigurnosni pojasevi mogu dovesti do ozljeda u slučaju nesreće.

Upotrebljavajte jedan sigurnosni pojas samo za jednu osobu, dijete ili odraslog čovjeka.

Čak i trudnice moraju biti vezane svojim sigurnosnim pojasom. U tom slučaju pazite da pojas zdjelice nije prejako zategnut u donjem dijelu trbuha bez stvaranja dodatnog razmaka.

## Podešavanje sigurnosnih pojaseva



Da bi sigurnosni pojasevi na svim sjedalima bili pravilno podešeni i postavljeni:

- podesite sjedala (položaj sjedala i kut naslona sjedala, ako postoji);
- udobno se smjestite na sjedalu;
- pomaknite rameni pojas **1** što bliže dnu vrata, a da se na njega ne naslanja (po potrebi prilagodite visinu sigurnosnog pojasa ako je moguće) i pobrinite se da rameni pojas **1** bude u dodiru s ramenom;
- postavite trbušni pojas **2** tako da leži ravno na bedrima i uz zdjelicu.

Pojas mora biti što je više moguće na tijelu, tj. nemojte nositi debelu odjeću,

## SIGURNOSNI POJASEVI

držati velike predmete ispod pojasa i sl.

### Zaključavanje

Povlačite pojas **polako i jednolično** sve dok jezičci kopče **3** ne sjednu u kućište za blokiranje pojasa **5** (povlačenjem kopče provjerite je li pojas blokiran **3**).

U slučaju blokiranja, pustite pojas da se namota unazad, a zatim ga ponovno odmotajte.

Ako je vaš pojas potpuno blokiran, povucite pojas lagano, ali snažno, kako biste ga izvukli za približno 3 cm. Pustite ga da se sam namota, a zatim ga ponovno odmotajte.

Ako se problem i dalje javlja, obratite se ovlaštenom zastupniku.

### Odbavljanje

Pritisnite gumb **4** i kalem za namatanje povući će pojas. Popratite ga rukom.



### Kontrolno svjetlo upozorenja na nekorištenje sigurnosnog pojasa

Na središnjem se zaslonu **A** prilikom uključivanja kontakta vozila prikazuje ovo svjetlo upozorenja i ako sigurnosni pojas(evi) vozača i/ili suvozača i/ili suvozača na stražnjem sjedalu nije pričvršćen (ako je sjedalo zauzeto).



### Upozorenje na nekorištenje prednjeg i stražnjeg sigurnosnog pojasa

Kad su vrata zatvorena, sličica **6** prikazuje se na instrumentnoj ploči otprilike 60 sekundi nakon što se kontakt vozila uključi. Time se vozača obavještava o statusu pričvršćivanja svakog od svaki put:

- vrata su se otvorila tijekom vožnje (brzina vozila veća je od nule);
- je zakopčan/nezakopčan.

### Razumijevanje vizualnog prikaza **6**:

- simbol zelene boje: sigurnosni je pojas pričvršćen;
- simbol crvene boje: sjedalo je zauzeto, a sigurnosni pojas nije pričvršćen;

# SIGURNOSNI POJASEVI

– simbol sive boje: sjedalo nije zauzeto.

Kada su vrata zatvorena, na središnjem se zaslonu prikazuje kontrolno

svjetlo  prilikom uključivanja kontakta vozila ako sigurnosni pojas vozača i/ili suvozača (ako je sjedalo zauzeto) nije zakopčan.

Kad je brzina vozila manja od približno

20 km/h,  na središnjem zaslonu pojavljuje se kontrolno svjetlo ako je zauzeto, a sigurnosni pojas nije zakopčan. Prikazuje se i grafički prikaz **6** koji se pojavljuje na približno 60 sekundi svaki put kad se jedan od zakopča ili otkopča.

Kada brzina vozila postigne ili prijeđe 20 km/h, ako je jedan od otkopčan ili se otkopča tijekom putovanja:

– na središnjem zaslonu treperi kontrolno svjetlo ;

i

– oglašava se zvučni signal u trajanju od približno 120 sekundi;

i

– prikazuje se vizualni prikaz **6** na približno 180 sekundi, a simbol za odgovarajuće sjedalo postaje crven.

Uvijek provjerite jesu li pravilno zakopčali svoje pojaseve i odgovara li broj

prikazanih zakopčanih sigurnosnih pojaseva broju .

**Napomena:** u nekim slučajevima upozorenja može aktivirati predmet ostavljen na nekom od sjedala.

## Stražnji pojasevi

### Stražnji pojasevi 7



Upotreba i podešavanje vrše se na isti način kao i za prednje pojaseve.



Kako biste osigurali ispravan rad stražnjih sigurnosnih pojaseva, provjerite je li stražnja klupa sjedala zaključana u svom položaju. → 73.



Provjerite ispravan položaj i rad stražnjih sigurnosnih pojaseva nakon svakog pomicanja stražnjih sjedala.

## DODATNI ZAŠTITNI MECHANIZMI

2

### Dodatni zaštitni mehanizmi na prednjem sigurnosnom pojasu

Ovisno o vozilu, mogu se sastojati od:

- zatezače kalema za namatanje sigurnosnog pojasa sprijeda;
- ograničivača sile na prsnom košu;
- airbags na prednjoj strani vozača i suvozača.

Za ove sustave predviđeno je da rade neovisno ili istodobno prilikom čeonih sudara.

Ovisno o jačini udarca, sustav može uzrokovati:

- blokadu sigurnosnog pojasa;
- da zatezač sigurnosnog pojasa prilipljuje putnika na sjedalo, uz ograničivač sile;
- prednji airbag.

### Zatezači

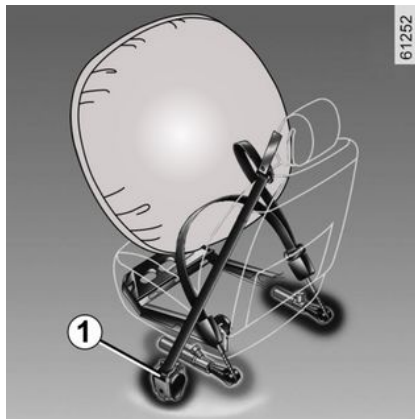

Zatezači služe da bi priljubili sigurnosni pojas uz tijelo, te priljepili putnika na njegovo sjedalo i tako pojačali učinkovitost sigurnosnog pojasa.

Uz uključen kontakt, nakon jakog frontalnog sudara i ovisno o jačini udarca, sustav može uključiti zatezač kalema za namatanje sigurnosnog pojasa **1** koji trenutno uvlači pojas.

### Ograničivač sile

Kod određene jačine udarca, ovaj mehanizam se uključuje kako bi ograničio, na razumnoj razini, jačinu pritiska sigurnosnog pojasa na tijelo.



– Nakon nesreće provjerite sve zaštitne mehanizme.

– Strogo su zabranjeni bilo kakvi zahvati na bilo kojem dijelu sustava (zatezači, airbags, računala, ožičenja) i ponovna upotreba dijelova sustava na nekom drugom vozilu, pa čak i na potpuno jednakom.

– Kako bi se izbjeglo slučajno aktiviranje koje može uzrokovati ozljede, samo je stručno osoblje iz naše mreže ovlašteno za izvođenje zahvata u vezi s airbags.

– Kontrolu električnih karakteristika upaljača može vršiti samo posebno obučeno osoblje upotrebljavajući pritom prilagođenu opremu.

– Ako vozilo planirate odložiti na otpad, obratite se ovlaštenom zastupniku radi odlaganja zatezača i generatora plina za airbags.

## DODATNI ZAŠTITNI MECHANIZMI

### prednji zračni jastuci vozača i suvozača Airbags

Mogu se nalaziti na prednjim sjedalima na strani vozača i suvozača (lokacija **A**).

Oznaka "Airbag" na kolu upravljača, armaturnoj ploči (područje airbag **A**) te, ovisno o vozilu, oznaka na dnu vjetrobranskog stakla podsjećaju da je oprema prisutna.

Svaki sustav airbag sadrži:

- airbag zračni jastuk i generator plina na upravljaču za vozača i instrumentnoj ploči za suvozača;

- elektronička jedinica za nadzor sustava koji upravlja električnim upaljačem generatora plinova

- jedno kontrolno svjetlo  na instrumentnoj ploči;

- daljinski senzori (ovisno o vozilu).



Rad sustava za airbag temelji se na pirotehničkom načelu. To objašnjava stvaranje topline, pojavu dima (što ne znači da će doći do požara) te buke pri otvaranju zračnog jastuka. Otvaranje airbag, koje mora biti trenutno, može dovesti do ozljeda na površini kože ili drugih neugodnosti

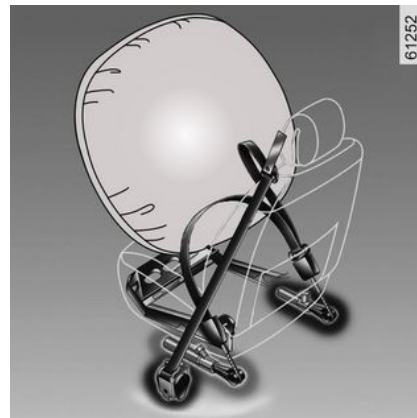

### Način rada

Sustav je djelatan tek nakon uključjenja kontakta na vozilu.

U slučaju snažnog **frontalnog** sudara, svaki se airbag brzo napuše, čime se ublažava udarac glave i prsnog koša vozača o kolo upravljača i suvozača o armaturnu ploču. Zatim se odmah nakon sudara ispuhuju kako bi se otklonila prepreka prilikom napuštanja vozila.

### smetnje u radu



Ovo kontrolno svjetlo upozorenja svijetli kad se motor pokrene, a zatim se isključuje nakon otprilike tri sekunde.

## DODATNI ZAŠTITNI MECHANIZMI

Ako se ne upali kod uključivanja kontakta ili ako ostane upaljeno, to je znak neispravnosti u radu sustava.

Potražite što prije savjet Predstavnik  
marke ;

Svako čekanje znači gubitak učinkovitosti zaštite.

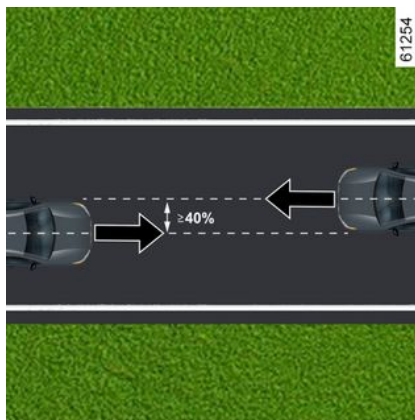
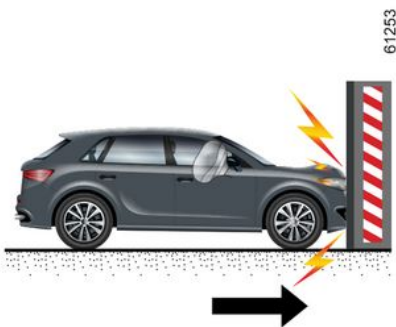

**U slučaju frontalnog sudara s drugim vozilom iste ili više kategorije, kada je ploha udara jednaka 40 % ili veća od toga, a brzina oba vozila je jednaka ili veća od 40 km/h km/h.**

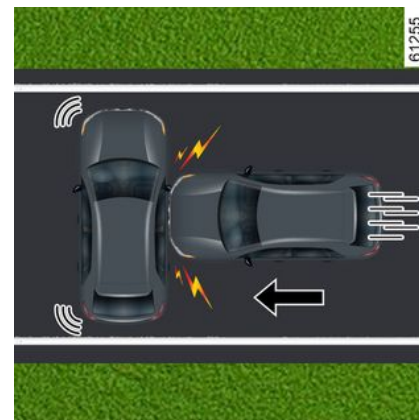

**U slučaju bočnog sudara s drugim vozilom jednake ili više kategorije pri brzini jednakoj ili većoj od 50 km/h km/h.**

**Sljedeći slučajevi aktiviraju zatezače ili airbags:**

**u slučaju frontalnog udarca o krutu (neelastičnu) površinu pri brzini jednakoj ili većoj od 25 km/h km/h.**

## DODATNI ZAŠTITNI MECHANIZMI

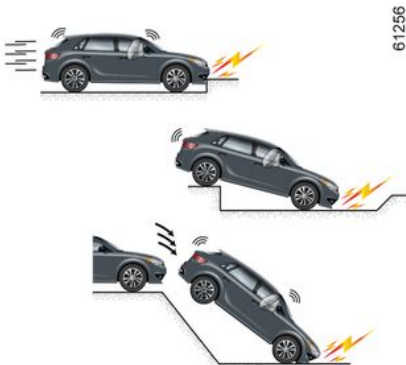

### U sljedećim slučajevima mogu se aktivirati zatezači ili airbags:

- udarci donje strane vozila o rubnjak;
- rupe na cesti
- pad ili tvrdo slijetanje
- kamenje.
- ...

### Zatezače ili airbags ne može aktivirati:

- udarac straga, bez obzira koliko je jak;
- u slučaju prevrtanja vozila

- bočni udarac u prednji ili stražnji dio vozila;
- u slučaju frontalnog sudara ispod prikolice kamiona;
- u slučaju frontalnog sudara o prepreku s oštrim kutom.
- ...

# DODATNI ZAŠTITNI MEHANIZMI

## Upozorenja

**2** Sva upozorenja koja slijede namijenjena su neometanom otvaranju airbagi izbjegavanju direktnih teških povreda od izbacivanja prilikom otvaranja.



### Upozorenja povezana s vozačevim airbag

- Nemojte mijenjati ni upravljač ni jastuk.
- Jastuk kola upravljača nemojte prekrivati ni u kojem slučaju.
- Nemojte pričvršćivati nikakve predmete (amblem, logotip, sat, nosač telefona itd.) na jastuk kola upravljača.
- Skidanje kola upravljača zabranjeno je (osim za stručno osoblje iz Mreže).
- Nemojte sjediti preblizu upravljača dok vozite: zauzmite položaj za vožnju u kojem su vam ruke lagano savijene → 75. Tako će ostati dovoljno prostora za pravilno otvaranje i učinkovitost airbag zračnog jastuka.

### Upozorenja povezana sa suvozačevim airbag

- Nemojte lijepiti ni učvršćivati predmete (amblem, logo, sat, nosač telefona...) na instrumentnu ploču na mjestu gdje se nalazi airbag ili u blizini njega.
- Ništa nemojte postavljati između armaturne ploče i putnika (životinju, kišobran, štap, pakete itd.).
- Nemojte stavljati noge na armaturnu ploču ili sjedalo jer takvi položaji mogu dovesti do opasnih povreda. Općenito, potrebno je svaki dio tijela (koljena, ruke, glavu) držati podalje od armaturne ploče.
- Ponovno aktivirajte zračni jastuk airbag na strani suvozača nakon vađenja dječjeg sjedala kako biste osigurali zaštitu suvozača u slučaju udara.

**DJEČJE SJEDALO U POLOŽAJU LEĐA U SMJERU VOŽNJE NE SMIJE SE POSTAVITI NA SJEDALO SUVOZAČA DOK SE NE ISKLJUČE SVI DODATNI ZAŠTITNI MEHANIZMI → 107.**

## DODATNI ZAŠTITNI MEHANIZMI

### Dodatni zaštitni mehanizmi na stražnjim sigurnosnim pojasovima

Ovisno o vozilu, mogu se sastojati od:

- **zatezača kalema za namatanje bočnog sigurnosnog pojasa**
- **ograničivača sile za prsni koš.**

Za ove sustave predviđeno je da rade neovisno ili istodobno prilikom čeonih sudara.

Ovisno o jačini udarca, sustav može uzrokovati:

- blokadu sigurnosnog pojasa;
- zatezač kalema za namatanje sigurnosnog pojasa (koji se aktivira radi ispravljanja olabavljenog sigurnosnog pojasa).

### Ograničivač sile

Kod određene jačine udarca, ovaj mehanizam se uključuje da ograniči, na razumnoj razini, jačinu pritiska sigurnosnog pojasa na tijelo.

### Zatezači bočnih sigurnosnih pojasova

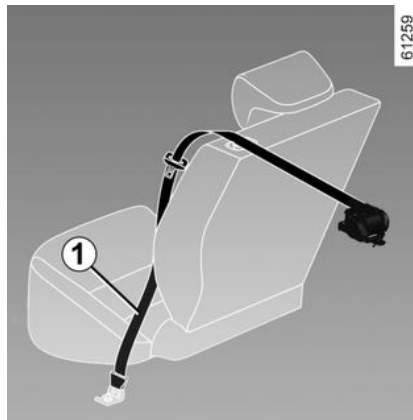

Zatezači služe da bi priljubili sigurnosni pojas uz tijelo, te priljepili putnika na njegovo sjedalo i tako pojačali učinkovitost sigurnosnog pojasa.

Uz uključen kontakt, nakon jakog frontalnog sudara i ovisno o jačini udarca, sustav može uključiti zatezač kalema za namatanje sigurnosnog pojasa **1** koji trenutno uvlači pojas.



– Nakon nesreće provjerite sve zaštitne mehanizme.

– Strogo su zabranjeni bilo kakvi zahvati na bilo kojem dijelu sustava (zatezači, airbags, računala, ožičenja) i ponovna upotreba dijelova sustava na nekom drugom vozilu, pa čak i na potpuno jednom.

– Kako bi se izbjeglo slučajno aktiviranje koje može uzrokovati ozljede, samo je stručno osoblje iz naše mreže ovlašteno za izvođenje zahvata u vezi s airbags.

– Kontrolu električnih karakteristika upaljača može vršiti samo posebno obučeno osoblje upotrebljavajući pritom prilagođenu opremu.

– Ako vozilo planirate odložiti na otpad, obratite se ovlaštenom zastupniku radi odlaganja zatezača i generatora plina za airbags.

## Bočni zaštitni mehanizmi

### Bočni Airbags

(ovisno o vozilu)

## DODATNI ZAŠTITNI MECHANIZMI

Radi se o airbag kojim može biti opremljeno svako prednje sjedalo i koji se otvara sa strane sjedala (sa strane vrata) kako bi zaštitio putnike u slučaju snažnog bočnog udarca.

2

### Airbags zavjese

Ovaj airbag postavljen je (ovisno o vozilu) duž gornjih strana vozila – napuhuje se uzduž prednjih i stražnjih bočnih stakala da bi se putnike zaštitilo u slučaju snažnog bočnog udarca.



Ovisno o vozilu, oznaka na vjetrobranskom staklu upozorava na postojanje dodatnih zaštitnih mehanizama (airbags, zatezača itd.) u putničkom prostoru.

# DODATNI ZAŠTITNI MEHANIZMI

## Upozorenja



### Upozorenje koje se odnosi na bočni zračni jastuk airbag

- **Postavljanje presvlaka:** za sjedala opremljena zračnim jastucima airbag potrebne su posebne presvlake za vozilo. Potražite savjet Predstavnik marke kako biste saznali postoje li takve presvlake u Mreži. Upotreba nekih drugih presvlaka (ili presvlaka koje odgovaraju nekom drugom vozilu) može utjecati na ispravan rad airbags i narušiti vašu sigurnost.
- Nemojte postavljati dodatnu opremu, predmete, pa ni životinje, između naslona, vrata i unutarnjih obloga na prednjem dijelu. Također nemojte pokrivati naslon sjedala predmetima poput odjeće ili opreme. To može utjecati na ispravan rad zračnog jastuka ili izazvati ozljede u slučaju da se airbag otvori.
- Zabranjeno je svako skidanje ili promjena sjedala i unutarnjih obloga, osim ako postupak ne izvodi ovlašteno osoblje Mreže marke.
- airbag se aktivira kroz proreze u naslonima prednjih sjedala (na strani vrata): zabranjeno je u te proreze stavljati bilo kakve predmete.

## DODATNI ZAŠTITNI MECHANIZMI

### DODATNI ZAŠTITNI MECHANIZMI

2

Sva upozorenja koja slijede namijenjena su neometanom otvaranju airbagi izbjegavanju direktnih teških povreda od izbacivanja prilikom otvaranja.



airbag je napravljen kako bi dopunio djelovanje sigurnosnog pojasa. airbag i sigurnosni pojas ključni su dijelovi istog zaštitnog sustava. Obavezna je dakle stalna upotreba sigurnosnog pojasa. Nekorištenje sigurnosnog pojasa izlaže putnike teškim ozljedama u slučaju nesreće. Time se također može povećati opasnost od površinskih ozljeda do kojih dolazi ako se airbag otvori, iako su takve manje ozljede uvijek moguće pri aktiviranju zračnih jastuka.

Uključivanje airbags ili zatezača u slučaju prevrtanja ili udarca straga, čak i jakog, nije uvijek sustavno. Udarci ispod vozila tipa udaraca u pločnik, u rupe na kolniku, udarci od kamenja....mogu dovesti do aktiviranja ovih sustava.

- Zabranjen je svaki zahvat ili **promjena** na kompletnom sustavu zračnih jastuka vozača ili suvozača airbag (airbag, zračni jastuk, upravljačka jedinica, ožičenje itd.), osim ako ga vrši stručno osoblje mreže.
- Za očuvanje ispravnog rada sustava i kako bi se izbjegla nenadana aktiviranja, samo je stručno osoblje mreže ovlašteno za zahvate na airbag sustavu.
- Iz sigurnosnih razloga, dajte airbag sustav na provjeru ako je vozilo sudjelovalo u nesreći, ako je došlo do pokušaja krađe ili je bilo ukradeno.
- Prilikom prodaje ili posudbe vozila, obavijestite novog kupca o ovim uvjetima prilikom predaje ovog korisničkog priručnika vozila.
- Prilikom uništenja vozila obratite se ovlaštenom Predstavniku marke koji će u otpad odložiti generator(e) plina.

# DODATNI ZAŠTITNI MEHANIZMI

## smetnje u radu



Pri uključanju kontakta pali se pokazivač smjera **1** koji se nakon nekoliko sekundi gasi.

Ako svjetlo ne zasvijetli kod uključanja kontakta ili zasvijetli dok motor radi, to znači da postoji neispravnost u sustavu (airbags, zatezači itd.) na prednjim i/ili stražnjim sjedalima.

Što prije se obratite ovlaštenom zastupniku. Svako čekanje znači gubitak učinkovitosti zaštite.

Ako se ne upali kod uključivanja kontakta ili ako ostane upaljeno, to je znak neispravnosti u radu sustava.

# SIGURNOST DJECE

## Opće informacije

2

### Prijevoz djece

Svakako se ponašajte u skladu sa zakonom države u kojoj se nalazite.

Dijete, kao i odrastao čovjek, mora ispravno sjediti i imati zakopčan sigurnosni pojas bez obzira na relaciju na koju ide. Vi ste odgovorni za djecu koju vozite.

Dijete nije odrastao čovjek u minijaturnom izdanju. Izloženo je opasnostima od specifičnih ozljeda jer su njegovi mišići i kosti u fazi rasta. Sigurnosni pojas sam nije dovoljan za siguran prijevoz djeteta. Upotrebljavajte odgovarajuće dječje sjedalo i pravilno ga koristite.



Da biste spriječili otvaranje vrata, upotrijebite značajku "Sigurnosna brava za djecu" ➔ 60.



Udarac pri brzini od 50 km/h odgovara padu s visine od 10 metara. Ne zakopčati djetetov sigurnosni pojas isto je kao da ga ostavite da se igra na balkonu na četvrtom katu bez ograde! Nikada ne držite dijete na rukama. U slučaju nesreće nećete ga moći zadržati čak i ako je vaš sigurnosni pojas zakopčan. Ako je vaše vozilo sudjelovalo u nesreći na cesti, zamijenite dječje sjedalo i provjerite pojaseve i pričvrsta mjesto ISOFIX.



### Odgovornost vozača prilikom parkiranja ili zaustavljanja vozila

Nikada ne ostavljajte dijete, nesamostalnu odraslu osobu ili životinju u vozilu kada ga napuštate, čak niti na kratko. Naime, oni bi mogli dovesti u opasnost sebe ili druge osobe pokretanjem motora, uključivanjem opreme kao na primjer podizača stakala ili pak zaključati vrata. Osim toga, kada je vani vruće /ili sunčano, temperatura u unutrašnjosti putničkog prostora brzo raste.

**OPASNOST OD SMRTI ILI TEŠKIH OZLJEDA.**

### Upotreba dječjeg sjedala

Stupanj zaštite koju pruža dječje sjedalo ovisi o njegovoj mogućnosti da zadrži vaše dijete i o njegovom postavljanju. Nepravilno postavljanje ugrožava zaštitu djeteta u slučaju naglog kočenja ili udarca.

Prije kupnje dječjeg sjedala, provjerite je li usklađeno sa zakonskim propisima zemlje u kojoj se nalazite i može li se postaviti u vaše vozilo. Potražite savjet

## SIGURNOST DJECE

Predstavnik marke kako biste saznali koja se sjedala preporučaju za vaše vozilo.

Svaka zemlja ima specifična pravila za prijevoz djece.

Korištenje dječje sjedalice tijekom vožnje ovisi o dobi i/ili veličini i/ili težini djeteta.

Djeca koja se ne moraju voziti u dječjoj sjedalici moraju imati ispravno podešen i zavezan sigurnosni pojas.

U svakom slučaju poštujujte važeće propise zemlje u kojoj se nalazite.

Prije postavljanja dječjeg sjedala, pročitajte njegova uputstva i poštujujte upute. U slučaju poteškoća pri postavljanju, kontaktirajte proizvođača opreme. Sačuvajte uputstva sa sjedalom.



Budite primjer vašem djetetu tako da zakopčate svoj sigurnosni pojas i naučite dijete da:

- kako bi pravilno zakopčali sigurnosni pojas;
- da ulazi i izlazi iz vozila na ivičnjaku, dalje od prometne gužve.

Ne upotrebljavajte rabljeno dječje sjedalo ili sjedalo bez uputstava. Pazite da niti jedan predmet, u ili u blizini dječjeg sjedala, ne ometa postavljanje sjedala.



Nikada ne ostavljajte dijete bez nadzora u vozilu.

Uvijek provjeravajte je li zakopčan sigurnosni pojas vašeg djeteta, te da su njegovi remeni pravilno podešeni. Ne nosite preširoku odjeću koja će uzrokovati labavost pojasa → **75**.

Ne dajte vašem djetetu da pruža glavu ili ruke kroz prozor. Provjerite pravilno držanje djeteta tijekom vožnje posebice ako spava.

# SIGURNOST DJECE

## Odabir dječjeg sjedala

2



61260

### Dječja sjedala u položaju leđa u smjeru vožnje

Glava bebe je proporcionalno teža od glave drasle osobe, a njezin je vrat vrlo krhak. Vozite dijete što je moguće duže u tom položaju (najmanje do dobi od 2 godine). Ono pridržava glavu i vrat. Odaberite školjkasto sjedalo radi bolje bočne zaštite i promijenite ga čim glava djeteta počne prelaziti rub školjke.



61261

### Dječje sjedalo u položaju lice u smjeru vožnje

Na sjedalu okrenutom prema naprijed može putovati dijete težine do 18 kg ili 4 godine starosti. Odaberite sjedalo prema veličini djeteta: glava, trbuh, itd. Glava i abdomen djeteta su dijelovi tijela koje treba prioritetno zaštititi. Dječje sjedalo u položaju lice u smjeru vožnje dobro pričvršćeno u vozilu smanjuje opasnost od udaraca glavom. Vozite dijete u sjedalu u položaju lice u smjeru vožnje s remenima sve dok to njegova visina dopušta. Odaberite školjkasto sjedalo radi bolje bočne zaštite.



61262

### Povišenja

Od težine od 15 kg, ili nakon 4 godine starosti, dijete se može prevoziti na povišenju koje omogućuje podešavanje sigurnosnog pojasa prema njegovoj morfologiji. Sjedište povišenja mora imati vodilice koje postavljaju pojas na bedra djeteta, a ne na trbuh. Povišena sjedalica mora imati vodilice koje postavljaju pojas na bedra djeteta, a ne na trbuh. Za naslon koji se može podešavati po visini i opremljen je vodilicom pojasa, preporuča se postavljanje pojasa na sredinu ramena. Nikada ne smije biti na vratu ili na ruci. Odaberite školjkasto sjedalo radi bolje bočne zaštite.

# SIGURNOST DJECE

Popis zaštitnih mehanizama za dje-  
cu koje preporučuje proizvođač:



63132

## odabir pričvršćenja dječjeg sjedala

Postoje dva sustava pričvršćenja dječjih sjedala: uz pomoć sigurnosnog pojasa ili uz pomoć sustava ISOFIX.

### Pričvršćenje pomoću sigurnosnog pojasa

Sigurnosni pojas mora se podesiti kako bi se osigurala njegova funkcija u slučaju naglog kočenja ili udara.

Provjerite pridržavate li se načina provlačenja traka kako je naveo proizvođač dječje sjedalice.

Uvijek provjeravajte jesu li zakopčani sigurnosni pojasevi povlačeći odozgo, a zatim ga nategnite do kraja pritišćući dječje sjedalo.

Provjerite ispravno pričvršćenje sjedala pomicanjem ulijevo/udesno i naprijed/nazad: sjedalo mora biti fiksirano.

Provjerite da dječje sjedalo nije postavljeno poprijeko i da nije oslonjeno na staklo.



Nemojte upotrebljavati dječjeg sjedala ako bi ono moglo otpustiti sigurnosni pojas koji ga pričvršćuje: podnožje sjedala ne smije ležati na kopči i/ili na jezičcu sigurnosnog pojasa.



Sigurnosni pojas nikada ne smije biti otpušten ili usukan. Nikada ga ne provlačite ispod ruke ili iza leđa.

Provjerite je li pojas oštećen. Ako sigurnosni pojas ne radi normalno, ne može zaštititi dijete. Potražite savjet kod Predstavnika marke. Ne upotrebljavajte to mjesto sve dok se pojas ne popravi.

## Pričvršćivanje s pomoću sustava ISOFIX

Odobrena dječja sjedala ISOFIX homologirana su u skladu s važećim propisima u bilo kojem od sljedeća četiri slučaja:

- univerzalno ISOFIX učvršćenje u 3 točke za položaj lica u smjeru vožnje;
- poluuniverzalno ISOFIX učvršćenje u 2 točke;
- specifično za vozilo;
- i-Size standard koji ima jedno od sljedećeg:
  - pojas koji se pričvršćuje na treći prsten dotičnog sjedala
  - ili nosač koji se oslanja na podvozila, kompatibilan s i-Size odobrenim sjedalom, čiji je zadatak sprječava-

## SIGURNOST DJECE

nje pomaka dječjeg sjedala u slučaju sudara.

Za tri posljednja slučaja, provjerite na popisu kompatibilnih vozila može li se vaše dječje sjedalo postaviti.



Dijelovi tvornički postavljenog zaštitnog mehanizma (sigurnosni pojasevi, ISOFIX, sjedala i njihova pričvršćenja) ne smiju se mijenjati.

Pričvrstite dječje sjedalo s bravama ISOFIX ako je njima opremljeno. Sustav ISOFIX omogućuje jednostavno, brzo i sigurno postavljanje.

Sustav ISOFIX se sastoji od 2 prstena i, u nekim slučajevima, trećeg prstena.



Sidrišta ISOFIX izrađena su isključivo za dječja sjedala sa sustavom ISOFIX. Nikada ne pričvršćujte drugo dječje sjedalo, pojas ili druge predmete na ta pričvršćenja. Provjerite da ništa ne ometa pričvršćena mjesta. Ako je vaše vozilo sudjelovalo u nesreći na cesti, provjerite pričvršćena mjesta ISOFIX i zamijenite vaše dječje sjedalo.



Prije upotrebe dječjeg sjedala ISOFIX koje ste nabavili za drugo vozilo, provjerite je li njegovo postavljanje dozvoljeno. Kod proizvodjača opreme pogledajte popis vozila u koja se mogu postaviti sjedala.

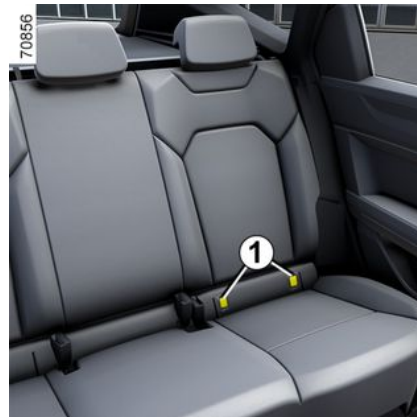

Dva se prstena nalaze između patentnih zatvarača **1** između naslona sjedišta sjedala i označeni su simbolom



**Stražnja sjedala**

## SIGURNOST DJECE

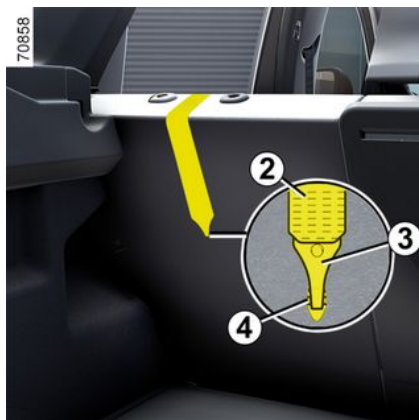

Gornji pojas **2** trebate namjestiti između naslona sjedala i pokrova prtljage.

Da biste to učinili, skinite pokrov prtljage → **317**.

Pričvrstite kukicu **3** na pojas na jednom od prstenova **4** označenih simbo-

lom .

Nategnite gornji pojas **2** tako da naslon dječjeg sjedala dođe u dodir s naslonom sjedala vozila.

**Napomena: važno je** koristiti prstenove označene simbolom .

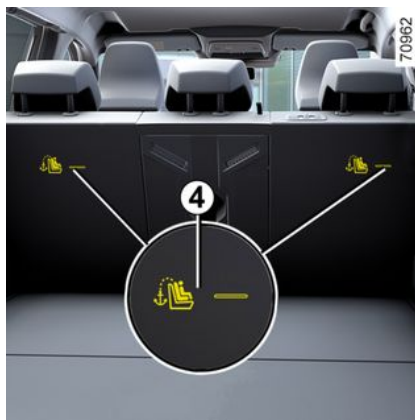

Treći prsten **4** svakog stražnjeg sjedala u drugom redu upotrebljava se za pričvršćenje gornjeg pojasa **2** na nekim dječjim sjedalima.

Prstenovi se nalaze na naslonima stražnjih sjedala i označeni su simbo-

lom .

Provucite pojas između naslona i pokrova prtljage (da biste skinuli pokrova prtljage: → **317**). Pričvrstite kukicu na jedan od prstenova **4**.



Provjerite je li naslon dječjeg sjedala u položaju lice u smjeru vožnje u dodiru s naslonom sjedala vozila. U tom slučaju, dječje sjedalo nije uvijek oslonjeno na sjedište sjedala vozila.



**Obavezno** pričvrstite kopču dječjeg sjedala na odgovarajući prsten.

2

# DJEČJA SJEDALA

## Postavljanje dječjeg sjedala, općenito

2

Na nekim mjestima nije dozvoljeno postavljanje dječjeg sjedala. Dijagram i tablica postavljanja pokazuju gdje pričvrstiti dječje sjedalo ➔ 96 ➔ 102.



Dječje sjedalo postavite po mogućnosti na stražnje sjedalo.

Pazite da dječje sjedalo ili noge djeteta ne ometaju pravilno zabavljanje prednjeg sjedala ➔ 69.

Provjerite da postavljanjem dječjeg sjedala u vozilo ne postoji mogućnost da se odbravi sa svog podnožja.

Ako morate skinuti naslon za glavu, provjerite je li dobro spremljen kako ne bi predstavljao opasnost u slučaju izbacivanja prilikom naglog kočenja ili udara.

Uvijek pričvrstite dječje sjedalo u vozilu, čak i ako se ne upotrebljava, kako ne bi predstavljao opasnost u slučaju izbacivanja prilikom naglog kočenja ili udara.

Navedene vrste dječjih sjedala možda nisu raspoložive. Prije upotrebe drugog dječjeg sjedala, provjerite kod proizvođača može li se postaviti.

### Sprijeđa

Zakonski propisi koji se odnose na prijevoz djece na mjestu suvozača sprijeđa posebni su za svaku zemlju. Pročitajte trenutačne zakonske propise i slijedite upute na dijagramu i u tablici postavljanja ➔ 96 ➔ 102.

Prije postavljanja dječjeg sjedala na ovo mjesto (ako je dozvoljeno i ovisno o vozilu):

- spustite sigurnosni pojas što je više moguće (ovisno o vozilu);
- pomaknite sjedalo što je moguće više prema natrag;
- lagano nagnite naslon u odnosu na okomiti položaj (otprilike 25°);
- na vozilima koja su njime opremljena, sjedište sjedala podignite do kraja.

Naslon za glavu na sjedalu uvijek podignite do kraja, tako da ne smeta dječjem sjedalu ➔ 69.

Nakon postavljanja dječjeg sjedala, gurnite sjedalo suvozača prema naprijed za najmanje jedan utor. Ako je dječje sjedalo okrenuto prema natrag, pripazite da ne dotiče armaturnu ploču.

Ne mijenjajte više druga podešavanja nakon postavljanja dječjeg sjedala.



### OPASNOST OD SMRTI ILI TEŠKIH OZLJEDA:

prije postavljanja dječjeg sjedala okrenuto suprotno od smjera vožnje na sjedalo suvozača, provjerite je li air-bag isključen ➔ 107.

### Na stražnje bočno sjedalo

Košara se postavlja poprečno u vozilo i zauzima minimalno dva mjesta. Postavite glavu djeteta prema unutrašnjosti vozila.

Prije postavljanja dječjeg sjedala u položaj na ISOFIX sidrištima stražnjih bočnih sjedala, provjerite da kopče sigurnosnih pojasa nisu postavljene između dva ISOFIX sidrišta na tom sjedalu. Ako je potrebno, pomaknite kopču na dotičnom sjedalu prema unutrašnjosti vozila.

Kako biste postavili dječje sjedalo okrenuto leđima u smjeru vožnje, pomaknite prednje sjedalo maksimalno prema naprijed, a zatim ga pomaknite čim više unazad, no bez da dodiruje dječje sjedalo.

Radi sigurnosti djeteta u položaju lice u smjeru vožnje, što je moguće više pomaknite sjedalo unazad i pomaknite prema naprijed sjedalo koje je ispred

## DJEČJA SJEDALA

dječjeg sjedala, podignite naslon kako bi se izbjegao kontakt između sjedala i nogu djeteta.

U svakom slučaju skinite naslon za glavu na stražnjem sjedalu na koje se postavlja dječje sjedalo → 72.

Ako je potrebno, pomaknite stražnje sjedalo vozila skroz unazad. Ove se radnje moraju izvršiti prije postavljanja dječjeg sjedala. Provjerite je li dječje sjedalo oslonjeno na naslon stražnjeg sjedala.

### Na stražnjem srednjem sjedalu

Postavljanje dječjeg sjedala na ovo mjesto dozvoljeno je samo ako je ono opremljeno pojasom s kalemom za namatanje.

Za sve dodatne informacije, potražite savjet Predstavnika marke.



Pripazite da dječje sjedalo ili noge djeteta ne ometaju pravilno pričvršćivanje sjedala ispred

→ 69 ili → 73.



Dječje sjedalo s podnim osloncima nikada se ne smije postaviti na središnje stražnje sjedalo.

**OPASNOST OD SMRTI ILI TEŠKIH OZLJEDA.**



### Namještanje povišenja (grupa 2 ili 3)

Provjerite funkcionira li sigurnosni pojas → 75

(namata li se) pravilno.

Podesite sigurnosni pojas na sljedeći način:

- pojas na djetetovu ramenu ne smije dodirivati njegov vrat;
- trbušni pojas treba biti ravno položen na bedrima i uz zdjelicu.

Ako je potrebno, podesite položaj sjedala vozila.

## DJEČJA SJEDALA

Pričvršćenje pomoću sigurnosnog pojasa

2

Vizualni prikaz postavljanja na verziji s pet vrata, pet sjedala

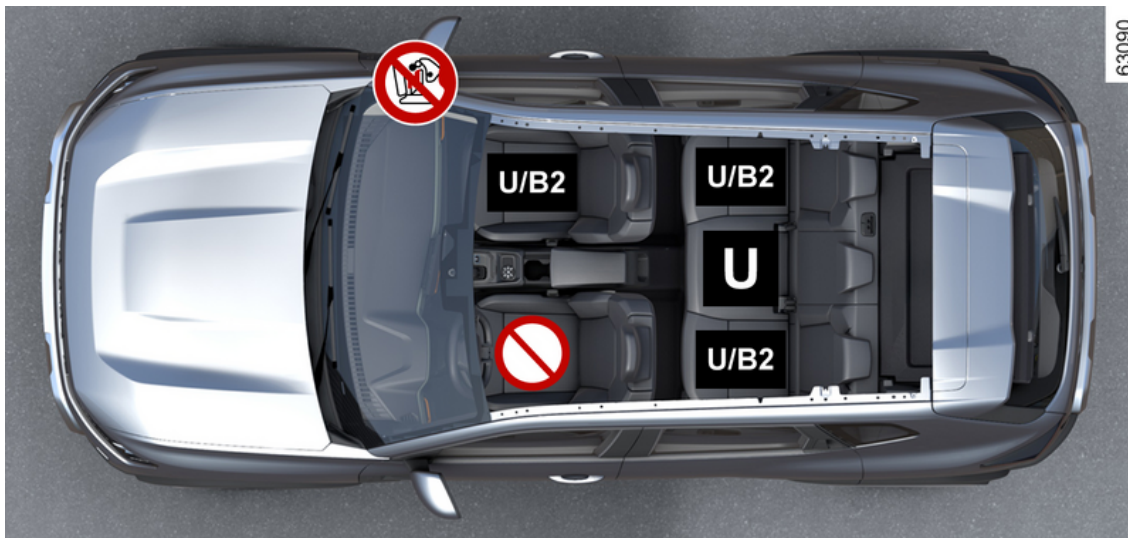

## DJEČJA SJEDALA



Provjerite stanje airbag prije nego što na sjedalo sjedne putnik ili se postavi dječje sjedalo.



Mjesto na kojem nije dopušteno postavljanje dječjeg sjedala.

Sjedalo opremljeno za pričvršćivanje "univerzalnog" homologiranog sjedala s pomoću sigurnosnog pojasa **U**.



mjesto na kojem je dozvoljeno pričvršćivanje "B2" homologiranog dječjeg sjedala s pomoću sigurnosnog pojasa.



**OPASNOST OD SMRTI ILI TEŠKIH OZLJEDA:** prije postavljanja dječjeg sjedala na sjedalo suvozača provjerite je airbag isključen → 107.



Uvijek provjeravajte je li zakopčan sigurnosni pojas vašeg djeteta, te da su njegovi remeni pravilno podešeni → 75.  
Po potrebi prilagodite položaj sjedala.



Upotreba neprilagođenog sustava za zaštitu djece na ovom vozilu neće pravilno zaštititi bebu ili dijete. Ono je izloženo opasnosti od teške ili smrtne ozljede.



Zabranjeno je postavljanje dječjeg sjedala na susjedno dostupno sjedalo kada je naslon sjedala preklopljen na druga sjedala → 72.

# DJEČJA SJEDALA

## Tabela postavljanja

U tablici u nastavku sažete su informacije prikazane na dijagramu postavljanja kako bi se poštivali važeći zakonski propisi.

Vrsta dječjeg sjedala	Težina djeteta	Sjedalo suvozača		Stražnja sjedala	
		S funkcijom airbag koja se ne može isključiti ili s uključenom funkcijom airbag	Bez funkcije airbag ili s isključenom funkcijom airbag	Bočna sjedala	Središnje mjesto
<b>Košara u poprečnom položaju</b> Homologirana skupina 0	< do 10 kg	X	X	U (4)	X
<b>Školjkasto dječje sjedalo u položaju leđa u smjeru vožnje</b> Homologirana skupina 0 ili 0+	< do 13 kg	X	U (2) (3)	U (5)	U (5) (7)
<b>Sjedalo u položaju leđa u smjeru vožnje</b> Homologirana skupina 0+ ili 1	< do 13 kg i 9 do 18 kg	X	U (2) (3)	U (5)	U (5) (7)
<b>Dječje sjedalo u položaju lice u smjeru vožnje</b> Homologirana skupina 1	9 kg do 18 kg	U (1) (3)	X	U (6)	U (6) (7)
<b>Povišenje</b>	15 kg do 25 kg i 22	U/B2 (1) (3)	X	U/B2 (6)	U (6)

# DJEČJA SJEDALA

Vrsta dječjeg sjedala	Težina djeteta	Sjedalo suvozača		Stražnja sjedala	
		S funkcijom airbag koja se ne može isključiti ili s uključenom funkcijom airbag	Bez funkcije airbag ili s isključenom funkcijom airbag	Bočna sjedala	Središnje mjesto
Homologirana skupina 2 ili 3	kg do 36 kg				



- (1) **OPASNOST OD SMRTI ILI TEŠKIH OZLJEDA:** nikada ne postavljajte dječje sjedalo okrenuto leđima na prednje sjedalo ako vozilo ima airbag suvozača koji se ne može isključiti.
- (2) **OPASNOST OD SMRTI ILI TEŠKIH OZLJEDA:** prije postavljanja dječjeg sjedala okrenutog suprotno od smjera vožnje na sjedalo suvozača, provjerite je li isključen airbag → 107.

**Pogledajte knjižicu "Oprema za sigurnost djece" dostupnu na mreži kako biste odabrali sjedalo koje odgovara vašem djetetu i koje je preporučeno za vaše vozilo.**

**X** = sjedalo na kojem nije dopušteno postavljanje dječjeg sjedala.

**U** = Mjesto na kojem je dozvoljeno pričvršćivanje "univerzalnog" homologiranog dječjeg sjedala sigurnosnim pojasom: provjerite može li se postaviti.

**B2**= Povišenja iz skupina 2 i 3 (od 15 do 25 kg i od 22 do 36 kg).

(3) Pomaknite sjedalo vozila što je više moguće unazad i u što je moguće viši položaj, pa lagano nagnite naslon sjedala (za otprilike 25°).

(4) Košara se postavlja poprečno u vozilo i zauzima minimalno dva mjesta. Postavite glavu djeteta prema unutrašnjosti vozila.

(5) Kako biste postavili dječje sjedalo okrenuto leđima u smjeru vožnje, pomaknite prednje sjedalo maksimalno prema naprijed, a zatim ga pomaknite čim više unazad, no bez da dodiruje dječje sjedalo.

(6) Na stražnjem sjedalu na kojem je postavljeno dječje sjedalo uvijek uvucite naslon za glavu. Ta se radnja mora izvršiti prije postavljanja dječjeg sjedala → 69. Sjedalo ispred djeteta pomaknite prema naprijed, a naslon uspravite tako da sjedalo ne dodiruje djetetove noge.

## DJEČJA SJEDALA



**(7) OPASNOST OD SMRTI ILI TEŠKIH OZLJEDA:** nikada se ne smije postavljati dječje sjedalo s podnim osloncem.

2



# DJEČJA SJEDALA

## Pričvršćivanje pomoću sustava ISOFIX

2

Vizualni prikaz postavljanja na verziji s pet vrata, pet sjedala

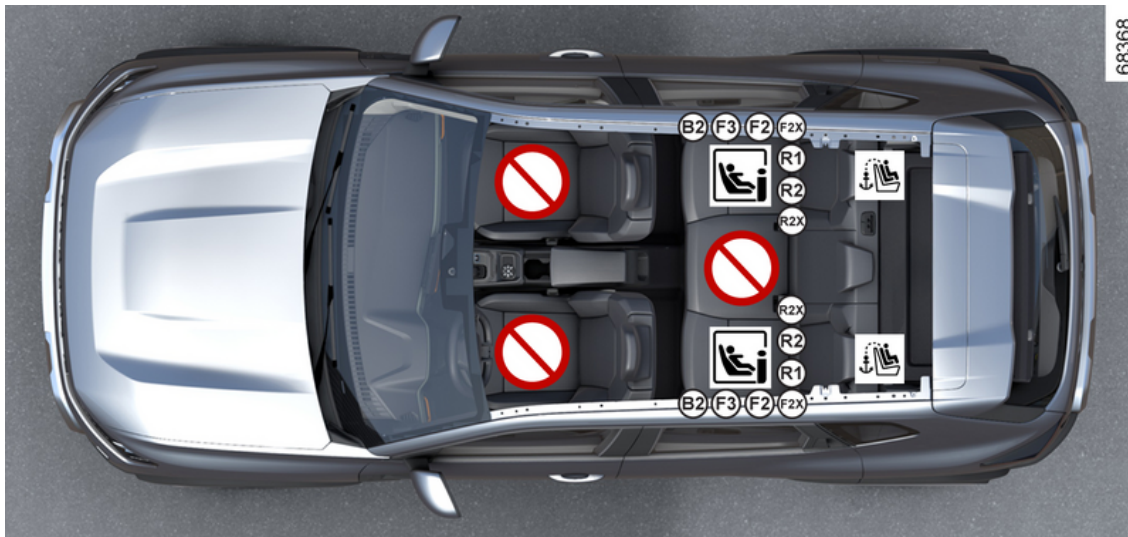

## DJEČJA SJEDALA

 Mjesto na kojem nije dopušteno postavljanje dječjeg sjedala.

### Dječje sjedalo pričvršćeno pomoću pričvršćenja ISOFIX

 mjesto na kojem je dopušteno pričvršćivanje dječjeg sjedala ISOFIX.

 Stražnja sjedala opremljena su sidrištem za pričvršćivanje koje omogućava postavljanje univerzalnih ISOFIX dječjih sjedala u položaju lice u smjeru vožnje. Sidrišta se nalaze u prtljažniku i vidljiva su.



Uvijek provjeravajte je li zakopčan sigurnosni pojas vašeg djeteta, te da su njegovi remeni pravilno podešeni → 75.  
Po potrebi prilagodite položaj sjedala.



Upotreba neprilagođenog sustava za zaštitu djece na ovom vozilu neće pravilno zaštititi bebu ili dijete. Ono je izloženo opasnosti od teške ili smrtne ozljede.



Zabranjeno je postavljanje dječjeg sjedala na susjedno dostupno sjedalo kada je naslon sjedala preklopljen na druga sjedala → 72.

# DJEČJA SJEDALA

## Tabela postavljanja

U tablici u nastavku sažete su informacije prikazane na dijagramu postavljanja kako bi se poštivali važeći zakonski propisi.

Vrsta dječjeg sjedala	Težina djeteta	Veličina sjedala [pričvršćenje]	Sjedalo suvozača		Stražnja sjedala	
			S uključenim airbag bez isključivanja	Bez funkcije airbag ili s isključenom funkcijom airbag	Bočna sjedala	Središnje mjesto
<b>Košara u poprečnom položaju</b> Homologirana skupina 0	< do 10 kg	L1 [F], L2 [G]	X	X	X	X
<b>Školjkasto dječje sjedalo u položaju leđa u smjeru vožnje</b> Homologirana skupina 0 ili 0+	< do 13 kg	R1 [E]	X	X	IL (1)	X
<b>Sjedalo u položaju leđa u smjeru vožnje</b> Homologirana skupina 0+ ili 1	< do 13 kg i 9 do 18 kg	R2 [D], R2X [D]	X	X	IL (1)	X
		R3 [C]	X	X	X	X
<b>Dječje sjedalo u položaju lice u smjeru vožnje</b> Homologirana skupina 1	9 kg do 18 kg	F3 [A], F2 [B], F2X [B1]	X	X	IUF-IL (1) (2)	X
<b>Povišenje</b>	15 kg do 25 kg i 22	B2	X	X	IUF-IL (1) (2)	X

## DJEČJA SJEDALA

Vrsta dječjeg sjedala	Težina djeteta	Veličina sjedala [pričvršćenje]	Sjedalo suvozača		Stražnja sjedala	
			S uključenim airbag bez isključivanja	Bez funkcije airbag ili s isključenom funkcijom airbag	Bočna sjedala	Središnje mjesto
Homologirana skupina 2 ili 3	kg do 36 kg	B3	X	X	X	X
Sjedalo i-Size	Sjedalo u položaju leđa u smjeru vožnje		X	X	i-U(1)	X
	Dječje sjedalo u položaju lice u smjeru vožnje		X	X	i-UF(1)(2)	X
	Povišenje		X	X	i-UF(1)(2)	X

Pogledajte knjižicu "Oprema za sigurnost djece" dostupnu na mreži kako biste odabrali sjedalo koje odgovara vašem djetetu i koje je preporučeno za vaše vozilo.

**X** = sjedalo na kojem nije dopušteno postavljanje dječjeg sjedala.

**IUF** = mjesto na kojem je dozvoljeno pričvršćivanje "univerzalnog" homologiranog dječjeg sjedala okrenutog u smjeru vožnje s pomoću uređaja ISOFIX: provjerite može li se postaviti.

**IL** = mjesto na kojem je dozvoljeno pričvršćivanje "poluuniverzalnog" homologiranog dječjeg sjedala ili onog "specifičnog za vozilo" s pomoću uređaja ISOFIX: provjerite može li se ispravno postaviti.

**i-U** = prikladno samo za "univerzalne" zaštitne mehanizme i-Size za postavljanje sjedala okrenutog leđima ili licem u smjeru vožnje: provjerite može li se postaviti.

**i-UF** prikladno samo za "univerzalne" zaštitne mehanizme i-Size za postavljanje sjedala okrenutog leđima ili licem u smjeru vožnje: provjerite može li se postaviti.

**(1)** Kako biste postavili dječje sjedalo okrenuto leđima u smjeru vožnje, pomaknite prednje sjedalo maksimalno prema naprijed, a zatim ga pomaknite čim više unazad, no bez da dodiruje dječje sjedalo.

**(2)** Na stražnjem sjedalu na kojem je postavljeno dječje sjedalo uvijek uvucite naslon za glavu. Ta se radnja mora izvršiti prije postavljanja dječjeg sjedala ➔ 72. Sjedalo ispred djeteta pomaknite prema naprijed, a naslon uspravite tako da sjedalo ne dodiruje djetetove noge.

## DJEČJA SJEDALA

Veličina dječjeg sjedala ISOFIX označena je slovom:

- F3 [A], F2 [B], F2X[B1]: za sjedala okrenuta u smjeru vožnje iz grupe 1 (9 do 18 kg);
- R2 [D], R2X [D], R3 [C]: sjedala okrenuta u smjeru suprotnom od smjera vožnje ili školjkasta sjedala iz skupine 0+ (manje od 13 kg) ili skupine 1 (od 9 do 18 kg);
- R1 [E] školjkasta sjedala okrenuta leđima u smjeru vožnje iz skupine 0 (manje od 10 kg) ili 0+ (manje od 13 kg);
- L1 [F], L2 [G]: košare iz skupine 0 (manje od 10 kg);
- B2, B3: povišenja iz skupina 2 i 3 (od 15 do 25 kg i od 22 do 36 kg).

2

# SIGURNOST DJECE: ISKLJUČIVANJE, UKLJUČIVANJE PREDNJEG ZRAČNOG JASTUKA SUVOZAČA



airbag suvozača može se isključiti ili uključiti samo dok je vozilo u stanju mirovanja i kontakt je isključen.

## Isključivanje prednjeg airbag suvozača



Prije postavljanja dječjeg sjedala na sjedalo suvozača:

- Provjerite može li se dječje sjedalo postaviti na to sjedalo.
- Obavezno morate **isključiti** airbagza dječje sjedalo okrenuto suprotno od smjera vožnje.



Za isključivanje sustava airbag: dok je vozilo zaustavljeno, a kontakt isključen, pritisnite i okrenite bravu **1** u položaj **OFF**.

Dok je kontakt uključen, **morate** provjeriti je li na zaslonu upaljeno kontrol-

no svjetlo  **2**.

Ovo kontrolno svjetlo ostaje stalno upaljeno kako biste znali da možete postaviti dječje sjedalo.



## OPASNOST

Budući da airbag suvozača nije kompatibilno s dječjim sjedalom okrenutim u smjeru suprotnom od smjera vožnje, **NIKADA nemojte postavljati sigurnosni sustav okrenut u smjeru suprotnom od smjera vožnje na sjedalo koje ima UKLJUČEN prednji AIR-BAG. To može proizročiti SMRT DJETETA ili ga OZBILJNO OZLIJEDITI.**



# SIGURNOST DJECE: ISKLJUČIVANJE, UKLJUČIVANJE PREDNJEG ZRAČNOG JASTUKA SUVOZAČA

2



61614

Oznake na armaturnoj ploči i oznake **A** sa svake strane sjedila suvozača **3** (vidi primjer prethodno prikazane oznake) služe da vas podsjetite na ove upute.

## Uključivanje prednjeg airbag suvozača



62036

Kada maknete dječje sjedalo sa sjedala suvozača, ponovno uključite airbag kako biste osigurali zaštitu suvozača u slučaju udara.

**Za ponovno uključivanje sustava airbag: dok je vozilo zaustavljeno, a kontakt isključen**, pritisnite i okrenite bravu **1** u položaj **ON**.

Dok je kontakt uključen, **iznimno je važno provjeriti** je li na zaslonu isklju-

čeno kontrolno svjetlo  **2**.

## smetnje u radu



70580

U slučaju kvara na sustavu za uključivanje/isključivanje airbag suvozača, na instrumentnoj ploči prikazuju se kon-

trolna svjetla  i . Isključite kontakt i provjerite položaj brave **1**.

Ponovno uključite kontakt: kontrolna svjetla se isključuju.

Ako se problem i dalje pojavljuje, to znači da je sustav u kvaru. U tom je slučaju zabranjeno postavljanje dječjeg sjedala u položaju suprotnom od smjera vožnje na suvozačevo sjedalo ili bilo kojeg drugog putnika na to sjedalo.

Što prije se obratite ovlaštenom zastupniku.



# MJESTO VOZAČA

Položaj vozača upravljač na lijevoj strani

2

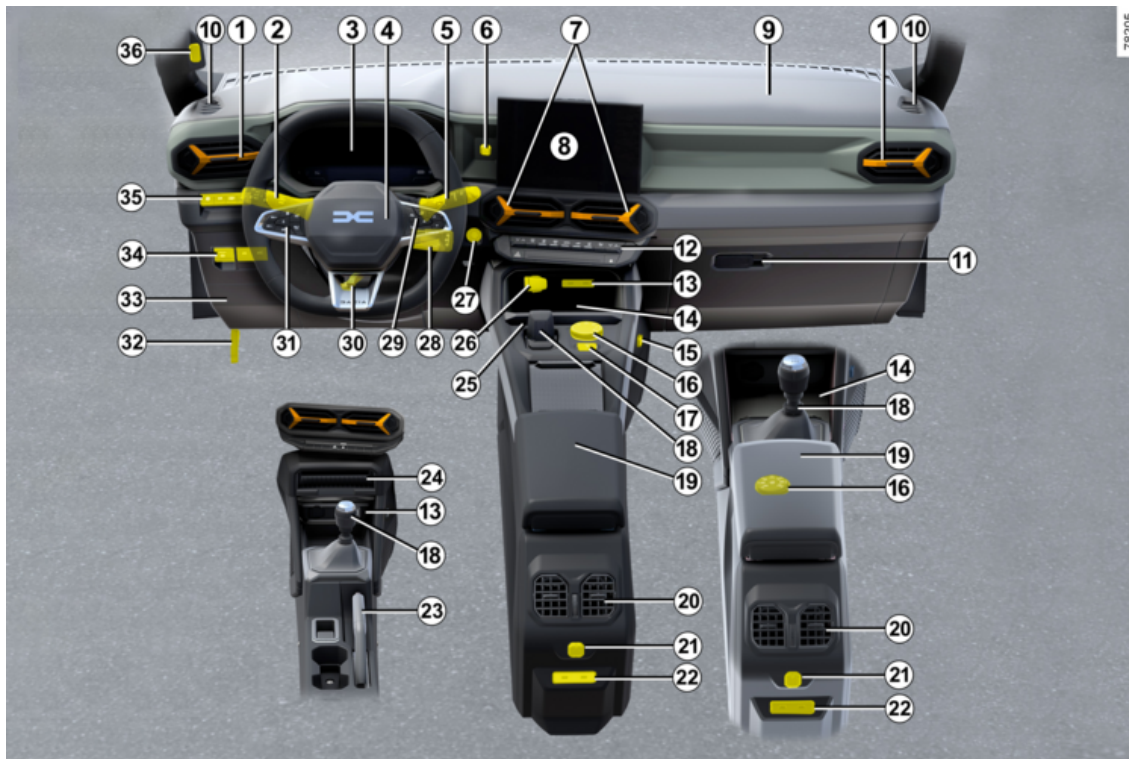

# MJESTO VOZAČA

## Prisutnost opisane opreme OVISI O VERZIJI VOZILA I ZEMLJI PRODAJE.

1. Bočni uvodnici zraka.

2. Ručica za:

- svjetla pokazivača smjera
- vanjska svjetla
- stražnje svjetlo za maglu.

3. Instrumentna ploča.

4. Lokacija airbag na strani vozača, zvučni upozoritelj.

5. Ručica brisača / uređaja za pranje vjetrobranskog i stražnjeg stakla.

6. Mjesto za držač telefona.

7. Središnji uvodnici zraka.

8. Multimedijski zaslon.

9. Smještaj airbag suvozača.

10. Otvor za odmagljivanje.

11. Pretinac za rukavice

12. Komande za:

- grijanje ili klima uređaj;
- prednja grijana sjedala;
- svjetla upozorenja;
- centralno zaključavanje vrata;
- ...

13. Priključci USB – C.

14. Područje za punjenje / pretinac za odlaganje telefona

15. Držač za različitu dodatnu opremu YouClip.

16. Birač načina vožnje:

- uključivanje/isključivanje funkcije kontrole podešavanja brzine pri vožnji nizbrdo.

17. Gumb položaja za parkiranje na automatskom mjenjaču.

18. Ručica mjenjača ili, ovisno o vozilu, ručica za promjenu stupnja prijenosa.

19. Središnji naslon za ruke / pretinac za odlaganje.

20. Stražnji uvodnici zraka.

21. Držač za različitu dodatnu opremu YouClip.

22. Priključci USB – C.

23. Ručna kočnica.

24. Donji pretinac za odlaganje na armaturnoj ploči.

25. Držač telefona

26. Utičnica za dodatnu opremu.

27. Tipka za start/stop motora ili, ovisno o vozilu, sklopka za paljenje.

28. Komande autoradija na upravljaču.

29. Komande za:

- prikaz informacija putnog računala i izbornika za korisnička podešavanja vozila;

- za daljinsko upravljanje autoradijem, sustavom za navigaciju.

30. Komanda za podešavanje upravljača po visini i dubini.

31. Glavni prekidač i komande za regulator brzine, ograničavač brzine ili, ovisno o vozilu, prilagodljivi regulator brzine Stop and Go.

32. Ručica za otvaranje poklopca motora.

33. Fiksni prostor za odlaganje i kutija s osiguračima.

34. Komande za:

- uključivanje/isključivanje automatske parkirne kočnice
- Komanda za LPG;
- otvaranje vrata prtljažnika;
- ...

35. Komande za:

- uključivanje/isključivanje My Safety;
- električno podešavanje prednjih svjetala po visini;
- uključivanje/isključivanje načina rada ECO;
- Kontrola aktivacije/deaktivacije za kontrolu proklizavanja;
- uključivanje/isključivanje funkcije Stop and Start.

36. Unutarnja kamera.

## MJESTO VOZAČA

Mjesto vozača s upravljačem  
na desnoj strani

2

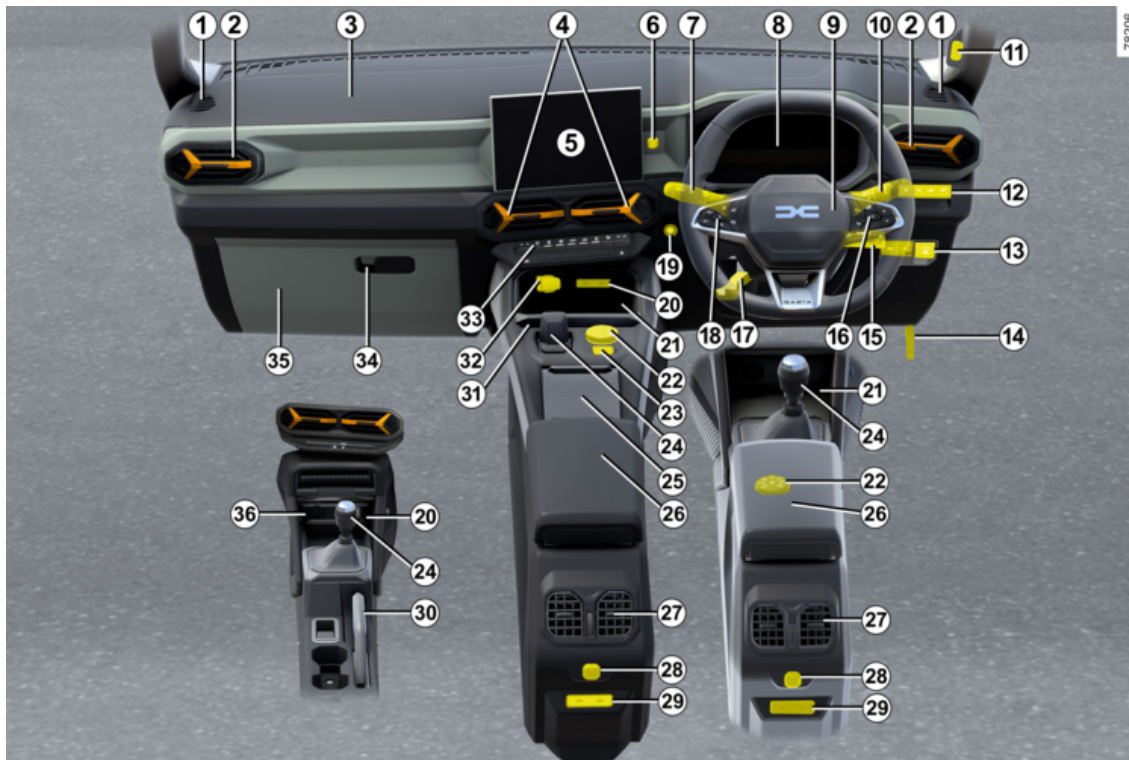

# MJESTO VOZAČA

## Prisutnost opisane opreme OVISI O VERZIJI VOZILA I ZEMLJI PRODAJE.

1. Otvor za odmagljivanje.
2. Bočni uvodnici zraka.
3. Smještaj airbag suvozača.
4. Središnji uvodnici zraka.
5. Multimedijski zaslon.
6. Mjesto za držač telefona.
7. Ručica za:
  - svjetla pokazivača smjera
  - vanjska svjetla
  - stražnje svjetlo za maglu.
8. Instrumentna ploča.
9. Lokacija airbag na strani vozača, zvučni upozoritelj.
10. Ručica brisača / uređaja za pranje vjetrobranskog i stražnjeg stakla.
11. Unutarnja kamera.
12. Komande za:
  - uključivanje/isključivanje My Safety;
  - električno podešavanje prednjih svjetala po visini;
  - uključivanje/isključivanje načina rada ECO;
  - Kontrola aktivacije/deaktivacije za kontrolu proklizavanja;
  - uključivanje/isključivanje funkcije Stop and Start.

13. Komande za:
  - uključivanje/isključivanje automatske parkirne kočnice
  - Komanda za LPG;
  - otvaranje vrata prtljažnika;
  - ...
14. Ručica za otvaranje poklopca motora.
15. Komande autoradija na upravljaču.
16. Komande za:
  - prikaz informacija putnog računala i izbornika za korisnička podešavanja vozila;
  - za daljinsko upravljanje autoradijem, sustavom za navigaciju.
17. Komanda za podešavanje upravljača po visini i dubini.
18. Glavni prekidač i komande za regulator brzine, ograničavač brzine ili, ovisno o vozilu, prilagodljivi regulator brzine Stop and Go.
19. Tipka za start/stop motora ili, ovisno o vozilu, sklopka za paljenje.
20. Priključci USB – C.
21. Područje za punjenje / pretinac za odlaganje telefona
22. Birač načina vožnje:
  - uključivanje/isključivanje funkcije kontrole podešavanja brzine pri vožnji nizbrdo.

23. Gumb položaja za parkiranje na automatskom mjenjaču.
24. Ručica mjenjača ili, ovisno o vozilu, ručica za promjenu stupnja prijenosa.
25. Pretinci za odlaganje na središnjoj konzoli
26. Središnji naslon za ruke / pretinac za odlaganje.
27. Stražnji uvodnici zraka.
28. Držač za različitu dodatnu opremu YouClip.
29. Priključci USB – C.
30. Ručna kočnica.
31. Držač telefona
32. Utičnica za dodatnu opremu.
33. Komande za:
  - grijanje ili klima uređaj;
  - prednja grijana sjedala;
  - svjetla upozorenja;
  - centralno zaključavanje vrata;
  - ...
34. Pretinac za rukavice
35. Fiksni prostor za odlaganje i kutija s osiguračima.
36. Donji pretinac za odlaganje na armaturnoj ploči.

# PUTNO RAČUNALO

## Opće informacije

### 2 Putno računalo **A** ili **B**

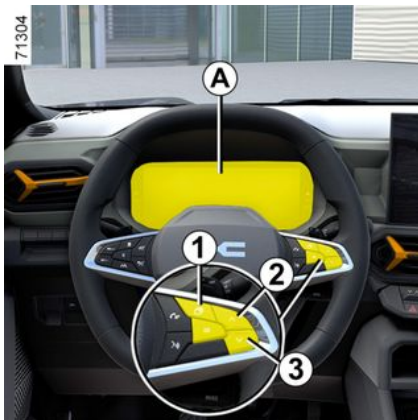

Ovisno o vozilu, omogućuje prikaz sljedećih funkcija u području **5**. Odaberite funkcije uzastopnim pritiskanjem prekidača **2** ili **3**:

- kilometraža;
- postavke putovanja;
- informativne poruke;
- poruke o smetnjama u radu (povezane s kontrolnim svjetlom );

– poruke upozorenja (povezane s kontrolnim svjetlom );

- ECO sustav nadzora;

- ovisno o vozilu, protok energije;
- nagibi vozila i kompas;
- informacije navođenja;
- informacije o medijima (samo instrumentna ploča **A**).

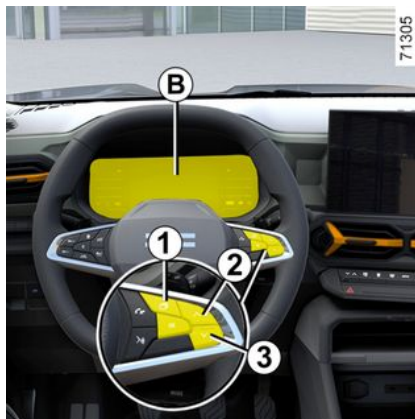

Područje **4** može se prilagoditi uz pomoć prekidača **1** i u njemu se prikazuje sljedeće funkcije:

- brojač okretaja ili, ovisno o vozilu, mjerac napunjenosti;
- pomoć pri vožnji;
- navigacija (samo instrumentna ploča **A**).



### Odabiri za prikaz u području **5**

(prikaz ovisi o oprepi vozila i zemlji prodaje):

# PUTNO RAČUNALO

- f) Putno računalo, prikaz poruka o smetnjama u radu i informativnih poruka;
- b) Postavke putovanja:
- prosječnu potrošnju
  - trenutna potrošnja
  - predviđena kilometraža s preostalom količinom goriva;
  - kilometraža;
  - prosječna brzina
  - prosječna potrošnja LPG-a;
  - predviđen doseg s preostalom količinom LPG goriva;
  - Udaljenost na LPG-u;
- c) brojač ukupno i dnevno prijeđenih kilometara i prosječna brzina;
- d) ponovno početno podešavanje tlaka u gumama;
- e) preostala udaljenost do servisnog pregleda:
- doseg do servisnog pregleda
  - doseg do zamjene ulja.
- f) predviđeni doseg s preostalim reagensom;
- g) ECO sustav nadzora;
- h) ovisno o vozilu, protok energije;
- i) nagibi vozila i kompas;
- i) informacije navođenja;
- k) informacije o medijima (samo instrumentna ploča **A**);

l) pokazivač temperature rashladne tekućine (Hybrid vozilo).

## Vraćanje brojača dnevno prijeđenih kilometara i parametara putovanja na izvorne vrijednosti (tipka za ponovno postavljanje)

Kada je za prikaz odabrana jedna od postavki putovanja, pritisnite i držite prekidač **2** ili **3** dok se prikaz ne vrati na nulu.

## Tumačenje nekih vrijednosti prikazanih nakon vraćanja u početni položaj

Vrijednosti prosječne potrošnje, putnog dosega i prosječne brzine su tim stabilniji i značajniji što je prijeđena udaljenost od posljednjeg vraćanja u početni položaj veća.

U prvim kilometrima nakon poništavanja podataka na nulu možete ustanoviti da se doseg povećava u vožnji.

Tomu je razlog što se uzima u obzir prosječna potrošnja od posljednjeg poništavanja.

Međutim, prosječna potrošnja može se smanjiti kada:

- kad vozilo izađe iz faze ubrzanja;
- motor dosegne radnu temperaturu (vraćanje na nulu: dok je motor hladan);

– kada iz gradskog prometa prelazite na otvorenu cestu.





## Automatsko vraćanje na nulu parametara putovanja

Vraćanje na nulu je automatsko kada jedan od parametara pređe svoj kapacitet.





# PUTNO RAČUNALO

## Postavke putovanja

Prikaz informacija opisanih u nastavku OVISI O OPREMI VOZILA I ZEMLJI.

Primjeri odabira	Tumačenje odabranog prikaza
Nema poruke u memoriji	<b>a) Putno računalo.</b> Uzastopan prikaz: – informativne poruke (airbag suvozača OFF itd.); – poruka o smetnjama u radu ("Provjerite ubrizgavanje" itd.).
Trenutno  7.4 L/100	<b>b) Parametri putovanja</b> <b>Trenutna potrošnja.</b> Ta se vrijednost prikazuje nakon postizanja brzine od približno 30 km/h.
Prosjek  5.8 L/100	<b>Prosječna potrošnja</b> od posljednjeg vraćanja na nulu. Vrijednost se prikazuje nakon prijeđenih najmanje 400 metara od posljednjeg vraćanja na nulu.
Doseg  112.4 km	<b>Predviđen doseg s preostalom količinom goriva.</b> Vrijednost je prikazana nakon prijeđenih 400 metara.
Rastojanje  112.4 km	<b>Prijeđena udaljenost</b> od posljednjeg vraćanja u početni položaj.
Prosjek  123.4 km/h	<b>Prosječna brzina</b> od posljednjeg vraćanja na nulu. Vrijednost je prikazana nakon prijeđenih 400 metara.

# PUTNO RAČUNALO

Primjeri odabira	Tumačenje odabranog prikaza
Prosjeck LPG  --.- L/100	<b>Prosječna potrošnja LPG-a.</b>  <b>Predviđen doseg s preostalom količinom LPG-a.</b>  <b>Prijeđena udaljenost na LPG-u od posljednjeg vraćanja na nulu.</b>  <b>c) Brojač dnevno prijeđenih kilometara</b> <b>Prijeđena udaljenost</b> od posljednjeg vraćanja u početni položaj.  <b>Prosječna brzina</b> od posljednjeg vraćanja na nulu. Vrijednost je prikazana nakon prijeđenih 400 metara.  <b>d) Ponovno početno podešavanje tlaka u gumama.</b> <b>➔ 197</b>
Doseg LPG  112.4 km	
Udaljenost LPG  112.4 km	
Rastojanje  112.4 km	
Prosjeck  123.4 km/h	
Reset tlaka guma dugo pritisnuti	

2

# PUTNO RAČUNALO

2

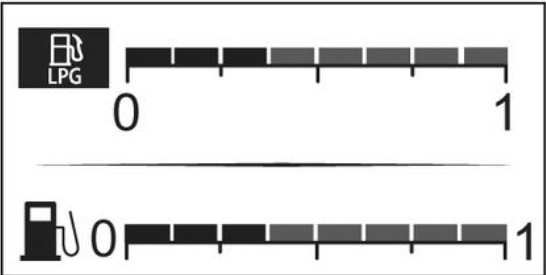
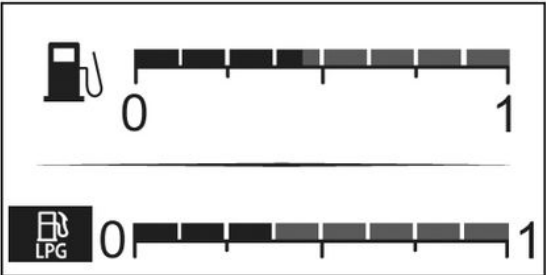
Primjeri odabira	Tumačenje odabranog prikaza
	<p>Način rada na benzin.</p>
	<p>LPG način rada.</p>

# PUTNO RAČUNALO

Primjeri odabira	Tumačenje odabranog prikaza
Putno računalo s porukom o doseg do sljedećeg servisnog pregleda	
Servisni pregled za 30 000 Km/12 mjeseci	<b>e) doseg do servisnog pregleda.</b> <b>Uz uključen kontakt i zaustavljen motor</b> pristupite podatku o doseg do sljedećeg servisnog pregleda. Kada se približi udaljenost ili vrijeme za sljedeći servisni pregled, postoji nekoliko mogućih slučajeva: <ul style="list-style-type: none"><li>– doseg je manji od <b>1500 km ili jedan mjesec</b>: prikazuje se poruka "Predvidjeti servisni pregled za" s podacima o preostalom ograničenjima (udaljenost ili vrijeme);</li><li>– ako je doseg do sljedećeg servisnog pregleda <b>0 km ili je dosegnut</b>: prikazuje se poruka "Servis potreban" popraćena s</li></ul>
Predvidjeti servisni pregled za 300 Km/24 dana	
Servis potreban	svjetlom upozorenja  . To znači da servisni pregled treba obaviti što prije.
<b>Ponovno postavljanje:</b> da biste ponovno postavili doseg prije sljedećeg servisnog pregleda, pritisnite i držite gumb "OK" otprilike 10 sekundi dok se doseg prije servisnog pregleda ne počne stalno prikazivati.	
<b>Napomena:</b> ako je servisni pregled izvršen bez zamjene motornog ulja, potrebno je ponovno podesiti samo doseg do sljedećeg servisnog pregleda. U slučaju zamjene motornog ulja, potrebno je ponovno početno podesiti doseg do servisnog pregleda i zamjene ulja.	

# PUTNO RAČUNALO

2

Primjeri odabira	Tumačenje odabranog prikaza
Putno računalo s porukom o doseg do sljedećeg servisnog pregleda	
Zamjena ulja za 30 000 km/24 mjeseca	<b>Doseg do zamjene ulja</b> Za prikazivanje dosega do sljedeće zamjene ulja pristupite podacima o prijeđenim kilometrima <b>dok je kontakt uključen i motor zaustavljen.</b>
<p>Ovisno o vozilu, doseg do zamjene ulja prilagođava se stilu vožnje (česta vožnja malim brzinama, vožnja od vrata do vrata, duži rad u slobodnom hodu, vuča prikolice...). Udaljenost do sljedeće zamjene ulja može se dakle u nekim slučajevima smanjiti brže od stvarno prijeđene udaljenosti.</p> <p><b>Ponovno postavljanje:</b> da biste ponovno postavili doseg prije sljedećeg servisnog pregleda, pritisnite i držite gumb "OK" otprilike 10 sekundi dok se doseg do zamjene ulja ne počne stalno prikazivati.</p> <p><b>Napomena:</b> ako je servisni pregled izvršen bez zamjene motornog ulja, potrebno je ponovno podesiti samo doseg do sljedećeg servisnog pregleda. U slučaju zamjene motornog ulja, potrebno je ponovno početno podesiti doseg do servisnog pregleda i zamjene ulja.</p>	
Predvidi AdBlue prije 2400 km	<b>f) Predviđeni doseg s preostalim reagensom.</b>

# PUTNO RAČUNALO

## Informativne poruke

Mogu vam pomoći prilikom pokretanja vozila ili vas obavještavati o odabiru ili stanju vožnje.

Primjeri informativnih poruka dani su u nastavku.

Primjeri poruka	Tumačenje odabranog prikaza
« <b>Parkirna kočnica aktivna</b> »	Označava da je parkirna kočnica zategnuta.
« <b>Kontrola sistema vozila</b> »	Prikazuje se prilikom samokontrole vozila, kod uključenog kontakta.
« <b>Zakrenite volan + START</b> »	Polako okrećite kolo upravljača istovremeno pritišćući gumb za pokretanje vozila kako biste odbravili stup upravljača.

# PUTNO RAČUNALO

## Poruke o smetnjama u radu

2

Pojavljaju se popraćene  kontrolnim svjetlom i naznačuju da je potrebno što prije odvesti vozilo ovlaštenom zastupniku vozeći vrlo pažljivo. Nepoštivanje ove mjere opreza može dovesti do oštećenja vozila.

Nestaju pritiskom na tipku za odabir prikaza ili nakon nekoliko sekundi i ostaju upamćene u dnevniku vožnje. Kontrolno svjetlo



ostaje upaljeno. Primjeri poruka o smetnjama dani su u nastavku.

Primjeri poruka	Tumačenje odabranog prikaza
« Filter nafte očistiti »	Upućuje na prisutnost vode u filtru dizelskog goriva; obratite se ovlaštenom zastupniku što je prije moguće.
« Provjerite vozilo »	Označava neispravnost jednog od senzora na papučicama, sustava upravljanja akumulatorom ili senzora razine ulja.
« Airbag provjerite »	Označava neispravnost dodatnih zaštitnih mehanizama na sigurnosnim pojasevima. U slučaju nesreće postoji opasnost da se neće uključiti.
« Provjera sistema protiv zagađenja »	<ul style="list-style-type: none"><li>– Ukazuje na neispravnost sustava protiv zagađivanja na vozilu.</li><li>– Ukazuje na neispravnost u sustavu za redukciju ispušnih plinova kada je popraćeno kontrolnim svjetlom  → 158.</li></ul>
« SOS poziv provjerite »	Označava problem sustava za poziv u slučaju nužde.

## Poruke upozorenja

Pojavljaju se zajedno s **STOP** svjetlom upozorenja i pokazuju da, zbog vaše vlastite sigurnosti, morate zaustaviti vozilo čim to uvjeti u prometu dopuste. Zaustavite vozilo i nemojte ponovno pokretati motor. Nazovite ovlašteni servis.

Primjeri poruka upozorenja dani su u nastavku. **Napomena:** poruke se pojavljuju na zaslonu odvojeno ili se izmjenjuju (kada ima više poruka za prikaz), one mogu biti popraćene kontrolnim svjetlom i/ili zvučnim signalom bip.

Primjeri poruka	Tumačenje odabranog prikaza
« Oštećenje motora rizik »	Označava neispravnost sustava ubrizgavanja, pregrijavanje motora ili ozbiljan problem na motoru.
« Servo upravlja. kvar »	Označava problem na upravljačkom mehanizmu.
« Kočioni sistem greška »	Označava problem na kočionom sustavu. Ručno zategnite automatsku parkirnu kočnicu i osigurajte imobilizaciju vozila pomoću blokade.
« Guma probušena »	To znači da je najmanje jedna guma probušena ili jako ispuhana.
« Električni kvar »	Označava problem u strujnom krugu punjenja akumulatora vozila (alternator...).
« Rizik oštećenja mjenjača »	Ukazuje na neispravnost automatskog mjenjača.

# PUTNO RAČUNALO

## Zasloni i pokazivači

### 2 Instrumentna ploča A

Prisutnost i rad zaslona i pokazivača **OVISE O OPREMI I O ZEMLJI PRODAJE.**



Osvjetljava se prilikom otvaranja vrata vozača. Paljenje nekih kontrolnih svjetala popraćeno je porukom.

#### Odabir prikaza

Ovisno o vozilu, na instrumentnoj ploči može biti dostupno nekoliko prikaza. Da biste odabrali prikaz, pritisnite komandu **1** onoliko puta koliko je potrebno da biste se pomicali kroz različite prikaze na instrumentnoj ploči **A** dok ne dođete do željenog prikaza.

Svi dostupni prikazi sadržavaju sljedeće bitne informacije na instrumentnoj ploči:

- pokazivač brzine;
- informacije o uključenoj pomoći pri vožnji;
- područje informacija.

**"Minimalistički" prikaz** prikazuje samo bitne informacije na instrumentnoj ploči.

**"Klasični" prikaz** na instrumentnoj ploči prikazuje bitne informacije, brojač okretaja i mjerac snage (ovisno o vozilu).

**Prikaz "Pomoć pri vožnji"** na instrumentnoj ploči prikazuje detaljne i trenutne informacije povezane s uključenim alatima za pomoć pri vožnji. Na primjer, informacije o blizini bijele crte ili premaloj udaljenosti od vozila ispred.

**Prikaz "Navigacija"** prikazuje sljedeće na instrumentnoj ploči:

- bitne informacije;
- karta puta replicirana je s vašeg pametnog telefona i kopirana s multimedijskog sustava na cijelu ploču s instrumentima.

**Napomena:** za dodatne informacije o replikaciji vašeg pametnog telefona pročitajte korisnički priručnik za multimediju.

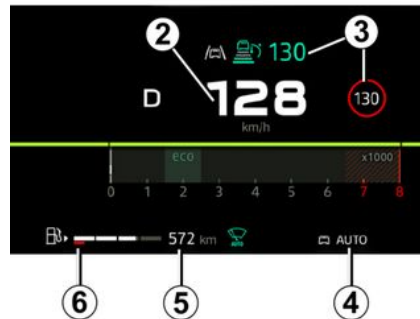

#### Prikaz informacija Brzinomjer 2

Podaci o alatima za pomoć pri vožnji 3

Odabran način vožnje 4

Predviđen doseg za preostalom količinom goriva 5

Vrijednost je prikazana nakon prijeđenih 400 metara ➔ 116

Pokazivač razine goriva 6

Ako je razina minimalna, kontrolno

svjetlo  ugrađeno u pokazivač prikazuje se u narančastoj boji popraćeno zvučnim signalom bip.

Napunite spremnik s najmanje 8 litara goriva.

# PUTNO RAČUNALO

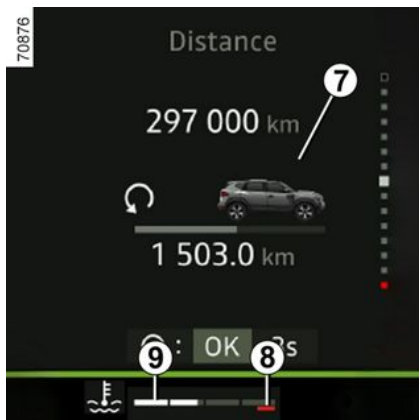

## Pokazivač temperature rashladne tekućine **9**

U normalnom načinu rada, indikator **9** se treba nalaziti ispred područja **8**.

Može mu se približiti u slučaju "oštre" vožnje.

Nema potrebe za uzbuonom ako se nije

upalilo kontrolno svjetlo **STOP**, praćeno porukom na instrumentnoj ploči i zvučnim signalom.

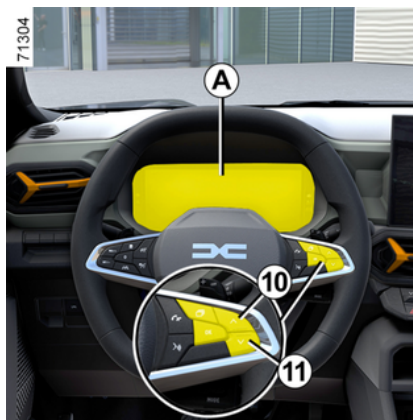

## Područje informacija **7**

Ovisno o vozilu, uz pomoć komande **10** ili **11** pregledajte i odaberite različite miniaplikacije na instrumentnoj ploči:

- informacije o putnom računalu (brojač prijeđenih kilometara, poruke upozorenja itd.);
- informacije multimedijalnog sustava (kompas, izvor zvuka koji se trenutčno reproducira itd.);
- ...

## Instrumentna ploča **B**

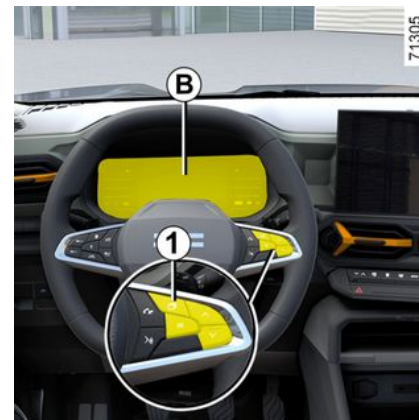

Osvjetljava se prilikom otvaranja vrata vozača. Paljenje nekih kontrolnih svjetala popraćeno je porukom.

## Odabir prikaza

Ovisno o vozilu, na instrumentnoj ploči može biti dostupno nekoliko prikaza.

Da biste odabrali prikaz, pritisnite komandu **1** onoliko puta koliko je potrebno da biste se pomicali kroz različite prikaze na instrumentnoj ploči **B** dok ne dođete do željenog prikaza.

Svi dostupni prikazi sadržavaju sljedeće bitne informacije na instrumentnoj ploči:

- pokazivač brzine;

## PUTNO RAČUNALO

- informacije o uključenoj pomoći pri vožnji;
- područje informacija.

**"Minimalistički" prikaz** prikazuje samo bitne informacije na instrumentnoj ploči.

**"Klasični" prikaz** na instrumentnoj ploči prikazuje bitne informacije, brojač okretaja i mjerac snage (ovisno o vozilu).

**Prikaz "Pomoć pri vožnji"** na instrumentnoj ploči prikazuje detaljne i trenutne informacije povezane s uključenim alatima za pomoć pri vožnji. Na primjer, informacije o blizini bijele crte ili premaloj udaljenosti od vozila ispred.

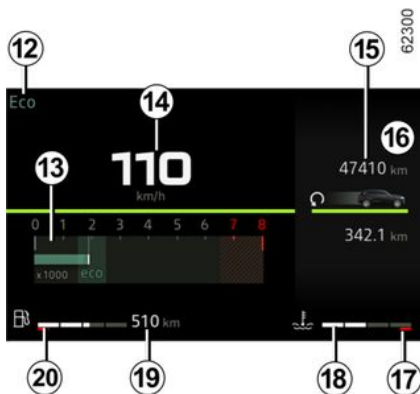

### Prikaz informacija

126 - Upoznajte svoje vozilo

### Zvučni alarm za preveliku brzinu

Ovisno o vozilu i zemlji prodaje, prika-

zuje se kontrolno svjetlo  i oglašava se zvučni signal. Taj se zvučni signal oglašava čim vozilo prekorači brzinu od 120 km/h. To kontrolno svjetlo ostaje upaljeno dok god se vozilo kreće brzinom iznad 120 km/h.

### Odabran način vožnje 12

### Brojač okretaja 13

### (mjerilo x 1000)

Različito se prikazuje se ovisno o odabranoj personalizaciji instrumentne ploče. Ovisno o odabranom stilu, možda neće biti prikazan.

### Brzinomjer 14

Prikaz se razlikuje ovisno o odabranom stilu.

### Brojač ukupno prijeđenih kilometara 15 → 116

### Pokazivač temperature rashladne tekućine 18

U normalnom načinu rada, indikator 18 se treba nalaziti ispred područja 17.

Može mu se približiti u slučaju "oštre" vožnje.

Nema potrebe za uzburom ako se nije

upalilo kontrolno svjetlo , po-

praćeno porukom na instrumentnoj ploči i zvučnim signalom.

### Predviđen doseg s preostalom količinom goriva 19

Vrijednost je prikazana nakon prijeđenih 400 metara → 116

### Pokazivač razine goriva 20

Ako je razina minimalna, kontrolno

svjetlo  ugrađeno u pokazivač prikazuje se u narančastoj boji popraćeno zvučnim signalom bip.

Napunite spremnik s najmanje 8 litara goriva.

### Područje informacija 16 → 114



Ovisno o vozilu, uz pomoć komande 21 ili 22 pregledajte i odaberite različite

# PUTNO RAČUNALO

te miniaplikacije na instrumentnoj ploči:

- informacije o putnom računalu (brojač prijeđenih kilometara, poruke upozorenja itd.);
- informacije multimedijalnog sustava (kompas, izvor zvuka koji se trenutno reproducira itd.);

– ...

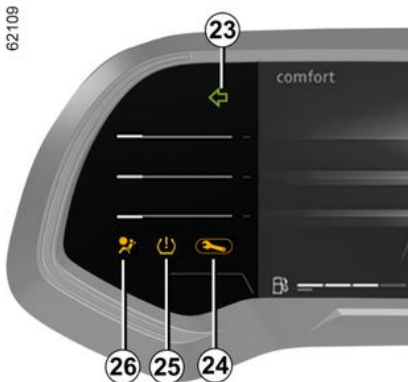

**Pokazatelji promjene smjera 23**

**Kontrolno svjetlo 24 → 133**

**Kontrolno svjetlo niskog tlaka u gumama 25 → 197**

**Kontrolno svjetlo airbag 26 → 202**

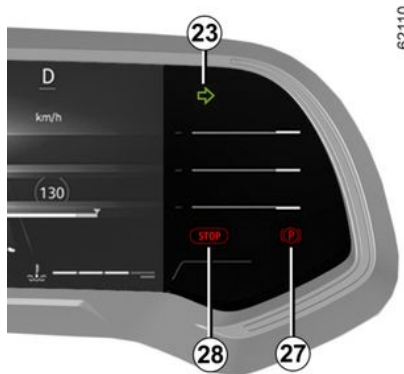

**Kontrolno svjetlo parkirne kočnice ili automatske parkirne kočnice 27 → 179**

**Kontrolno svjetlo obaveznog zaustavljanja 28 → 133**

**Verzija Hybrid**

**Instrumentna ploča A**

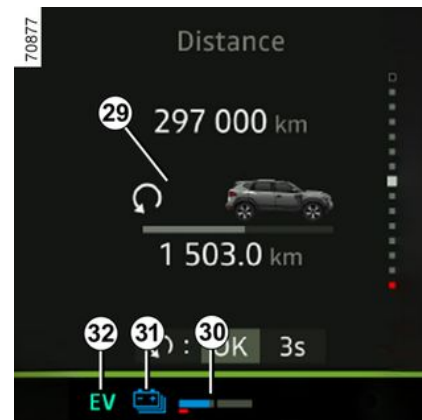

Osvjetljava se prilikom otvaranja vrata vozača. Paljenje nekih kontrolnih svjetala popraćeno je porukom.

**Preostala razina "visokonaponskog" pogonskog akumulatora 30**  
**Niska razina pogonske baterije**

U slučaju ekstremne uporabe pri niskoj brzini, napunjenost pogonske baterije može se smanjiti na nisku razinu.

Kontrolno svjetlo 31 svijetli u žutoj boji kao upozorenje.

Performanse električnog motora bit će ograničene kako bi se osiguralo ispravno funkcioniranje sustava Hybrid sve dok razina napunjenosti akumulatora ne postane dovoljna.

## PUTNO RAČUNALO

Odaberite smireniji stil vožnje ili, ako je moguće, zaustavite vozilo bez isključivanja kontakta dok kontrolno svjetlo **31** ponovo ne zasvijetli u plavoj boji.

### Prag neizbježne blokade

U slučaju ekstremne i dugotrajne upotrebe vozila (npr. vuče ili vožnje u strmim uvjetima izvan ceste) pri brzinama ispod 10 km/h, razina napunjenosti može doseći prag za neizbježnu blokadu.

Oglasit će se zvučni signal, a kontrolno

svjetlo zasvijetlit će  crvenom bojom.

Ako razina napunjenosti nastavi padati, više se neće prikazivati vrijednost električnog dosega.

Ako je moguće, zaustavite vozilo kada to prometni uvjeti dopuste.

Ostavite motor s unutarnjim izgaranjem uključenim dok kontrolna svjetla ne nestanu.

To se mora učiniti radi ponovnog punjenja pogonske baterije.

### Kontrolno svjetlo električnog načina rada **32**

Prikazuje se kada samo pogonska baterija napaja kretanje vozila.

### Područje informacija **29**

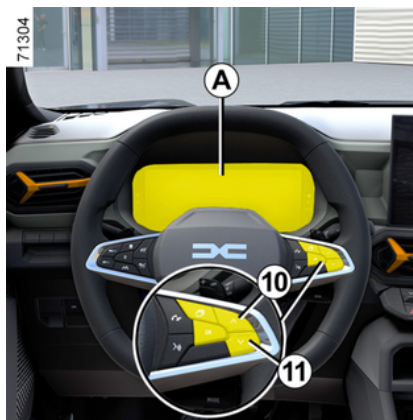

Ovisno o vozilu, uz pomoć komande **10** ili **11** pregledajte i odaberite različite miniaplikacije na instrumentnoj ploči:

- informacije o putnom računalu (brojač prijeđenih kilometara, poruke upozorenja itd.);
- informacije multimedijalnog sustava (kompas, izvor zvuka koji se trenutano reproducira itd.);
- indikator protoka energije;
- pokazivač temperature rashladne tekućine;
- ...

### Instrumentna ploča **B**

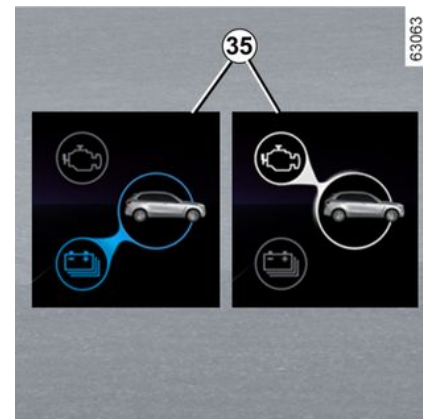
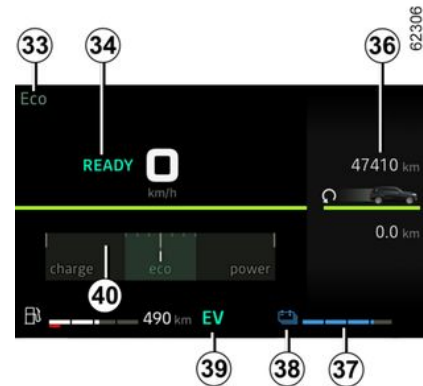

### Odabran način vožnje **33**

Poruka koja označava da je vozilo spremno za vožnju **34**

## PUTNO RAČUNALO

Pri uključivanju kontakta prikazuje se poruka READY koja nestaje kad brzina vozila prijeđe 5 km/h km/h.

### Indikator protoka energije 35 → 26

Prikaz se razlikuje ovisno o odabranom stilu.

### Područje informacija 36 → 114

### Preostala razina "visokonaponskog" pogonskog akumulatora 37

### Niska razina pogonske baterije

U slučaju ekstremne uporabe pri niskoj brzini, napunjenost pogonske baterije može se smanjiti na nisku razinu.

Kontrolno svjetlo 38 svijetli u žutoj boji kao upozorenje.

Performanse električnog motora bit će ograničene kako bi se osiguralo ispravno funkcioniranje sustava Hybrid sve dok razina napunjenosti akumulatora ne postane dovoljna.

Odaberite smireniji stil vožnje ili, ako je moguće, zaustavite vozilo bez isključivanja kontakta dok kontrolno svjetlo 38 ponovo ne zasvijetli u plavoj boji.

### Prag neizbježne blokade

U slučaju ekstremne i dugotrajne uporabe vozila (npr. vuče ili vožnje u strmim uvjetima izvan ceste) pri brzinama ispod 10 km/h km/h, razina napunjenosti može doseći prag za neizbježnu blokadu.

Oglasit će se zvučni signal, a kontrolno svjetlo zasvijetlit će  crvenom bojom.

Ako razina napunjenosti nastavi padati, više se neće prikazivati vrijednost električnog doseg.

Ako je moguće, zaustavite vozilo kada to prometni uvjeti dopuste.

Ostavite motor s unutarnjim izgaranjem uključenim dok kontrolna svjetla ne nestanu.

To se mora učiniti radi ponovnog punjenja pogonske baterije.

### Kontrolno svjetlo električnog načina rada 39

Prikazuje se kada samo pogonska baterija napaja kretanje vozila.

### Mjerač napunjenosti 40 → 191



Ovisno o vozilu, uz pomoć komande 21 ili 22 pregledajte i odaberite različite miniaplikacije na instrumentnoj ploči:

- informacije o putnom računalu (brojač prijeđenih kilometara, poruke upozorenja itd.);
- informacije multimedijalnog sustava (kompas, izvor zvuka koji se trenutno reproducira itd.);
- indikator protoka energije;
- pokazivač temperature rashladne tekućine;
- ...

## PUTNO RAČUNALO

### Upozorenje na minimalnu razinu motornog ulja

Prilikom pokretanja motora zaslon instrumentne ploče upozorava vas kada se dostigne minimalna razina ulja → 327.

Prvo upozorenje možete izbrisati pritiskom na prekidač "OK".

Upozorenja koja slijede automatski će nestati nakon otprilike 30 sekundi.

### Instrumentna ploča u miljama

(moguće prebacivanje u km/h)

Dok je vozilo zaustavljeno, a motor uključen, na multimedijском zaslonu odaberite način "Vozilo" pritisnite izbornik "Postavke", "Sustav", "Jedinice", a zatim "Brzina".

Odaberite km/h ili mph.

Za odabir mjerne jedinice pogledajte upute za multimedijски sustav.

**Napomena:** u oba slučaja, u trenutku isključenja akumulatora, putno računalo automatski se vraća na izvornu mjernu jedinicu.

Preračunavaju se brzinomjer i neke informacije o udaljenosti prikazane na instrumentnoj ploči.

Za povratak u prethodni način rada, ponovite isti postupak.

**Napomena:** u oba će slučaja, nakon isključivanja akumulatora, putno računalo automatski vratiti izvornu mjernu jedinicu.

Više informacija potražite u knjižici uputstava multimedijskog sustava.



Kako biste se koristili određenim funkcijama pomoći u vožnji potrebno je promijeniti mjernu jedinicu na instrumentnoj ploči kako biste dobili točne informacije kada vozite u zemlji u kojoj se jedinice za brzinu razlikuju od onih postavljenih kao zadane u vašem vozilu.



Iz sigurnosnih razloga ova podešavanja obavljajte dok je vozilo zaustavljeno.

### Izbornik personalizacije podešavanja vozila



Ova funkcija omogućuje, ovisno o opremi vozila, uključivanje/isključivanje i podešavanje nekih funkcija vozila.

#### Pristup izborniku podešavanja

Dok je vozilo zaustavljeno i motor radi, putem multimedijskog zaslona **1** odaberite domenu "Vozilo", pritisnite izbornik "Vozilo" i zatim karticu "Izvana" za pristup različitim postavkama.

#### Odabir podešavanja

Odaberite karticu, a zatim funkciju koju želite promijeniti (prikaz ovisi o opremi vozila i državi):

a) "Pristup":

## PUTNO RAČUNALO

- "Automatsko zaključavanje otvarajućih dijelova u vožnji";
  - Zaključavanje/otključavanje u načinu "slobodne ruke";
  - ...
- b) "Dobro došli":

- "Animacija vanjskog osvjetljenja";
- Zvuk dobrodošlice pri otvaranju vrata;
- Automatsko rasklapanje vanjskih retrovizora;
- "Automatsko stropno svjetlo";
- ...

c) "Svjetla za vožnju":

- "Prilagodljivo osvjetljenje";
- "Odabir strane za vožnju";
- ...

d) "Brisači":

- "Brisanje stražnjeg stakla u brzini za vožnju unazad";
- "Automatsko brisanje vjetrobranskog stakla";
- ...

Ovisno o funkciji, odaberite:

- "ON" ili "OFF" za uključivanje ili isključivanje,

ili

- postavka vremena uključivanja svjetala (npr. za funkciju "vanjsko osvjetljenje za pratnju").

Više informacija potražite u knjižici uputstava multimedijskog sustava.



Iz sigurnosnih razloga ova podešavanja obavljajte dok je vozilo zaustavljeno.

## Sat, vanjska temperatura



Prikaz sata i vanjske temperature nalazi se na multimedijском zaslону **1**.

Ovisno o vozilu, moguće je postaviti vrijeme putem multimedijskog zaslona **1**, odaberite domenu "Vozilo", pritisnite izbornik "Postavke", a zatim "Datum i vrijeme".

Možete pristupiti različitim postavkama:

- "Oblik vremena";
- "Odaberite vremensku zonu";
- "Postavljanje vremenske zone";
- ...

Više informacija potražite u knjižici uputstava multimedijskog sustava.

## Pokazivač vanjske temperature

### Posebni slučaj:

Kada je vanjska temperatura između  $-3^{\circ}\text{C}$  i  $+3^{\circ}\text{C}$ , znamenke  $^{\circ}\text{C}$  trepere (što označava opasnost od poledice na cesti).



### Pokazivač vanjske temperature

Kako je nastajanje poledice povezano s izloženosti, higrometrijom i temperaturom, samo prikazivanje vanjske temperature nije dovoljno za otkrivanje poledice.

## PUTNO RAČUNALO

2



U slučaju prekida električnog napajanja (odspojen akumulator, prekinut kabel napajanja...), treba podesiti sat. Savjetujemo vam da podešavanja ne radite u vožnji.

## KONTROLNA SVJETLA

Prisutnost i rad kontrolnih svjetala  
OVIŠE O VRSTI OPREME I ZEMLJI  
PRODAJE.

Na instrumentnoj ploči A ili B

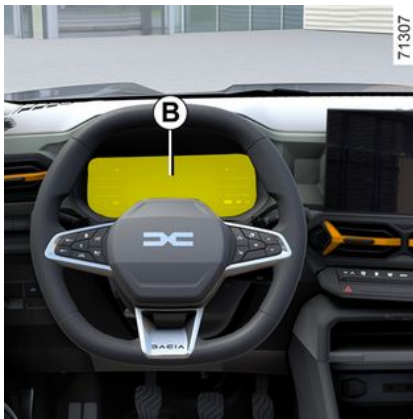

Odsutnost vizualnog ili zvučnog signala označava neispravnost instrumentne ploče. Zato

ključno odmah zaustaviti vozilo (čim to uvjeti u prometu dopuste). Provjerite je li vozilo ispravno imobilizirano i kontaktirajte ovlaštenog zastupnika.



Kontrolno svjetlo  znači da biste vozilo trebali što prije **vrlo pažljivo odvesti ovlaštenom zastupniku**. Nepoštivanje ove mjere opreza može dovesti do oštećenja vozila.



Za vašu sigurnost, kontrolno svjetlo **STOP** nalaže obavezno trenutno zaustavljanje u skladu s uvjetima u prometu. Zaustavite vaše vozilo i nemojte ponovno pokretati motor. Nazovite ovlaštenog zastupnika.





**Kontrolno svjetlo**

Ako tijekom vožnje zasvijetli u crvenoj boji zajedno s kontrolnim svjetlom

**STOP**, radi vlastite sigurnosti morate se zaustaviti čim uvjeti u prometu to dopuste. Zaustavite vaše vozilo i nemojte ponovno pokretati motor. Nazovite ovlaštenog zastupnika. Ako tijekom vožnje zasvijetli u žutoj boji zajed-

## KONTROLNA SVJETLA

no s kontrolnim svjetlom , što prije se obratite ovlaštenom zastupniku. **U međuvremenu vozite oprezno.** Nepoštivanje ove mjere opreza može dovesti do oštećenja vozila.

 Kontrolno svjetlo pozicijskih svjetala

 Kontrolno svjetlo kratkih svjetala

 Kontrolno svjetlo dugih svjetala

 Kontrolno svjetlo automatskih dugih svjetala → 143

 Kontrolno svjetlo prednjih svjetala za maglu

 Kontrolno svjetlo stražnjih svjetala za maglu

 Kontrolno svjetlo lijevih pokazivača smjera

 Kontrolno svjetlo desnih pokazivača smjera.

 Kontrolno svjetlo za podešavanje prednjih svjetala

 Kontrolno svjetlo otvorenih vrata → 59

 Kontrolno svjetlo koje pokazuje uključivanje parkirne kočnice automatske parkirne kočnice → 179

 Kontrolno svjetlo stavljanja motora u stanje mirovanja → 169

 Kontrolno svjetlo stavljanja motora u stanje mirovanja nije raspoloživo → 169

 Kontrolno svjetlo za LPG → 40

 Upozorenje na minimalnu razinu goriva

Pali se narančasto prilikom kontakta ili se motor uključuje, a zatim, ovisno o vozilu, gasi nakon nekoliko sekundi ili se prikazuje u bijeloj boji. Ako se tijekom vožnje pali narančasto svjetlo i čuje zvučni signal, napunite spremnik s najmanje 8 litara goriva. Preostalo je goriva samo za približno 50 km.

 Upozorenje na minimalnu razinu goriva LPG → 40

 Kontrolno svjetlo za Airbag

Pali se kod uključanja kontakta i gasi nakon nekoliko sekundi. Ako se ne upali kod uključivanja kontakta ili se pali dok motor radi ili pak ako trepće, to je znak neispravnosti sustava.

Odmah se obratite ovlaštenom zastupniku.

 Kontrolno svjetlo tlaka ulja

Pali se prilikom uključanja kontakta ili prilikom pokretanja motora, a zatim se gasi nakon nekoliko sekundi.

Ako se upali u vožnji, popraćeno kontrolnim svjetlom  i zvučnim signalom, odmah zaustavite vozilo i isključite kontakt.

Provjerite razinu ulja → 327.

Ako je razina ispravna, kontrolno svjetlo se uključilo zbog nečeg drugog: odmah se obratite ovlaštenom zastupniku.

 Kontrolno svjetlo za temperaturu rashladne tekućine

Svijetli u plavoj boji kada uključite kontakt ili pokrenete motor.

## KONTROLNA SVJETLA

Ako postane crveno, zaustavite se i ostavite motor da radi u slobodnom hodu jednu do dvije minute.

Temperatura bi se trebala spustiti, a kontrolno svjetlo bi se trebalo isključiti ili ponovno postati plavo. U protivnom zaustavite motor. Ostavite ga da se ohladi prije provjere rashladne tekućine.

Nazovite ovlaštenog zastupnika.



### Kontrolno svjetlo elektrotehničkog sustava

Pali se zajedno s kontrolnim svjetlom

**STOP** i zvučnim signalima kada je temperatura električnog sklopa previsoka. Zaustavite vozilo i isključite kontakt. Potražite savjet kod Predstavnika marke.

**Ako zasvijetli i popraćeno je kontrolnim**

svjetlom **STOP**, zvučnim signalom i porukom "EVAKUIRAJTE SE NA SIGURNO", isključite kontakt i nemojte ponovno pokretati vozilo. Napustite vozilo i posavjetujte se s ovlaštenim predstavnikom marke.



Poruka "EVAKUIRAJTE SE NA SIGURNO" popraćena kontrolnim svje-

tlom **STOP** i zvučnim signalom upućuje na to da zbog vlastite sigurnosti morate odmah zaustaviti vozilo, ovisno o uvjetima u prometu. Isključite kontakt. Ostavite kontakt isključen. Izađite iz vozila zajedno sa svim putnicima u vozilu i udaljite se od vozila i prometa.

**Opasnosti od požara.**



U slučaju zaustavljanja na cesti, morate obavijestiti ostale sudionike u prometu o prisutnosti vašeg vozila signalnim trokutom ili nekim drugim uređajem koji je propisan lokalnim zakonima zemlje u kojoj se nalazite.



### Kontrolno svjetlo kvara elektrotehničkog sustava

Kad se uključi, to ukazuje na elektrotehnički kvar koji je povezan s električ-

nim sklopom (pogonska baterija i električni motor).

Odmah se obratite ovlaštenom zastupniku.



### Kontrolno svjetlo elektromotora

Kad se uključi, to ukazuje na kvar elektrotehničkog sustava povezanog s elektromotorom. Odmah se obratite ovlaštenom zastupniku.



### Kontrolno svjetlo razine napunjenosti pogonskog akumulatora

Prikazuje se u žutoj boji kada razina napunjenosti pogonskog akumulatora dosegne razinu rezerve → 124.



### Kontrolno svjetlo kvara pogonske baterije

Ako se pojavljuje za vrijeme vožnje, popraćeno kontrolnim svjetlom



, to označava kvar u vezi s radom pogonske baterije. Odmah se obratite ovlaštenom zastupniku.



### Kontrolno svjetlo punjenja 12-voltnog akumulatora

Pali se prilikom uključivanja kontakta ili prilikom pokretanja motora, a zatim se gasi nakon nekoliko sekundi.

## KONTROLNA SVJETLA

Ako se upali u vožnji popraćeno kon-

trolnim svjetlom **STOP** i zvučnim signalom, to upućuje na preveliki ili premali napon strujnog kruga.

Odmah se zaustavite čim za to postoje uvjeti i pozovite ovlaštenog zastupnika.

### **EV** Kontrolno svjetlo električnog načina rada

Prizakuje se samo kada elektromotor i pogonska baterija omogućuju kretanje vozila → 26.

### **ECO** Kontrolno svjetlo načina rada ECO

Pali se kada je način rada ECO uključen → 191.

### **ABS** Kontrolno svjetlo sustava protiv blokiranja kotača

Pali se kod uključanja kontakta i gasi se nakon nekoliko sekundi.

Ako se ne ugasi nakon uključivanja kontakta ili se pali u vožnji, postoji neispravnost na ABS-u. Kočenje će biti kao normalno, bez ABS. Odmah se obratite ovlaštenom zastupniku.

### **ESC** Kontrolno svjetlo elektroničke kontrole stabilnost (ESC) i sustava protiv proklizavanja

Pali se kod uključanja kontakta i gasi se nakon nekoliko sekundi.

Kontrolno → 202 svjetlo može se pojaviti iz nekoliko razloga.



### Kontrolno svjetlo isključivanja dinamičke kontrole vožnje i/ili sustava protiv proklizavanja ESC OFF → 202



### Svjetlo upozorenja nedovoljnog tlaka u gumama

Pali se pri uključanju kontakta ili pri pokretanju motora, zatim nestaje nakon nekoliko sekundi → 197.



### Kontrolno svjetlo promjene stupnja prijenosa

Pale se kako bi vas savjetovala da prebacite u viši stupanj prijenosa (strelica prema gore) ili u niži stupanj prijenosa (strelica prema dolje).



### Kontrolno svjetlo servo upravljača

Pali se prilikom uključanja kontakta ili prilikom pokretanja motora, a zatim se gasi nakon nekoliko sekundi.

Ako se upali u vožnji popraćeno kon-

trolnim svjetlom **STOP**, to ukazuje na neispravnost sustava.

Nazovite ovlaštenog zastupnika.



### Kontrolno svjetlo kvara na sustavu kočnja

Pali se prilikom uključanja kontakta ili prilikom pokretanja motora, a zatim se gasi nakon nekoliko sekundi.

Ako se pali prilikom kočenja, popraće-

no kontrolnim svjetlom **STOP** i zvučnim signalom bip, to upućuje na spuštanje razine kočione tekućine u sistemu ili na neki kvar na kočionom sustavu. Odmah se zaustavite i pozovite Predstavnik marke.



### Kontrolno svjetlo noge na papučici kočnice

Pali se ako je potrebno pritisnuti papučicu kočnice → 173.



### Kontrolno svjetlo sustava za kontrolu emisija

Na vozilima koja su time opremljena, ovo se svjetlo uključuje prilikom pokretanja motora i, ovisno o vozilu, prilikom isključivanja kontakta dok je motor u fazi mirovanja → 169 prije isključivanja.

– Ako stalno svijetli, obratite se ovlaštenom predstavniku marke što je prije moguće;

– Ako trepće, smanjite broj okretaja motora do trenutka nestajanja trepta-

## KONTROLNA SVJETLA

nja. Što prije se obratite ovlaštenom zastupniku → 190.

 **Kontrolno svjetlo predgrijanja (verzija s dizel motorom)**

Kod uključenog kontakta mora se upaliti. Označava da su predgrijači djelatni.

Gasi se kada se predgrijanje završi. Motor se može pokrenuti.

 **Kontrolno svjetlo sustava podešavanja brzine pri vožnji nizbrdo → 202**

 **Kontrolno svjetlo koje ukazuje na kvar ili nedostupnost funkcije aktivnog hitnog kočenja → 231**

 **Kontrolno svjetlo funkcije aktivnog naglog kočenja → 231**

 **Kontrolno svjetlo sustava za sprečavanje izlaska iz prometne trake → 215**

 **Kontrolno svjetlo upozorenja ograničenja brzine**

Uključuje se zvučni signal i pali se kontrolno svjetlo čim vozilo prijeđe brzinu od 120 km/h.

 **Kontrolno svjetlo ograničivača brzine → 250**

 **Kontrolna svjetla regulatora brzine → 253.**

  **Kontrolno svjetlo prilagodljivog regulatora brzine Stop and Go → 256**

 **Ovisno o vozilu, kontrolno svjetlo za kvar "Upozorenje na oprez vozača" Upozorenje na oprez vozača ili "Upozorenje o pažnji vozača" → 240 ili "Upozorenje na umor vozača" → 242**

 **Kontrolno svjetlo za razinu tekućine AdBlue i kvarove u sustavu redukcije ispušnih plinova → 158**

 **Kontrolno svjetlo sustava filtra krutih čestica → 184 → 186**

 **4X4 LOCK Kontrolno svjetlo načina rada sa sva 4 pogonska kotača**  
Na instrumentnoj ploči svijetli narančasto kako bi vas obavijestila OFF-ROAD da je način rada aktiviran → 208.

 **4X2 Kontrolno svjetlo načina rada sa sva 2 pogonska kotača → 208**

 **STOP Kontrolno svjetlo obavezno zaustavljanja**

Pali se prilikom uključivanja kontakta ili prilikom pokretanja motora pa se gasi čim se motor pokrene. Pali se istodobno s ostalim kontrolnim svjetlima i/ili porukom i popraćeno je zvučnim signalom bip.

Radi vlastite sigurnosti, ako je upaljeno ovo kontrolno svjetlo upozorenja odmah se zaustavite na sigurnom mjestu. Zaustavite vaše vozilo i nemojte ponovno pokretati motor.

Nazovite ovlaštenog zastupnika.

 **Kontrolno svjetlo**

Pali se prilikom uključivanja kontakta ili prilikom pokretanja motora pa se gasi čim se motor pokrene. Može se upaliti zajedno s drugim kontrolnim svjetlima i/ili porukama na instrumentnoj ploči. Morate što prije **vrlo pažljivo vozeći** odvesti vozilo ovlaštenom zastupniku. Nepoštivanje ove mjere opreza može dovesti do oštećenja vozila.

## KONTROLNA SVJETLA

2



Odsutnost vizualnog ili zvučnog signala označava neispravnost instrumentne ploče. Zato

ključno odmah zaustaviti vozilo (čim to uvjeti u prometu dopuste). Provjerite je li vozilo ispravno imobilizirano i kontaktirajte ovlaštenog zastupnika.



**Kontrolno svjetlo upozorenja na nekorištenje sigurnosnog pojasa**  
→ 75



Na zaslону C



**Airbag putnika ON → 107**



**Airbag putnika OFF → 107**

# UPRAVLJANJE

## Upravljač

### Podešavanje upravljača



Ovisno o vozilu, upravljača se može prilagođavati po visini i dubini.

Gurnite ručicu **1** prema dolje i postavite upravljač u željeni položaj, a zatim podignite ručicu kako biste zaključali upravljač.

Provjerite ispravno zabravljenje upravljača.



Iz sigurnosnih razloga, ovo podešavanje vršite dok vozilo stoji.

### Grijanje upravljača

(ovisno o vozilu)



Ta funkcija zagrijava upravljač **2**.

#### Princip rada

Kada se dosegne temperatura, funkcija regulira temperaturu grijanih područja otprilike 30 minuta i zatim se automatski isključuje.

#### Uključivanje funkcije

Ovisno o vozilu, uz uključen kontakt možete uključiti grijano kolo upravljača putem multimedijalnog zaslona **3**:

#### Isključenje funkcije

##### - Automatski:

Funkcija se automatski isključuje nakon faze reguliranja od otprilike 30 minuta.

##### - Ručno:

Ovisno o vozilu, uz uključen kontakt možete isključiti grijano kolo upravljača putem multimedijalnog zaslona **3**:

#### Servo upravljač

Nikada nemojte voziti sa slabo napunjenim akumulatorom od 12 V.

#### Poseban slučaj

Ovisno o vozilu, u slučaju kvara akumulatora (odvojen, ispražnjen akumulator itd.) mora se izvršiti ponovno postavljanje kuta kola servoupravljača. Da biste to učinili, odaberite:

- vozilo u mirovanju i na ravnoj površini;
- dok je vozač sam u vozilu, pokrenite

motor: kontrolno svjetlo  i/ili, ovisno o vozilu, poruka "Okreni volan max lijevo-desno" prikazuje se na instrumentnoj ploči;

## UPRAVLJANJE

- okrenite kolo upravljača do kraja ulijevo i držite ga vršeći pritisak na kraju hoda kola upravljača otprilike jednu sekundu (možda osjetite da se kolo upravljača pomiče u suprotnom smjeru);
- ponovite isti postupak zakrećući kolo upravljača potpuno udesno;
- vratite volan ulijevo da biste izravnali kotače.



Nemojte držati upravljač zakrenut u krajnjem položaju.

### Posebna značajka Stop and Start

Kada se motor s unutarnjim sagrjevanjem nalazi u stanju mirovanja, servo upravljanje više nije djelatno. Nakon ponovnog pokretanja motora ili kada brzina vozila premaši 1 km/h (kretanje na nizbrdici, nagibu, itd.), vraća se u prethodno stanje.



Nikada nemojte gasiti motor na nizbrdici, te općenito, u vožnji (isključenje servo uređaja).



Na zaustavljenom motoru ili u slučaju kvara na sustavu i dalje se može okretati upravljač. Sila okretanja morat će biti veća.

# RETROVIZORI

## Retrovizori



### Podešavanja

Kada odaberete vanjski retrovizor uz pomoć prekidača **2**, zasvijetlit će kontrolno svjetlo ugrađeno u prekidač. Nakon toga ga uz pomoć gumba **1** podešite na željeni položaj.

### Grijani retrovizori

Odleđivanje se provodi zajedno s odleđivanjem stražnjeg stakla → **289** → **292**.

### Električna sklopiva ogledala

Retrovizori će se automatski otklopiti prilikom otključavanja vozila. Retrovizori se zaklapaju prilikom zaključavanja vozila.

**Napomena:** možete isključiti/uključiti mehanizam preklapanja vanjskih retrovizora → **130**.

Preklapanje možete prisilno pokrenuti pritiskom na prekidač **3**. U ovoj će situaciji retrovizori ostati preklapljeni sve dok ponovno ne pritisnete gumb **3**, bez obzira na automatsko preklapanje.

### Poseban slučaj

Ako se retrovizor ručno otklopi ili prekloni, moguće ga je ponovno postaviti u položaj za upotrebu.

Da biste to učinili, pritisnite prekidač **3**. Začut ćete mehanički klik iz sklopa retrovizora.

Ako ne možete čuti kuckanje, pritisnite prekidač **3** još jednom dok se iz retrovizora ne začuje kuckanje.



Iz sigurnosnih razloga ova podešavanja obavljajte dok je vozilo zaustavljeno.



Predmeti zapaženi u retrovizoru zapravo su bliže nego što izgledaju.

Zbog vlastite sigurnosti, uzmite to u obzir kako biste pravilno procijenili udaljenosti prije svakog manevra.

## Unutarnji retrovizor



Može se pomicati.

Kada vozite noću, kako biste izbjegli da vas zaslijepe svjetla vozila iza, pomaknite malu ručicu **4** koja se nalazi iza retrovizora.

## RETROVIZORI

2



Iz sigurnosnih razloga ova podešavanja obavljajte dok je vozilo zaustavljeno.



Predmeti zapaženi u retrovizoru zapravo su bliže nego što izgledaju.

Zbog vlastite sigurnosti, uzmite to u obzir kako biste pravilno procijenili udaljenosti prije svakog manevra.

# OSVJETLJENJE I SIGNALI

## OSVJETLJENJE I VANJSKA SIGNALIZACIJA

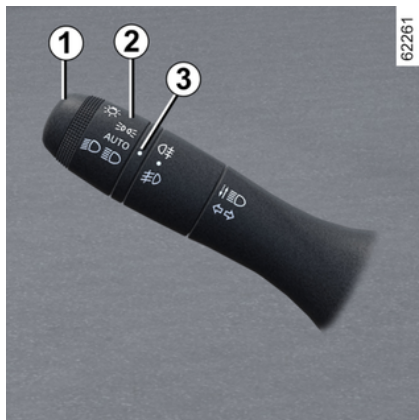

### Pozicijska svjetla

 Okrećite prsten **2** dok se simbol ne pojavi nasuprot oznake **3**.

Ovo kontrolno svjetlo se pali na instrumentnoj ploči.

**Napomena:** ovisno o vozilu, bočna svjetla mogu se aktivirati samo ručno kada je primijenjena parkirna kočnica ili, ovisno o vozilu, kada je ručica mjenjača u položaju **P**.

U suprotnom, poruka "Svjetla pozicije nedostupna" prikazuje se na ploči s

instrumentima kako bi vas obavijestila da nije moguće aktivirati pozicijska svjetla.

### Funkcija paljenja dnevnih svjetala



Ako postoje na vozilu, prednja dnevna svjetla i stražnja pozicijska svjetla automatski se uključuju bez upotrebe ručice **1** prilikom pokretanja motora i isključuju se prilikom zaustavljanja motora.

### Posebni slučaj:

Dnevna svjetla automatski će se isključiti kada se uključi pokazivač smjera.



Prije kretanja na put po noći: provjerite ispravan rad električne opreme i podesite farove (ako niste u uobičajenim uvjetima opterećenja). Općenito pazite na to da vam svjetla nisu zaklonjena (prljavština, blato, snijeg, prijevoz nekih predmeta koji ih mogu zakloniti).

### Kratka svjetla



Okrećite **2** dok simbol ne bude nasuprot oznake **3**.

Ovo kontrolno svjetlo se pali na instrumentnoj ploči.



Uvijek potvrdite da vjetrobransko staklo nije prekriveno (prljavštinom, blatom, snijegom, kapljicama vode itd.).

### Duga svjetla:



Dok motor radi i kratka svjetla su uključena, gurnite ručicu **1**. Ovo

## OSVJETLJENJE I SIGNALI

kontrolno svjetlo se pali na instrumentnoj ploči.

Za vraćanje u položaj kratkih svjetala, ponovno povucite ručicu **1** prema sebi.

### Automatsko uključivanje dugih svjetala

 Ovisno o vozilu, ovaj sustav automatski uključuje i isključuje duga svjetla.

Kamera koja se nalazi iza unutarnjeg retrovizora omogućuje otkrivanje vozila koja pratite i ona koja dolaze iz suprotnog smjera.

**Napomena:** noću, u gradskim područjima s javnom rasvjetom, prilagodljiva duga svjetla automatski se isključuju.

Duga svjetla automatski se uključuju ako:

- je razina vanjske svjetlosti niska;
- nijedno drugo vozilo ili osvjetljenje nije otkriveno;
- kada je brzina vozila veća od otprilike 40 km/h.

Ako jedan od gore navedenih uvjeta nije ispunjen, sustav prelazi u način rada s kratkim svjetlima.

**Napomena:** provjerite da vjetrobransko staklo nije prekriveno prljavštinom, blatom, snijegom, kapljicama vode itd.).

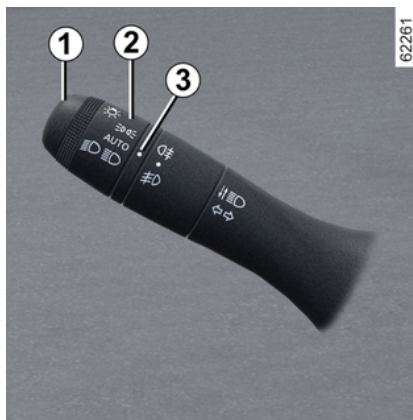

### Za uključivanje automatskih dugih svjetala:

Okrećite prsten **2** dok se simbol **AUTO** ne poravna s oznakom **3** i gurnite ručicu **1**.

Ako su uključena kratka svjetla, uključuje se kontrolno svjetlo  na instrumentnoj ploči.

### Za isključivanje automatskih dugih svjetala:

- okrenite prsten **2** u položaj koji nije **AUTO**;
- povucite ručicu **1**.

Kontrolno svjetlo  na instrumentnoj ploči se gasi.

**Napomena:** prilikom isključivanja funkcije automatskog uključivanja dugih svjetla uključit će se duga svjetla.

 U nekim uvjetima rad sustava neće biti moguć, posebice :

- iznimno loši vremenski uvjeti (kiša, snijeg, magla...);
- ako su vjetrobransko staklo ili kamera prekriveni;
- kada vozilo iza vas ili ono koje vam dolazi ususret ima slabo vidljiva ili prekrivena svjetla;
- ako su prednja svjetla neispravno podešena;
- ako sustavi stvaraju odbljesak;
- ...

### smetnje u radu

Kada se na instrumentnoj ploči prikaže poruka "Auto svjetla provjerite", sustav je isključen.

Potražite savjet kod Predstavnika marke.

# OSVJETLJENJE I SIGNALI

## Gašenje kratkih svjetala

Postoje dvije mogućnosti:

– ručno pomaknite prsten **2** u položaj

**☰** ili, ovisno o vozilu, u položaj **0**;  
– svjetla se automatski gase nakon zaustavljanja motora kada se otvore vrata vozača ili prilikom zaključavanja vozila. U tom slučaju, prilikom pokretanja motora, svjetla će se ponovno upaliti u skladu s položajem prstena **2** ovisno o stupnju vanjskog osvjetljenja, bez djelovanja na ručicu **1**.

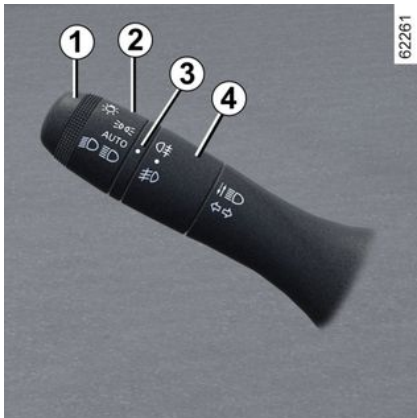

## Prednja svjetla za maglu

(ovisno o vozilu)

**☰** Uz pokrenut motor okrećite središnji prsten **4** na ručici **1** dok simbol ne bude nasuprot oznake **3**, a zatim ga pustite.

Ovisno o vozilu, ručica se vraća u početni položaj ili ostaje u položaju.

Rad ovisi o odabranom položaju vanjskog osvjetljenja, a kontrolno svjetlo se pali na instrumentnoj ploči.

## Stražnje svjetlo za maglu

**☰** Uz pokrenut motor okrećite središnji prsten **4** na ručici dok simbol ne bude nasuprot oznaci **3**, a zatim ga pustite.

Ovisno o vozilu, ručica se vraća u početni položaj ili ostaje u položaju.

Rad ovisi o odabranom položaju vanjskog osvjetljenja, a kontrolno svjetlo se pali na instrumentnoj ploči.

Nemojte zaboraviti isključiti to svjetlo kada vam više ne bude potrebno kako ne biste ometali ostale vozače.

**i** Po magli, snijegu ili u slučaju da prevozite predmete više od krova, automatsko paljenje svjetala nije sustavno. Svjetlima za maglu upravlja vozač: kontrolna svjetla na instrumentnoj ploči obavještavaju vas jesu li upaljena (kontrolno svjetlo je upaljeno) ili ugašena (kontrolno svjetlo je ugašeno).

## Gašenje svjetala za maglu

Postoje dvije mogućnosti:

- ovisno o vozilu, ručno okrenite središnji prsten **4** da biste oznaku **3** poravnali sa simbolom svjetla za maglu koje želite isključiti. odgovarajuće kontrolno svjetlo nestaje s instrumentne ploče;
- svjetla će se ugasiti automatski nakon zaustavljanja motora ili prilikom zaključavanja vozila, a stražnja svjetla za maglu će se ugasiti kada se otvore vrata vozača.

Isključivanjem vanjskog osvjetljenja istovremeno se gase prednja i stražnja svjetla za maglu.

## OSVJETLJENJE I SIGNALI

### Funkcija pozdrava ulaza i izlaza iz vozila

(ovisno o vozilu)

Kada je funkcija uključena, prilikom otkrivanja kartice ili otključavanja vozila automatski će se upaliti dnevna i stražnja pozicijska svjetla i oglasiti zvučni signal.

Ona se automatski gase:

- otprilike minutu nakon paljenja;
- prilikom pokretanja motora, ovisno o položaju ručice svjetala;

ili

- prilikom zaključavanja vozila.

### Uključivanje/isključivanje funkcije

Za uključivanje ili isključivanje vanjske funkcije dobrodošlice, pogledajte upute za sustav multimedije.

Odaberite "ON" ili "OFF".

### Zvučni alarm za uključena svjetla

Zvučni signal aktivira se pri otvaranju vrata vozača kako bi vas upozorio da su svjetla ostala upaljena.



Prije kretanja na put po noći: provjerite ispravan rad električne opreme i podesite farove (ako niste u uobičajenim uvjetima opterećenja). Općenito pazite na to da vam svjetla nisu zaklonjena (prljavština, blato, snijeg, prijevoz nekih predmeta koji ih mogu zakloniti).

### Podešavanje visine farova



Prekidač **A** omogućuje podešavanje visine svjetla farova u skladu s opterećenjem.

Dok su kratka svjetla uključena, pritisnite ili podignite prekidač **A** onoliko puta koliko je potrebno da biste odabrali odgovarajući položaj na instrumentnoj ploči.

Odabrani se položaj prikazuje na instrumentnoj ploči otprilike 30 sekundi.

**Napomena:** ovisno o vozilu, svaki put kad se uključi kontakt, odabrani se položaj prikazuje na instrumentnoj ploči tijekom otprilike 30 sekundi te otprilike 5 sekundi prilikom svakog pritiska prekidača **A**.

# OSVJETLJENJE I SIGNALI

Tablica s primjerima položaja za prilagodbu

	Primjeri položaja za prilagodbu kontrole <b>A</b> u skladu s opterećenjem
<b>Vozač sam ili sa suvozačem</b>	0
<b>Vozač, suvozač i tri putnika straga</b>	1
<b>Vozač sa suvozačem, tri putnika straga i prtljaga (ili teret) koji dosežu najveću dopuštenu masu pod opterećenjem</b>	2
<b>Samo vozač s prtljagom (ili teretom) koji dosežu najveću dopuštenu masu pod opterećenjem</b>	3

U donjoj tabeli navedeno je nekoliko primjera. U svakom slučaju prilagodite kontrolu **A** u skladu s opterećenjem vozila tako da cesta bude vidljiva i da se ne zaslijepljuju drugi vozači.

2

# ZVUČNI I SVJETLOSNI UPOZORITELJI

## Zvučni upozoritelj



Pritisnite na jedan od položaja **1**.

## Svjetlosni upozoritelj

Za svjetlosno upozorenje povucite ručicu **2** prema sebi pa je pustite.

## Svjetla pokazivača smjera

Uz pokrenut motor ili uključen kontakt djelujte na ručicu **2** u ravnini upravljača i u smjeru u kojem ćete okretati upravljač.

### Impulsni način rada

Kratko pomaknite ručicu **2** prema gore ili dolje, ne prelazeći točku otpora, a zatim je otpustite: ručica će se vratiti u

prvobitni položaj, a odgovarajući pokazivač smjera zatreperit će tri puta.



## Svjetla upozorenja

 Pritisnite prekidač **3**.

Ovaj mehanizam uključuje istovremeno sva četiri žmigavca i bočne pokazivače smjera.

Smije se upotrebljavati samo u slučaju opasnosti kako bi se ostali vozači upozorili da se morate zaustaviti na neuobičajenom odnosno zabranjenom mjestu ili u posebnim uvjetima vožnje ili prometa.

# BRISAČ STAKLA

Brisač stakla, uređaj za pranje vjetrobranskog stakla

Vozilo opremljeno intervalnim brišačem stakla

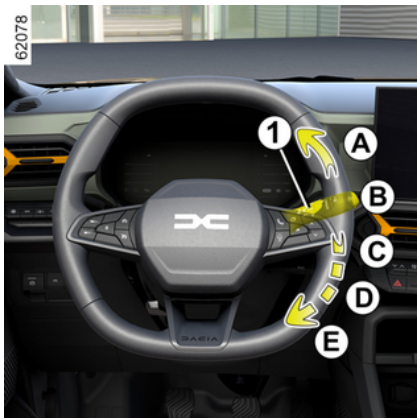

## A jedno brisanje

Kratki pritisak pokreće jedan puni ciklus brišača stakla.

## B isključeno

## C intervalno brisanje

Između dva brisanja, metlice se zaustavljaju na nekoliko sekundi.

## D neprekidno sporo brisanje

## E neprekidno brzo brisanje

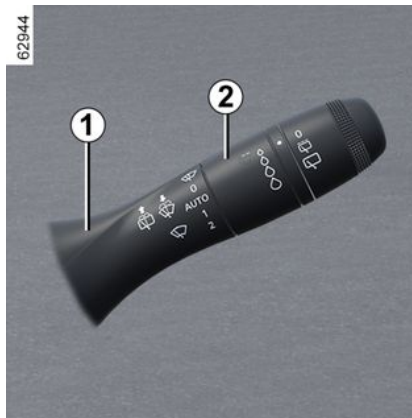

## Osobitost

U vožnji, svako zaustavljanje vozila smanjuje brzinu brisanja. Iz neprekidnog brzog brisanja prelazite u neprekidno sporo brisanje. Kada vozilo ponovno krene, brisanje se vraća na prvotno odabranu brzinu.

Svako djelovanje na ručicu **1** ima prednost i poništava automatizam.

**Napomena:** kada perete vozilo u autopraonici, vratite prsten **2** na ručici **1** u položaj isključeno kako biste deaktivirali brisanje.

**Napomena:** nakon upotrebe, ne zaboravite vratiti prsten **2** na ručici **1** u položaj isključeno kako biste osigurali da se brisanje ne aktivira automatski pri sljedećoj uporabi.

## Vozilo opremljeno brišačem stakla sa senzorom za kišu

Senzor za kišu nalazi se na vjetrobranskom staklu, ispred unutarnjeg retrovizora.

## A jedno brisanje

Kratki pritisak pokreće jedan puni ciklus brišača stakla.

## B isključeno

## C funkcija automatskog brišača stakla (ovisno o vozilu)

Kada je taj položaj odabran, sustav otkriva vodu na vjetrobranskom staklu i uključuje brisanje na prilagođenu brzinu.

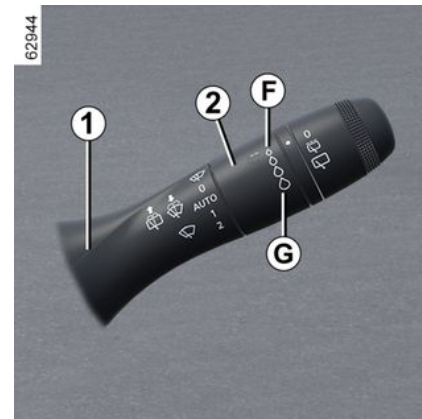

## BRISAČ STAKLA

Razina uključivanja i razmak između brisanja mogu se promijeniti okretanjem prstena **2**:

- **F**: najmanja osjetljivost;
- **G**: najveća osjetljivost.

Što je osjetljivost veća to je brža reakcija brisača stakala i povećava se učestalost brisanja.

Prilikom uključivanja automatskog brisanja ili prilikom povećavanja osjetljivosti obavlja se jedan puni ciklus brisača.

### Napomena:

- senzor za kišu služi samo kao pomoć. U slučaju smanjene vidljivosti vozač mora ručno pokrenuti brisač stakla. U slučaju magle ili ako sniježi, brisanje se ne uključuje automatski i ostaje pod kontrolom vozača.
- u slučaju temperature ispod nule, automatsko brisanje ne uključuje se prilikom pokretanja vozila. Automatski se uključuje kada vozilo prijeđe prag brzine (približno 8 km/h).
- automatsko brisanje ne uključujte po suhom vremenu;
- vjetrobransko staklo do kraja odledite prije uključivanja automatskog brisanja;
- prilikom prolaska vozila kroz četke za pranje u praonici postavite ručicu **1** u položaj **B** da biste isključili automatsko brisanje stakla.

Ako je vaše vozilo opremljeno izbornikom za prilagođavanje postavki vozila, možete uključiti ili isključiti funkciju ➔ **130**.

Na vozilima koja nisu opremljena izbornikom korisničkih podešavanja, tu funkciju može isključiti ovlašteni trgovac.

### smetnje u radu

U slučaju neispravnosti automatskog brisanja, brisač stakla radi u načinu rada s intervalnim brisanjem. Nazovite ovlaštenog zastupnika.

Rad senzora za kišu mogu ometati:

- oštećeni brisači vjetrobranskog stakla: sloj vode ili tragovi koje metlica ostavi na području dosega senzora mogu povećati vrijeme reakcije automatskog brisača stakla ili povećati frekvenciju brisanja;
- vjetrobransko staklo koje je oštećeno ili napuknuto u području senzora ili vjetrobransko staklo zaprljano prašinom, prljavštinom, kukcima, ledom, upotrebom voska za čišćenje i vodootpornih proizvoda. U ovom slučaju, metlica brisača stakla bit će manje osjetljiva ili možda uopće neće reagirati.

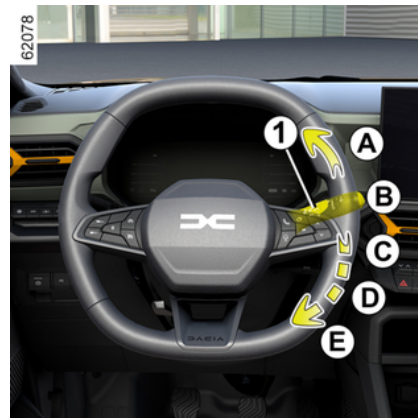

**D** neprekidno sporo brisanje

**E** neprekidno brzo brisanje

### Osobitost

**U vožnji**, svako zaustavljanje vozila smanjuje brzinu brisanja. Iz neprekidnog brzog brisanja prelazite u neprekidno sporo brisanje. Kada vozilo ponovno krene, brisanje se vraća na prvotno odabranu brzinu.

Svako djelovanje na ručicu **1** ima prednost i poništava automatizam.

### Mjere opreza

– U slučaju leda provjerite prije prvog pokretanja brisača stakala da metlice nisu zalijepljene. Ako uključujete brisač stakla kada su metlice blokirane ledom

## BRISAČ STAKLA

postoji opasnost od oštećenja metlice i motorića brisača stakla.

– Nemojte uključivati brisače na suhom staklu. To vodi do prijevremene istrošenosti ili oštećenja metlica.

### Osobito položaj prednjeg brisača (položaj za rad)

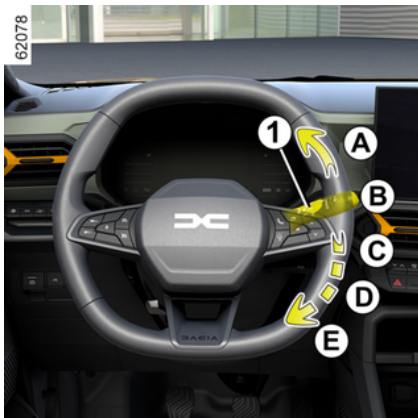

Ovaj položaj omogućuje podizanje metlica kako bi se mogle odvojiti od vjetrobranskog stakla.

Može biti korisno za:

- čišćenje metlica;
- oslobađanje metlica s vjetrobranskog stakla zimi;
- zamijenite metlice → 372.

Uz uključen kontakt ili pokrenut motor dvaput podignite ručicu **1** u položaj **A**

(jednim pokretom). Metlice se zaustavljaju u položaju udaljenom od poklopca motornog prostora.

Da biste metlice vratili u spušteni položaj, uz uključen kontakt provjerite jesu li se brisači sklopili na vjetrobranskom staklu, zatim pomaknite ručicu **1** u položaj **A** (jedan ciklus).

Prije uključivanja kontakta, stavite brisače na vjetrobransko staklo. U protivnom postoji opasnost od oštećenja poklopca motornog prostora ili brisača prilikom njihovog uključivanja.



Prije bilo kakve radnje koja uključuje vjetrobransko staklo (pranja vozila, odleđivanja, čišćenja vjetrobranskog stakla itd.) vratite ručicu **1** u položaj **B** (isključeno).  
**Opasnost od ozljeda i/ili oštećenja.**



U slučaju da na vjetrobranskom staklu ima prepreka (prljavština, snijega, leda itd.), očistite vjetrobransko staklo (uključujući i središnje područje iza unutarnjeg retrovizora) prije uključivanja brisača (opasnost od pregrijavanja motora brisača). Ako neka prepreka ometa pomicanje metlice, ona se može zaustaviti. Uklonite prepreku i ponovno ručicom za brisanje uključite brisač stakla.

### Uređaj za pranje stakla



## BRISAČ STAKLA

S **uključenim kontaktom**, povucite ručicu **1** zatim ju otpustite.

Dugim pritiskom uključuju se, osim pranja stakla, dva pokreta brisača te nakon nekoliko sekundi i treći.

**Napomena:** kod negativne temperature postoji opasnost da se tekućina za pranje stakla smrzne na vjetrobranskom staklu i smanji vidljivost. Vjetrobransko staklo prije čišćenja zagrijte pomoću komande za odmagljivanje.



Prilikom zahvata ispod poklopca motornog prostora, provjerite da je ručica brisača stakla u položaju **B** (zaustavljanje).  
**Opasnost od ozljeda**



### Učinkovitost metlice brisača stakla

Provjeravajte stanje metlica brisača stakla. Njihov vijek trajanja ovisi o vama:

- mora ostati čista: redovito čistite metlice i stražnje staklo vodom i sapunom;
- nemojte koristiti brisač dok je staklo suho;
- ako ga dulje vrijeme ne upotrebljavate, otpustite ga sa stakla.

U svakom slučaju, zamijenite ga čim se učinkovitost počne smanjivati: otprilike jednom godišnje  
➔ **372**.

### Mjere opreza pri upotrebi brisača

- U vremenskim uvjetima s mrazom ili snijegom prije uključivanja brisača stakla očistite stražnje staklo (postoji opasnost od pregrijavanja motorića brisača);
- provjerite da ništa ne ometa prolaz metlice.

## Brisač stakla, uređaj za pranje stražnjeg stakla

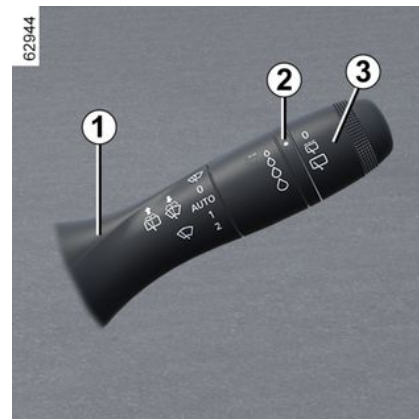

### Brisač stražnjeg stakla



Uz uključen kontakt okrećite prsten **3** na ručici **1** dok simbol ne bude nasuprot oznaci **2**.

- **isključeno**
- **intervalno brisanje**

Između dva brisanja, metlice se zaustavljaju na nekoliko sekundi. Učestalost brisanja varira ovisno o brzini vožila;

- **neprekidno sporo brisanje**

Da biste zaustavili rad, ponovno zakrenite prsten **3**.

# BRISAČ STAKLA

## Napomena:

Prilikom prolaska kroz četke za pranje, prsten **3** ručice **1** postavite u položaj zaustavljanja kako biste isključili brisače.

## Napomena:

Po završetku ne zaboravite vratiti prsten **3** ručice **1** u položaj isključivanja kako se brisanje ne bi slučajno uključilo pri sljedećoj upotrebi.



Ne upotrebljavajte ručicu brisača stakla za otvaranje ili zatvaranje vrata prtljažnika.



Prije djelovanja na stražnje staklo (pranje vozila, odleđivanje, čišćenje itd.), vratite ručicu **1** u položaj isključeno.

**Opasnost od ozljeda i/ili oštećenja.**



## Učinkovitost metlice brisača stakla

Provjeravajte stanje metlica brisača stakla. Njihov vijek trajanja ovisi o vama:

- mora ostati čista: redovito čistite metlice i stražnje staklo vodom i sapunom;
- nemojte koristiti brisač dok je staklo suho;
- ako ga dulje vrijeme ne upotrebljavate, otpustite ga sa stakla.

U svakom slučaju, zamijenite ga čim se učinkovitost počne smanjivati: otprilike jednom godišnje → **372**.

## Mjere opreza pri upotrebi brisača

- U vremenskim uvjetima s mrazom ili snijegom prije uključivanja brisača stakla očistite stražnje staklo (postoji opasnost od pregrijavanja motorića brisača);
- provjerite da ništa ne ometa prolaz metlice.

## Uključivanje/isključivanje stražnjeg brisača stakla

Prelazak u brzinu za vožnju unazad pokreće intervalno brisanje stražnjeg stakla (ako brisači prednjeg stakla rade). Ako je vaše vozilo opremljeno izbornikom za prilagođavanje postavki vozila, možete uključiti ili isključiti funkciju → **130**.

Na vozilima koja nisu opremljena izbornikom korisničkih podešavanja, tu funkciju može isključiti ovlašteni trgovac.

Ako se na stražnjem staklu nalaze prepreke (prljavština, snijeg, itd.), brisač stakla pokušava obrisati sve prepreke. Ako neka prepreka sprječava pomicanje metlice, ona se može zaustaviti. Uklonite prepreku, pričekajte 30 sekundi i ponovno uključite brisač stakla pomoću ručice brisača.

## Mjere opreza

- u slučaju leda provjerite prije prvog pokretanja brisača stakla da metlice nisu zalijepljene za vjetrobransko staklo. Ako aktivirate brisač stakla kada je metlica blokirana ledom, postoji opasnost od oštećenja metlice i motorića brisača.
- Nemojte aktivirati brisače na suhom staklu. Takav postupak vodi do prijevremene istrošenosti ili oštećenja metlica.

## BRISAČ STAKLA

62944

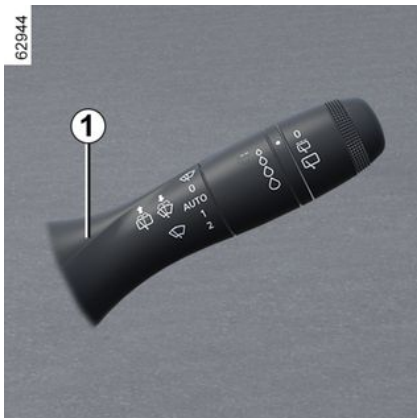

### Brisač -uređaj za pranje stražnjeg stakla

 Dok je kontakt uključen, gurnite i zadržite ručicu **1** pa je otpustite.

Držanje ručice dulje vrijeme pokrenut će (osim pranja vjetrobranskog stakla) dva pokreta brisača stakla te nakon nekoliko sekundi i treći (funkcija brisanja kapljica).

Kada pustite ručicu, ona se vraća u položaj brisača stražnjeg stakla.

## SPREMNIK GORIVA

### Verzije s benzinskim i dizel motorom

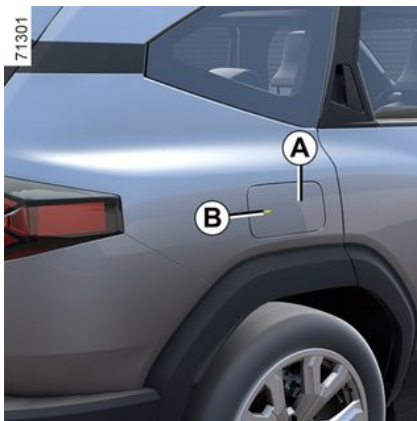

#### Iskoristiva zapremina spremnika:

- Približno **50 litara** za 4x2 verzije.
- Približno **55 litara** ili, ovisno o vozilu, približno **50 litara** za 4x4 verzije.

Da biste uz otključano vozilo otvorili vratašca spremnika goriva **A**, pritisnite područje **B** pa ga otpustite. Otvorite ih i odvijte čep spremnika goriva **1**.

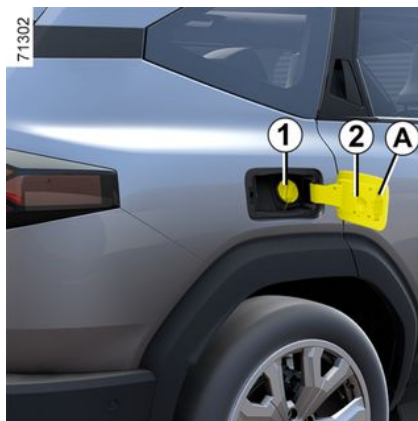

Držač čepa **2** na vratašcima spremnika predviđen je za držanje čepa za vrijeme punjenja.

Da biste ih zatvorili, rukom pritisnite vratašca spremnika goriva **A** do graničnika. Ovisno o vozilu, čep **1** je povezan s vozilom plastičnom žicom. Pojednosti o punjenju spremnika potražite u članku "Punjenje goriva".



**Čep za punjenje: poseban je.** Ako ga morate zamijeniti, provjerite da je istovjetan tvornički ugrađenom čepu. Obratite se Predstavniku marke. Nemojte rukovati čepom u blizini vatre ili izvora topline. Nemojte prati područje punjenja uređajem pod visokim tlakom.

### Kvaliteta goriva

**Uvijek upotrebljavajte gorivo visoke kvalitete** te poštujujte važeće zakone svake zemlje. Mora odgovarati specifikacijama na naljepnici na vratašcima spremnika goriva ➔ **387**.

#### Vozila s benzinskim motorom

Upotrebljavajte obavezno bezolovni benzin. Oktanski broj (RON) mora odgovarati vrijednostima prikazanim na naljepnici smještenoj s unutarnje strane vratašca spremnika goriva ➔ **387**.

#### Verzija s dizel motorom

Obavezno upotrebljavajte dizel gorivo koje odgovara specifikacijama koje su navedene na naljepnici s unutarnje strane vratašca spremnika goriva ➔ **387**.

## SPREMNIK GORIVA



Goriva koja su u skladu s europskim standardima s kojima su motori vozila koji se prodaju u Europi kompatibilni → 387.



Za punjenje goriva motor mora biti isključen (ne samo u stanju pripravnosti kod vozila s funkcijom Stop and Start): morate isključiti kontakt → 163, → 165.  
**Opasnost od požara.**



Nemojte miješati benzin (bezolovni ili E85) u dizel gorivo, čak i u malim količinama.

Nemojte upotrebljavati gorivo na bazi etanola ako vaše vozilo nije prilagođeno.

**Nemojte** dodavati AdBlue u gorivo jer biste tako mogli oštetiti motor → 158. Ako gorivu želite dodati aditiv, upotrijebite proizvod koji odobrava naša tehnička služba. Potražite savjet kod Predstavnika marke.



Svaki zahvat ili promjena na sustavu za dovod goriva (upravljačke jedinice, ožičenja, sustav goriva, brizgaljka, zaštitni poklopci...) je strogo zabranjen zbog opasnosti koje može predstavljati za vašu sigurnost (osim za stručno osoblje Mreže marke).



Prilikom izvođenja zahvata u blizini motora, motor može biti zagrijan. Osim toga, motoventilator se može uključiti u svakom trenutku. Naljepnica  u motornom prostoru ukazuje na to.

**Opasnost od ozljeda**

### Punjenje goriva

Uz isključen kontakt umetnite mlaznicu da biste napunili spremnik goriva (izbjegavajte prskanje).

Držite ga u tom položaju cijelo vrijeme punjenja. Nakon prvog automatskog zaustavljanja za kraj punjenja, moguće je napraviti još maksimalno dva pritiska za uključivanje pištolja kako bi se sačuvao volumen ekspanzije.

Prilikom punjenja, pazite da voda ne uđe u spremnik.

Nakon punjenja ponovno postavite čep **1** i zatvorite vratašca za punjenje **A** kako voda ili strana tijela ne bi ušla u sustav.

Uvijek pazite da čep **1**, vratašca **A** i njegov vanjski rub ostanu čisti i očišćeni od prašine, blata, prljavštine itd.

**Poseban slučaj**

## SPREMNIK GORIVA

Ako je vozilo bilo zaustavljeno otprilike tri mjeseca, **morate dodati goriva kako biste spriječili oštećenje pumpe za gorivo.**

Da biste to učinili, dok je kontakt isključen nadolijte gorivo ili dodajte barem **otprilike 10 litara**, a zatim pokrenite motor za pokretanje rada pumpe i obnavljanje goriva u sustavu.

Ako zbog razine goriva u spremniku nije moguće nadoliti najmanje 5 litara goriva, vozite vozilo sve dok se spremnik dovoljno ne isprazni.

### Vozila s benzinskim motorom

Upotreba benzina s olovom mogla bi oštetiti mehanizme protiv zagađenja okoliša i mogla bi dovesti do gubitka jamstva.

Kako bi se spriječilo punjenje benzina s olovom, nalijevno grlo spremnika benzina ima suženje sa zaštitnim sustavom koje **osigurava upotrebu pištolja za nalijevanje bezolovnog benzina** (na benzinskim crpkama).



### Stalan miris goriva

U slučaju stalnog mirisa goriva:

- zaustavite vozilo u skladu s uvjetima u prometu i isključite kontakt;
- uključite signal upozorenja, neka svi putnici napuste vozilo i držite ih udaljene od područja prometovanja;
- nazovite Predstavnika marke.

## SPREMNIK REAGENSA

Svakako se ponašajte u skladu sa zakonom države u kojoj se nalazite.

Važno je napomenuti da nepoštivanje zakonskih odredbi na snazi može dovesti do pokretanja sudskog postupka nad vlasnikom vozila.

### Princip rada

Reagens je namijenjen dizelskim motorima opremljenim sustavom SCR (selektivna katalitička redukcija).

Upotreba reagensa smanjuje količinu dušikovih oksida u ispušnim plinovima.

Potrošnja reagensa u stvarnom vremenu ovisi o uvjetima upotrebe vozila, ugrađenoj opremi i načinu vožnje.

### Kakvoća reagensa

Upotrebljavajte **isključivo tekućine AdBlue koje su u skladu sa standardom ISO 22241** i oznakom na čepu otvora za punjenje spremnika.



Da biste nadopunili reagens, motor mora biti zaustavljen (ne samo u stanju pripravnosti u slučaju vozila opremljenih funkcijom Stop and Start). Morate isključiti kontakt ➔ 163, ➔ 165.



**Ako se pojavi poruka "XXX km DO BLOKADE, NADOLIJTE AD-BLUE"**, napunite spremnik tekućine AdBlue prema uputama za punjenje.  
**Opasnost od imobilizacije vozila.**

### Nadopuna

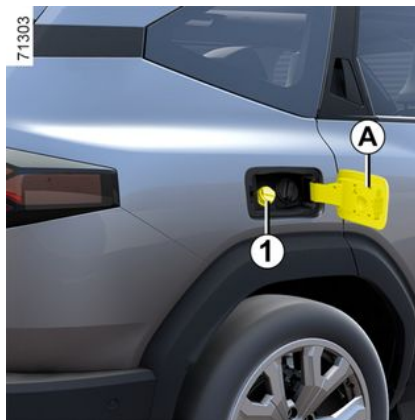

#### Iskoristiva zapremina spremnika:

otprilike **14 litara**.

Kada je kontakt isključen, otvorite vratašca **A**, a zatim odvrnite čep **1**.

**Napomena:** pri visokim temperaturama spremnika, para amonijevog hidroksida može izlaziti iz otvora s kojeg ste skinuli čep.

Spremnik se može napuniti na benzinskim crpkama. Kod isključenog kontakta, umetnite pištolj kako biste gurnuli zaklopku i gurnite ga **do kraja** prije početka punjenja spremnika goriva (postoji opasnost od prskanja goriva).

Držite ga u tom položaju cijelo vrijeme punjenja.

Nakon prvog automatskog zaustavljanja za kraj punjenja, moguće je napraviti još maksimalno dva pritiska za uključivanje pištolja kako bi se sačuvao volumen ekspanzije.

U ostalim slučajevima punjenja, od presudne je važnosti da pročitate informacije navedene na spremniku reagensa (npr. na limenki ili boci).



#### Čep za punjenje: poseban je.

Ako ga morate zamijeniti, provjerite da je istovjetan s tvornički ugrađenim čepom. Obratite se Predstavniku marke. Nemojte prati područje punjenja uređajem pod visokim tlakom.

# SPREMNIK REAGENSA

## Mjere opreza

Prilikom punjenja:

- **s oprezom rukujte reagensom. Mogu oštetiti odjeću, cipele, dijelove karoserije itd.**

– pazite da u spremnik ne uđe voda.

Ako se reagens prepuni ili iscuri po laku vozila, brzo očistite zahvaćeno područje velikom količinom hladne vode i mekom krpom.

**Napomena:** ako se tekućina AdBlue kristalizira, upotrijebite meku spužvu.



Reagens ne smije doći u kontakt s očima ili kožom. Ako do takvog kontakta dođe, obilno isperite vodom. Po potrebi, potražite savjet liječnika.

## U ekstremnim hladnim vremenskim uvjetima

**U uvjetima smrzavanja spremnik sredstva AdBlue nadopunite čim se na instrumentnoj ploči prikažu kontrol-**

no svjetlo  i poruka "Dopuni AdBlue prije 1200 km".

## Posebni slučajevi

Tekućina AdBlue zamrzava se na temperaturama nižim od otprilike -10 °C.

U takvim uvjetima nemojte pokušavati puniti spremnik kada je tekućina zamrznuta. U slučaju potrebe za nadolijevanjem ili punjenjem spremnika re-

agensom (uključeno svjetlo ) , parkirajte vozilo na toplijem mjestu ako je to moguće tako da reagens ponovno postane tekućina. U protivnom, neka kvalificirani stručnjak nadolije ili napuni spremnik reagens tekućinom.



Nakon punjenja spremnika sredstva AdBlue, provjerite jesu li čep i vratašca zatvoreni, pokrenite motor i **PRIČEKAJTE 10 sekundi dok je vozilo zaustavljeno i motor radi** prije no što ponovno krenete.

Ako se ta radnja ne obavi, punjenje spremnika neće se registrirati automatski dok ne protekne nekoliko desetaka minuta vožnje. Poruka "---Nadopunite Adblue" i/ili kontrolna svjetla nastavit će se prikazivati sve dok sustav ne uzme u obzir status napunjenosti.





Nisu dopušteni nikakvi radovi ni na jednom dijelu sustava. Da bi se spriječila šteta, samo stručno osposobljeno osoblje iz naše mreže smije raditi na sustavu.

# SPREMNIK REAGENSA

## Održavanje/Raspon







Informacije prikazane na instrumentnoj ploči mogu biti popraćene zvučnim signalom (pištanje).

Kontrolna svjetla	Poruka	Što napraviti?
-	« Predvidi AdBlue prije 2400 km »	Kada se pri uključenom kontaktu prikaže poruka, na raspolaganju imate <b>manje od 2400 km preostalog dosega</b> . Napunite ili neka ovlašteni zastupnik <b>napuni ili nadopuni spremnik reagensa</b> .
Pali se 	« Dopuni AdBlue prije 1200 km »	Kada se pri uključenom kontaktu prikaže poruka, na raspolaganju imate <b>između 1200 i 800 km preostalog dosega</b> . Napunite ili neka ovlašteni zastupnik <b>napuni ili nadopuni spremnik reagensa</b> .
Pali se 	« XX km greška Napuniti AdBlue »	Pri uključenom kontaktu poruka se prikazuje i ponavlja: – otprilike svakih 100 km, <b>s preostalom količinom možete prijeći između 800 i 200 km</b> ; – Otprilike svakih 50 km, s preostalom količinom možete prijeći <b>manje od 200 km</b> . U svakom slučaju, <b>napunite spremnik reagensa čim prije</b> ili neka ga napuni ovlašteni zastupnik.
Pali se 	« 0 km greška Napuniti AdBlue »	<b>Motor se ne pokreće.</b> Za ponovno pokretanje morate spremnik reagensa napuniti sami.

# SPREMNIK REAGENSA

## Kvarovi sustava

Informacije prikazane na instrumentnoj ploči mogu biti popraćene zvučnim signalom (pištanje).

Kontrolna svjetla	Poruka	Očitavanja
Pale se  i  .	« Provjera sistema protiv zagađenja » « AdBlue kvalitetu provjeriti » « Provjeriti AdBlue sustav »	Ukazuje na neispravnost sustava. Kontaktirajte svog ovlaštenog trgovca što je prije moguće.
Pale se  i  .	"xxxKm do blokade kontrole emisija"	Ukazuje na kvar sustava i činjenicu da <b>unutar sljedećih 800 km u jednom trenutku više nećete moći ponovno pokrenuti vozilo.</b> Ta upozorenja se ponavljaju: – svakih 100 km, sve dok ne ostane <b>između 800 i 200 km</b> prije nego što se vozilo ne bude moglo ponovno pokrenuti. – Svakih 50 km, u trenutku kada preostane <b>manje od 200 km koje možete prijeći</b> prije no što se vozilo ne bude moglo ponovno pokrenuti. Kontaktirajte svog ovlaštenog trgovca što je prije moguće.
Pale se  i  .	« 0 km greška zagađivanja »	Pokazuje da se vozilo neće moći pokrenuti <b>nakon što ga ugasite.</b> Nazovite ovlaštenog zastupnika.

2

# RAZRAĐIVANJE

## Vozila s benzinskim motorom

Do **1000 km** nemojte prelaziti brzinu od 130 km/h u najvišem stupnju prijenosa ili 3000 do 3500 o/min.

Tek nakon otprilike **3000 km** vaše će vozilo raditi punom snagom.

**Učestalost servisnih pregleda:** pogledajte u knjižici održavanja vozila.

## Verzija s dizel motorom

Prvih **1500 km** nemojte prelaziti brzinu od 130 km/h u najvišem stupnju prijenosa, odnosno 2500 o/min. Nakon te kilometraže možete voziti brže, ali tek nakon 6000 km vaše će vozilo pokazati svoju punu snagu.

Za vrijeme razrađivanja, nemojte naglo ubrzavati dok je motor hladan i nemojte da motor radi na prevelikom broju okretaja.

**Učestalost servisnih pregleda:** pogledajte u knjižici održavanja vozila.

**Napomena:** kod novih vozila u fazi uhadavanja, razina rashladne tekućine može biti iznad oznake "**MAXI**" na spremniku i zatim pasti na razinu između razina "**MINI**" i "**MAXI**".

Ovo ne predstavlja rizik.

3

# POKRETANJE, ZAUSTAVLJANJE MOTORA

## Prekidač paljenja na vozilu s ključem.

### Položaj "Stop i blokiran upravljač" **A**

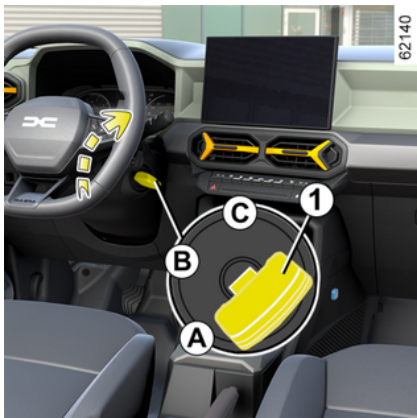

Za zaključavanje: izvadite ključ **1** i okrenite kolo upravljača sve do za-bravljenja stupa upravljača.

Za odbravljenje lagano okrećite ključ i upravljač.

### Položaj "Uključeno" **B**

Kontakt je uključen.

– **vozila s benzinskim motorom:** možete pokrenuti vozilo.

– **Vozila s dizelskim motorom:** mo-tor je u fazi predgrijanja.

### Položaj "Pokretanje" **C**

Ako se motor ne pokreće, treba po-maknuti ključ unazad prije ponovnog pokretanja elektropokretača.

Pustite ključ čim se motor pokrene.

### Osobitost vozila opremljenih auto-matskim mjenjačem

→ 173.

### Pokretanje motora

Ovisno o vozilu, ako je uključena neka brzina, za pokretanje motora morate pritisnuti papučicu spojke ili staviti ručicu mjenjača u neutralan položaj. Na putnom računalu prikazat će se poruka "Neutral +Start" kako bi vas obavijestila o tome.

U vrlo hladnim uvjetima (temperature ispod  $-20\text{ }^{\circ}\text{C}$ ): kako biste olakšali po-kretanje motora, uključite kontakt ne-koliko sekundi **prije** pokretanja motora.

U slučaju pokretanja motora kada su vanjske temperature vrlo niske (niže od  $-10\text{ }^{\circ}\text{C}$ ) držite pritisnutom papučicu spojke sve dok se motor ne pokrene.



Nikada ne vozite na niz-brdici u slobodnom ho-du. Postoji opasnost od nepokretanja servo

upravljanja.

**Opasnost od nesreće.**

### Vozila s benzinskim motorom

- Okrenite ključ u položaj "Pokretanje" **bez pritiskanja papučice gasa.**
- Pustite ključ čim se motor pokrene.



### Verzija s dizel motorom

- Okrenite ključ za kontakt sve do po-ložaja "Uključeno" **B** i držite ga u tom položaju sve do gašenja kontrolnog svjetla predgrijanja motora.
- Okrenite ključ u položaj "Pokretanje" **C bez ubrzavanja.**
- Pustite ključ čim se motor pokrene.

## POKRETANJE, ZAUSTAVLJANJE MOTORA



Tijekom ažuriranja sustava putem multimedijalnog sustava neće biti moguće pokrenuti vozilo.

Pričekajte da se ažuriranje dovrši prije pokretanja vozila.

Više informacija o ažuriranjima sustava potražite u uputama za multimedijalni sustav.



Nikada ne vozite na nizbrdici u slobodnom hodu. Postoji opasnost od nepokretanja servo

upravljanja.

**Opasnost od nesreće.**

### verzija GPL

Motor se uvijek pokreće na benzin.



**Nikada ne isključujte kontakt dok se vozilo ne zaustavi.** Kad se motor zaustavi, kočioni sustav, sustav servo upravljanja itd. i pasivni zaštitni mehanizmi kao što su airbags i zatezači više neće funkcionirati.

### Vozila s automatskim mjenjačem

Prije pokretanja postavite ručicu u položaj **P** ili **N** i pritisnite papučicu kočnice ➔ 173.

### Zaustavljanje motora

Dok je motor u slobodnom hodu, okrenite ključ u položaj "Stop" **A**.

### Osobitost

Ovisno o vozilu, dodatna oprema (npr. autoradio) prestaje s radom prilikom isključenja motora, otvaranja vrata vozača ili zaključavanja vrata.



**Dok je spremnik goriva prazan, vozilo se ne može pokrenuti ili voziti isključivo u načinu rada LPG.**

Rad na dvije vrste goriva (LPG/benzin) zahtijeva prisutnost benzina (za pokretanje, velika ubrzanja, niske temperature itd.).

Ako se narančasto kontrolno svje-



tlo pojavi na instrumentnoj ploči i oglasi se zvučni signal, napunite spremnik gorivom što prije.



Nemojte parkirati vozilo i nemojte pokretati motor na mjestima gdje ima zapaljivih tvari i materijala, kao što su trava ili lišće, koji mogu doći u dodir s vrućim ispušnim sustavom.



Više informacija o verzijama LPG-a ➔ 40.

## POKRETANJE, ZAUSTAVLJANJE MOTORA



### Odgovornost vozača prilikom parkiranja ili zaustavljanja vozila

Nikada ne ostavljajte dijete, nesamostalnu odraslu osobu ili životinju u vozilu kada ga napuštate, čak niti na kratko.

Naime, oni bi mogli dovesti u opasnost sebe ili druge osobe pokretanjem motora, uključivanjem opreme kao na primjer podizača stakala ili pak zaključati vrata.

Osim toga, kada je vani vruće /ili sunčano, temperatura u unutrašnjosti putničkog prostora brzo raste.

**OPASNOST OD SMRTI ILI TEŠKIH OZLJEDA.**

### Verzija Hybrid

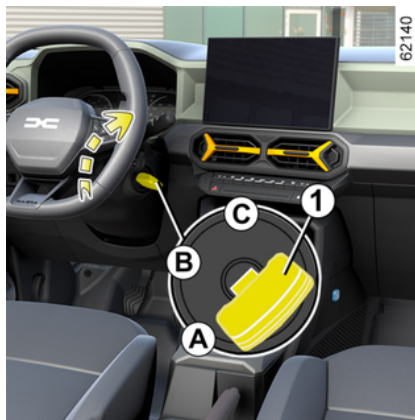

Da biste uključili kontakt:

- prebacite ručicu mjenjača u položaj **P**;
- pritisnite papučicu kočnice;
- okrenite ključ u položaj "Pokretanje" **C bez ubrzavanja**;
- otpustite ključ čim se poruka READY pojavi na instrumentnoj ploči, popraćena zvučnim signalom.

Poruka nestaje kada je brzina vozila veća od približno 5 km/h km/h.

### Isključivanje sustava Hybrid

Dok je vozilo zaustavljeno, okrenite ključ u položaj "Stop" **A**. Kontakt je isključen i poruka READY nestaje s instrumentne ploče.



Prije napuštanja vozila provjerite je li kontakt isključen.

### Prekidač paljenja na vozilu s karticom



### Pokretanje motora

Kartica mora biti u području otkrivanja **2**.

3

62023

## POKRETANJE, ZAUSTAVLJANJE MOTORA



Za pokretanje:

- na vozilu s automatskim mjenjačem postavite ručicu u položaj **P** ili **N**, pritisnite papučicu kočnice, a zatim gumb **1**. Na vozilima Hybrid, na instrumentnoj ploči svijetli poruka READY uz zvučni signal. Poruka nestaje kada je brzina vozila veća od približno 5 km/h km/h;
- na vozilima opremljenim ručnim mjenjačem pritisnite papučicu kočnice ili spojku i pritisnite gumb **1**. Ako je mjenjač u brzini, jedino pritisak na papučicu spojke omogućava pokretanje motora.

### Osobitosti

- Ako se neki od uvjeta za pokretanje ne zadovolje, na instrumentnoj će se

ploči prikazati poruka "Pritisni kočnicu + START", "Pritisni spojku + početak" ili "Stavite u P";

- U nekim će slučajevima biti potrebno okrenuti kolo upravljača i istovremeno pritisnuti gumb za pokretanje **1** za lakše odbravljivanje stupa upravljača: u tom slučaju poruka "Zakrenite volan + START" će vas na to upozoriti.

### Napomena:

- na vozilima s mehaničkim mjenjačem, u slučaju neželjenog zaustavljanja motora na instrumentnoj ploči prikazuje se poruka "Pritisnite spojku". Pritisnite papučicu spojke do kraja da biste ponovno pokrenuli motor.
- na vozilima Hybrid: jedinica motora automatski će se isključiti nakon otprilike 15 minuta ako je vozilo zaustavljeno i ako sigurnosni pojas vozača nije zakopčan. Ako je potrebno, možete ponovno pokrenuti motor tako da jedanput pritisnete gumb **1**.



Tijekom ažuriranja sustava putem multimedijalnog sustava neće biti moguće pokrenuti vozilo.

Pričekajte da se ažuriranje dovrši prije pokretanja vozila.

Više informacija o ažuriranjima sustava potražite u uputama za multimedijalni sustav.

### verzija GPL

Motor se uvijek pokreće na benzin.



**Dok je spremnik goriva prazan, vozilo se ne može pokrenuti ili voziti isključivo u načinu rada LPG.**

Rad na dvije vrste goriva (LPG/ benzin) zahtijeva prisutnost benzina (za pokretanje, velika ubrzanja, niske temperature itd.).

Ako se narančasto kontrolno svjetlo



pojavi na instrumentnoj ploči i oglasi se zvučni signal, napunite spremnik gorivom što prije.

## POKRETANJE, ZAUSTAVLJANJE MOTORA



Više informacija o verzijama LPG-a ➔ 40.

### Pokretanje s otvorenim prtljažnikom u načinu rada "slobodne ruke"

U ovom slučaju, kartica ne smije biti u prtljažnom prostoru kako bi se izbjegla opasnost od gubitka.



#### Odgovornost vozača prilikom parkiranja ili zaustavljanja vozila

Nikada ne ostavljajte dijete, nesamostalnu odraslu osobu ili životinju u vozilu kada ga napuštate, čak niti na kratko.

Naime, oni bi moglo dovesti u opasnost sebe ili druge osobe pokretanjem motora, uključivanjem opreme kao na primjer podizača stakala ili pak zaključati vrata.

Osim toga, kada je vani vruće /ili sunčano, temperatura u unutrašnjosti putničkog prostora brzo raste.

**OPASNOST OD SMRTI ILI TEŠKIH OZLJEDA.**

### Funkcija dodatne opreme



(Uključivanje kontakta)

Čim uđete u vozilo, na raspolaganju imate neke funkcije (autoradio, navigacijski sustav, brisači stakla, itd.).

Kako biste mogli upotrebljavati druge funkcije, kada je kartica u putničkom prostoru, pritisnite gumb **1** bez pritiskanja papučica.

### smetnje u radu



U nekim slučajevima, može se dogoditi da kartica slobodne ruke ne radi:

- kada je baterija kartice istrošena, prazan akumulator itd.
- kartica je u blizini uređaja koji radi na istoj frekvenciji (monitor, mobilni telefon, uređaj za videoigre itd.);
- vozilo se nalazi na području s jakim elektromagnetskim zračenjem.

Na instrumentnoj ploči prikazuje se poruka "Staviti karticu u zonu + START".

## POKRETANJE, ZAUSTAVLJANJE MOTORA



Pritisnite papučicu kočnice ili spojke, a zatim postavite karticu **3** (A ili B) na simbol **4** (A ili B). Pritisnite gumb **1** za pokretanje vozila. Poruka se gasi.

### Poseban slučaj vozila Hybrid

Kada je vozilo zaustavljeno i u električnom načinu rada, na instrumentnoj ploči prikazat će se poruka "Motor radi oduzmi kontakt" nakon koje će se začuti zvučni signal ako:

- ako sigurnosni pojas vozača nije započan;
- poklopac motornog prostora je otvoren (ovisno o vozilu);
- ako su vrata vozača otvorena.

### Uvjeti za zaustavljanje motora



Vozilo mora biti zaustavljeno, a ručica u položaju **P** za vozila s automatskim mjenjačem. Na vozilima Hybrid na instrumentnoj ploči prikazuje se poruka **READY**.

Uz karticu u vozilu pritisnite tipku **1**: motor će se isključiti. Na vozilima Hybrid s instrumentne ploče nestaje poruka **READY**.

Stup upravljača zaključava se prilikom otvaranja vozačevih vrata ili prilikom zaključavanja vozila.

Ako kartica nije više u putničkom prostoru ili je potrošena baterija kartice, kada je vozilo zaustavljeno i pokušate isključiti motor na instrumentnoj se ploči prikazuje poruka "Kartica odsutna prit./

drži **START**": pritisnite gumb **1** najmanje tri sekunde. Ako kartica nije više u putničkom prostoru, provjerite možete li je vratiti natrag prije nego što pritisnete i držite gumb. Bez kartice nećete moći ponovno pokrenuti vozilo.

Kad se motor zaustavi, dodatna oprema (autoradio, ...) koja je upotrebljavana u tom trenutku nastavlja s radom otprilike 10 minuta.

Prilikom otvaranja vozačevih vrata dodatna se oprema isključuje.



Nikada ne isključujte kontakt dok se vozilo ne zaustavi. Kad se motor zaustavi, kočioni sustav, sustav servo upravljanja itd. i pasivni zaštitni mehanizmi kao što su airbags i zatezači više neće funkcionirati.



Nemojte parkirati vozilo i nemojte pokretati motor na mjestima gdje ima zapaljivih tvari i materijala, kao što su trava ili lišće, koji mogu doći u dodir s vrućim ispušnim sustavom.

## POKRETANJE, ZAUSTAVLJANJE MOTORA



Kada napuštate vozilo, a osobito ako kartica ostaje kod vas, provjerite je li motor zaista zaustavljen.



Prije provođenja bilo kakvih zahvata u motornom prostoru morate isključiti kontakt.

### Funkcija Stop and Start

Ovaj sustav omogućuje smanjenje potrošnje goriva i emisije stakleničkih plinova.

Sustav se automatski uključuje prilikom pokretanja vozila.

Tijekom vožnje, sustav zaustavlja motor s unutarnjim izgaranjem (standby) kada se vozilo zaustavi.

Kontrolno svjetlo  prikazano je na instrumentnoj ploči.

### Uvjeti stanje mirovanja motora

Vozilo je voženo od njegovog posljednjeg zaustavljanja.

**Za vozila opremljena automatskim mjenjačem:**

– mjenjač je u položaju **D** ili **N**;  
i

– papučica kočnice je pritisnuta (dovoljno jako);  
Ovisno o vozilu, ako kontrolno svjetlo



treperi i na instrumentnoj ploči se prikazuje poruka "Pritisni pedalu kočnice", to ukazuje na to da papučica kočnice nije dovoljno pritisnuta;

i

– papučica gasa nije pritisnuta;

i

– brzina je nula.

Stanje mirovanja motora ostaje uključeno ako je uključen položaj **P** ili ako je položaj **N** uključen sa zategnutom parkirnom kočnicom, a papučica kočnice je otpuštena.

**Za vozila opremljena ručnim mjenjačem:**

– Ručica mjenjača je u neutralnom položaju (praznom hodu);

i

– papučica spojke otpuštena;

Ako kontrolno svjetlo  trepće, to znači da je potrebno potpuno otpustiti papučicu spojke.

**Za sva vozila:**

Kontrolno svjetlo  na instrumentnoj ploči pali se kad je motor u stanju pripravnosti. Dodatna oprema vozila ostaje djelatna za vrijeme trajanja stanja mirovanja motora.

Kada motor prijeđe u stanje mirovanja, servo upravljač možda više neće biti funkcionalan.

U tom će slučaju ponovno postati funkcionalan kad motor više ne bude u stanju mirovanja ili kada brzina prijeđe granicu od otprilike 1 km/h (na nizbrdici i sl.).



U slučaju stanja mirovanja motora, automatska parkirna kočnica (ovisno o vozilu) neće se automatski zategnuti.



Nikada ne ostavljajte vozilo da radi s motorom u stanju mirovanja (upaljeno je kontrolno svjetlo



na instrumentnoj ploči).

## POKRETANJE, ZAUSTAVLJANJE MOTORA



Prije nego što izađete iz vozila motor se mora ugasiti (a ne postaviti u stanje mirovanja) ➔ **163**,

➔ **165**.

### Sprječavanje stanja mirovanja motora

U nekim je situacijama, primjerice, prilikom ulaska u raskršće, moguće (dok je sustav uključen) zadržati motor u radu za brzo ponovno pokretanje.

#### Za vozila opremljena automatskim mjenjačem:

Držite vozilo imobilizirano lagano pritišćući papučicu kočnice.

#### Za vozila opremljena ručnim mjenjačem:

Držite pritisnutom papučicu spojke.



Za punjenje goriva motor mora biti isključen (ne samo u stanju pripravnosti kod vozila s funkcijom Stop and Start ): morate isključiti kontakt ➔ **163**, ➔ **165**.

**Opasnost od požara.**

#### Isključenje stanja mirovanja motora

##### Za vozila opremljena automatskim mjenjačem:

– kada su otvorena vrata vozača

ili

– kada je sigurnosni pojas vozača otkopčan

ili

– kada je papučica kočnice otpuštena, uključen je položaj **D**;

ili

– kada je papučica kočnice otpuštena, uključen je položaj **N** i parkirna je kočnica otpuštena;

ili

– kada je papučica kočnice ponovno pritisnuta, uključen je položaj **P** ili je uključen položaj **N**, a zategnuta je parkirna kočnica ➔ **173**;

ili

– pritisnuta je papučica gasa;

ili

– kada je uključen položaj **R**;

ili

– kada se, ovisno o vozilu, u ručnom načinu rada (**M**) koriste papučice za promjenu brzine.

##### Za vozila opremljena ručnim mjenjačem:

– pri otvaranju vrata vozača, bez uključenog stupnja prijenosa i s otpuštenom papučicom spojke

ili

– pri otkopčavanju sigurnosnog pojasa vozača, bez uključenog stupnja prijenosa i s otpuštenom papučicom spojke

ili

– mjenjač je u neutralnom položaju i papučica spojke je blago pritisnuta;

ili

– uključena je brzina i papučica spojke je do kraja pritisnuta.

**Posebna napomena:** ovisno o vozilu, ako isključite kontakt dok je motor u stanju pripravnosti, na instrumentnoj se ploči na nekoliko sekundi može pri-

kazati kontrolno svjetlo .



#### Na vozilima opremljenim ručnim mjenjačem:

ponovno pokretanje može se prekinuti ako se papučica spojke prebrzo otpusti dok je uključen stupanj prijenosa.

## POKRETANJE, ZAUSTAVLJANJE MOTORA

### Uvjeti u kojima motor neće biti stavljen u stanje mirovanja

Neki uvjeti onemogućuju sustavu stavljanje motora u stanje mirovanja, posebno sljedećim situacijama:

- ako vrata vozača nisu zatvorena;
- sigurnosni pojas vozača nije zakopčan;
- uključena brzina za vožnju unatrag
- ako poklopac motora nije zavravljen;
- vanjska temperatura je previsoka ili preniska;
- ako akumulator nije dovoljno napunjen;
- ako je prevelika razlika između temperature u vozilu i zadane vrijednosti temperature na klima uređaju s automatskim upravljanjem;
- Funkcija Pomoć pri parkiranju je uključena;
- nadmorska visina je previsoka;
- nagib je prevelik za vozila opremljena automatskim mjenjačem;
- uključena je funkcija „Brzo postizanje dobre vidljivosti“ ➔ 292;
- ako temperatura motora nije zadovoljavajuća;
- u tijeku je obnavljanje sustava protiv zagađivanja;
- ...

Na instrumentnoj se ploči pojavljuje

kontrolno svjetlo  i upozorava

vas o neraspoloživosti stanja mirovanja motora.



Motor mora biti isključen (ne u stanju mirovanja) prije bilo kakvih radnji u motornom prostoru.

Morate isključiti kontakt ➔ 163, ➔ 165.

### Osobitosti automatskog ponovnog pokretanja motora

U određenim uvjetima, motor se može ponovno pokrenuti bez vaše intervencije, a u svrhu osiguranja vaše sigurnosti i udobnosti.

Ovo se može dogoditi kada:

- vanjska temperatura je previsoka ili preniska;
- uključena je funkcija „Brzo postizanje dobre vidljivosti“ ➔ 292;
- ako akumulator nije dovoljno napunjen;
- ako je brzina vozila veća od 5 km/h (na nizbrdici...);
- papučica kočnice se više puta pritišće ili ako treba uključiti kočnice;
- ...

Kontrolno svjetlo  prikazano na instrumentnoj ploči upozorava vas na

automatsko ponovno pokretanje motora.



Prije nego što izađete iz vozila motor se mora ugasiti (a ne postaviti u stanje mirovanja) ➔ 163,

➔ 165.

### Isključivanje, uključivanje funkcije



Za isključivanje funkcije pritisnite prekidač **1**. Poruka "Stop & Start deaktiviran" pojavljuje se na instrumentnoj ploči i uključuje se kontrolno svjetlo prekidača **1**.

## POKRETANJE, ZAUSTAVLJANJE MOTORA

Ponovnim pritiskom sustav se ponovno uključuje. Poruka "Stop & Start aktivan" pojavljuje se na instrumentnoj ploči i isključuje se kontrolno svjetlo prekidača **1**.

Sustav se automatski ponovno uključuje prilikom svakog pokretanja vozila pritiskom na gumb za pokretanje

→ 165.

### smetnje u radu

Kada se na instrumentnoj ploči prikaže poruka "Provjerite Stop & Start" popraćena uključivanjem kontrolnog svjetla prekidača **1**, to upućuje na to da je sustav isključen.

Potražite savjet kod Predstavnik marke.



Posebna napomena: kada je motor u stanju pripravnosti, jednim pritiskom na prekidač **1** automatski se ponovno pokreće motor.

# KOMANDA STUPNJA PRIJENOSA

## Ručica mjenjača



### Uključivanje brzine za vožnju unazad

(dok je vozilo zaustavljeno)

**Vozilo s ručnim mjenjačem:** pomaknite ručicu u neutralan položaj, a zatim u položaj za vožnju unazad.

Pratite raspored brzina nacrtan na kugli ručice mjenjača **1** i podignite prsten **2** uz kuglu ručice mjenjača za uključivanje brzine za vožnju unazad.

**Vozila s automatskim mjenjačem:**

→ 173.

Svjetla za vožnju unazad pale se prilikom uključivanja brzine za vožnju unazad, dok je kontakt uključen.

## Automatski mjenjač, elektronička ručica

### Ručica mjenjača 1

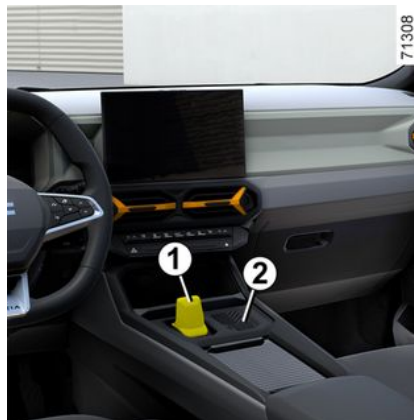

**R:** brzina za vožnju unatrag

**N:** neutralni položaj

**D:** stupanj prijenosa za vožnju unaprijed

**B:** stupanj prijenosa za vožnju naprijed s povećanim regenerativnim kočenjem (ovisno o vozilu)

**P:** parkiranje, gumb **2**



Prikaz **3** na instrumentnoj ploči ukazuje na uključeni položaj ručice mjenjača **1**.



Prije izlaska iz vozila provjerite prikazuje li se kontrolno svjetlo **P** na instrumentnoj ploči i kontrolno svjetlo gumba **2**.

**Opasnost od gubitka imobilizacije vozila.**

### Način rada

Dok je vozilo zaustavljeno, a ručica mjenjača **1** u položaju **P**, pokrenite motor vozila.

## KOMANDA STUPNJA PRIJENOSA

Na verzijama Hybrid na instrumentnoj se ploči prikazuje poruka READY.

S nogom na papučici kočnice izađite iz položaja **P** i uključite položaj **D**.

**Ručica se smije postaviti u položaj D, B ili R samo dok je vozilo zaustavljeno, dok je noga na papučici kočnice, a papučica gasa otpuštena.**



Kontrolno svjetlo READY prikazano na instrumentnoj ploči označava da je sustav Hybrid u funkciji i spreman za vožnju ➔ 163, ➔ 165.

### Način rada



Ručicu mjenjača **1** pomaknite za jedan ili dva stupnja prema naprijed ili natrag da biste aktivirali željeni položaj (**R**, **N**, **D** or **B**), a zatim otpustite ručicu i ona će se vratiti u svoj stabilni položaj.

Uključeni položaj svijetli na instrumentnoj ploči.

Ako neki uvjeti onemogućuju mijenjanje položaja, željeni položaj treperi na instrumentnoj ploči.

### Za aktiviranje položaja **P**

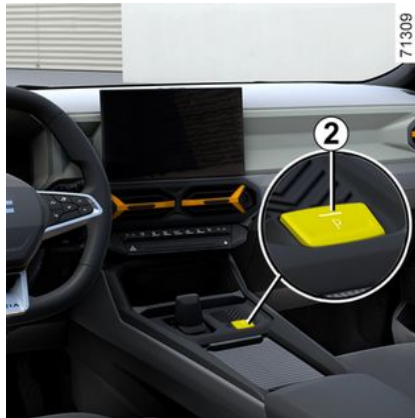

Dok je vozilo zaustavljeno i motor u radu ili je kontakt uključen, pritisnite gumb **2** za uključivanje položaja **P**. Kontrolno svjetlo na gumbu **2** počinje svijetliti narančasto kad se uključi položaj za parkiranje **P** na mjenjaču.

### Za deaktivaciju položaja **P**

Uz zaustavljeno vozilo i uključen motor pritisnite papučicu kočnice i pomaknite ručicu mjenjača **1** prema naprijed ili prema natrag ovisno o željenom položaju. Isključit će se kontrolno svjetlo gumba **2**.

Ako papučica kočnice nije pritisnuta do kraja, na instrumentnoj se ploči pojavljuje poruka "Pritisni pedalu kočnice" i

uključuje se kontrolno svjetlo .

### Napomena:

– ako vozač otvori svoja vrata kako bi napustio vozilo, a položaj **P** nije uključen, oglašava se zvučni signal i na instrumentnoj se ploči prikazuje poruka "P nije uključen";

– kontrolno svjetlo  uključuje se svaki put kada treba pritisnuti papučicu kočnice za promjenu položaja automatskog mjenjača.

### Za aktiviranje neutralnog položaja (**N**)

Dok je vozilo zaustavljeno, a motor radi, za uključivanje položaja **N** pritisnite i pomaknite ručicu mjenjača otprilike dvije sekunde **1** za jedan stupanj prema naprijed ili natrag, ovisno o uključenom stupnju prijenosa.

## KOMANDA STUPNJA PRIJENOSA

### Za aktiviranje stupnja prijenosa za vožnju naprijed (položaj D)

Dok je vozilo zaustavljeno, a motor radi, ručicu mjenjača **1** pomaknite za dva stupnja unatrag da biste uključili položaj **D**.

Ako jedan od uvjeta nije ispunjen, **D** treperi otprilike pet sekundi i na instrumentnoj se ploči na otprilike 15 sekundi prikazuje poruka "Pritisni pedalu kočnice".

U većini uvjeta vožnje više nećete morati dirati ručicu mjenjača: brzine će se mijenjati "automatski" u odgovarajućem trenutku pri broju okretaja koji odgovara motoru jer automatizirani sustav vodi računa o opterećenosti vozila, profilu ceste i odabranom stilu vožnje.

**Napomena:** dok motor radi, a vozilo se kreće brzinom između otprilike 0 i 4 km/h, u položaju **N** ili **R**, morat ćete pritisnuti papučicu kočnice kako bi se uključio položaj **D**. To je korisno prilikom manevra parkiranja kod kojeg treba obaviti više naizmjeničnih kretanja prema naprijed pa prema unazad.

### Štedljiv način vožnje

U vožnji, uvijek ostavljajte ručicu u položaju **D**, a papučicu gasa lagano pritisnutu i stupnjevi prijenosa će automatski prelaziti u niži.

### Ubrzanja i pretjecanja

Pritisnite papučicu gasa jako i do kraja (sve do prelaska tvrde točke papučice).

**To će vam omogućiti, u skladu s mogućnostima motora, da se vratite u optimalan stupanj prijenosa.**

### Vožnja u načinu rada B

Ovaj način rada omogućuje vožnju s većim regenerativnim kočenjem motora.

Prilikom otpuštanja papučice gasa vozilo upotrebljava regenerativno kočenje za usporavanje.

Na taj način električni motor stvara više električne struje i time omogućuje punjenje pogonskog akumulatora.

U načinu rada **B** učinkovitost regenerativnog kočenja bit će slabija ako je akumulator hladan ili potpuno napunjen.



Kočenje motorom ni u kojem slučaju ne smije biti zamjena za papučicu kočnice.

### Za aktiviranje stupnja prijenosa za vožnju unatrag (položaj R)

Dok je vozilo zaustavljeno, a motor radi, ručicu mjenjača **1** pomaknite za dva stupnja unaprijed da biste uključili položaj **R**.

Ako papučica kočnice nije pritisnuta, oglašava se zvučni signal, prikaz položaja **R** treperit će otprilike pet sekundi na rasporedu prikazanom na instrumentnoj ploči i na otprilike 15 sekundi prikazivat će se poruka "Pritisni pedalu kočnice".

**Napomena:** uz pokrenut motor i vozilo koje se kreće brzinom između približno 0 i 4 km/h u položaju **N** ili **D** ne morate pritisnuti papučicu kočnice da biste uključili položaj **R**. To je korisno prilikom manevra parkiranja kod kojeg treba obaviti više naizmjeničnih kretanja prema naprijed pa prema unazad.

## KOMANDA STUPNJA PRIJENOSA

### Ručice za promjenu stupnja prijenosa 4 i 5



Ovisno o vozilu, možete upotrijebiti ručice **4** i **5** da biste promijenili stupanj prijenosa kada se ručica mjenjača **1** nalazi u položaju **D**.

**4**: prebacivanje u niži stupanj prijenosa.

**5**: prebacivanje u viši stupanj prijenosa.

Položajima **P**, **N** i **R** ne može se pristupiti s pomoću ručica.

**Napomena:** na HybridG 4x4 verzijama, kada vozilo vozi u potpuno električnom načinu rada, poluge na volanu

nisu aktivirane. Kontrolno svjetlo **EV** na instrumentnoj ploči potvrđuje → **30**.

### Vožnja u ručnom načinu rada

Prilikom vožnje u položaju **D** možete se prebaciti na ručni način vožnje s pomoću ručica **4** i **5** na upravljaču. Ovisno o vozilu, dostupna su dva ručna načina vožnje:

– **"privremeni" ručni način rada** koji omogućuje promjenu stupnjeva prijenosa laganim pritiskom jedne od dviju ručica. Način vožnje **D** i odabrani stupanj prijenosa pojaviti će se na instrumentnoj ploči.

**Napomena:** mjenjač se automatski vraća u automatski način rada **D** ako uključeni stupanj prijenosa više nije optimalan s obzirom na performanse vozila ili ako tijekom određenog vremena nije izvršeno nikakvo djelovanje na ručicu.

– **Trajni se ručni način rada uključuje** dužim pritiskom bilo koje od ručica. Način vožnje **M** i odabrani stupanj prijenosa pojaviti će se na instrumentnoj ploči.

**Napomena:** ovisno o vozilu, povratak u automatski način rada vrši se dugim pritiskom na desnu ručicu ili pomicanjem impulsne ručice **1** za jedan ili dva stupnja prema nazad.

U svakom slučaju:

- za prebacivanje u niži stupanj prijenosa pritisnite lijevu ručicu;
- za uključivanje višeg stupnja prijenosa pritisnite desnu ručicu.

**Napomena:** ovisno o zaslonu, pokaziva-

či "+" i "-" ili  i  ukazuju na prebacivanje u viši ili niži stupanj prijenosa.

**Napomena:** na HybridG 4x4 verzijama, u trajnom ručnom načinu rada nije moguće prebaciti se na potpuno električni način.

### Posebni slučajevi

U određenim uvjetima vožnje (zbog kojih dolazi do, primjerice, zaštite motora, aktiviranja dinamičke kontrole vožnje (ESC) itd.), automatski sustav može automatski promijeniti stupanj prijenosa.

Isto tako, kako bi se izbjeglo "neispravno upravljanje", "automatizam" može odbiti promjenu stupnja prijenosa: u tom slučaju kontrolno svjetlo trepće nekoliko sekundi kako bi vas o tome obavijestilo.

### Izniman slučaj

– **Ako vrsta ceste ili vremenski uvjeti** (strme uzbrdice, iznenadne nizbrdice, dubok snijeg, pijesak ili blato)

## KOMANDA STUPNJA PRIJENOSA

otežavaju ostanak u automatskom načinu rada. To će spriječiti neprestane promjene brzina automatskog mjenjača pri vožnji uzbrdo i omogućiti kočenje motorom pri dugoj vožnji nizbrdo.

– **Kako bi se izbjeglo neželjeno zaustavljanje motora pri hladnom vrenu**, pričekajte nekoliko sekundi prije prebacivanja iz položaja **P** ili **N** i stavljanja ručice u položaj **D/B** ili **R**.

### Parkiranje vozila

**Na vozilima s ručicom 1** položaj **P** aktivira se automatski kada i automatska parkirna kočnica (na vozilima koja je imaju), u sljedećim slučajevima:

- motor zaustavljen
- vozačev sigurnosni pojas otkopčan je i vozilo je zaustavljeno;
- otvaranja vrata vozača i zaustavljanja vozila.

Na instrumentnoj ploči prikazuje se **P** i gumb **P** počinje svijetliti

Kako se položaj **P automatski uključuje** kada je motor zaustavljen, u nekim situacijama, npr. u nekim autopracnicama, možda ćete morati uključiti položaj **N**:

- dok motor radi, pritisnite gumb **P**, ručicu mjenjača **1** pomaknite za jedan stupanj prema naprijed ili natrag i zatim isključite motor;

– uz isključen motor i uključen kontakt pomaknite ručicu mjenjača **1** za jedan stupanj prema naprijed ili prema natrag, a zatim isključite motor.

Prilikom sljedećeg pokretanja motora, položaj **P** automatski se uključuje u skladu s prethodno opisanim slučajevima.



Položaj **P** smije se uključiti samo kada je vozilo zaustavljeno.



Prilikom vožnje uzbrdo, da biste zaustavili vozilo, trebali biste otpustiti papučicu gasa i koristiti kočnice.

**Postoji opasnost od pregrijavanja automatskog mjenjača.**



Iz sigurnosnih razloga nikada ne isključujte kontakt prije potpunog zaustavljanja vozila.

### Razdoblje održavanja

Pogledajte upute o održavanju vozila ili se obratite ovlaštenom zastupniku kako biste provjerili je li za automatski mjenjač potrebno održavanje po programu.

Ako ga nije potrebno servisirati, ne trebate nadolijevati ulje.

### smetnje u radu

– **Ako se u vožnji** prikaže poruka "Provjerite mjenjač" na instrumentnoj ploči, to ukazuje na neispravnost.

Što prije se obratite ovlaštenom zastupniku.

– **Ako se u vožnji** na instrumentnoj ploči prikaže poruka "Aut. mjenjač pregrijavanje", što prije zaustavite vozilo da bi se mjenjač ohladio i pričekajte da poruka nestane.

U slučaju kvara motora ili električne neispravnosti (kvara akumulatora) koja utječe na rad automatskog mjenjača, provjerite je li vozilo ispravno imobilizirano.

## KOMANDA STUPNJA PRIJENOSA



U slučaju udarca u podvozje vozila prilikom manevriranja (primjer: udarac u kamen, visoki

pločnik ili neku drugu komunalnu opremu) možete oštetiti vozilo (na primjer: iskrivljenje osovine), električni strujni krug ili pogonski akumulator.

Ne dodirujte elemente strujnog kruga ni tekućine.

Kako bi se izbjegla opasnost od nesreće, dajte vozilo na pregled Predstavniku marke.

**Opasnost od teških ozljeda ili strujnog udara i opasnost po život.**

# PARKIRNA KOČNICA

## Automatska parkirna kočnica

### Automatski rad

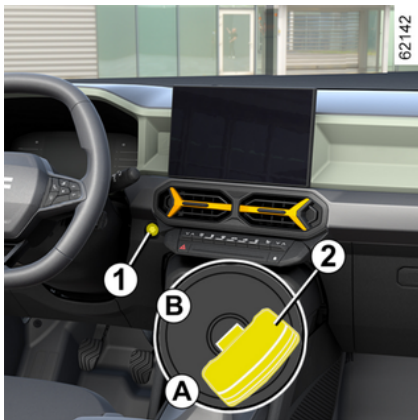

### Zatezanje elektroničke parkirne kočnice

Dok je vozilo zaustavljeno, elektronička parkirna kočnica može se koristiti za imobilizaciju vozila:

– pritiskom na gumb za pokretanje/ zaustavljanje motora 1 ili okretanjem ključa za kontakt 2 (ključ u položaju "Stop i blokiran upravljač" A);

ili

– kada sigurnosni pojas vozača nije zakopčan;

ili

– kada su otvorena vrata vozača; ili

– na vozilima opremljenim automatskim brisačem kad je aktiviran položaj mjenjača P.

U svim ostalim slučajevima, npr. kada se motor neželjeno zaustavi ili prijeđe u stanje pripravnosti zbog funkcije Stop and Start → 169, automatska parkirna kočnica ne aktivira se automatski. Mora se koristiti ručni način rada.

Za neke verzije modela za određene zemlje funkcija automatske aktivacije kočnice nije aktivirana. Saznajte više o "Ručnom načinu rada".

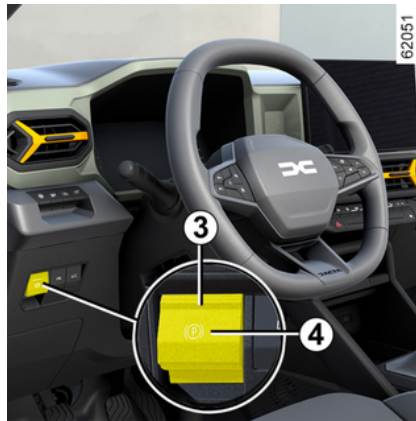

Aktivacija elektroničke ručne kočnice potvrđena je porukom "Parkirna kočnica"

ca aktivna" i  kontrolnim svjetlom na instrument ploči te upaljenim indikatornim svjetlom 3 na prekidaču 4.

Nakon isključivanja motora kontrolno svjetlo 3 isključuje se nekoliko minuta nakon aktiviranja automatske parkirne

kočnice, a kontrolno svjetlo  gasi se nakon zaključavanja vozila.



Prije napuštanja vozila, provjerite zategnutost automatske parkirne

kočnice. Za potvrdu akti-

vacije ručne kočnice, upali se indikatorna lampica 3 na prekidaču 4 i na instrument ploči se po-

javljuje kontrolno svjetlo  dok se vrata ne zaključaju.

**Napomena:** u nekim situacijama (kvar elektroničke parkirne kočnice, ručno otpuštanje parkirne kočnice itd.) oglašava se zvučni signal kojim se upozorava da je elektronička parkirna kočnica otpuštena i na instrumentnoj ploči prikazuje se poruka "Aktivirajte parkirnu kočnicu":

– kad je motor uključen: pri otvaranju vrata vozača;

3

## PARKIRNA KOČNICA

– kada je motor isključen (npr. u slučaju neželjenog zaustavljanja motora): prilikom otvaranja prednjih vrata.

U tom slučaju povucite i otpustite prekidač **4** da biste aktivirali elektroničku ručnu kočnicu.

### Automatsko otpuštanje parkirne kočnice

Parkirna kočnica otpušta se čim se vozilo pokrene ubrzavanjem ili, na vozilima opremljenim automatskim mjenjačem, kada se uključi kontakt, pri prebacivanju iz položaja **P** u položaj **R**, **N** ili **D**.

### Ručni način rada

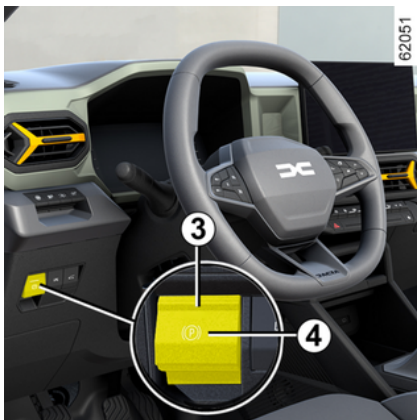

Automatskom parkirnom kočnicom možete upravljati ručno.

### Ručno zatezanje elektroničke parkirne kočnice

Povucite prekidač **4**. Upale se indika-

tori **3** i kontrolno  svjetlo na instrument ploči.

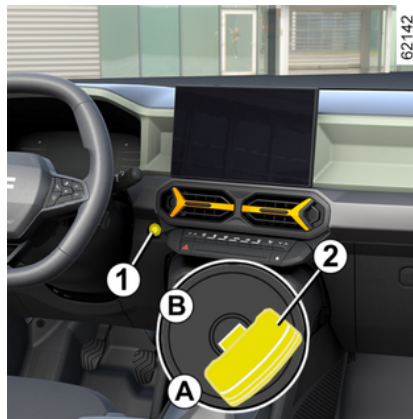

### Ručno otpuštanje elektroničke parkirne kočnice

Za otpuštanje parkirne kočnice pritisnite prekidač **1** bez pritiskanja papučica ili okrenite ključ **2** u položaj "Uključeno" **B** kako biste na vozilu uključili kontakt. Pritisnite papučicu kočnice, a zatim pritisnite prekidač **4**: kontrolno svjetlo **3** na prekidaču isključuje se, a kontrolno

svjetlo  nestaje s instrumentne ploče.



Prije napuštanja vozila, provjerite zategnutost automatske parkirne kočnice. Za potvrdu aktivacije ručne kočnice, upali se indikatorna lampica **3** na prekidaču **4** i na instrument ploči se pojavljuje kontrolno svjetlo  dok se vrata ne zaključaju.

### Povremeno zaustavljanje

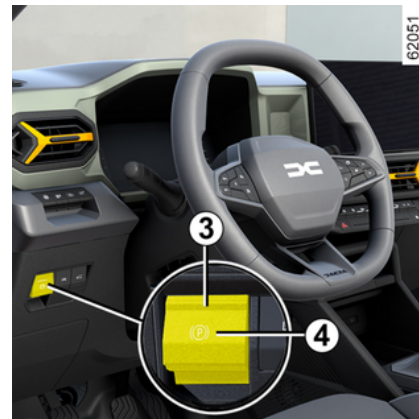

Da biste ručno aktivirali automatsku parkirnu kočnicu (pri zaustavljanju na crvenom svjetlu semafora ili u mirovanju dok motor radi itd.): povucite i ot-

## PARKIRNA KOČNICA

pustite prekidač **4**. Otpuštanje je automatsko s ponovnim pokretanjem vozila.

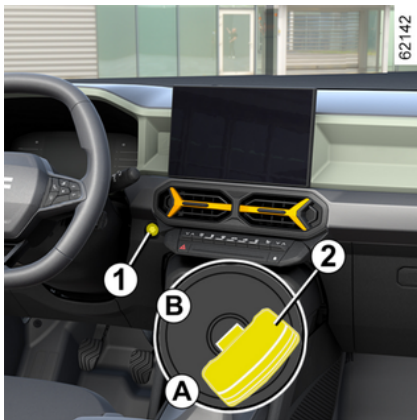

### Posebni slučajevi

#### Parkiranje na nizbrdici

Za parkiranje na nizbrdici ili s prikolicom, na primjer, povucite prekidač **4** na nekoliko sekundi kako biste omogućili maksimalno kočenje.

#### Parkiranje s otpuštenom elektroničkom parkirnom kočnicom



Prije isključivanja parkirne kočnice provjerite je li vozilo stabilno.

Za parkiranje s otpuštenom automatskom parkirnom kočnicom parkirna kočnica mora biti isključena.

Da biste to učinili, odaberite:

- aktivirajte bilo koji stupanj prijenosa ili položaj **P**: pogonska osovina će mehanički blokirati pogonske kotače;
- isključite motor pritiskom na gumb za pokretanje/zaustavljanje motora **1** ili okretanjem ključa **2**;
- otkopčajte sigurnosni pojas vozača;
- Otvorite vrata vozača.
- ručno otpustite elektroničke parkirnu kočnicu (pogledajte odjeljak "Ručno otpuštanje elektroničke parkirne kočnice"). Provjerite je li vozilo stabilno;
- zatvorite vrata vozača. Ako je potrebno, zaključajte vozilo.

#### Verzije s automatskim mjenjačem

Vozačeva vrata su otvorena ili nisu dobro zatvorena, a motor je u radu, iz sigurnosnih razloga automatsko otpuštanje se isključuje (kako bi se izbjeglo da vozilo krene bez vozača). Na instrumentnoj ploči prikazuje se poruka "Otpusti parkirnu kočnicu ručno" kada vozač pritisne papučicu gasa.



Nikada ne izlazite iz vozila bez stavljanja ručice mjenjača u položaj **P** i isključivanja motora. U

stvari, kod zaustavljenog vozila, dok motor radi s uključenom brzinom, ako ubrzate, vozilo se može pokrenuti.

**Opasnost od nesreće.**



Ako se prikazuje poruka "Električni kvar" ili "Provjerite bateriju" ili "Kočni sistem greška", morate

zaustaviti vozilo odabirom prvog stupnja prijenosa (na mehaničkim mjenjačima) ili u **P** položaj (na automatskim mjenjačima) ili povlačenjem prekidača **4** u trajanju od približno 10 sekundi.

Ako nagib i uvjeti to zahtijevaju, podmetnite blokade ispod kotača vozila.



**Opasnost od gubitka imobilizacije vozila.**

Nazovite ovlaštenog zastupnika.

# PARKIRNA KOČNICA

## smetnje u radu

– U slučaju kvara, uključuje se kontrol-

no svjetlo  na instrumentnoj ploči, popraćeno porukom "Provjerite parkirnu kočnicu", a u nekim slučajevima i kontrolnim svjetlom .

Potražite što prije savjet Predstavnik marke.

– Ako postoji kvar automatske parkirne kočnice, pali se kontrolno svjetlo

, kao i poruka "Kvar ručne kočnice" i zvučni signal te, u nekim slu-

čajevima, kontrolno svjetlo .

Potrebno je odmah zaustaviti vozilo u skladu s uvjetima u prometu.



Odsutnost vizualnog ili zvučnog signala označava neispravnost instrumentne ploče. Odmah se zaustavite na sigurnom mjestu. Provjerite je li imobilizacija vozila dobra i pozovite Predstavnik marke.

## ručna kočnica



### Za otpuštanje

Povucite lagano ručicu **2** prema gore, pritisnite gumb **1** i vratite ručicu prema dolje.

Kontrolno svjetlo  na instrumentnoj ploči isključit će se.

Ako vozite s parkirnom kočnicom koja nije dobro otpuštena (pri brzini većoj od 10 km/h), crveno kontrolno svjetlo pojavit će se na instrumentnoj ploči popraćeno zvučnim signalom.



U slučaju udarca u podvozje vozila (npr. zbog kontakta s kamenom, visokim pločnikom ili bilo kojom drugom komunalnom opremom) možete oštetiti vozilo (npr. iskrivljenje osovine itd.). Kako bi se izbjegla opasnost od nesreće, dajte vozilo na pregled Predstavniku marke.

### Za zatezanje

Povucite ručicu **2** prema gore i provjerite je li vozilo imobilizirano.

Kontrolno svjetlo  uključuje se na instrumentnoj ploči.



Za vrijeme vožnje pazite da je ručna kočnica otpuštena do kraja (crveno kontrolno svjetlo je ugašeno), postoji opasnost od pregrijavanja, odnosno oštećenja.

## PARKIRNA KOČNICA





Kad je vozilo zaustavljeno, a ovisno o nagibu i/ili opterećenju vozila, može biti potrebno zategnuti ručnu kočnicu za najmanje dva utora više i staviti mjenjač u stupanj prijenosa (1. stupanj prijenosa ili stupanj prijenosa za vožnju unatrag) na vozilima s ručnim mjenjačem ili u položaj **P** na vozilima s automatskim mjenjačem.

# POSEBNE ZNAČAJKE VOZILA S DIZELSKIM MOTOROM

## Broj okretaja dizel motora

Kako biste izbjegli oštećenje motora, nikada nemojte dopustiti da brzina motora tijekom vožnje prelazi 4.500 o/min, bez obzira na stupanj prijenosa.

Ako se poruka "Provjera sistema protiv zagađenja" prikazuje zajedno s kon-

trolnim svjetlima  i , odmah se obratite ovlaštenom zastupniku.

U vožnji se iznimno može pojaviti bijeli dim, ovisno o kvaliteti goriva koje se upotrebljava.

On nastaje uslijed automatskog čišćenja filtra krutih čestica i nema nikakve posljedice na ponašanje vozila.

## Ostajanje bez goriva

Nakon punjenja spremnika koje je uslijedilo poslije **potpunog pražnjenja goriva**, sustav goriva → 155 mora se ponovno odzračiti prije pokretanja motora.

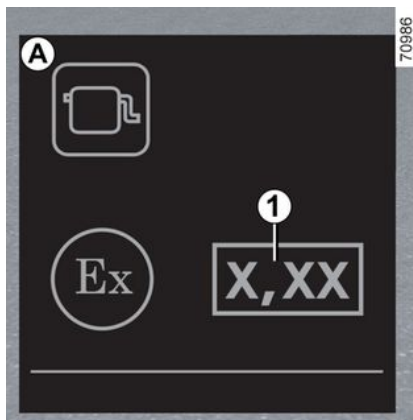

## Naljepnica zacrnjenja ispušnih plinova motora

Informacije **1** se nalaze na naljepnici **A** zalijepljenoj u motornom prostoru.

**1** Emisija dizelskog ispušnog sustava.

## Mjere sigurnosti u zimskim uvjetima

Kako biste izbjegli sve nezgode kad ima leda:

- pazite da vaš akumulator uvijek bude dobro napunjen;
- razinu dizel goriva u spremniku održavajte na relativno visokoj vrijednosti kako ne bi došlo do kondenzacije vodenih para i njihovog sakupljanja na dnu spremnika.



Nemojte parkirati vozilo i nemojte pokretati motor na mjestima gdje ima zapaljivih tvari i materijala, kao što su trava ili lišće, koji mogu doći u dodir s vrućim ispušnim sustavom.

## Filter krutih čestica

Filter krutih čestica koristi se u obradi ispušnih plinova iz dizelskih motora.

Ovisno o vozilu, kontrolno svjetlo



na instrumentnoj ploči znači da filter postaje začepljen i zahtijeva čišćenje.

Da bi se to postiglo, kada se kontrolno



svjetlo prikaže, nastavite voziti u skladu s uvjetima na cesti i pridržavajte se ograničenja brzine dok se kontrolno svjetlo ne isključi. Ako je moguće, nemojte dopustiti da broj okretaja motora padne ispod 2000 o/min.

Nakon otprilike 10 do 20 minuta, kontrolno svjetlo trebalo bi se ugasiti.



Pojavu svjetla na instrumentnoj ploči može pratiti povećanje broja okretaja motora i jači rad sustava hla-

## POSEBNE ZNAČAJKE VOZILA S DIZELSKIM MOTOROM

đenja u svrhu čišćenja filtra krutih čestica.

**Napomena:** kontrolno svjetlo može se ponovno pojaviti ako nisu ispunjeni uvjeti vožnje za čišćenje filtra. Ako se vozilo zaustavi ili broj okretaja motora padne ispod 2000 o/min prije nego što se kontrolno svjetlo ugasi, zahvat će možda trebati ponoviti.



Kako bi se olakšalo obnavljanje filtra krutih čestica, provedite fazu duge vožnje (barem 20 minuta) na glavnim cestama svakih 200 km.



Za vašu sigurnost, kontrolno svjetlo **STOP** nalaže obavezno trenutno zaustavljanje u skladu s uvjetima u prometu. Zaustavite vaše vozilo i nemojte ponovno pokretati motor. Nazovite ovlaštenog zastupnika.

Ako filter postane zasićen, uključuje se

kontrolno svjetlo  i, ovisno o

vozilu, kontrolno svjetlo  pojavljuje na instrumentnoj ploči uz poruku "Provjerite ubrizgavanje". U tom slučaju obratite se ovlaštenom servisu.

Ako se upali kontrolno svjetlo **STOP** i, ovisno o vozilu, kontrolno svjetlo

 popraćeno porukom "Oštećenje motora rizik", zaustavite vozilo i obratite se Predstavniku marke.

## OSOBITOSTI VOZILA S BENZINSKIM MOTOROM

Uvjeti u kojem vaše vozilo radi kao što su:

- duža vožnja s upaljenim kontrolnim svjetlom minimalne razine goriva;
- upotreba benzina s olovom;
- upotreba aditiva za maziva ili goriva koja nisu odobrena od strane proizvođača.

Ili u slučaju neispravnosti u radu kao što su:

- kvar na sustavu paljenja ili ostajanje bez goriva ili odspojena svjećica koja dovodi do neispravnosti kod paljenja ili trzanja u vožnji;
- gubitak snage,

dovode do pregrijavanja katalizatora, smanjuju njegovu učinkovitost, **moгу dovesti do njegovog uništenja i izazvati toplinska oštećenja na vozilu.**

Ako ustanovite takve smetnje u radu, otklonite ih kod vašeg Predstavnika marke što prije.

Ukoliko vaše vozilo bude redovito pregledavano od Predstavnika marke u skladu s preporučenim servisnim intervalima u vašoj knjižici održavanja, izbjeci ćete takve nezgode.

### Problem kod pokretanja motora

Kako biste izbjegli oštećenje katalizatora ili elektropokretača te spriječili prerano trošenje baterije, **nemojte us-**

**traјati** u pokušajima pokretanja motora (gumbom za pokretanje ili pokušavajući upaliti vozilo guranjem ili vučom), **a da prethodno niste utvrdili i ispravili uzrok problem pokretanja motora.**

U protivnom, nemojte više pokušavati pokrenuti motor i pozovite Predstavnika marke.



Nemojte parkirati vozilo i nemojte pokretati motor na mjestima gdje ima zapaljivih tvari i materijala, kao što su trava ili lišće, koji mogu doći u dodir s vrućim ispušnim sustavom.

### Filtar krutih čestica

Filtar krutih čestica koristi se u obradi ispušnih plinova iz benzinskih motora. Ovisno o vozilu, kontrolno svjetlo



na instrumentnoj ploči znači da filtar postaje začepljen i zahtijeva čišćenje. Za čišćenje, kada se pojavi kon-

trolno svjetlo  te ako to dopuštaju prometni uvjeti i ograničenje brzine, vozite između 50 km/h i 110 km/h dok se kontrolno svjetlo se ugasi.

Nakon otprilike 5 do 20 minuta, kontrolno svjetlo trebalo bi se ugasiti.

**Napomena:** kontrolno svjetlo može se ugasiti nakon 20 minuta ako uvjeti vožnje potrebni za čišćenje filtra nisu u potpunosti ispunjeni.

Ako se vozilo zaustavi prije gašenja poruke možda ćete morati ponoviti zahvat.

Ako filtar postane zasićen, uključuje se

kontrolno svjetlo  i, ovisno o

vozilu, kontrolno svjetlo  pojavljuje na instrumentnoj ploči uz poruku "Provjerite ubrizgavanje". U tom slučaju obratite se ovlaštenom servisu.

Ako se upali kontrolno svjetlo  **STOP** i, ovisno o vozilu, kontrolno svjetlo



popraćeno porukom "Oštećenje motora rizik", zaustavite vozilo i obratite se Predstavniku marke.

## OSOBITOSTI VOZILA S BENZINSKIM MOTOROM



Za vašu sigurnost, kontrolno svjetlo **STOP** nalaže obavezno trenutno zaustavljanje u skladu s uvjetima u prometu. Zaustavite vaše vozilo i nemojte ponovno pokretati motor. Nazovite ovlaštenog zastupnika.

## ZAŠTITA OKOLIŠA

Vaše vozilo proizvedeno je s namjerom zaštite **okoliša** tijekom cijelog životnog vijeka: prilikom proizvodnje, tijekom upotrebe te na kraju svog životnog vijeka.

3

### Proizvodnja

Vaše se vozilo proizvodi u tvornici primjenjujući napredne postupke za smanjenje utjecaja na okoliš zbog ljudi koji žive u priobalnom području i zbog prirode (smanjenje potrošnje vode i energije, vizualne i zvučne štetnosti, ispuštanja u atmosferu i u vodu, sortiranje i valorizacija otpada).

### Ispuštanje plinova

Vaše vozilo je dizajnirano da ispušta manje stakleničkih plinova (CO<sub>2</sub>) tijekom upotrebe, te stoga troši manje goriva (npr. za dizelsko vozilo 140 g je ekvivalentno 5,3 l/100 km, dok je za benzinsko vozilo 100 g ekvivalentno 4,2 l/100 km).

Naša su vozila opremljena i sustavom protiv zagađenja, uključujući katalizator, lambda sondu i filter za benzinske pare (on sprječava ispuštanje para iz spremnika goriva u zrak) itd.

Na nekim vozilima s dizel motorom, ovaj sustav je nadopunjen filtrom krutih čestica koji omogućava smanjivanje emisije čestica čađi.

### Pridonesite i vi smanjenju zagađenja okoliša

- Dijelovi i vozila se na kraju svog životnog vijeka ne smiju baciti. Moraju se predati pravnoj osobi koja udovoljava ekološkim standardima.
- Istrošeni dijelovi i komponente koji se zamjenjuju tijekom rutinskog održavanja vozila, kao što su gume ili ulje (spremnici ispražnjeni ili napunjeni), moraju se zbrinuti na namjenskim mjestima za prikupljanje.
- Istrošene **električne** i **elektroničke** komponente koje se zamjenjuju (kao što su baterije) ne smiju se bacati kao smeće. Odnosite ih ovlaštenom predstavniku marke ili se obratite lokalnom tijelu za informacije o odgovarajućim postrojenjima za recikliranje.



- Da biste optimizirali recikliranje vozila na kraju njegovog životnog vijeka, možete se obratiti ovlaštenom predstavniku marke ili posjetiti web mjesto proizvođača kako biste bili upućeni na mjesta za prikupljanje na kojima je osigurana zaštita okoliša i usklađenost s lokalnim zakonima.

### Reciklaža

Vaše se vozilo može reciklirati do 85 %, a valorizirati do 95 %.

Kako bi se postigli ovi ciljevi, brojni dijelovi vozila su proizvedeni na način koji omogućava njihovo recikliranje. Materijali i struktura pažljivo su osmišljeni kako bi omogućili sljedeće:

## ZAŠTITA OKOLIŠA

- jednostavno uklanjanje dijelova koje će obraditi specijalizirane tvrtke;
- promicanje kružnog gospodarstva (prenamjena, recikliranje, uporaba itd.)

To se posebno odnosi na baterije u elektrificiranom vozilu.

Radi očuvanja izvora sirovina, vaše vozilo sadrži i mnoge dijelove izrađene od reciklirane plastike ili obnovljivih materijala.

# SAVJETI ZA ODRŽAVANJE I PROTIV ZAGAĐIVANJA

Vaše vozilo sukladno je kriterijima reciklaže i valorizacije vozila izvan upotrebe koje je stupilo na snagu 2015.

Tako su određeni dijelovi vašeg vozila proizvedeni na način koji omogućuje njihovo recikliranje.

Ti se dijelovi jednostavno skidaju kako bi se mogli obnoviti i preraditi u reciklažnim dvorištima.

Osim toga, svojom izradom, tvorničkim podešavanjima i umjerenom potrošnjom, vaše vozilo je u skladu sa zakonskim uredbama protiv zagađivanja okoliša koje su na snazi. Aktivno sudjeluje u smanjenju ispuštanja štetnih plinova i uštedi energije. Razina ispuštanja štetnih plinova i razina potrošnje vašeg vozila ovisi i o vama. Pazite da ga ispravno održavate i pravilno koristite.

## Održavanje

Važno je napomenuti da nepoštivanje zakonskih odredbi protiv zagađivanja okoliša može vlasnika dovesti pred tužbu.

Osim toga, zamjena dijelova motora, sustava napajanja i ispušnog sustava s dijelovima koji nisu originalni i odobreni od strane proizvođača, mijenja usuglašenost vašeg vozila s uredbama protiv zagađivanja okoliša.

Kod Predstavnik marke napravite podešavanja i kontrole vašeg vozila, u skladu s uputama u programu održavanja: on raspolaže svom opremom koja vam jamči originalna podešavanja vašeg vozila.

## Podešavanja motora

– **Svjecice:** da bi se postigli idealni uvjeti potrošnje, učinka i radnih karakteristika, potrebno je strogo poštivati specifikacije ustanovljene u našem centru za tehnološka istraživanja.

U slučaju zamjene svjećica, upotrijebite marke, vrste i razmake elektroda koji odgovaraju vašem motoru. Potražite savjet Predstavnik marke.

– **Filtar zraka, filtari goriva:** onečišćeni uložak filtra smanjuje učinkovitost. Treba ga zamijeniti.

– **Paljenje i slobodan hod:** nije potrebno podešavanje.

## Kontrola ispušnih plinova

Sustav za provjeru ispušnih plinova omogućava otkrivanje smetnji u radu sustava upravljanja emisijom na vozilu.

Te smetnje mogu dovesti do oslobađanja štetnih tvari ili do mehaničkih oštećenja.



Ovo kontrolno svjetlo na instrumentnoj ploči ukazuje na eventualne neispravnosti u radu sustava:

Pali se nakon uključivanja kontakta i gasi prilikom pokretanja motora.

– Ako stalno svijetli, obratite se ovlaštenom predstavniku marke što je prije moguće;

– Ako trepće, smanjite broj okretaja motora do trenutka nestajanja treptanja. Što prije se obratite ovlaštenom zastupniku.



➔ 158.

# SAVJETI ZA VOŽNJU, EKO VOŽNJA

Potrošnja goriva, zajedno s potrošnjom energije za Hybrid verzije, odobrena je u skladu sa standardnim i regulatornim postupcima.

Jednake su za sve proizvođače i omogućavaju međusobno uspoređivanje vozila.

Potrošnja u stvarnom vremenu ovisi o uvjetima upotrebe vozila, opremi i načinu vožnje vozača.

Za optimiziranje potrošnje pogledajte savjete u nastavku.

Ovisno o vozilu, dostupne su razne funkcije koje vam pomažu smanjiti potrošnju goriva ili energije:

- brojač okretaja
- kontrolno svjetlo promjene stupnja prijenosa;
- pokazivač načina vožnje;
- prikaz prijašnjeg putovanja i eko savjeti na višefunkcijskom zaslону;
- pokazivač ubrzanja Eco
- način radaECO ;
- Stop and Start ➔ 169 funkcija.

Hybrid verzije vozila također sadrže mjerač napunjenosti.

Kada je vozilo njime opremljeno, sustav za navigaciju nadopunjuje te informacije.

## Na instrumentnoj ploči A ili B

Ovisno o vozilu, prikaz informacija može se organizirati i personalizirati ovisno o načinu korisničkog podešavanja vozila odabranom na višefunkcijskom zaslonu.

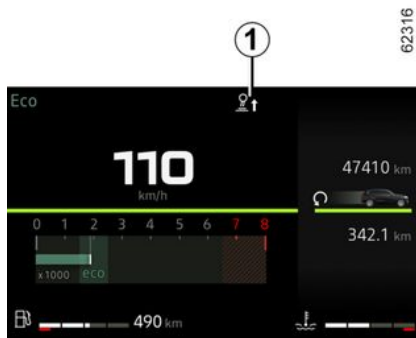

## Kontrolno svjetlo promjene stupnja prijenosa 1

Ovisno o vozilu, a kako bi se optimizirala potrošnja goriva, kontrolno svjetlo na instrumentnoj ploči obavještava vas o tome koji je trenutak najprikladniji za uključivanje višeg ili nižeg stupnja prijenosa:



uključite viši stupanj prijenosa;



uključite niži stupanj prijenosa.

Ako redovito pratite ovaj pokazivač, smanjit ćete potrošnju goriva vašeg vozila.

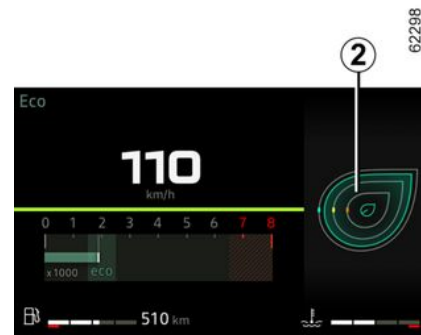

## Pokazivač načina vožnje 2

Nakon uključivanja, obavještava vas u stvarnom vremenu o korištenom načinu vožnje. Na to vas upozorava pokazivač 2.

Što je veći broj listova prikazan na pokazivaču 2, to je vaša vožnja fleksibilnija i ekonomičnija.

Ako redovito pratite ovaj pokazivač, smanjit ćete potrošnju vozila.

Više informacija potražite u knjižici uputstava multimedijskog sustava.

# SAVJETI ZA VOŽNJU, EKO VOŽNJA

3

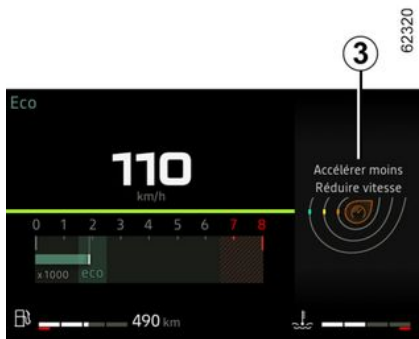

## Pokazivač ubrzanja Eco 3

Ovisno o vozilu, obavještava vas u stvarnom vremenu je li ubrzanje umjerenost ili jako.

Na to vas upozorava pokazivač 3:

- zeleno: ubrzanje je umjereno i ispravno
- bijelo: ubrzanje je preveliko
- sivo: ubrzanje je jako.

**Napomena:** nije moguće istodobno prikazati pokazivač načina vožnje 2 i pokazivač ubrzanja Eco 3.

## Na multimedijalnom zaslonu

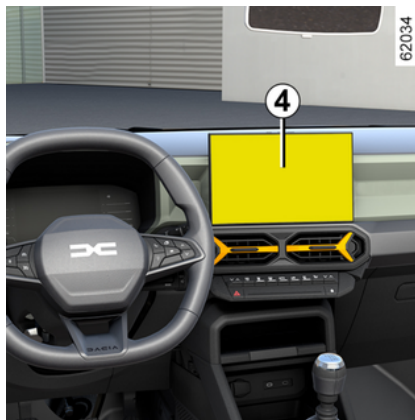

## Sažetak prijeđenog puta

Kada se motor isključi, na multimedijalnom zaslonu prikazat će se "Sažetak prijeđenog puta" 4, koji omogućuje pregled informacija o vašem zadnjem putovanju.

On pokazuje:

- ukupan rezultat;
- razvoj rezultata
- udaljenost bez potrošnje goriva.

Prikazuje se općenita ocjena brojkom 0 do 100 temeljem koje možete ocijeniti koliko je vaša vožnja ekološka.

Što je brojka veća, to je potrošnja goriva manja.

Prikazuju se savjeti za ekološku vožnju kako biste poboljšali svoje performanse.

Memoriranje omiljenih putovanja omogućuje vam međusobno uspoređivanje voznih karakteristika i uspoređivanje s karakteristikama drugih korisnika vozila.

Više informacija potražite u knjižici uputstava multimedijskog sustava.

## Način rada ECO

Način rada ECO funkcija je koja optimizira potrošnju goriva.

To utječe na neke radnje tijekom vožnje (ubrzanje, mijenjanje brzina, regulator brzine, usporavanje itd.).

Ograničenje ubrzanja omogućuju gradsku i prigradsku vožnju s malom potrošnjom.

## SAVJETI ZA VOŽNJU, EKO VOŽNJA



Ovisno o vozilu, funkciju je moguće uključiti na jedan od sljedećih načina:

- pritiskom na prekidač **5** za verziju 4 x 2;
- okretanjem birača **6** u položaj **ECO 7** na verziji 4 x 4;
- na multimedijalnom zaslonu (pogledajte upute za multimedijalni sustav).

Na instrumentnoj se ploči prikazuje

kontrolno svjetlo **Eco** za potvrdu uključenja.

U vožnji možete privremeno isključiti način rada ECO za iskorištenje punih radnih karakteristika motora.

Za to, pritisnite snažno i do kraja papučicu gasa.

Način rada ECO ponovno će se uključiti čim otpustite papučicu gasa.

### Isključenje funkcije

Ovisno o vozilu, funkciju je moguće isključiti na jedan od sljedećih načina:

- pritiskom na prekidač **5** za verziju 4 x 2;
- Okretanjem birača **6** u drugi položaj za verziju 4 x 4;

Na instrumentnoj se ploči isključuje

kontrolno svjetlo **Eco** za potvrdu isključenja.



(ovisno o vozilu)(ovisno o vozilu)

### Uključivanje funkcije

## Mjerač napunjenosti



(na instrumentnoj ploči)

Mjerač napunjenosti vozaču omogućuje prikaz potrošnje energije vozila u stvarnom vremenu.

### Plavo područje upotrebe "Obnova energije" C

Ako tijekom vožnje podignete nogu s papučice gasa ili pritisnete kočnicu, električni motor stvara električnu struju tijekom usporavanja, a ta se energija upotrebljava za usporavanje vozila i punjenje pogonskog akumulatora.

### Područje upotrebe "Potrošnja energije" D

Boja mjerača napunjenosti razlikuje se:

## SAVJETI ZA VOŽNJU, EKO VOŽNJA

- **zeleno:** potpuno električni način rada, pogonska baterija pruža energiju koja je potrebna električnom motoru za kretanje vozila;
- **u bijeloj boji:** Hybrid način pogona, pogonski akumulator i/ili motor s unutarnjim izgaranjem pruža energiju koja je potrebna za kretanje vozila.



Prisutnost i prikaz te informacije ovisi o vrsti odabrane postavke ugođaja.

### Održavanje razine napunjenosti pogonskog akumulatora: "E-Save"



Za uključivanje funkcije pritisnite prekiđač **8**.

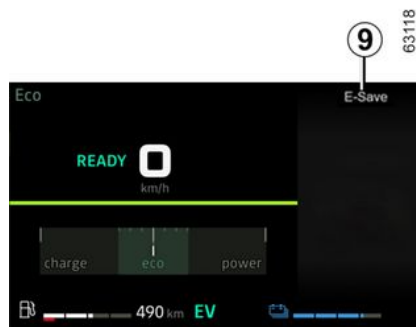

Na instrumentnoj ploči se prikazuje kontrolno svjetlo **9** radi potvrde uključivanja.

Ovaj način rada omogućuje vam održavanje dovoljne razine napunjenosti pogonskog akumulatora u iščekivanju planinske ceste ili duge strmine na autocesti.

Za isključivanje funkcije pritisnite prekiđač **8**. Na instrumentnoj ploči isključuje se kontrolno svjetlo **9** radi potvrde isključivanja.

## Savjeti za vožnju i Eco vožnja



### Kako se ponašati

– Vozite pažljivo dok motor ne postigne normalnu radnu temperaturu, umjesto da ga pustite da se zagrije dok vozilo miruje.



### Vozila opremljena ručnim 4x4 mjenjačem

Na ravnom, dok je vozilo prazno, preporuča se pokretanje u drugoj brzini.

- Velike brzine značajno utječu na potrošnju goriva vozila.  
Primjeri (pri konstantnoj brzini):

## SAVJETI ZA VOŽNJU, EKO VOŽNJA

- smanjenje brzine sa približno 130 km/h na 110 km/h štedi otprilike 20 % goriva;
- smanjenje brzine s 90 km/h na 80 km/h štedi otprilike 10 % goriva.
- Dinamična vožnja s jakim i čestim ubrzavanjima i usporavanjima skupa je po pitanju potrošnje goriva i u odnosu na uštedu vremena.
- Nemojte stavljati motor u prevelik broj okretaja u srednjim stupnjevima prijenosa. Uvijek upotrebljavajte najviši mogući stupanj prijenosa.
- Izbjegavajte nagla ubrzavanja.
- Kočite što je manje moguće. Ako dovoljno unaprijed uočite prepreku ili zavoj, bit će vam dovoljno podići nogu.
- Ne pokušavajte zadržati istu brzinu na uzbrdici, ne ubrzavajte više nego na ravnom terenu. radije zadržite isti položaj noge na papučici gasa.
- Dvostruko pritiskanje spojke i pritisak na papučicu gasa prije zaustavljanja motora postali su beskorisni na modernim automobilima.
- Vremenske nepogode, poplavljene ceste:



Nemojte voziti kolnikom ako visina vode prelazi donji rub naplataka.



### Ometanje u vožnji

Na strani vozača upotrebljavajte isključivo tepihe prikladne za vaše vozilo, koji se pričvršćuju na pret hodno ugrađena pričvršćenja, te redovito provjeravajte njihovo pravilno pričvršćenje. Nemojte postavljati više tepiha jedan na drugi.  
**To može ometati rad papučica.**

### Toplinska udobnost

Povećanje potrošnje goriva uobičajeno je kada se u vozilu uključi grijanje (posebice kada vanjska temperatura padne ispod nule) ili klima uređaj.



62137



Oznaka **E** u vozilu obavještava vas da vozilo ima veću visinu od tla u odnosu na uobičajena putnička vozila. Zbog toga je težiste više te je i opasnost od prevrtanja vozila puno veća prilikom naglih i učestalih zahtjeva i u oštrim zavojima pri prevelikoj brzini. Budite osobito pažljivi prilikom prijevoza tereta (osobito u slučaju prijevoza tereta na krovu). Provjerite jesu li svi putnici pravilno vezani.



### 4x2 verzije

Vozilo se ne smije koristiti u načinu rada "OFF-ROAD".

## SAVJETI ZA VOŽNJU, EKO VOŽNJA

3

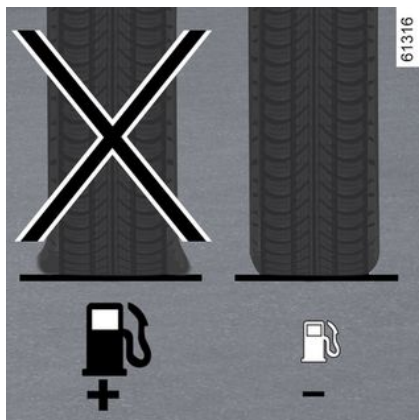

### Gume

- Nedovoljan tlak u gumama povećava potrošnju goriva.
- Da biste optimizirali potrošnju goriva, postavite tlak u gumama potreban za vožnju velikom brzinom (autoput) ili postavite preporučenu vrijednost tlaka navedenu na rubu vozačevih vrata → 346.
- Korištenje guma koje nisu preporučene može povećati potrošnju goriva.



### Savjeti za upotrebu

- Prednost dajte ECO načinu vožnje.
- Struja je "veliki potrošač" stoga isključite sve električne uređaje ako nisu uistinu potrebni. **Međutim**, (sigurnost na prvom mjestu) zadržite upaljena svjetla gdje god je vidljivost slaba ("vidjeti i biti viđen").
- Radije upotrebljavajte uvodnike zračka. Vožnja sa spuštenim staklima pri brzini od 100 km/h povećat će potrošnju za oko 4 %.
- Izbjegavajte punjenje spremnika goriva do vrha kako biste izbjegli prelijevanje.
- **Kod vozila opremljena klima uređajem bez automatskog načina rada** zaustavite klima uređaj kad vam više nije potreban.

### Savjeti za smanjenje potrošnje, a time i za pomoć u očuvanju okoliša:

Ako vozilo ostane parkirano na jakom suncu, otvorite vrata na nekoliko minuta prije pokretanja motora da izađe vrući zrak.

- Skinite krovni nosač kad je prazan.
- Za prijevoz velikih predmeta radije upotrijebite prikolicu.
- Za vožnju sa stambenom prikolicom, upotrebljavajte odobreni usmjerivač i nemojte ga zaboraviti podesiti.
- Izbjegavajte upotrebe tipa "od vrata do vrata" (kratke relacije s produženim zaustavljanjem između) jer u takvim uvjetima motor nikada ne dostiže optimalnu temperaturu.

# UPOZORENJE NA GUBITAK TLAKA U GUMAMA

61319

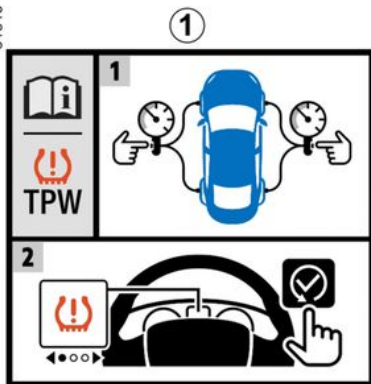

Kad je vozilo njime opremljeno, sustav upozorava na pad tlaka u jednoj ili više guma.

Identifikacija sustava moguća je putem naljepnice **1** u vozilu.

62027

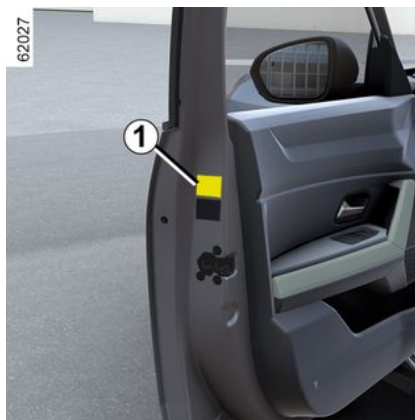

## Princip rada

Ovaj sustav otkriva smanjenje tlaka u jednoj od guma mjerenjem brzine okretanja kotača u vožnji.

Kontrolno svjetlo  **2** uključuje se na instrumentnoj ploči da bi vozača upozorilo na nedovoljan tlak (ispuhana guma, probušena guma itd.).

62109



Ova funkcija predstavlja dodatnu pomoć u vožnji. Funkcija ne djeluje umjesto vozača. Ona dakle ne može, u niti jednom slučaju, zamijeniti oprez niti odgovornost vozača. Provjerite tlak u gumama, uključujući rezervni kotač, jednom mjesečno.

## Uvjeti rada

Da bi davao pouzdano upozorenje u slučaju značajnog smanjenja tlaka, sustav se mora ponovno postaviti s vri-

3

## UPOZORENJE NA GUBITAK TLAKA U GUMAMA

jednošću tlaka gume jednakom jednoj od onih koje su navedene na naljepnici s podacima o tlaku napuhavanja (referentne vrijednosti) ➔ 346.

**Ponovno početno podešavanje uvijek se mora provoditi nakon provjere tlaka u svim četirima gumama dok su hladne.**

U slučajevima navedenim u nastavku postoji opasnost zakašnjele reakcije ili neispravnog rada sustava:

- sustav nije početno podešen nakon napuhavanja ili nekog drugog zahvata na kotačima;
- neispravno ponovno postavljanje sustava: tlakovi u gumama različiti su od preporučenih tlakova



Prije početka postupka ponovnog postavljanja potrebno je provjeriti tlak u gumama.

Sustav neće izdati upozorenje ako tlak ne odgovara preporučenom tlaku.

- značajna promjena opterećenja ili raspodjela opterećenja na jednoj strani vozila;
- sportska vožnja s jakim ubrzavanjem;

- vožnja po kolniku prekrivenom snijegom ili skliskoj cesti;
- vožnja s lancima za snijeg;
- postavljanje samo jedne nove gume;
- upotreba guma koje nije homologirala mreža marke.



Sustav možda neće otkriti naglo smanjenje tlaka u gumama (pucanje gume...).

### Postupak za početno propisanih vrijednosti tlaka u gumama

Mora se izvršiti u sljedećim slučajevima:

- nakon svakog ponovnog napuhavanja ili ponovnog početnog podešavanja tlaka u gumama
- nakon zamjene kotača;
- nakon zamjene položaja kotača (međutim, ovaj se postupak ne preporučuje);

Vrijednosti tlaka napuhavanja moraju odgovarati trenutačnoj upotrebi vozila (vožnja bez opterećenja, pod opterećenjem, vožnja po autocesti...). Poštujte tlak u gumama (uključujući i rezervni kotač). Provjeravajte ga najmanje jedanput mjesečno i prije svakog duljeg putovanja (pogledajte naljepnicu na rubu vrata vozača ➔ 346).

### Postupak početnog podešavanje putem multimedijskog zaslona 3



Postupak ponovnog postavljanja mora se provesti dok je **vozilo zaustavljeno**, a kontakt uključen.

Više informacija potražite u knjižici uputstava multimedijskog sustava.



Za vašu sigurnost, kon-

trotno svjetlo **STOP** nalaže obavezno trenutno zaustavljanje u skladu s uvjetima u prometu.

# UPOZORENJE NA GUBITAK TLAKA U GUMAMA

## Moguće poruke

Tablica u nastavku prikazuje moguće poruke koje se odnose na postupak ponovnog početnog podešavanja gume.

Ko-raci	Poruke	Očitavanja
-	Reset tlaka guma dok auto stoji	Poruka se prikazuje tijekom vožnje. Ako želite ponovno početno podesiti tlak svih četiriju guma, zaustavite vozilo.
1	Reset tlaka guma dugo pritisnuti	Da biste ponovno početno podesili tlak svih četiriju guma dok je vozilo zaustavljeno, pritisnite i držite prekidač "OK" kako biste pokrenuli ponovno početno podešavanje dok se ne prikaže poruka "Ako je tlak OK [stisni i drži]".
2	Ako je tlak OK [stisni i drži]	Poruka treperi kako bi označila da je sustav registrirao postupak ponovnog početnog podešavanja. Ako su sve četiri gume pravilno postavljene tako da odgovaraju vrijednostima koje su preporučene na naljepnici s podacima o tlaku u gumama → 346, pritisnite i držite prekidač "OK" dok se ne pojavi poruka "Postupak je završen".
3	Postupak je završen	Postupak ponovnog početnog podešavanja uspješno je dovršen. Sada možete voziti.

# UPOZORENJE NA GUBITAK TLAKA U GUMAMA

## Podešavanje tlaka u gumama

**Tlak svih četiriju guma mora se postaviti dok su gume hladne** (pogledajte na naljepnicu na rubu vozačevih vrata).

U slučaju kada se provjera tlaka ne može obaviti na **hladnim** gumama, treba povećati preporučene vrijednosti tlaka za **0,2** do **0,3** bara (3 PSI).

**Nikada se ne smije ispuštati zrak iz vrućih guma.**

Nakon svakog ponovnog napuhavanja ili podešavanja tlaka u gumama pokrenite ponovno postavljanje referentne vrijednosti tlaka u gumama.

### Zamjena kotača/guma

Upotrebjavajte samo onu opremu koju je odobrila mreža.

U suprotnom će se sustav možda prekasno uključiti ili neće raditi ispravno → **343**.

Nakon svake zamjene kotača/gume ponovno podesite tlak u gumama i pokrenite resetiranje propisane vrijednosti tlaka u gumama.

### Rezervni kotač

Ako vozilo ima tu mogućnosti, ponovno podesite tlak u gumama i pokrenite ponovno postavljanje referentne vrijednosti tlaka u gumama.

## Raspršivač za popravak guma i set za napuhavanje

Upotrebjavajte samo onu opremu koju je odobrila mreža.

U suprotnom će se sustav možda prekasno uključiti ili neće raditi ispravno → **348**.





Nakon upotrebe seta za napuhavanje guma ponovno podesite tlak u gumama i pokrenite ponovno postavljanje referentne vrijednosti tlaka u gumama.

# UPOZORENJE NA GUBITAK TLAKA U GUMAMA

## Neispravnosti tlaka u gumama

U tablicu u nastavku navedene su poruke upozorenja koje se pojavljuju na instrumentnoj ploči kada sustav otkrije neispravnost tlaka u gumama.

**Informacije na ploči s instrumentima upozoravaju na moguće neispravnosti tlaka u gumama (npr. uslijed ispuhane ili probušene gume).**

Kontrolna svjetla	Poruke	Očitavanja
 se uključuje (ne treperi).	Napumpati gume i resetirati	To označava da je otkriven nedovoljan tlak ili u gumi ili probušena guma. Provjerite i podesite tlak svih četiriju guma dok su hladne i ponovno početno podesite sustav.
 treperi, a zatim ostaje uključen.	Napumpati gume i resetirati	To znači da ponovno početno podešavanje nije uspjelo. Provjerite i ponovno podesite tlak u gumi prije ponovnog pokretanja postupka ponovnog početnog podešavanja.
 treperi, zatim ostaje uključen, zajedno sa svjetlom upozorenja 	Provjerite TPW	To ukazuje na kvar sustava. Potražite savjet kod Predstavnik marke.
 treperi, a zatim ostaje uključen.	TPW nedostupan	To znači da je na vozilo postavljen rezervni kotač za slučaj nužde različite veličine od četiri preostala kotača. Sustav ostaje nedostupan sve dok se ne postavi kotač jednake veličine kao i ostali kotači te dok se ne provede postupak ponovnog početnog podešavanja.

# MEHANIZMI ZA ISPRAVLJANJE I POMOĆ PRI VOŽNJI

Ovisno o vozilu, mogu uključivati:

- sustav protiv blokiranja kotača (ABS);
- dinamičke kontrole vožnje (ESC) s kontrolom protiv zanošenja u zavoju i sustavom protiv proklizavanja;
- funkcija pomoći pri naglom kočenju, ovisno o vozilu, s predviđanjem kočenja.
- sustav za pomoć pri kretanju na uzbrdici;
- kočenje protiv višestrukih sudara.
- regenerativni kočioni sustav
- sustav za podešavanje brzine u vožnji nizbrdo;



Te funkcije su dodatne pomoći u slučaju kritične vožnje koje omogućavaju prilagođavanje ponašanja vozila želji vozača. Funkcije ne zamjenjuju vozača. **One ne pomiču granice mogućnosti vozila i ne smiju poticati bržu vožnju.** One dakle ne mogu, u niti jednom trenutku, zamijeniti oprez i odgovornost vozača pri upravljanju (vozač uvijek mora predvidjeti iznenadne situacije koje se mogu dogoditi tijekom vožnje).

## Sustav protiv blokiranja kotača (ABS)

Prilikom intenzivnog kočenja ABS sprječava blokiranje kotača, te omogućuje kontrolu nad zaustavnim putem i očuvanje kontrole nad vozilom.

U tim uvjetima, moguće je izbjegavanje prepreke uz istovremeno kočenje. Osim toga, ovaj sustav skraćuje zaustavni put, posebice na tlu sa slabim prijanjanjem (vlažno tlo...).

Svako uključenje mehanizma očituje se jačim ili slabijim pulsiranjem koje se osjeća na papučici kočnice. ABS ni u kojem slučaju ne poboljšava "fizičke" performanse vozila u vezi s površinom tla i prijanjanjem guma na tlo. Osnovna pravila opreza se dakle **obavezno** moraju poštivati (udaljenost između vozila...).



### Osobitost vozila s pogonom na sva 4 kotača





U načinu rada "OFF-ROAD1" (LOCK) sustav nakratko može blokirati kotače kako bi se poboljšala udaljenost prilikom kočenja na vrlo mekoj podlozi (snijeg, blato, pijesak itd.).



Stoga se, u hitnim slučajevima, preporuča **snažno i neprekinuto pritiskanje** papučice. Nije potrebno više puta uzastopno pritiskati papučicu (pumpanje). ABS će promijeniti silu primijenjenu u kočionom sustavu.

### Smetnje u radu :

–  i  uključeno na instrumentnoj ploči popraćeno porukama "ABS provjerite", "Provjerite kočnice" i "ESC Provjerite" to ukazuje da su funkcije ABS, ESC i pomoć pri naglom kočenju isključene. **Kočenje je i dalje osigurano;**

–  ,  ,  i  svijetle na instrumentnoj ploči popraćeni porukom "Kočioni sistem greška": **ovo ukazuje na neispravnost sustava kočenja.**

U oba slučaja obratite se ovlaštenom zastupniku.

# MEHANIZMI ZA ISPRAVLJANJE I POMOĆ PRI VOŽNJI



Za vašu sigurnost, kontrolno svjetlo **STOP** nalaže obavezno trenutno zaustavljanje u skladu s uvjetima u prometu. Zaustavite vaše vozilo i nemojte ponovno pokretati motor. Nazovite ovlaštenog zastupnika.



Vaše kočenje je djelomično osigurano. Ipak, **opasno je naglo kočiti** i obavezno je trenutno zaustavljanje u skladu s uvjetima u prometu. Nazovite ovlaštenog zastupnika.

## Pomoć pri naglom kočenju s elektroničkim razdjelnikom sile kočenja

To je dodatni sustav ABS koji pomaže pri smanjenju zaustavnog puta vašeg vozila.

### Princip rada

Sustav otkriva situacije kada je potrebno naglo kočenje. U tom slučaju pomoć pri kočenju razvija trenutno svoju

najveću snagu i može uključiti podešavanje ABS.

Kočioni sustav ABS je aktivan sve dok se ne otpusti papučica kočnice.

## Dinamička kontrola vožnje (ESC) s kontrolom zanošenja u zavojima i sustavom protiv proklizavanja

### Elektronički sustav za nadzor stabilnosti vozila (ESC)

Ovaj sustav pomaže očuvanje kontrole nad vozilom u "kritičnim" situacijama (izbjegavanje prepreke, gubitak prijanjanja u zavojima itd.).

### Princip rada



Senzor na upravljaču omogućuje određivanje željene putanje vožnje koju vozač želi.

Drugi senzori koji se nalaze na vozilu mjere stvarnu putanju.

Ovaj sustav uspoređuje volju vozača sa stvarnom putanjom vozila, te potonju ispravlja, ako je potrebno, upravljajući kočenjem određenih kotača i/ili snagom motora. Kada se sustav uključí, na instrumentnoj ploči treperi kontrolno svjetlo .

### smetnje u radu

Ako sustav otkrije kvar u radu, na instrumentnoj ploči pojavljuju se kontrolna

svjetla  i , ovisno o vozilu, poruka "ESC Provjerite". U tom su slučaju dinamička kontrola vožnje ESC s kontrolom protiv zanošenja u zavojima i sustav protiv proklizavanja isključeni.

Potražite savjet kod Predstavnika marke.

### Kontrola zanošenja u zavojima

Ovaj sustav poboljšava rad ESC u jakim zavojima (gubitak prijanjanja prednjeg ovjesa).

## SUSTAV PROTIV PROKLIZAVANJA

Ovaj sustav pomaže pri smanjenju proklizavanja pogonskih kotača i kontroli vozila pri pokretanju, ubrzanju ili usporavanju na klizavim kolovozima.

### Onemogućivanje ESC

(ovisno o vozilu)

## MEHANIZMI ZA ISPRAVLJANJE I POMOĆ PRI VOŽNJI



U određenim situacijama (zatvorena cesta, trkača staza itd.) ove se funkcije mogu isključiti pritiskom i držanjem prekidača **1**.

Kontrolno svjetlo  i poruka "ESC Isključen" prikazuju se na instrumentnoj ploči radi upozorenja.

Ove funkcije možete ponovno uključiti u bilo kojem trenutku kratkim pritiskom na prekidač **1**.

**Napomena:** sustav se automatski ponovno uključuje:

- kada se vozilo ponovno pokrene
- kada se promijeni način vožnje → **208**.

Ako se na instrumentnoj ploči ne uključi kontrolno svjetlo, to potvrđuje da je sustav ponovno uključen.



Deaktivacija funkcije ESC onemogućit će funkcije pomoći pri vožnji (Aktivno naglo kočenje itd.).

### Isključivanje i aktivacija sustava protiv proklizavanja

(ovisno o vozilu)



U slučaju pokretanja na snijegu, ledu ili mekom tlu (blato, pijesak, šljunak),

sustav protiv proklizavanja može se isključiti s multimedijskog zaslona **2**.

Prilikom isključivanja sustava na instrumentnoj se ploči uključuje kontrolno

svjetlo .

Više informacija potražite u uputama za multimedijски sustav.

**Napomena:** sustav se automatski ponovno uključuje:

- kada brzina vozila premaši otprilike 50 km/h;
- kada se vozilo ponovno pokrene.

Ako se na instrumentnoj ploči ne uključi kontrolno svjetlo, to potvrđuje da je sustav ponovno uključen.



Isključivanje funkcije protiv proklizavanja uzrokuje privremenu nedostupnost određenih funkcija pomoći u vožnji (Aktivno naglo kočenje itd.).

### Sustav za pomoć pri kretanju na uzbrdici

Ovisno o kutu nagiba, ovaj sustav pomaže vozaču prilikom kretanja na uzbrdici. Sprječava neželjeno kretanje vozila unazad, djelujući na automatsko

# MEHANIZMI ZA ISPRAVLJANJE I POMOĆ PRI VOŽNJI

zatezanje kočnica dok vozač makne nogu s papučice kočnice da bi pritisnuo papučicu gasa.

## Rad sustava

Radi samo dok je ručica mjenjača u položaju koji nije neutralni položaj (koji nije **N** ili **P** na automatskim mjenjačima) i dok je vozilo potpuno zaustavljeno (papučica kočnice pritisnuta).

Sustav zadržava vozilo otprilike **2 sekunde**. Zatim se kočnice otpuštaju (vozilo kreće ovisno o nagibu).

Ako sustav otkrije kvar u radu, na instrumentnoj ploči pojavljuje se kontrolno

svjetlo  i, ovisno o vozilu, poruka "Pomoć pri kreta. provjerite". Potražite savjet kod Predstavnik marke.



Sustav za pomoć pri kretanju na uzbrdici ne može u potpunosti spriječiti proklizavanje vozila unazad u svim slučajevima (jako strma uzbrdica itd.).

Vozač u svakom trenutku može pritisnuti papučicu kočnice i tako spriječiti proklizavanje vozila unazad.

Sustav za pomoć pri kretanju na uzbrdici ne smije se upotrebljavati za duže zaustavljanje: upotrijebite papučicu kočnice.

Ova funkcija nije namijenjena za imobilizaciju vozila na duži period. Ako je potrebno, upotrijebite papučicu kočnice za zaustavljanje vozila.

Vozač i dalje mora biti posebno pažljiv na skliskim površinama ili onim sa slabim prijanjanjem.

**Postoji opasnost od teških ozljeda.**

## Sustav podešavanja brzine pri vožnji nizbrdo

(vozila opremljena automatskim mjenjačem)

Ovaj mehanizam omogućava ograničavanje brzine vozila bez djelovanja na papučicu kočnice (kada vozite po strmoj nizbrdici).

Kada vozite naprijed ili unatrag (**D** ili **R** u položaju) i kada sustav detektira nagib, možete automatski održavati brzinu vozila puštanjem papučice gasa ili kočnice.

## Uključivanje/isključivanje na multimedijskom zaslonu 2

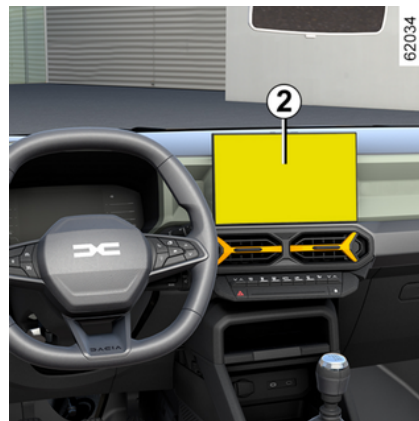

Ovisno o vozilu, s uključenim kontaktom možete uključiti ili isključiti sustav putem multimedijskog zaslona 2.

Više informacija potražite u knjižici uputstava multimedijskog sustava.

# MEHANIZMI ZA ISPRAVLJANJE I POMOĆ PRI VOŽNJI

## Uključivanje i isključivanje s pomoću gumba 3



– **Uključivanje:** pritisnite gumb 3.

Kontrolno svjetlo  na instrumentnoj ploči prikazano je u bijeloj boji.

– **Isključivanje:** ponovno pritisnete

gumb 3. Kontrolno svjetlo  se gasi.

**Funkcija je spremna intervenirati između otprilike 4 i 60 km/h** čim sustav detektira nagib.

**Napomena:** ako je brzina vozila veća od približno 60 km/h, sustav je isključen i gasi se kontrolno se svjetlo



Ovaj sustav ne radi ako je ručica mjenjača u položaju **P** na vozilima opremljenim automatskim mjenjačem ili ako se vozilo vozi na ravnoj podlozi.

### Način rada

**Funkcija intervenira** kada se vozilo kreće brzinom **između otprilike 4 i 30 km/h:**

- kontrolno svjetlo  na instrumentnoj ploči prikazano je u zelenoj boji;
- otpustite papučicu gasa ili pritisnite kočnicu kako biste održali brzinu prikazanu na instrument ploči.

**Napomena:** tijekom uključivanja sustava za podešavanje brzine u vožnji nizbrdo brzina vozila se može povećati pritiskom na papučicu gasa ili smanjiti pritiskom na papučicu kočnice.

**Funkcija neće intervenirati** kada se vozilo kreće brzinom **između otprilike 30 i 60 km/h::**

–

Kontrolno svjetlo  na instrumentnoj ploči prikazano je u sivoj boji. Brzina spuštanja nizbrdo nije podešavana kada otpustite papučicu gasa ili pritisnete kočnicu.



U slučaju kvara automatskog podešavanja brzine u vožnji nizbrdo upotrijebite papučicu kočnice za

zaustavljanje vozila.

Vozač i dalje mora biti posebno pažljiv na skliskim površinama ili onim sa slabim prijanjanjem.

**Postoji opasnost od teških ozljeda.**

### Kočenje protiv višestrukih sudara

Kočenje protiv višestrukih sudara smanjuje rizik od dodatnog sudara nakon nesreće privremenim zaustavljanjem vozila.

### Princip rada

Ako sustav airbag otkrije sudar, aktiviraju se zatezači ili airbags ➔ 78, a funkcija "Kočenje protiv višestrukih sudara" aktivira dinamičku kontrolu vožnje (ESC) kako bi zaustavila vozilo.

Kočenje protiv višestrukih sudara deaktivira se tijekom rada ako:

- vozač čvrsto pritisne papučicu gasa; i/ili

## MEHANIZMI ZA ISPRAVLJANJE I POMOĆ PRI VOŽNJI

– je sila kočenja koju stvara vozač pritiskom na papučicu kočnice veća od sile koju proizvodi automatsko kočenje koje pokreće ova funkcija.

**Napomena:** kočenje protiv višestrukih sudara zahtijeva pravilno funkcioniranje sustava kočenja vozila.

### smetnje u radu

Kada sustav otkrije smetnju u radu, poruka "Provjerite nakon udara" i kon-

trolno svjetlo  prikazuju se na instrumentnoj ploči.

U tom se slučaju funkcija deaktivira. Potražite savjet kod Predstavnik marke.

# POGON: POGON NA 4 KOTAČA

3

**i** Uzmite u obzir da vožnja izvan ceste nema ništa sličnog s vožnjom na cesti. Kako biste mogli iskoristiti mogućnosti vašeg vozila u vožnji izvan ceste, preporuča vam se pohađanje obuke za vožnju vozila 4x4. Vaša sigurnost i sigurnost vaših putnika ovisi o vama, vašoj stručnosti i pažnji koju posvećujete u vožnji izvan ceste.

**i** Ako vozite po snijegu, pješki i/ili blatu, operite vozilo, a posebice koševne blatobrane i donji dio karoserije (stražnja donja oplata motora). To je potrebno da bi se izbjeglo nakupljanje pijeska, blata itd.

## Birač načina vožnje



Ovisno o vrsti cesta ili putova kojima vozite i vanjskim uvjetima, možete odabrati neki od pet načina vožnje:

- **način vožnje "ECO"** (zadani način vožnje prilikom svakog pokretanja vozila kad je odabran);
- **"AUTO" način vožnje** (zadani način svaki put kad se vozilo pokrene, ovisno o vozilu);
- **način vožnje "SNOW";**
- **način vožnje "MUD-SAND";**
- **"OFF-ROAD" način vožnje.**

Svi su načini vožnje unaprijed postavljeni. Svaki od tih načina vožnje karakteriziraju specifične postavke za:

- sila na upravljaču;

- elektronički sustav za nadzor stabilnosti vozila (**ESC** i sustav protiv proklizavanja);
  - osjetljivost papučice gasa i odziv motora;
  - zakretni moment motora raspodijeljen između prednje i stražnje osovine.
- Okrenite birač **2** da biste odabrali način vožnje koji najviše odgovara uvjetima vožnje i uvjetima na cesti.

Odabrani način vožnje prikazuje se na instrumentnoj ploči **1**.

## **i** Posebni slučajevi

Ovisno o odabranom načinu vožnje i uvjetima prijanjanja, zahvat **ESC** može smanjiti snagu motora radi ograničavanja proklizavanja pogonskih kotača.

U nekim je situacijama prilikom vožnje izvan ceste moguće isključiti funkciju **ESC** u cilju ručnog upravljanja proklizavanjem kotača i pogonom vozila.

## Način rada "ECO"

Upotrebom načina rada **"ECO"** optimizira se potrošnja goriva.

## POGON: POGON NA 4 KOTAČA

Taj način rada djeluje neke sustave vozila koji troše energiju (klima-uređaj itd.) i na performanse vozila (ubrzanje, regulator brzine, usporavanje itd.)

**Taj način rada upotrebljavajte na asfaltiranim cestama.**



Da biste uključili taj način rada, okrenite birač **2** u položaj **"ECO" 3**: uključit će se žaruljica na biraču i na instrumentnoj će se ploči **1** pojaviti kontrol-

no svjetlo **"Eco"** radi potvrde uključivanja.

Način rada **"ECO"** automatski raspodjeljuje zakretni moment motora između prednje i stražnje osovine ovisno o uvjetima prianjanja na cesti i brzini vozila.

**Napomena:** prilikom vožnje (npr. prilikom pretjecanja) moguće je privremeno vratiti optimalne mogućnosti ubrzanja motora. Za to, pritisnite snažno i do kraja papučicu gasa. Način rada **"ECO"** ponovno će se uključiti čim smanjite pritisak na papučicu gasa.

Da biste promijenili način rada, okrenite birač **2** u drugi položaj. Kontrolno

svjetlo **"Eco"** nestat će s instrumentne ploče **1** radi potvrde isključivanja i prikazat će se novi uključeni način rada.

### Način rada "AUTO"

Način rada **"AUTO"** zadani je način rada koji se upotrebljava na cesti.

To je svestrani način rada prikladan za većinu namjena predviđen za uobičajene uvjete na cesti.

Zakretni moment se automatski raspodjeljuje između osovine prema stanju na cesti i brzini.

**Taj način rada upotrebljavajte na asfaltiranim cestama ili prilikom vuče** (prikolice, stambene prikolice itd.).



Da biste uključili taj način rada, okrenite birač **2** u položaj **"AUTO" 4**: uključit će se žaruljica na biraču i na instrumentnoj će se ploči **1** pojaviti kontrolno svjetlo **"AUTO"** radi potvrde uključivanja.

Način rada **"AUTO"** automatski raspodjeljuje zakretni moment motora između prednje i stražnje osovine ovisno o uvjetima prianjanja na cesti i brzini vozila.

Taj način rada optimizira prianjanje na cesti.

Da biste promijenili način rada, okrenite birač **2** u drugi položaj. Prikaz **"AUTO"** nestat će s instrumentne ploče **1** radi potvrde isključivanja i prikazat će se novi uključeni način rada.

## POGON: POGON NA 4 KOTAČA

### Način rada "SNOW"

Način rada **"SNOW"** omogućuje vam da optimizirate elektroničku kontrolu stabilnosti vašeg vozila na skliskim cestama (snijeg, led, itd.).

Omogućene su intervencije elektroničkog sustava za nadzor stabilnosti vozila **ESC** i sustava protiv proklizavanja te je povećana sila na upravljaču.

**Ovaj način rada upotrebljavajte na asfaltiranim i skliskim cestama.**

**Napomena:** način rada **"SNOW"** nije prikladan u određenim voznim uvjetima (na mekom tlu, u dubokom snijegu, blatu, pijesku itd.).



Da biste uključili ovaj način rada, okrenite birač **2** u položaj **"SNOW"** **5**:

uključit će se kontrolno svjetlo na biraču.

Kontrolno svjetlo **"SNOW"** pojavljuje se na instrumentnoj ploči **1** za potvrdu aktivacije.

Način rada **"SNOW"** automatski raspodjeljuje zakretni moment motora između prednje i stražnje osovine ovisno o uvjetima prianjanja na cesti i brzini vozila.

Da biste promijenili način rada, okrenite birač **2** u drugi položaj. Prikaz **"SNOW"** nestat će s instrumentne ploče **1** radi potvrde isključivanja i prikazat će se novi uključeni način rada.

### Način rada "MUD-SAND"

Način rada **"MUD-SAND"** omogućuje vam kretanje po mekom tlu u uvjetima smanjenog prianjanja (pijesak, blato, duboki snijeg itd.).

Sustav protiv proklizavanja prilagođen je kako bi brzina motora bila pod vašom kontrolom i pomogla vam u kretanju vozila prema naprijed uklanjanjem tla radi pronalaska površine s boljim prianjanjem.

**Ovaj način rada koristite samo izvan asfaltiranih cesta i na mekom tlu.**

**Napomena:** u ovom načinu rada, na verzijama Hybrid-G 4x4 stražnji električni motor prestaje raditi iznad otprili-

ke 70 km/h. Sustav automatski prelazi u način pogona na dva kotača.



Da biste uključili taj način rada, okrenite birač **2** u položaj **"MUD-SAND"** **6**: uključit će se kontrolno svjetlo ugrađeno u birač i na instrumentnoj će se ploči pojaviti kontrolno svjetlo **"MUD-SAND"** **1** radi potvrde uključivanja.

Način rada **"MUD-SAND"** raspoređuje zakretni moment motora između prednjih i stražnjih kotača u svim uvjetima prianjanja u određenim uvjetima brzine kretanja.

Da biste promijenili način rada, okrenite birač **2** u drugi položaj. Prikaz **"MUD-SAND"** nestat će s instrumentne ploče **1** radi potvrde isključivanja i prikazat će se novi uključeni način rada.

## POGON: POGON NA 4 KOTAČA

### Način rada "OFF-ROAD" (LOCK)

Korištenje načina "OFF-ROAD" maksimizira performanse vašeg vozila u situacijama prilikom vožnje izvan ceste (oštećene ceste, teški prijelazi, strme uzbrdice i nizbrdice itd.).

**Ovaj način rada koristite samo kada ste izvan cesta za normalnu vožnju i na teškom terenu.**

**Napomena:** u ovom načinu rada, na verzijama Hybrid-G 4x4 stražnji električni motor prestaje raditi iznad otprilike 70 km/h. Sustav automatski prelazi u način pogona na dva kotača.



Za uključivanje ovog načina rada okrenite birač **2** u položaj "OFF-ROAD" **7**:

kontrolno svjetlo ugrađeno u birač se pali, a na zaslonu "OFF-ROAD" pojav-

ljuje se narančasto **4X4 LOCK** kontrolno svjetlo na instrumentnoj ploči **1** kao potvrda aktivacije.

Način rada "OFF-ROAD" raspoređuje zakretni moment motora između prednjih i stražnjih kotača u svim uvjetima prijanjanja u određenim uvjetima brzine kretanja.

Da biste promijenili način rada, okrenite birač **2** u drugi položaj. Prikaz

"OFF-ROAD" i kontrolno svjetlo **4X4 LOCK** nestat će s instrumentne ploče **1** radi potvrde isključivanja i prikazat će se novi uključeni način rada.



Funkcije Aktivnog naglog kočenja i Prilagodljivog regulatora brzine Stop and Go nisu uključene u "SNOW" i "MUD-SAND" načinu rada → **231** → **256**.

### Osobitosti pogona na sva 4 kotača

Ako sustav otkrije razliku u veličini između prednjih i stražnjih kotača (npr. nedovoljno napuhane gume, izraženo

habanje na osovini itd.), sustav pogona na 4 kotača automatski se prebacuje u način rada s pogonom na 2 kota-

ča: **4X2** kontrolno svjetlo prikazuje se na instrumentnoj ploči **1** zajedno s porukom "Pogon 4 kotača nedostupan" i, ovisno o vozilu, porukom "Pogon na 4 kotača nedostupan neprikladne gume".

**Napomena:** jedno od rješenja ovog problema mogla bi biti zamjena guma. Uvijek upotrebljavajte četiri jednake gume (iste marke, iste strukture...) i slične istrošenosti.

Ovisno o vozilu, u slučaju prekomjernog naprežanja koje rezultira abnormalnim pregrijavanjem sustava:

- prikazuje se **4X2** kontrolno svjetlo na instrumentnoj se ploči **1** popraćeno porukom "Pregrijavanje 4wd (ili 4x4)";
- ako se proklizavanje kotača nastavi, sustav automatski prelazi u način rada s pogonom na 2 kotača kako bi zaštitio mehaničke dijelove.

U tom slučaju zaustavite se čim to bude moguće kako bi se sustav ohladio. Hlađenje može trajati nekoliko minuta.

Kada sustav 4x4 ponovno bude radio,

kontrolno svjetlo **4X2** će se isključiti i

# POGON: POGON NA 4 KOTAČA

kontrolno svjetlo  ponovno će se prikazati na instrumentnoj ploči.

## Sustav protiv blokiranja kotača u načinu rada "OFF-ROAD"

Kada je uključen način rada "OFF-ROAD", ABS automatski prelazi na postavke izvan ceste. U ovom slučaju, kotači se mogu ciklički blokirati kako bi bolje prijanjali na cestu i koristili površinski materijal u cilju smanjenja duljine kočenja na mekoj podlozi.

Kada je uključen način rada "OFF-ROAD":

- upravljanje vozilom je ograničeno tijekom kočenja. Ovaj način rada se ne preporučuje u uvjetima slabog prijanjanja (na primjer, led);
- ovisno o vozilu, možete čuti buku. To je uobičajeno i ne predstavlja smetnju u radu.

## Elektronički sustav za nadzor stabilnosti vozila (ESC) i sustav protiv proklizavanja tijekom vožnje "izvan ceste"

Ova funkcija djeluje na moment motora i kočnice koji proklizavaju. Omogućuje prijenos okretnog momenta motora na kotače s najvećom trakcijom. To je osobito korisno prilikom prelaska mosta.



Kontrola proklizavanja prilagođena je odabranom načinu rada.

Sve **ESC** funkcije automatski će se ponovno uključiti kada brzina vozila prijeđe približno 50 , odnosno 100 u načinu rada km/h, ili nakon ponovnog pokretanja motora ili ponovnim pritiskom na gumb "ESC" → 202.

**Napomena:** sustav protiv proklizavanja ponovno se aktivira tek nakon ponovnog pokretanja motora ili pritiska na gumb "ESC".

## smetnje u radu

Kada sustav otkrije kvar, automatski se prebacuje u način rada s pogonom na

"2 kotača" ,  kontrolna svjetla , te poruka "Provjera pog. na 4 kotača" prikazuju se na instrumentnoj ploči.

Vozite umjerenom brzinom kako biste što prije došli do Ovlaštenog predstavnika marke.

# POGON: POGON NA 4 KOTAČA

## Upozorenja



### Pogon na 4 kotača

- Bez obzira na odabrani način rada, nemojte pokretati motor ako sva četiri kotača nisu na tlu.
- Birač načina rada ne okrećite u zavoj, u vožnji unazad ili ako kotači jako proklizuju.
- Načini rada "**MUD-SAND**" i "**OFF-ROAD**" rezervirani su isključivo za vožnju **izvan ceste**. Korištenjem ovog načina rada u bilo koju drugu svrhu mogu umanjiti upravljivost i oštetiti određene mehaničke dijelove vozila.
- Uvijek postavljajte na sva četiri kotača gume istih karakteristika (marka, dimenzija, konstrukcija, istrošenost...). Upotreba guma različitih veličina na prednjim i stražnjim kotačima i/ili kotačima na lijevoj ili desnoj strani može imati teške posljedice po same gume i **mehaničke pogonske komponente** (mjenjač, razvod pogona, **spojku 4x4**, stražnji diferencijal itd.).

## DODATNE FUNKCIJE POMOĆI U VOŽNJI

### My Safety

Funkcija "My Safety" omogućava istodobno isključivanje ili uključivanje niza funkcija za pomoć pri vožnji.

Ovisno o vozilu, funkciju "My Safety" možete konfigurirati putem multimedijskog zaslona ili instrumentne ploče odabirom funkcija pomoći pri vožnji koje će se isključiti kao grupa.

### Način rada



### Način rada "ALL ON "

Ovisno o vozilu, taj način rada objedinjuje sljedeće funkcije pomoći pri vožnji:

- zvučno upozorenje na prekomjernu brzinu → 244;
- sprečavanje izlaska iz prometne trake → 215;
- upozorenje na oprez vozača → 238;
- upozorenje na odvlačenje pažnje vozača → 240;
- upozorenje na umor vozača → 242;
- upozorenje na mrtvi kut → 222.

Kada je aktiviran način rada "ALL ON": uključuje se kontrolno svjetlo na gumbu **1** i na instrumentnoj ploči prikazuje se poruka "My Safety All ON odabran" kako bi se to potvrdilo. Uključena je pomoć pri vožnji koja je dostupna u načinu rada.

### Način rada "Perso "

Ovaj način rada možete upotrebljavati za **isključivanje** ili **ponovno uključivanje** nekih funkcija pomoći pri vožnji koje su dostupne u načinu rada "ALL ON" koji je prethodno konfiguriran s pomoću postavki "My Safety Perso".

Nakon što se uključi kontakt, **pritisnite** gumb **1** dvaput uzastopno kako biste aktivirali način rada "Perso".

Nakon prvog se pritiska na instrumentnoj ploči pojavljuje poruka "Ponovno pritisnite za My Safety Perso". Nakon drugog pritiska isključuje se kontrolno svjetlo tipke **1**. Uključuje se način rada "Perso". Na instrumentnoj ploči prikazuje se poruka "My Safety Perso odabran".

Da biste se vratili u način rada "ALL ON" **jednom pritisnite** gumb **1**. Uključuje se kontrolno svjetlo tipke **1**.



Ovisno o vozilu i razdoblju nakon posljednjeg zaustavljanja motora, ponovno se uključuje način rada "ALL ON":

- kada se vozilo otključa;
- ili
- kada se otvore vrata;
- ili
- kada se ponovno pokrene motor.

### Konfiguriranje značajke My Safety Perso



Iz sigurnosnih razloga ova podešavanja obavljajte dok je vozilo zaustavljeno.

## DODATNE FUNKCIJE POMOĆI U VOŽNJI



Postavke "My Safety Perso" spremljene za način rada "Perso" pohranjuju se svaki put kada se motor ili kada se vrata zaključaju.

### Konfiguriranje putem multimedijskog zaslona 2

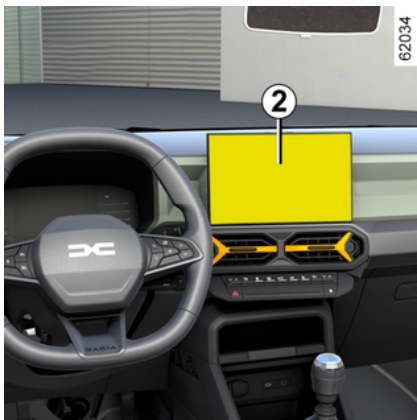

Informacije o pristupu postavkama potražite u uputama za multimedijski sustav.

### Sprečavanje izlaska iz prometne trake



Na temelju informacija koje prenosi kamera **1** funkcija pokreće korektivnu radnju na sustavu upravljanja vozila u slučaju prelaska pune ili isprekidane crte ili pri približavanju rubu ceste (pregradi, prepreci, pločniku, nasipu itd.) bez uključivanja pokazivača smjera.

Ovisno o postavci, u slučaju prelaska isprekidane crte bez uključivanja pokazivača smjera, funkcija:

– upozorava vozača bez korektivne radnje u upravljačkom sustavu;

ili

– izvodi korektivnu radnju u upravljačkom sustavu.



U bilo kojem trenutku možete pomoću upravljača preuzeti kontrolu nad vozilom.

### Položaj kamere 1

Pobrinite se da vjetrobransko staklo nije prekriveno (prljavštinom, blatom, snijegom, kapljicama vode itd.).



Ova funkcija predstavlja dodatnu pomoć u vožnji. Ta funkcija ni u kojem slučaju ne zamjenjuje oprez i odgovornost vozača koji stalno mora imati kontrolu nad svojim vozilom.

# DODATNE FUNKCIJE POMOĆI U VOŽNJI

## Uključivanje/isključivanje

**i** Ovisno o vozilu, u skladu s razdobljem nakon posljednjeg zaustavljanja motora, funkcija se ponovno uključuje:

- kada se vozilo otključa;
- ili
- kada se otvore vrata;
- ili
- kada se ponovno pokrene motor.

### Uključivanje, isključivanje sustava putem multimedijskog zaslona 2

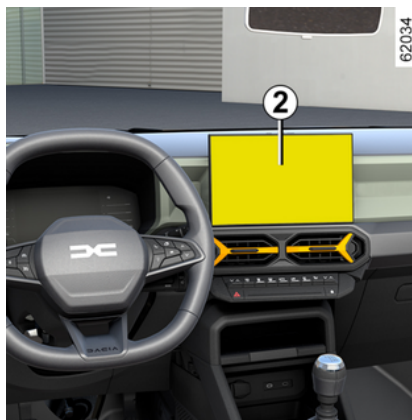

Više informacija potražite u knjižici uputstava multimedijskog sustava.

### Uključivanje i isključivanje sustava s pomoću prekidača 3 My Safety



Funkcija se može isključiti ili uključiti u načinu rada "Perso" u okviru funkcije "My Safety" → 214. Ako je funkcija prethodno isključena u načinu rada "Perso":

– **Da biste isključili funkciju**, ako je prethodno isključena u načinu rada "Perso" funkcije "My Safety" → 214, dvaput pritisnite prekidač 3. Kontrolno

svjetlo  na instrumentnoj ploči prikazano je u žutoj boji.

– **Da biste ponovno uključili funkciju**, jednom pritisnite prekidač 3. Kon-

trolno svjetlo  se pali na instrumentnoj ploči.

# DODATNE FUNKCIJE POMOĆI U VOŽNJI

## Način rada



Kada je funkcija uključena, kontrolno

svjetlo  te pokazivači lijeve i desne crte **4** prikazuju se u svojoj boji na instrumentnoj ploči.

**Funkcija je spremna za upozoravanje ili rad kada je brzina između približno 65 km/h i 170 km/h i ako su**

 kontrolno svjetlo i pokazivači desne i lijeve crte **4** prikazani u bijeloj boji na instrumentnoj ploči.

**Funkcija će intervenirati ako** vozilo:

- prijeđe rubu ceste bez aktiviranja pokazivača smjera
- prijeđe punu crtu bez uključivanja pokazivača smjera

– prijeđe isprekidanu crtu bez uključivanja pokazivača smjera u slučaju da je odabrana postavka "Radnja na isprekidanim crtama".

U tim slučajevima:

– funkcija pokreće radnju na sustavu upravljanja vozila s ciljem ispravka putanje vozila

i

– kontrolno svjetlo  prikazuje se u žutoj boji i pokazivač **4** na instrumentnoj ploči na strani prijeđene crte počinje svijetliti u žutoj boji.

Ako korektivna radnja na sustavu upravljanja nije dovoljna, kontrolno

svjetlo  prikazuje se u crvenoj boji i pokazivač **4** na instrumentnoj ploči na strani prijeđene crte počinju svijetliti u crvenoj boji. To je popraćeno vibracijama kola upravljača.

Ako nije odabrana postavka "Intervencije tijekom isprekidane linije", **oglašava se alarm funkcije** ako vozilo prijeđe isprekidanu crtu bez uključivanja pokazivača smjera te ako nema ruba ceste dovoljno blizu crte.

U tom slučaju funkcija upozorava vozača:

– vibriranjem upravljača

i

– kontrolno svjetlo  prikazuje se u crvenoj boji i pokazivač **4** na instrumentnoj ploči na strani prijeđene crte počinje svijetliti u crvenoj boji.

**Napomena:** u zavojima funkcija dopušta lagano "rezanje" zavoja.

## Poseban slučaj

### upozorenje "Zadržite upravljanje"

– Ako je sustav u funkciji i ne otkriva nikakvu aktivnost vozača na upravljaču, na instrumentnoj se ploči pojavljuje poruka "Zadržite upravljanje" popraćena zvučnim signalom i žutim kontrol-

nim svjetlom  sve dok vozač ne povрати kontrolu nad vozilom.

– Ako je sustav predugo u funkciji, na instrumentnoj se ploči prikazuje poruka "Zadržite upravljanje" popraćena zvučnim signalom, a kontrolno svjetlo

 prikazuje se u žutoj boji popraćeno pokazivačem **4** na strani predmetne crte dok vozač ne povрати kontrolu nad vozilom.



Ispravljanje putanje možete u svakom trenutku prekinuti pomicanjem upravljača.

## DODATNE FUNKCIJE POMOĆI U VOŽNJI

### Funkcija privremeno nedostupna/onemogućena

Sustav privremeno nije dostupan ili je onemogućen kada:

- vrlo brzi prelazak crte;
- stalna vožnja po crti
- približno četiri sekunde nakon promjene vozne trake;
- oštri zavoji;
- smanjena vidljivost
- aktivira se jedan od pokazatelja smjera;
- uključite svjetla upozorenja na opasnost;
- uključite stupanj prijenosa za vožnju unazad;
- jako ubrzanje
- promjena širine trake;
- radi sustav protiv blokiranja kotača;
- radi sustav dinamičke kontrole vožnje ESC;
- radi sustav protiv blokiranja kotača.

Kada funkcija nije dostupna, kontrolno

svjetlo  počinje svijetliti u svojoj boji na instrumentnoj ploči.

### Automatsko isključivanje

Funkcija se automatski isključuje sljedećim slučajevima:

- dinamička kontrola vožnje ESC je isključena ili neispravna;

- sustav protiv blokiranja kotača ne radi ispravno;
- kuka za vuču električno je spojena na utičnicu prstena prikolice;

- prikazano je kontrolno svjetlo .

Kada je funkcija isključena, kontrolno

svjetlo  prikazuje se u žutoj boji na instrumentnoj ploči.

### Postavke



Za pristup postavkama funkcije multi-medijskog zaslona **2** pogledajte upute za multi-medijski sustav:

- "Intervencije tijekom isprekidane linije": s pomoću ove postavke odaberite odgovor funkcije ako vozilo prijeđe is-

prekidanu crtu bez uključivanja jednog od pokazivača smjera:

- postavka je odabrana: funkcija može pokrenuti radnju na sustavu upravljanja vozila u cilju ispravka putanje vozila;
- postavka nije odabrana: funkcija može upozoriti vozača vibracijom kola upravljača bez ispravljanja putanje vozila.

– "Intenzitet vibriranja": podesite razinu vibriranja upravljača za funkciju "Sprečavanje napuštanja vozne trake";

– ovisno o vozilu, "Predviđanje izlaska iz prometne trake" ili "Upozorenje": podesite razinu osjetljivosti otkrivanja crta. Da biste to učinili, odaberite:

- "Kasno": crta otkrivena pri prelaženju;
- "Standardno": crta otkrivena pri približavanju;
- "Rano": crta otkrivena u blizini.

Više informacija potražite u knjižici uputstava multi-medijskog sustava.

### smetnje u radu

Kada sustav otkrije smetnju u radu:

- kontrolno svjetlo  na instrumentnoj ploči prikazano je u svojoj boji;
- U nekim će ih slučajevima popratiti:

## DODATNE FUNKCIJE POMOĆI U VOŽNJI

– poruka "Pomoć pri vožnji nedostupna";

ili

– poruka "Provjeri pomoć pri vožnji" ili "Provjeriti prednju kameru".

Potražite savjet kod Predstavnikarke.

# DODATNE FUNKCIJE POMOĆI U VOŽNJI

## Upozorenja



Ova funkcija predstavlja dodatnu pomoć u vožnji. Ta funkcija ni u kojem slučaju ne zamjenjuje oprez i odgovornost vozača koji stalno mora imati kontrolu nad svojim vozilom.

### **Zahvati/popravci sustava**

- U slučaju udara može se promijeniti poravnanje kamere i to može utjecati na njezin rad. Isključite funkciju i obratite se ovlaštenom zastupniku.
- Svaki zahvat na području na kojem se nalazi kamera (otklanjanje kvarova, zamjene, preinake vjetrobranskog stakla itd.) mora izvršiti ovlašteno osoblje.

Samo je ovlaštenu servis kvalificiran za obavljanje zahvata na sustavu.

### **U slučaju smetnji na sustavu**

Rad sustava mogu ometati ili oslabiti određeni uvjeti kao što su:

- vjetrobransko staklo prekriveno (prljavštinom, ledom, snijegom, kapljicama vode itd.);
- složeno okruženje (tunel, itd.);
- loši vremenski uvjeti (snijeg, kiša, tuča, poledica itd.);
- loša vidljivost (noć, magla, itd.);
- oznaka na cestama mnogo je (radovi na cesti itd.) ili ih je teško razlikovati ili su nepravilne (npr. crte su djelomično izblije-djele, crte su previše udaljene, neravna površina ceste itd.);
- zaslijepljenost (jako sunce, svjetla vozila iz suprotnog smjera, itd.);
- cesta je uska, zavojita ili valovita (oštri zavoji, itd.);
- vozilo na maloj udaljenosti iza vas u istoj prometnoj traci.

U tom slučaju funkcija "Sprečavanje izlaska iz prometne trake" može se pogrešno uključiti ili se uopće ne uključuje.

**Postoji opasnost od neželjene i neispravne korekcije putanje ili se putanja uopće neće korigirati.**

### **Isključenje funkcije**

Funkciju morate isključiti u sljedećim slučajevima:

- područje kamere oštećeno je (na vjetrobranskom staklu ili na unutrašnjem retrovizoru);
- cesta je skliska (snijeg, poledica, voda na cesti, šljunak itd.);

## DODATNE FUNKCIJE POMOĆI U VOŽNJI

- vjetrobransko je staklo napuklo ili je iskrivljeno (nemojte popravljati taj dio vjetrobranskog stakla, zatražite od predstavnika marke da ga zamijeni)
- ako vozilo vuče prikolicu ili kamp-kućicu.

# DODATNE FUNKCIJE POMOĆI U VOŽNJI

## Upozorenje za mrtvi kut

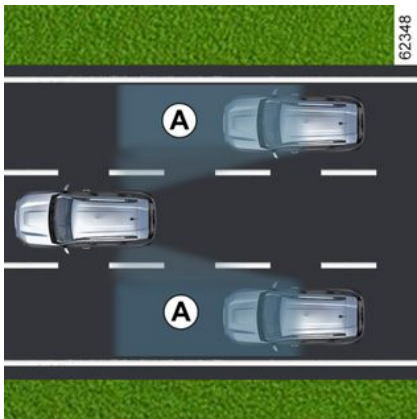

Ovaj sustav upozorava vozača kada se drugo vozilo nalazi u području njegova doseg **A**.

Sustav se uključuje kada je brzina vozila između otprilike 30 km/h i 140 km/h.

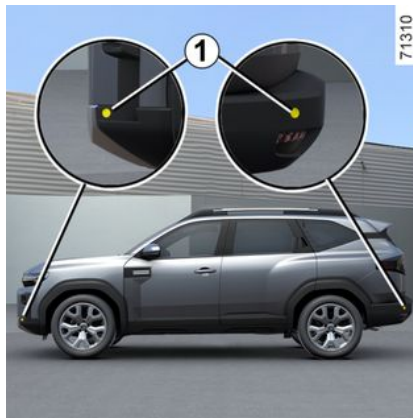

Ova funkcija koristi senzore **1** postavljene na prednjem i stražnjem braniku obje strane.

### Osobitost

Pazite da senzori nisu zaklonjeni (prljavština, blato, snijeg...).

Ako je jedan od senzora zaklonjen, na instrumentnoj se ploči prikazuje poruka "Mrtva točka očistite senzor". Očistite senzore.



Ova je funkcija dodatni sustav za pomoć koji upozorava na prisutnost drugog vozila u području mrtvog kuta vašeg vozila. Ona dakle ne može, u niti jednom trenutku, zamijeniti oprez i odgovornost vozača pri vožnji. Prilikom upravljanja vozač uvijek mora paziti na iznenadne situacije koje se mogu desiti tijekom vožnje: stoga uvijek pazite na pomične prepreke (kao što su, na primjer, djeca, životinje, dječja kolica, bicikl itd.) kao i na male i tanke prepreke, na primjer, kamenje ili stupove u mrtvom kutu.

### Uključivanje/isključivanje

Uključivanje i isključivanje funkcije putem multimedijskog zaslona **2**

## DODATNE FUNKCIJE POMOĆI U VOŽNJI



Za uključivanje ili isključivanje funkcije pogledajte upute za multimedijски sustav.

Odaberite "ON" ili "OFF".

**Uključivanje i isključivanje funkcije s pomoću gumba 3 "My Safety"**



Funkcija se može isključiti ili uključiti u načinu rada "Perso" u okviru funkcije "My Safety" → 214.

Ako je funkcija prethodno isključena u načinu rada "Perso":

- **da biste isključili upozorenja**, dva puta pritisnete gumb **3**. Kontrolno svjetlo na gumbu **3** se gasi;
- **da biste ponovno uključili upozorenja**, jednom pritisnete gumb **3**. Kontrolno svjetlo na gumbu **3** se pali.



Kapacitet dosegа sustava utemeljen je na širini standardnog prometnog traka. Ako vozite u uskom prometnom traku, moguće je otkrivanje vozila u drugim voznim trakovima.

3

### Kontrolno svjetlo 4

4

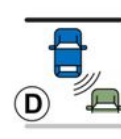
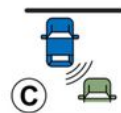

Pokazivač smjera **4** nalazi se na oba retrovizora **5**.

62258

## DODATNE FUNKCIJE POMOĆI U VOŽNJI



**Napomena:** redovito čistite vanjske retrovizore **5** kako bi kontrolna svjetla **4** ostala vidljiva.

### Način rada

Ta funkcija prikazuje upozorenje:

- kada je brzina vozila od približno 30 km/h do 140 km/h;
- kada se vozilo nalazi u području mrtvog kuta i kreće se u istom smjeru kao vaše vozilo.

Ako pretječete drugo vozilo, pokazivač **4** uključit će se samo ako se pretjecano vozilo nalazi u mrtvom kutu dulje od jedne sekunde.

### Zaslon **B**

Funkcija je uključena i ne otkriva nijedno vozilo.

### Zaslon **C**

Prvo upozorenje: kontrolno svjetlo **4** signalizira da je otkriveno vozilo u području mrtvog kuta.

### Zaslon **D**

Kad je uključen pokazivač smjera, kontrolno svjetlo **4** treperi kada otkrije vozilo u mrtvom kutu na strani prema kojoj ste namjeravali okrenuti upravljač. Ako isključite pokazivač smjera, pokazivač upozorenja prelazi na prvo upozorenje (zaslon **C**).



Zbog senzora ugrađenih u odbojнике, sve zahvate (popravka, zamjene, sitnih prepravaka na boji...) mora obavljati stručno osoblje.

### Uvjeti kada sustav neće raditi

- ako se objekt ne pomiče;
- ako je promet gust;
- ako je cesta zavojita;

– ako prednji i stražnji senzori istodobno otkriju objekt (npr. prilikom prolaska pored dugačkog kamiona);

### smetnje u radu

Ako sustav otkrije pogrešku, na instrumentnoj se ploči prikazuje "Provjerite upozo za mrtvu točku". Nazovite ovlaštenog zastupnika.

**Napomena:** kad se motor pokrene, kontrolno svjetlo **4** na zaslonu **B** zatreperi četiri puta. Ta je situacija normalna.

# DODATNE FUNKCIJE POMOĆI U VOŽNJI

## Upozorenja



- Kapacitet dosega sustava utemeljen je na širini standardnog prometnog traka. Ako vozite širim prometnim trakom, sustav možda neće otkriti vozilo u mrtvom kutu.
- U slučaju vrlo loših vremenskih uvjeta (jaka kiša, snijeg itd.) rad sustava može biti privremeno poremećen. Budite oprezni i pratite uvjete u prometu.

**Opasnost od nesreće.**



Ova funkcija predstavlja dodatnu pomoć u vožnji. Ta funkcija ni u kojem slučaju ne zamjenjuje oprez i odgovornost vozača koji stalno mora imati kontrolu nad svojim vozilom.

Vozač uvijek mora prilagoditi brzinu uvjetima u prometu neovisno o porukama sustava.

Sustav se ni u kojem slučaju ne smije smatrati senzorom prepreke ili sustavom protiv sudara.

### **Zahvati/popravci sustava**

- U slučaju udarca može se promijeniti poravnanje radara i to može utjecati na njegov rad. Isključite funkciju i obratite se ovlaštenom zastupniku.
- Svaki zahvat na području na kojem se nalaze radari (popravke, zamjene itd.) mora izvršiti kvalificirani stručnjak.

Samo je ovlašteni servis kvalificiran za obavljanje zahvata na sustavu.

### **U slučaju smetnji na sustavu**

Rad sustava mogu ometati ili oslabiti određeni uvjeti kao što su:

- kompleksna okruženja (metalni mostovi, tuneli, ceste s preprekama na rubovima itd.);
- loši vremenski uvjeti (snijeg, tuča, poledica...).

### **Opasnost od lažnih upozorenja ili neprikazivanja upozorenja**

U slučaju da se sustav ponaša na neuobičajeni način, isključite ga i obratite se ovlaštenom zastupniku.

## DODATNE FUNKCIJE POMOĆI U VOŽNJI



### Ograničenja u radu sustava

- Područje radara mora ostati čisto i ne njemu se ne smiju raditi izmjene kako bi se omogućio dobar rad sustava.
- Manje objekte koji se kreću u blizini vozila (motocikle, bicikle, pješake itd.) sustav možda neće prepoznati.
- Prilikom ulaska vozila u krivine i zavoje, može se dogoditi da detektori privremeno ne otkrivaju vozila u susjednim voznim trakama.
- Sustav možda neće reagirati kad je razlika u brzini u odnosu na ostala vozila veća od 30 km/h.
- Ako vaše vozilo pretječe dugo vozilo (npr. teško teretno vozilo pretječe brzinom sličnom brzini vašeg vozila), sustav će možda prekinuti upozorenje prije kraja manevra.
- Vozilo vozi zavojitom cestom.

### Isključenje funkcije

Funkciju morate isključiti u sljedećim slučajevima:

- područje radara je oštećeno (stražnji branik)
- vozilo je opremljeno kukom za vuču.

# DODATNE FUNKCIJE POMOĆI U VOŽNJI

## Upozorenje za sigurnosni razmak



Na temelju podataka kamere **1**, ova funkcija upozorava vozača o vremenskom razdoblju koje ga dijeli od vozila koje se nalazi ispred njega radi pridržavanja sigurnosnog razmaka između dva vozila.

Funkcija se uključuje kad je brzina vozila između 30 i 150 odnosno 160 km/h, ovisno o vozilu.

### Položaj kamere 1

Pobrnite se da vjetrobransko staklo nije prekriveno (prljavštinom, blatom, snijegom, kapljicama vode itd.).



Ova funkcija predstavlja dodatnu pomoć u vožnji. Ta funkcija ni u kojem slučaju ne zamjenjuje oprez i odgovornost vozača koji stalno mora imati kontrolu nad svojim vozilom.

## Uključivanje/isključivanje na multimedijskom zaslonu 2

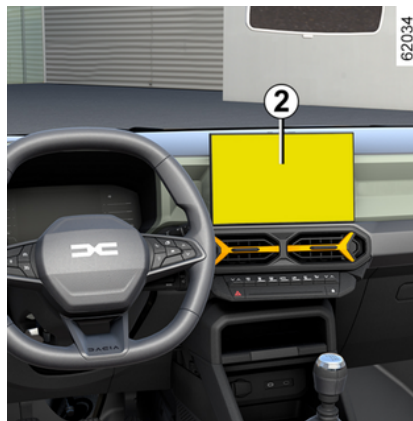

U načinu "Vozilo" na multimedijskom zaslonu **2**, pritisnite izbornik "Pomoć pri vožnji".

Uključite ili isključite funkciju "Razmak od vozila".



Pri svakom pokretanju vozila, funkcija nastavlja način rada koji je bio pohranjen u trenutku posljednjeg zaustavljanja motora.

## Način rada

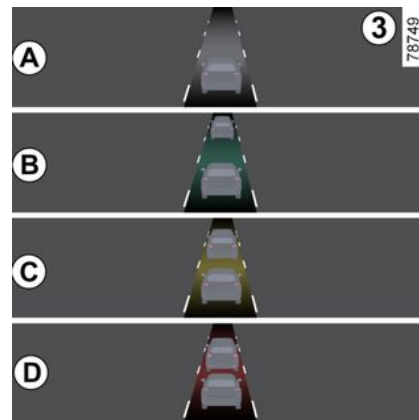

Kad je ta funkcija uključena, na instrumentnoj ploči prikazuje se pokazivač **3** koji vozača obavještava o udaljenosti do vozila koje se nalazi ispred.

- **A** (sivo): funkcija ne radi;
- **A** (zeleno): nije otkriveno niti jedno vozilo;
- **B** (zeleno): vremenski je interval veći od ili jednak približno dvije sekun-

## DODATNE FUNKCIJE POMOĆI U VOŽNJI

de (udaljenost između dva vozila prilagođena vašoj brzini);

- **C** (žuto): vremenski je interval između približno jedne i dvije sekunde (nedovoljan razmak između dva vozila);
- **D** (crveno): vremenski je interval manji od ili jednak približno jednoj sekundi (vrlo mala udaljenost između dva vozila).

Ako je interval između dva vozila manji od otprilike 0,5 sekundi, kontrolno svjetlo **3**, zaslon **D**, i dalje će se prikazivati u crvenoj boji na instrumentnoj ploči.

U određenim uvjetima vremenski interval možda se neće moći prikazati:

- u zavoju;
- prilikom promjene prometnog traka:
- kada je vozilo koje se nalazi ispred dovoljno udaljeno ili izvan dosega kamere.

# DODATNE FUNKCIJE POMOĆI U VOŽNJI

## Upozorenja



Mjerenje se prikazuje samo u svrhu informiranja: sustav ne vrši djelovanja na vozilo.

Funkcija nije namijenjena za upotrebu u uvjetima gradske vožnje niti za dinamičnu vožnju (nagla skretanja, ubrzavanja, nagla kočenja,...), već kod stabilnih uvjeta vožnje.

Funkcija ne djeluje na kočioni sustav.

kamera se mora održavati čistom te se na njoj ne smiju izvoditi preinake kako bi se osigurao pravilan rad sustava.

Svaki zahvat na području na kojem se nalazi kamera (otklanjanje kvarova, zamjene, preinake vjetrobranskog stakla itd.) mora izvršiti ovlašteno osoblje.

## DODATNE FUNKCIJE POMOĆI U VOŽNJI



Ova funkcija predstavlja dodatnu pomoć u vožnji. Ta funkcija ni u kojem slučaju ne zamjenjuje oprez i odgovornost vozača koji stalno mora imati kontrolu nad svojim vozilom.

### **Zahvati/popravci sustava**

- U slučaju udarca može se promijeniti poravnanje kamere i to može utjecati na njezin rad. Isključite funkciju i obratite se ovlaštenom zastupniku.
- Svaki zahvat na području na kojem se nalazi kamera (otklanjanje kvarova, zamjene, preinake vjetrobranskog stakla itd.) mora izvršiti ovlašteno osoblje.

Samo je ovlašteni servis kvalificiran za obavljanje zahvata na sustavu.

### **U slučaju smetnji na sustavu**

- vjetrobransko staklo prekriveno (prljavštinom, ledom, snijegom, kapljicama vode itd.);
- kompleksni okoliš (željezni most, tunel, itd.);
- loši vremenski uvjeti (snijeg, tuča, poledica, itd.);
- loša vidljivost (noć, magla, itd.);
- loš kontrast između vozila ispred i okoline (npr. bijelo vozilo u snježnom području itd.);
- zaslijepljenost (jako sunce, svjetla vozila iz suprotnog smjera, itd.);
- uska, zavojita i valovita cesta (oštri zavoji itd.).

**Postoji opasnost od pogrešnih lažnih upozorenja.**

# DODATNE FUNKCIJE POMOĆI U VOŽNJI

## Aktivno naglo kočenje



Sustav upotrebljava podatke s kamere **1**, radi određivanja udaljenosti između vašeg vozila:

- vozila ispred u istoj prometnoj traci;
- ili
- i vozila koja dolaze iz suprotnog smjera u kontekstu manevriranja s ciljem promjene smjera;
- ili
- i vozila koja prolaze u smjeru okomitom od vašeg;
- ili
- i zaustavljena vozila;
- ili

– pješaci i biciklisti u blizini.

Sustav obavještava vozača u slučaju opasnosti od frontalnog sudara kako bi se omogućilo odgovarajuće upravljanje u slučaju nužde (pritisak papučice kočnice i/ili okretanje kola upravljača).

Ovisno o reaktivnosti vozača, sustav može pomoći pri kočenju kako bi se umanjilo oštećenje ili spriječio sudar.

**U protivnom, sustav je neaktivan i ne pokreće upozorenje.**



Ova funkcija predstavlja dodatnu pomoć u vožnji. Ta funkcija ni u kojem slučaju ne zamjenjuje oprez i odgovornost vozača koji stalno mora imati kontrolu nad svojim vozilom.



**Sustav može po potrebi pritisnuti kočnicu vozila do kraja** dok se vozilo potpuno ne zaustavi.

Iz sigurnosnih razloga uvijek vežite sigurnosni pojas kada se nalazite u vozilu i provjerite je li prtljaga smještena tako da predmeti ne mogu ispasti i udariti putnike.

## Položaj kamere 1

Pobrinite se da vjetrobransko staklo nije prekriveno (prljavštinom, blatom, snijegom, kapljicama vode itd.).

## Način rada

Tijekom vožnje, kada postoji opasnost od sudara, sustav:

- **upozorava na opasnost od sudara:** poruka "Otkrivena prepreka" pojavljuje se na instrumentnoj ploči popraćena zvučnim signalom.

**Napomena:** ako vozač pritisne papučicu kočnice, a sustav i dalje otkriva opasnost od sudara, sila kočenja može se povećati ako nije dovoljna za sprečavanje sudara.

- **može pokrenuti kočenje:** ako vozač ne reagira na upozorenje i sudar postane neizbježan, na instrumentnoj

## DODATNE FUNKCIJE POMOĆI U VOŽNJI

se ploči prikazuju crveno kontrolno

svjetlo  i poruka "Koči !!!" popraćeni zvučnim signalom.

### Napomena:

- ako vozač upravlja vozilom (kolom upravljača, papučicama itd.) sustav može odgoditi svoju reakciju ili se ne uključiti;
- ako je aktivno naglo kočenje prouzročilo zaustavljanje vozila, vozilo se kratko zadržava u zaustavljenom položaju. Nakon tog vremenskog ograničenja, vozač mora držati vozilo u zaustavljenom položaju držeći nogu na papučici kočnice;
- nakon što sustav uključi kočenje, prikazat će se poruka "Visoka sigurnost aktivirana".

 Ako se aktivira upravljanje u slučaju nužde, kočenje možete zaustaviti u svakom trenutku:

- pritiskom na papučicu gasa;
- ili
- okretanjem kola upravljača u pokušaju izbjegavanja sudara.

 **Osobitosti upozorenja**  
Ovisno o brzini, upozorenje i kočenje mogu se istovremeno uključiti.

 Funkcija aktivnog naglog kočenja u nuždi nije aktivna u načinima "SNOW" i "MUD-SAND". ➔ 208.

### Prepoznavanje vozila

#### Otkrivanje vozila koja se kreću istom trakom

Sustav prepoznaje rizik od sudara s vozilom ispred vas u istoj traci:

- kada se vaše vozilo kreće brzinom između približno 8 km/h i 180 km/h.

#### Otkrivanje vozila koja dolaze iz suprotnog smjera u kontekstu manevriranja s ciljem promjene smjera

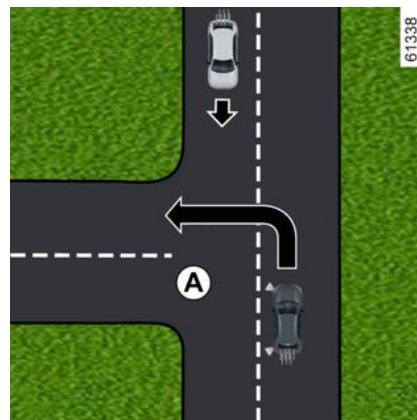

Kada želite promijeniti smjer (npr. **A**), sustav otkriva vozila iz suprotnog smjera kada:

- vaše se vozilo kreće brzinom između približno 8 km/h i 20 km/h;
- uključili ste pokazivač smjera.

#### Otkrivanje vozila koja okomito prelaze prometnu traku

Sustav otkriva vozila koja okomito prelaze prometnu traku kada:

- vaše se vozilo kreće brzinom između približno 20 km/h i 60 km/h.

#### Otkrivanje vozila koja su zaustavljena u prometnoj traci

Zaustavljena vozila sustav otkriva kada:

## DODATNE FUNKCIJE POMOĆI U VOŽNJI

– vaše se vozilo kreće brzinom između približno 8 km/h i 80 km/h.

### Prepoznavanje pješaka i biciklista

#### Otkrivanje pješaka i biciklista u istoj traci

Sustav otkriva pješake i bicikliste kada:

– vaše se vozilo kreće brzinom između približno 8 km/h i 85 km/h.

#### Otkrivanje pješaka i biciklista prilikom promjene smjera kretanja

Sustav otkriva pješake i bicikliste kada:

– vaše se vozilo kreće brzinom između približno 8 km/h i 20 km/h;

### Uključivanje/isključivanje



Ovisno o vozilu, u skladu s razdobljem nakon posljednjeg zaustavljanja motora, funkcija se ponovno uključuje:

– kada se vozilo otključa;

ili

– kada se otvore vrata;

ili

– kada se ponovno pokrene motor.

### Uključivanje i isključivanje sustava putem multimedijskog zaslona 2



Za uključivanje ili isključivanje funkcije pogledajte upute za multimedijski sustav.

Odaberite "ON" ili "OFF".

### Postavke



Iz sigurnosnih razloga ova podešavanja obavljajte dok je vozilo zaustavljeno.

### Postavke sustava s multimedijskog zaslona 2

Da biste pristupili postavkama funkcije s multimedijskog zaslona, **2**, pogledajte upute za multimedijski sustav, dok je vozilo zaustavljeno:

– "Upozorenje": podesite razinu osjetljivosti. Da biste to učinili, odaberite:

- « Kasno » ;
- « Standardno » ;
- « Rano ».

Više informacija potražite u knjižici uputstava multimedijskog sustava.

### Privremeno nije dostupan u sljedećim situacijama:

Ako sustav otkrije privremenu neispravnost, pali se kontrolno svjetlo



ili, ovisno o vozilu, žuto kontrolno svjetlo  na instrumentnoj ploči.

Mogući su uzroci:

- sustav ne funkcionira zbog smanjene vidljivosti (jarko sunčevo svjetlo, duga svjetla, loši vremenski uvjeti itd.). Sustav će ponovno početi funkcionirati kada se vidljivost popravi.
- sustav ima privremene poteškoće (na primjer: kamera je prekrivena prljavštinom, blatom, snijegom, kondenzatom itd.). U tom slučaju, parkirajte vozilo i isključite motor. Očistite vjetrobransko svjetlo. Sljedeći put kad se motor pokrene, kontrolno svjetlo i po-

## DODATNE FUNKCIJE POMOĆI U VOŽNJI

ruka nestaju nakon pet do deset minuta vožnje. Ako to nije slučaj, moguć je drugi uzrok kvara; obratite se ovlaštenom zastupniku.

### 3 smetnje u radu

Kada sustav otkrije grešku u radu, na instrumentnoj ploči se uključuje kon-

trolno svjetlo  ili, ovisno o vozilu,

žuto kontrolno svjetlo .

Potražite savjet kod Predstavnik marke.

# DODATNE FUNKCIJE POMOĆI U VOŽNJI

## Upozorenja



Ova funkcija predstavlja dodatnu pomoć u vožnji. Ta funkcija ni u kojem slučaju ne zamjenjuje oprez i odgovornost vozača koji stalno mora imati kontrolu nad svojim vozilom.

Aktiviranje ove funkcije može biti odgođeno ili onemogućeno ako sustav prepozna da vozač ima kontrolu nad vozilom (okretanje upravljača, pritiskanje papučica itd.).

Sustav se ne može uključiti u sljedećim slučajevima:

- kada je pokrenuta dinamička kontrola vožnje (ESC).

### **Zahvati/popravci sustava**

- U slučaju udarca može se promijeniti poravnanje kamere i to može utjecati na njezin rad. Isključite funkciju i obratite se ovlaštenom zastupniku.
- Svaki zahvat na području na kojem se nalazi kamera (otklanjanje kvarova, zamjene, preinake vjetrobranskog stakla itd.) mora izvršiti ovlašteno osoblje.

Samo je ovlašteni servis kvalificiran za obavljanje zahvata na sustavu.



### **U slučaju smetnji na sustavu**

Rad sustava mogu ometati ili oslabiti određeni uvjeti kao što su:

- loši vremenski uvjeti (snijeg, kiša, tuča, poledica itd.)
- loša vidljivost (po noći, magla itd.);
- slab kontrast između objekata (vozila, pješaka) i okoline (npr. pješak odjeven u bijelo na području prekrivenom snijegom itd.);
- zaslijepljenost (jako sunce, svjetla vozila iz suprotnog smjera itd.);
- vjetrobransko staklo prekriveno prljavštinom, ledom, snijegom, kapljicama vode itd.;
- ...

**U takvim uvjetima sustav možda neće reagirati, možda će upozoriti vozača ili nehotice zakočiti.**

### **Ograničenja u radu sustava**

- Pri svakom pokretanju vozila sustav izvodi kalibraciju u skladu s okruženjem vozila te se može isključiti u trajanju od otprilike dvije do pet minuta vožnje;
- nadolazeće vozilo neće pokrenuti nikakvo upozorenje ili radnju sustava ako nisu ispunjeni uvjeti iz odjeljka "Posebne značajke za nadolazeća vozila prilikom promjene smjera kretanja";
- Kamera se mora održavati čistom te se na njoj ne smiju izvoditi preinake kako bi se osigurao pravilan rad sustava;
- Sustav možda neće jednako učinkovito reagirati na vozila malih dimenzija kao na ostala vozila.
- Sustav možda neće ispravno raditi ako je cesta skliska (kiša, snijeg, poledica itd.) ;
- kako bi se osigurao ispravan rad, sustav mora prepoznati cijelu prepreku. Sustav ne može prepoznati sljedeće:
  - pješake/bicikliste u mraku ili u uvjetima slabog osvjetljenja;
  - djelomično vidljive pješake/bicikliste;
  - pješake niže od približno 80 cm;
  - pješake koji nose velike predmete;
  - ...

**U takvim uvjetima sustav možda neće reagirati, možda će upozoriti vozača ili nehotice zakočiti.**



### **Isključenje funkcije**

Funkciju morate isključiti u sljedećim slučajevima:

- Oštećeno je područje kamere (npr. s unutarnje ili vanjske strane vjetrobranskog stakla).
- vozilo se vuče (u kvaru);
- vjetrobransko je staklo napuklo ili je iskrivljeno (nemojte popravljati taj dio vjetrobranskog stakla, zatražite od predstavnika marke da ga zamijeni)
- ne vozite po asfaltiranoj cesti.

**U slučaju da se sustav ponaša na neuobičajeni način, isključite ga i obratite se ovlaštenom zastupniku.**

### **Prekid funkcije**

Aktivno kočenje možete u bilo kojem trenutku prekinuti kratkim pritiskom na papučicu gasa ili okretanjem kola upravljača u pokušaju izbjegavanja sudara.

# DODATNE FUNKCIJE POMOĆI U VOŽNJI

## Upozorenje na oprez vozača

Upozorenje na oprez vozača funkcija je koja analizira ponašanje vozača (stil vožnje, smjer vozila itd.) i upozorava ga u slučaju opasnosti od umora ili spavanja.

Uzima u obzir pokazatelje kao što su:

- pomicanje kola upravljača;
- radnje vozača u odnosu na druge sustave (pokazivači smjera, papučica kočnice itd.)



Funkcija predstavlja dodatnu pomoć u vožnji kada postoji rizik od umora.

Funkcija ne radi na vozilu. Funkcija ni pod kojim okolnostima ne može zamijeniti odgovornost vozača tijekom vožnje.

Vozač mora uvijek prilagoditi svoju vožnju prema svojoj razini opreza, bez obzira na napatke sustava.

## Način rada



### Funkcija je spremna upozoriti ako:

- prošlo je nekoliko minuta od posljednjeg zaustavljanja vozila;
- brzina vozila veća je od otprilike 70 km/h.

Ako postoji opasnost od umora ili oslabljene pažnje, na instrumentnoj ploči prikazuje se poruka "Upozorenje podrhtavanja" popraćena zvučnim signalom.

Pritisnite prekidač **1 "OK"** za brisanje upozorenja. Preporučuje se da zaustavite vozilo čim to bude moguće.

Nakon brisanja poruke, sustav nastavlja s praćenjem opreza vozača i izdaje novo upozorenje ako je potrebno.



Upozorenje na oprez vozača neprestano nadgleda pažnju vozača i može pružiti nekoliko upozorenja tijekom putovanja. Sustav se poništava prilikom svakog pokretanja motora.

## Uključivanje/isključivanje upozorenja



Iz sigurnosnih razloga ova podešavanja obavljajte dok je vozilo zaustavljeno.

## DODATNE FUNKCIJE POMOĆI U VOŽNJI

**i** Ovisno o vozilu i razdoblju nakon posljednjeg zaustavljanja motora, upozorenja se ponovno uključuju:

- kada se vozilo otključa;
- ili
- kada se otvore vrata;
- ili
- kada se ponovno pokrene motor.

**i** Kada se upozorenja isključe, sustav nastavlja procjenjivati stanje umora vozača.

### Uključivanje i isključivanje upozorenja s pomoću gumba 2 "My Safety"



Upozorenja se mogu isključiti ili uključiti u načinu rada "Perso" u okviru funkcije "My Safety" → 214.

Ako su upozorenja prethodno isključena u načinu rada "Perso":

- **da biste isključili upozorenja**, dva puta pritisnite gumb 2. Kontrolno svjetlo na gumbu 2 se gasi;
- **da biste ponovno uključili upozorenja**, jednom pritisnite gumb 2. Kontrolno svjetlo na gumbu 2 se pali.

### Uključivanje i isključivanje upozorenja putem multimedijskog zaslona 3

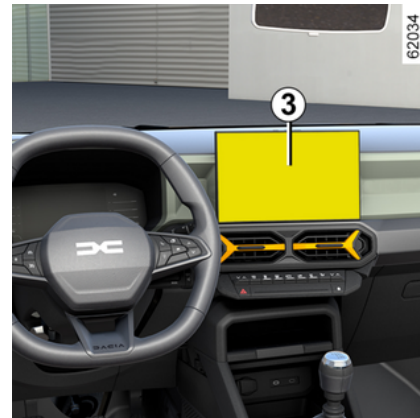

Za uključivanje ili isključivanje upozorenja pogledajte upute za multimedijski sustav.

Odaberite "ON" ili "OFF".

### Ograničenja u radu sustava

Rad sustava mogu ometati ili oštetiti određeni uvjeti kao što su na primjer:

- određeni stilovi vožnje (nepravilna vožnja);
- vožnja cestom u lošem stanju;
- snažan bočni vjetar;
- sat je pogrešno konfiguriran (ovisno o vozilu) → 131;

## DODATNE FUNKCIJE POMOĆI U VOŽNJI

- zavojite ceste;
- vuča prikolice.

### smetnje u radu

Ako sustav otkrije pogrešku, na instrumentnoj se ploči prikazuje poruka "Praćenje budn. za proveru" i kontrolno

svjetlo .

Neka sustav pregleda ovlaštenu predstavnik marke.

### Upozorenje na pozornost vozača

#### Uvod



Ova je funkcija dodatna pomoć u vožnji kada postoji rizik od odvratanja pažnje. Funkcija ne radi na vozilu. Funkcija ni pod kojim okolnostima ne može zamijeniti odgovornost vozača tijekom vožnje.

Vozač mora uvijek prilagoditi svoju vožnju prema svojoj razini opreza, bez obzira na napatke sustava.



Sustav analizira lice vozača uz pomoć unutrašnje kamere **1** i aktivira upozorenje ako otkrije bilo kakvo odvratanje pažnje.

Odvraćanje pažnje je kada vozač ne gleda cestu oko tri sekunde ili ponovi taj pokret nekoliko puta zaredom.

**Napomena:** sustav ne snima nikakve slike i radi u stvarnom vremenu.

#### Položaj kamere **1**

Pazite da kamera ne bude zaklonjena (prljavštinom, blatom itd.) ili prekrivena.

#### Način rada



Sustav kontinuirano nadzire pozornost vozača i tijekom vožnje može dati nekoliko upozorenja.



**Funkcija je spremna upozoriti vas** ako je brzina veća od približno 20 km/h.

U slučaju odvratanja pažnje na instrumentnoj se ploči **2** prikazuje poruka "Ostanite usredotočeni na vožnju" popraćena zvučnim signalom.

Preporučuje se pozorno pratiti cestu i predviđati incidente.

## DODATNE FUNKCIJE POMOĆI U VOŽNJI

Pritisnite prekidač **3 OK** da biste uklonili upozorenje na instrumentnoj ploči. Nakon brisanja poruke sustav nastavlja s praćenjem odvratanja pažnje i po potrebi izdaje novo upozorenje.

### Uključivanje/isključivanje



Iz sigurnosnih razloga ova podešavanja obavljajte dok je vozilo zaustavljeno.



Ovisno o vozilu i u skladu s duljinom razdoblja od posljednjeg zaustavljanja motora, upozorenja se ponovno uključuju:

- kada se vozilo otključa;
- ili
- kada se otvore vrata;
- ili
- kada se pokrene motor.



Ovisno o vozilu, možda neće biti moguće isključiti upozorenja.

Ovisno o vozilu, upozorenja se mogu uključiti ili isključiti putem:

- gumba "My Safety";
- multimedijskog zaslona.

### Uključivanje i isključivanje upozorenja s pomoću gumba **4** "My Safety"



Upozorenja se mogu uključiti ili isključiti u načinu rada "Perso" u okviru funkcije "My Safety" → 214.

Ako su upozorenja prethodno isključena u načinu rada "Perso":

- **da biste isključili** upozorenja, dva puta uzastopce pritisnite gumb **4**. Kontrolno svjetlo na gumbu **4** se gasi;
- **da biste ponovno uključili** upozorenja, jednom pritisnite gumb **4**. Kontrolno svjetlo na gumbu **4** se pali.

### Uključivanje i isključivanje upozorenja putem multimedijskog zaslona **5**

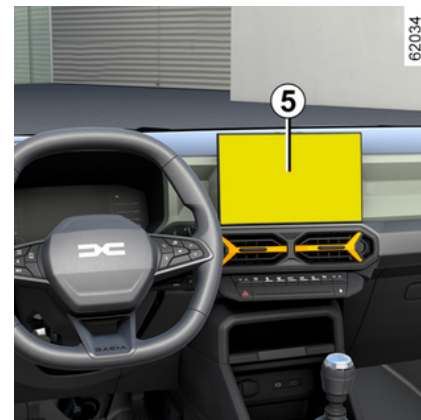

Za uključivanje ili isključivanje upozorenja pogledajte upute za multimedijski sustav.

Odaberite ON ili OFF.

## DODATNE FUNKCIJE POMOĆI U VOŽNJI

### Ograničenja u radu sustava

Određeni uvjeti mogu ometati rad sustava, na primjer:

- nošenje određene vrste naočala;
- ako je kamera makar i samo djelomično zaklonjena;
- ako je dio vozačevog lica sakriven (kosom, kapom, kirurškom maskom, šalom itd.);
- neprikladan položaj za vožnju (npr. prenisko sjedenje, prevelika nagnutost itd.) koji može spriječiti kameru da pravilno analizira lice;
- ...

**U tim uvjetima sustav možda neće aktivirati upozorenje ili može aktivirati nepravovremena ili lažna upozorenja.**

### smetnje u radu

Ako sustav otkrije pogrešku u radu, na instrumentnoj se ploči prikazuje poruka "Praćenje budn. za proveru" ili, ovisno o vozilu, poruka "Praćenje pozornosti nije dostupno Nije otkriveno lice" po-

praćena kontrolnim svjetlom .

Provjerite je li kamera čista i/ili uklonite dodatnu opremu koja je prekriva.

Provjerite sjedite li pravilno.

Ako se problem i dalje javlja, potražite savjet Predstavnik marke.

## Upozorenje na umor vozača

### Uvod



Funkcija predstavlja dodatnu pomoć u vožnji kada postoji rizik od umora.

Funkcija ne radi na vozilu. Funkcija ni pod kojim okolnostima ne može zamijeniti odgovornost vozača tijekom vožnje.

Vozač mora uvijek prilagoditi svoju vožnju prema svojoj razini opreza, bez obzira na naputke sustava.



Sustav analizira lice vozača pomoću unutarnje kamere **1** i emitira upozorenje ako postoji opasnost da vozač zaspe.

**Napomena:** sustav ne snima nikakve slike i radi u stvarnom vremenu.

### Položaj kamere **1**

Pazite da kamera ne bude zaklonjena (prljavštinom, blatom itd.) ili prekrivena.

### Način rada



Sustav kontinuirano nadzire pozornost vozača i tijekom vožnje može dati nekoliko upozorenja.



Svaki put kada se motor pokrene ili prilikom promjene vozača postavke sustava ponovno se postavljaju nakon nekoliko minuta.

## DODATNE FUNKCIJE POMOĆI U VOŽNJI



### Funkcija je spremna upozoriti ako:

- prošlo je nekoliko minuta od posljednjeg zaustavljanja vozila;
- brzina vozila je veća od otprilike 20 km/h.

Ako postoji opasnost od umora, na instrumentnoj ploči **2** prikazuje se poruka "Razmislite da uzmete pauzu" popraćena zvučnim signalom.

Ako vozač zaspe, na instrumentnoj ploči **2** prikazuje se poruka "Umorni ste odmorite se" popraćena zvučnim signalom.

Preporučuje se da čim prije zaustavite vozilo i odmorite se.

Pritisnite prekidač **3 OK** da biste uklonili upozorenje na instrumentnoj ploči. Nakon brisanja poruke sustav nastav-

lja s praćenjem umora i po potrebi izdaje novo upozorenje.

### Uključivanje/isključivanje



Iz sigurnosnih razloga ova podešavanja obavljajte dok je vozilo zaustavljeno.



Ovisno o vozilu i u skladu s duljinom razdoblja od posljednjeg zaustavljanja motora, upozorenja se ponovno uključuju:

- kada se vozilo otključa;
- ili
- kada se otvore vrata;
- ili
- kada se pokrene motor.



Ovisno o vozilu, možda neće biti moguće isključiti upozorenja.

Ovisno o vozilu, upozorenja se mogu uključiti ili isključiti putem:

- gumba "My Safety";
- multimedijskog zaslona.

### Uključivanje i isključivanje upozorenja s pomoću gumba **4** "My Safety"



Upozorenja se mogu uključiti ili isključiti u načinu rada "Perso" u okviru funkcije "My Safety" → **214**.

Ako su upozorenja prethodno isključena u načinu rada "Perso":

- **da biste isključili** upozorenja, dva puta uzastopce pritisnite gumb **4**. Kontrolno svjetlo na gumbu **4** se gasi;

## DODATNE FUNKCIJE POMOĆI U VOŽNJI

– da biste ponovno uključili upozorenja, jednom pritisnite gumb **4**. Kontrolno svjetlo na gumbu **4** se pali.

Uključivanje i isključivanje upozorenja putem multimedijskog zaslona **5**

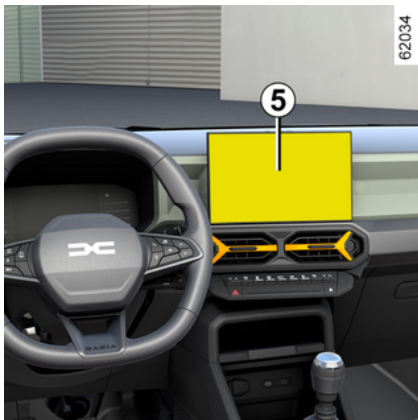

Za uključivanje ili isključivanje upozorenja pogledajte upute za multimedijski sustav.

Odaberite "ON" ili "OFF".

### Ograničenja u radu sustava

Određeni uvjeti mogu ometati rad sustava, na primjer:

– nošenje određene vrste naočala;

- ako je kamera makar i samo djelomično zaklonjena;
- ako je dio vozačevog lica sakriven (kosom, kapom, kirurškom maskom, šalom itd.);
- neprikladan položaj za vožnju (npr. prenisko sjedenje, prevelika nagnutost itd.) koji može spriječiti kameru da pravilno analizira lice;
- ...

**U tim uvjetima sustav možda neće aktivirati upozorenje ili može aktivirati nepravovremena ili lažna upozorenja.**

### smetnje u radu

Ako sustav otkrije pogrešku u radu, na instrumentnoj se ploči prikazuje poruka "Praćenje budn. za proveru" ili, ovisno o vozilu, poruka "Praćenje pozornosti nije dostupno Nije otkriveno lice" po-

praćena kontrolnim svjetlom .

Potražite savjet kod Predstavnik marke.

Provjerite je li kamera čista i/ili uklonite dodatnu opremu koja je prekriva.

Provjerite sjedite li pravilno.

Ako se problem i dalje javlja, potražite savjet Predstavnik marke.

## Otkrivanje prometnih znakova



Sustav prikazuje ograničenja brzine na instrumentnoj ploči prema prometnim znakovima otkrivenim uz rub ceste.

On uglavnom upotrebljava informacije s kamere **1** pričvršćene na vjetrobranskom staklu, iza retrovizora.

Ovisno o zemlji, sustav također koristi informacije iz pretplate na kartu za tumačenje određenih znakova (ulaz u grad itd.).

Znak prikazan na instrumentnoj ploči mijenja se kada sustav otkrije prometni znak.

Jednom kada se uključi ograničavač brzine, regulator brzine ili, ovisno o vozilu, prilagodljivi regulator brzine Stop

# DODATNE FUNKCIJE POMOĆI U VOŽNJI

and Go, ograničenu zadanu vrijednost brzine možete prilagoditi brzini koju sustav prikazuje na instrumentnoj ploči (➔ 250 ➔ 253 ➔ 256).

Ako je otkriveno ograničenje brzine prekoračeno, prometni znak prikazan na instrumentnoj ploči mijenja se kako bi obavijestio vozača.

## Položaj kamere 1

Pobrnite se da vjetrobransko staklo nije prekriveno (prljavštinom, blatom, snijegom, kapljicama vode itd.).

## Osobitosti

### Za vozila s pretplatom na kartu:

– kada vozilo vozi u zemlji u kojoj se mjerne jedinice za brzinu razlikuju od onih u vozilu, sustav prikazuje znak ograničenja brzine u jedinici zemlje kao i preračunatu vrijednost ograničenja brzine u jedinici instrumentne ploče vozila;

– u zemljama koje primjenjuju smanjenje ograničenja brzine po kišnom vremenu na određenim vrstama ceste, sustav može promijeniti otkriveno ograničenje brzine nakon nekoliko sekundi od aktiviranja brisača vjetrobranskog stakla.

### Na vozilima bez pretplate na karte:

kada vozite u zemlji u kojoj se jedinice brzine razlikuju od onih prikazanih u

vozilu, možete ručno odabrati odgovarajuću jedinicu brzine prikazanu na instrumentnoj ploči (npr. promijeniti jedinicu iz milja u kilometre) kako biste prikazali točne informacije ➔ 124.

**Napomena:** sustav ne uzima u obzir iznimna ograničenja kao što su na primjer dani s osobito velikim zagađenjem zraka.

## Način rada

### Kontrolna svjetla

ograničenje brzine s trajanjem primjene itd.)

**3.** Dodatni znakovi (početak i kraj zone zabranjenog preticanja).

Ako je otkriveno ograničenje brzine prekoračeno, krug treperi oko prometnog znaka (kontrolno svjetlo **2**) popraćen, ovisno o vozilu, zvučnim signalom koji se oglašava nekoliko sekundi kako bi vas upozorio. Ostaje svijetliti na instrumentnoj ploči sve dok brzina vozila premašuje otkriveno ograničenje brzine.

78588



Funkcija omogućuje prikaz sljedećih kontrolnih svjetala:

**2.** Znakovi o ograničenju brzine i dodatni znakovi o ograničenju brzine (brzina na izlaznom odvoju sa strelicom, brzina u slučaju stambene prikolice,

## DODATNE FUNKCIJE POMOĆI U VOŽNJI



### Pretplata na kartu

Otkrivanje znakova na cesti povezano je s pretplatom na kartu.

**Napomena:** Ako ne postoji karta za neku zemlju, na multimedijском zaslonu pojavit će se poruka koja vas obavještava o tome i traži da preuzmete informacije o karti koje se odnose na predmetnu zemlju.

**Da biste upravljali pretplatom, pogledajte upute za multimedijalni sustav.**

Ako ne postoji pretplata, sustav će biti ograničen na uzimanje u obzir znakova o ograničenju brzine, ako ih kamera otkrije.

Sustav više neće uzimati u obzir podatke koji se odnose na karte. To može utjecati na dostupnost ograničenja brzine.

## Uključivanje/isključivanje



Iz sigurnosnih razloga ova podešavanja obavljajte dok je vozilo zaustavljeno.



Ovisno o vozilu i razdoblju nakon posljednjeg zaustavljanja motora, zvučno upozorenje ponovno se uključuje:

- kada se vozilo otključa;
- ili
- kada se otvore vrata;
- ili
- kada se ponovno pokrene motor.

**Uključivanje i isključivanje zvučnog upozorenja prekoračenja brzine s pomoću gumba 4 "My Safety"**



Zvučna upozorenja mogu se uključiti ili isključiti u načinu rada "Perso" u okviru funkcije "My Safety" → 214.

Ako je zvučno upozorenje prethodno isključeno u načinu rada "Perso":

- **da biste isključili zvučno upozorenje**, dvaput pritisnite gumb 4. Kontrolno svjetlo na gumbu 4 se gasi;
- **da biste ponovno uključili zvučno upozorenje**, jednom pritisnite gumb 4. Kontrolno svjetlo na gumbu 4 se pali.

**Aktiviranje, deaktiviranje zvučnog upozorenja prekoračenja brzine s multimedijskog zaslona 5**

## DODATNE FUNKCIJE POMOĆI U VOŽNJI

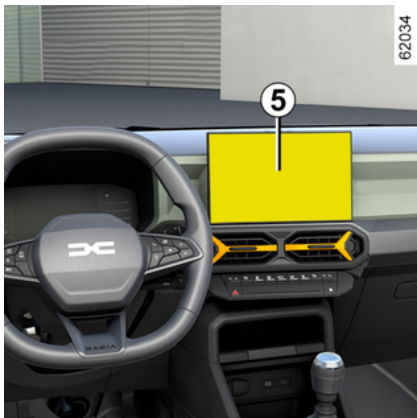

Za uključivanje ili isključivanje zvučnog upozorenja pogledajte upute za multi-medijski sustav.

Odaberite "ON" ili "OFF".

### Promjena granične brzine ili putne brzine

(ovisno o vozilu)



Za prilagodbu zadane vrijednosti ograničivača brzine, regulatora brzine prilagodljivog regulatora brzine Stop and Go otkrivenim ograničenjima brzine: kratko pritisnite prekidač **6** za podešavanje brzine vozila na ograničenje brzine naznačeno na zadnjem otkrivenom znaku ograničenja brzine.

**Napomena:** na vozilima s pretplatom na kartu možete automatski prilagoditi brzinu vozila svakom novom ograničenju naznačenom na otkrivenim znakovima ograničenja brzine. Da biste to napravili, pritisnite i držite prekidač **6** otprilike dvije sekunde.

### Privremena nedostupnost

Ako sustav nije dostupan iz razloga koji se odnose na podatke kamere ili

karte, simbol  ili, ovisno o vozilu,

žuti simbol  prikazuje se na instrumentnoj ploči. Ako se problem i dalje javlja, potražite savjet Predstavnik marke.

Sustav ne može otkriti ograničenje brzine ako;

- vjetrobransko staklo nije čisto;
- sunce zasljepljuje kameru;
- vidljivost nije dobra (magla itd.);
- su znakovi nečitki (snijeg,...) ili zaklonjeni (drugim vozilom ili stablima);
- informacije na kartama nisu ažurne.

**Napomena:** kada je prednja kamera prekrivena, na instrumentnoj ploči prikazuje se poruka "Prednja kamera bez vidljivosti". Očistite područje vjetrobranskog stakla ispred kamere.

### smetnje u radu

Kada sustav otkrije smetnju u radu, na instrumentnoj se ploči prikazuje 

ili, ovisno o vozilu, žuti .

U nekim slučajevima popraćeni su sljedećom porukom:

– « Pomoć pri vožnji nedostupna » ;

3

## DODATNE FUNKCIJE POMOĆI U VOŽNJI

ili

– « Provjeriti prednju kameru » ;

ili

– « Provjeri pomoć pri vožnji ». Potražite savjet kod Predstavnika marke.

3

# DODATNE FUNKCIJE POMOĆI U VOŽNJI

## Upozorenja



Ova funkcija predstavlja dodatnu pomoć u vožnji. Ta funkcija ni u kojem slučaju ne zamjenjuje oprez i odgovornost vozača koji stalno mora imati kontrolu nad svojim vozilom.

Vozač mora uvijek prilagoditi brzinu u skladu s propisima zakona o prometu i uvjetima u prometu, bez obzira na naputke sustava.

Sustav možda neće otkriti sve znakove ograničenja brzine ili ih može pogrešno protumačiti.

Vozač ne smije zanemariti prometne znakove koje sustav ne primjećuje i mora se pridržavati prometnih znakova i propisa zakona o prometu.

U slučaju loše vidljivosti (magla, snijeg, led,...), sustav možda neće obavijestiti vozača na odgovarajuće ograničenje.

# OGRANIČIVAČ BRZINE

Funkcija ograničivača brzine upravlja motorom kako bi vam pomogla da ne prijeđete odabranu brzinu vožnje, tzv. **graničnu brzinu**.

Funkciju ograničivača brzine moguće je uključiti pri brzini od 180 km/h.

## Komande



**1** Prekidač za uključivanje i povećanje ograničenja brzine ( **SET/+** ).

**2** Ovisno o vozilu, prekidač za aktiviranje otkrivanja prometnih znakova → **244**.

**3** Prekidač za odabir/poništanje odabira pomoći pri vožnji, ovisno o vozilu:

– regulator brzine;

- ograničavač brzine;
- **OFF**.

**4** Stavljanje funkcije u mirovanje (s memoriranjem ograničene brzine ( **0** ).

**5** Dohvaća pohranjenu ograničenu brzinu ( **RES** ).

**6** Prekidač za uključivanje i smanjenje ograničenja brzine ( **SET/-** ).

**i** Ovisno o vozilu, ako se način rada "**OFF**" odabere prije isključivanja kontakta, po zadanom će se prilikom sljedećeg pokretanja vozila aktivirati funkcija "Ograničavač brzine".

**i** Ograničivač brzine možete povezati s funkcijom "Prepoznavanje prometnih znakova" → **244**.

## Vožnja

Kada je određeno ograničenje brzine postavljeno, ali ne i dosegnuto, vožnja je slična kao na vozilu bez funkcije ograničivača brzine.

Čim dosegnete pohranjenu brzinu, djelovanjem na papučicu gasa neće se moći prekoračiti programirana brzina, osim u slučaju nužde (pogledajte informacije u odjeljku "Prekoračenje ograničene brzine").

## Pokretanje

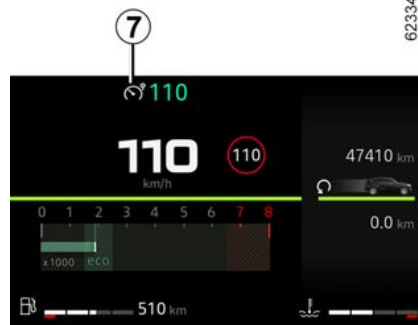

Pritisnite prekidač **3** dok se ne upali svjetlo **7** na instrumentnoj ploči. Na instrumentnoj ploči prikazuje se poruka "Ogran. brzine odabran" popraćena crticama, ukazujući na uključenu funkciju ograničivača brzine, koja čeka na pohranu ograničenja brzine.

Za pohranu trenutne brzine pritisnite prekidač **1** ( **SET/+** ) ili prekidač **6** ( **SET/-** ): ograničenje brzine zamjenjuje

# OGRANIČIVAČ BRZINE

crtica i, ovisno o vozilu, kontrolno svjetlo 7 svijetli bijelo.

Minimalna pohranjena brzina bit će 20 km/h ili, ovisno o vozilu, 30 km/h.



Napominjemo da noge moraju ostati u blizini papučica kako biste bili spremni reagirati u hitnim slučajevima.

## Promjena ograničene brzine



Ograničenje brzine može se promijeniti uzastopnim pritiskom ili držanjem:

- prekidač **1 (SET/+)** za povećavanje brzine;
- prekidač **6 (SET/-)** za smanjenje brzine.



Funkcija ograničivač brzine ni u kojem slučaju ne utječe na kočioni sustav.

## Prekoračenje ograničene brzine

U svakom trenutku moguće je prekoračiti ograničenu brzinu. Da biste to učinili,  **snažno pritisnite** papučicu gasa preko točke otpora papučice.

Za vrijeme prekoračivanja brzine, namještena vrijednost brzine trepće na instrumentnoj ploči.

Zatim otpustite papučicu gasa: funkcija ograničivača brzine vraća se čim postignete brzinu koja je manja od upamćene brzine.

## Funkcija ne može održati ograničenu brzinu

Prilikom vožnje niz strmi nagib sustav ne može održavati ograničenje brzine; pohranjena brzina treperit će crveno na instrumentnoj ploči te će se u redovitim intervalima oglašavati zvučni signal kako bi vas obavijestili o toj situaciji.



Ako ograničivač brzine nije dostupan (nakon nekoliko pokušaja uključivanja), obratite se ovlaštenom zastupniku.

## Stavljanje funkcije u stanje pripravnosti

Funkcija ograničivača brzine prelazi u stanje mirovanja ako djelujete na prekidač **4 (O)**. Ograničenje brzine je pohranjeno i prikazano u sivoj boji na instrumentnoj ploči.

## Pozivanje ograničene brzine

Ako je brzina spremljena, može se primijeniti pritiskom na prekidač **5**.



Kada je ograničivač brzine u stanju mirovanja, pritisnite prekidač **6 (SET/-)** ili prekidač **1 (SET/+)** da ponovno uključite funkciju bez uzimanja u obzir upamćene brzine: umjesto toga uzima se u obzir trenutna brzina vozila.

# OGRANIČIVAČ BRZINE

## Isključivanje funkcije



Funkcija ograničivača brzine prekida se u sljedećim situacijama:

– kada pritisćete prekidač **3** do **OFF**, dok se na instrumentnoj ploči ne pojavi poruka "Pomoć pri vožnji. deaktivirano". U tom slučaju brzina se više ne pohranjuje.



U tom slučaju, ovisno o vozilu, sljedeći put kada se motor pokrene aktivirat će se funkcija "ograničivač brzine" koja će čekati na pohranu ograničenja brzine.

– pritisćete prekidač **3** dok se ne poja-

vi svjetlo  na zaslonu. U tom slučaju odabire se regulator brzine te nema pohranjene brzine.

## REGULATOR BRZINE

Funkcija regulatora brzine upravlja motorom kako bi vam pomogla održati odabranu brzinu vožnje, tzv. **putnu brzinu**.

Funkcija regulatora brzine može se uključiti od 20 km/h ili, ovisno o vozilu, od 30 km/h do 180 km/h.



Funkcija regulator brzine ni u kojem slučaju ne utječe na kočioni sustav.

### Komande



**1** Prekidač za uključivanje i povećanje putne brzine ( **SET/+** ).

**2** Ovisno o vozilu, prekidač za aktiviranje otkrivanja prometnih znakova → **244**.

**3** Prekidač za odabir/poništavanje odabira pomoći pri vožnji, ovisno o vozilu:

- regulator brzine;
- ograničavač brzine;
- **OFF**.

**4** Stavljanje funkcije u stanje mirovanja (uz memoriranje putne brzine) ( **0** ).

**5** Dohvaćanje pohranjene putne brzine ( **RES** ).

**6** Prekidač za uključivanje i smanjivanje putne brzine ( **SET/-** ).



Ovisno o vozilu, ako se način rada "**OFF**" odabere prije isključivanja kontakta, po zadanom će se prilikom sljedećeg pokretanja vozila aktivirati funkcija "Ograničavač brzine".



Funkciju regulatora brzine možete povezati s funkcijom "Prepoznavanje prometnih znakova" → **244**.

### Pokretanje

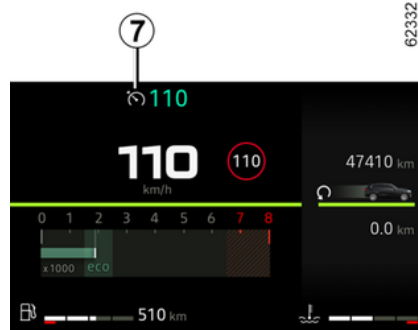

Pritisnite prekidač **3** dok se ne upali svjetlo **7** na instrumentnoj ploči.

Na instrumentnoj ploči prikazuje se poruka "Tempomat odabran" popraćena crticama kako bi ukazala na uključenu funkciju regulatora brzine koja čeka na pohranjivanje putne brzine.

# REGULATOR BRZINE

## Aktiviranje regulatora brzine



Kad se vozilo kreće stalnom brzinom većom od otprilike 20 km/h ili 30 km/h, ovisno o vozilu, pritisnite prekidač **6** ( **SET/-** ) ili prekidač **1** ( **SET/+** ): funkcija se aktivira i uzima se u obzir trenutna brzina.

Putna brzina zamjenjuje crtice. Uključivanje regulatora brzine potvrđuje se prikazom upamćene brzine i kontrolnog svjetla **7** u zelenoj boji.

Ako funkciju pokušate uključiti pri brzini manjoj od 20 km/h ili 30 km/h, ovisno o vozilu, prikazat će se poruka "Brzina netočna" i funkcija će ostati isključena.

## Vožnja

Kada je određena putna brzina registrirana, a funkcija regulatora brzine uključena, možete maknuti nogu s papučice gasa.



Napominjemo da noge moraju ostati u blizini papučica kako biste bili spremni reagirati u hitnim slučajevima.

Zatim otpustite papučicu gasa: nakon nekoliko sekundi vozilo se automatski vraća na početnu namještenu brzinu.



Ako regulator brzine više nije dostupan (nakon nekoliko pokušaja uključivanja), obratite se ovlaštenom zastupniku.

## Promjena namještene brzine

Putnu brzinu možete mijenjati uzastopnim pritisnima na:

- prekidač **6** ( **SET/-** ) za smanjenje brzine;
- prekidač **1** ( **SET/+** ) za povećavanje brzine.

**Napomena:** držite pritisnutim jedan od prekidača da biste promijenili brzinu uzastopnim povećanjima

## Prekoračenje putne brzine

U svakom trenutku moguće je prekoračiti putnu brzinu djelovanjem na papučicu gasa.

Tijekom prekoračenja brzine, namještena vrijednost brzine trepće na instrumentnoj ploči.

## Stavljanje funkcije u stanje pripravnosti



Funkcija ulazi u stanje mirovanja kada djelujete na:

- pritisnite prekidač **4** ( **0** );
- papučicu kočnice;

## REGULATOR BRZINE

- pritisnete papučicu spojke tijekom duljeg razdoblja ili ako je vozilo u neutralnom položaju tijekom duljeg razdoblja na vozilima opremljenim ručnim mjenjačem;
- prebacite u neutralni položaj na vozilima s automatskim mjenjačem.

Putna brzina je pohranjena i prikazana u sivoj boji na instrumentnoj ploči.

### Pozivanje putne brzine

Ako je neka brzina upamćena, moguće ju je pozvati, nakon što ste provjerili da su uvjeti u prometu prilagođeni (promet, stanje kolnika, meteorološki uvjeti...). Pritisnite prekidač **5 (RES)** ako je brzina vozila veća od 20 km/h ili, ovisno o vozilu, 30 km/h..

Kada je brzina pohranjena, uključivanje regulatora brzine potvrđuje se zelenom bojom i, ovisno o vozilu, prikazom kontrolnog svjetla **7**.

**Napomena:** ako je prethodno pohranjena brzina veća od trenutne brzine, vozilo će jako ubrzati do te brzine.

Kada je regulator brzine u stanju mirovanja, pritisnite prekidač **6 (SET/-)** ili prekidač **1 (SET/+)** da ponovno uključite funkciju regulatora brzine bez uzimanja u obzir pohranjene brzine: uzima se u obzir brzina kojom se vozilo kreće.

## Isključivanje funkcije

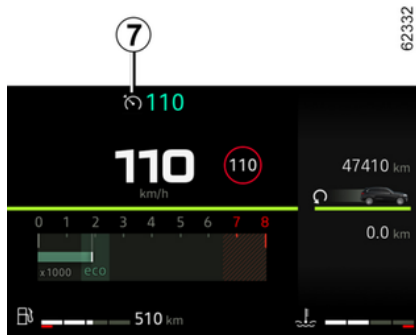

62332

Funkcija regulatora brzine prekida se u sljedećim situacijama:

- ako pritisnete prekidač **3** dok se na instrumentnoj ploči ne pojavi poruka "Pomoć pri vožnji. deaktivirano". U tom slučaju, brzina nije upamćena.



U tom slučaju, ovisno o vozilu, sljedeći put kada se motor pokrene aktivirat će se funkcija "ograničivač brzine" koja će čekati na pohranu ograničenja brzine.

- pritisnete prekidač **3** dok se ne pojavi svjetlo  na zaslonu. U tom slučaju odabire se ograničivač brzine te nema pohranjena brzine.

Kako bi se potvrdio prekid rada funkcije, s instrumentne ploče nestaje kontrolno svjetlo **7**.

3

## PRILAGODLJIVI REGULATOR BRZINE STOP AND GO

Na temelju podataka iz kamere, funkcija Stop and Go prilagodljivog regulatora brzine pruža vam mogućnost održavanja odabrane brzine, tzv. putne brzine, uz istodobno održavanje sigurnog razmaka od vozila koje je ispred vas u istoj prometnoj traci.

Ovisno o vozilu, kada je uključena funkcija "Prepoznavanje prometnih znakova" → 244, sustav može prilagoditi brzinu vašeg vozila u odnosu na znakove ograničenja brzine koje je prepoznala kamera.

Ako se vozilo koje je ispred vas zaustavi, prilagodljivi regulator brzine Stop and Go može u potpunosti zaustaviti vaše vozilo prije ponovnog kretanja.

Sustav upravlja ubrzavanjem i usporavanjem vašeg vozila pomoću motora i kočionog sustava.

Maksimalni domet sustava je približno 140 metara. Ovo se može razlikovati ovisno o uvjetima na cesti (reljef tla, vremenski uvjeti itd.)

Funkcija prilagodljivog regulatora brzine Stop and Go može se aktivirati pri brzini od 0 km/h do 160 km/h.

Funkciju označavaju simboli 



**Napomena:**

- vozač mora uzeti u obzir maksimalno ograničenje brzine i sigurnosne udaljenosti propisane u državi u kojoj vozi;
- prilagodljivi regulator brzine Stop and Go može kočiti silom koja može iznositi do trećine kapaciteta kočenja vozila. Ovisno o situaciji, vozač će možda morati jače kočiti.



Prilagodljivi regulator brzine Stop and Go ne pokreće zaustavljanje u slučaju nužde te je njegova sposobnost kočenja ograničena.



Ova funkcija predstavlja dodatnu pomoć u vožnji.

Ta funkcija ni u kojem slučaju ne može zamijeniti

vozačevu odgovornost za poštivanje ograničenja brzine i sigurnosnih razmaka ili oprez.

Vozač mora uvijek imati kontrolu nad vozilom.

Vozač uvijek mora prilagoditi brzinu u skladu s okruženjem i uvjetima u prometu.

**Prilagodljivi regulator brzine upotrebljavajte izvan naseljenih područja, na širokim cestama s vidljivim prometnim trakama.**

Regulator brzine može imati ograničenu funkcionalnost na zavojitoj ili skliskoj cesti (poledica, voda na cesti, šljunak) i kod nepovoljnih vremenskih uvjeta (magla, kiša, bočni vjeter itd.).

**Opasnost od nesreće.**

# PRILAGODLJIVI REGULATOR BRZINE STOP AND GO



## Položaj kamere 1



Pobrinite se da vjetrobransko staklo nije prekriveno (prljavštinom, blatom, snijegom, kapljicama vode itd.).

## Komande





- 2** Prekidač za uključivanje i smanjivanje putne brzine (**SET/-**).
- 3** Prekidač za uključivanje i povećanje putne brzine (**SET/+**).
- 4** Ovisno o vozilu, prebacite se da biste uključili otkrivanje ograničenja brzine ➔ **244**.
- 5** Stavljanje funkcije u stanje mirovanja (i memoriranje putne brzine) (**0**).
- 6** Prekidač za odabir/poništanje odabira pomoći pri vožnji, ovisno o vozilu:
  - prilagodljivog regulatora brzine Stop and Go   ;
  - ograničavač brzine;

– **OFF**.

**7** Podešavanje razmaka između vozila.

**8** Dohvaćanje pohranjene putne brzine (**RES**).

 Ovisno o vozilu, ako se način rada "**OFF**" odabere prije isključivanja kontakta, po zadanom će se prilikom sljedećeg pokretanja vozila aktivirati funkcija "Ograničavač brzine".

 Ovisno o vozilu, funkciju regulatora brzine možete povezati s funkcijom "Otkrivanje prometnih znakova" pritiskom na gumb **4**.

3

# PRILAGODLJIVI REGULATOR BRZINE STOP AND GO

## Prikazi

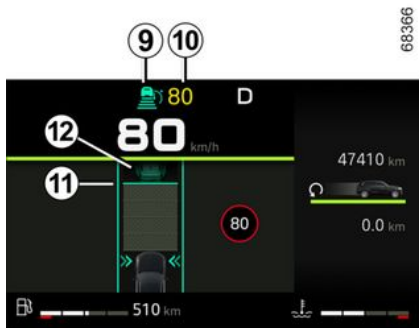

**9.** Kontrolno svjetlo prilagodljivog regulatora brzine

**10.** Pohranjena putna brzina.

**11.** Pohranjeni sigurnosni razmak.

**12.** Vozilo ispred.



Kamera se mora održavati čistom te se na njoj ne smiju izvoditi preinake kako bi se osigurao pravilan rad sustava.

## Pokretanje

Pritisnite prekidač **6** onoliko puta koliko je potrebno za odabir Stop and Go prilagodljivog regulatora brzine.

Kontrolno svjetlo **9**  svijetli u svojoj boji, a na instrumentnoj ploči pojavljuje se poruka "Adaptivni tempomat odabran" popraćena crticama kako bi označila da je funkcija regulatora uključena i u očekivanju pohranjivanja putne brzine.

Ova se funkcija ne može uključiti kada je:

- parkirna kočnica zategnuta
- funkcija pomoći pri parkiranju već je uključena → 277.

Na instrumentnoj ploči prikazuje se poruka "Adapt. tempomat nedostupan".

## Aktiviranje regulatora brzine

Kada je vozilo zaustavljeno ili se kreće stabilnom brzinom, pritisnite prekidač **3 (SET/+)** ili **2 (SET/-)** za uključivanje funkcije i pohranjivanje trenutne brzine.

Najmanja putna brzina je 30 km/h.

Putna brzina **10** zamjenjuje crtice, a rad regulatora brzine potvrđuje se prikazivanjem putne brzine u zelenoj boji

i kontrolnim svjetlom **9** .

Ako pokušate uključiti funkciju pri brzini većoj od 160 km/h, prikazat će se poruka "Brzina netočna" i funkcija će ostati isključena.

Nakon što je namještena brzina upamćena i kada je regulacija uključena, možete maknuti nogu s papučice gаса.

**Napomena:** ako je vaša brzina manja od oko 30 km/h, funkcija upotrebljava zadanu putnu brzinu od 30 km/h. Vozilo će ubrzavati dok ne dosegne pohranjenu putnu brzinu.



Važno: u svakom trenutku morate noge držati u blizini papučica kako biste bili spremni za bilo koji događaj.

## PRILAGODLJIVI REGULATOR BRZINE STOP AND GO

Uključivanje prilagodljivog regulatora brzine s prepoznavanjem prometnih znakova

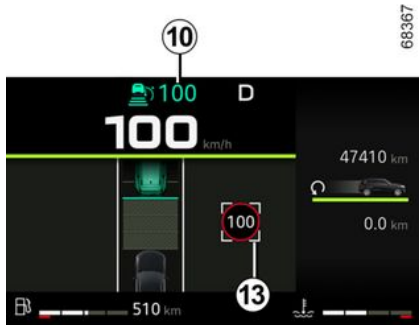

Ako je vozilo opremljeno funkcijom "Prepoznavanje prometnih znakova" → **244**, pritisnite prekidač **4** kako biste prilagodili brzinu vozila u skladu s ograničenjima brzine **13** koja je otkrila kamera.

Prilikom prolaska prometnog znaka, putna brzina **10** automatski se mijenja u detektiranu brzinu **13**.

**Vozač uvijek mora uvijek biti oprezan u pogledu brzine koju primjenjuje sustav i ostaje odgovoran za brzinu vozila.**

Uključivanje komande sigurnosnog razmaka

Čim se regulator brzine uključi, zadani sigurnosni razmak **11** prikazuje se u zelenoj boji na instrumentnoj ploči.

Sustav pohranjuje sljedeću postavku udaljenosti između svake aktivacije prilagodljivog regulatora brzine i za sljedeći ciklus pokretanja vozila.

Ako sustav otkrije vozilo u vašoj voznjnoj traci, obris vozila **12** prikazuje se iznad indikatora udaljenosti **11** na instrumentnoj ploči.

Vaše vozilo prilagođava svoju brzinu brzini vozila koje je ispred te po potrebi koči (pale se stop svjetla) da bi se održala udaljenost prikazana na instrumentnoj ploči.

**Napomena:** veličina obrisa **12** razlikuje se ovisno o udaljenosti između vas i vozila koje je ispred vas. Što je obris veći, to je vozilo koje je ispred bliže.

### Postavljanje putne brzine

Brzinu možete mijenjati tako što ćete uzastopno pritisnuti (male promjene) ili pritisnut i držati pritisnutim (velike promjene) prekidač **2** ili **3**:

- prekidač (SET/-) **3** za smanjivanje brzine;
- prekidač (SET/+) **4** za povećavanje brzine.

Podešavanje razmaka između vozila



Sigurnosni razmak od vozila koje je ispred vas možete promijeniti u bilo kojem trenutku ponavljajućim pritiskanjem prekidača **7**.

Vodoravni indikator udaljenosti na instrumentnoj ploči označava različite dostupne sigurnosne razmake:

- indikator udaljenosti **A**: veliki razmak (odgovara trajanju od otprilike 2,4 sekunde);
- indikator udaljenosti **B**: srednji razmak 2 (odgovara trajanju od otprilike dvije sekunde);
- indikator udaljenosti **C**: srednji razmak 1 (odgovara trajanju od otprilike 1,6 sekundi);

## PRILAGODLJIVI REGULATOR BRZINE STOP AND GO

– indikator udaljenosti **D**: mali razmak (odgovara trajanju od otprilike 1,2 sekunde).

Odabrani indikator udaljenosti prikazuje se u zelenoj boji na instrumentnoj ploči.

Ostali indikatori udaljenosti ostaju sivi.

**Napomena:** razmak se mora postaviti u skladu sa stanjem u prometu, lokalnim propisima i vremenskim uvjetima.



Sustav pohranjuje sljedeću postavku udaljenosti između svake aktivacije prilagodljivog regulatora brzine Stop and Go i za sljedeći ciklus pokretanja vozila.

### Prekoračenje putne brzine

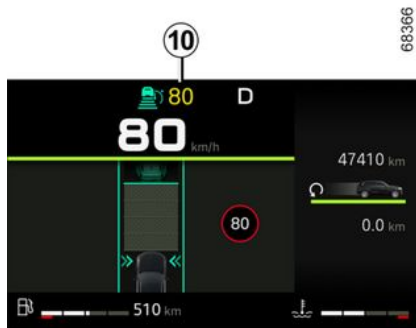

Putnu brzinu moguće je prekoračiti u bilo kojem trenutku primjenom papučice gasa.

Ako se prekorači vremenski period, putna brzina **10** će biti crvene boje.

Indikator udaljenosti treperi ako je razmak između vašeg vozila i vozila koje je ispred vas manji od odabranog sigurnosnog razmaka: funkcija "Komanda sigurnosnog razmaka" više nije uključena.

Zatim otpustite papučicu gasa: regulator brzine i komanda sigurnosnog razmaka automatski će nastaviti s uputama o brzini i razmaku koje ste prethodno odabrali.

### Manevar za pretjecanje

Ako želite prestići vozilo koje je ispred vas, uključivanje pokazivača smjera privremeno poništava komandu sigurnosnog razmaka i omogućava dovoljno ubrzanje za izvršavanje pretjecanja.

### Funkcija Stop and Start (pokretanje i zaustavljanje motora)

Ako vozilo ispred vas usporava, sustav prilagođava brzinu ako je potrebno i do potpunog zaustavljanja vozila (npr. prilikom gustog prometa). Vozilo se zaustavlja nekoliko metara od vozila koje je ispred njega. Funkcija Stop and Start može postaviti motor u stanje mirovanja ➔ **169**.

Kada vozilo ispred vas ponovno krene:

– ako zaustavljanje nije duže od otprilike 30 sekundi, vozilo se pokreće automatski, bez ikakvog djelovanja vozača;

**Napomena:** vozač uvijek mora biti spreman na iznenadne situacije u vožnji i ostaje odgovoran za upravljanje vozilom: ako sustav otkrije pješaka u blizini vozila, automatsko ponovno pokretanje bit će blokirano sve do sljedećeg zaustavljanja;

– ako je zaustavljanje duže od otprilike 30 sekundi, morate pritisnuti papučicu gasa ili prekidač **8 B (RES)** da bi se vozilo ponovno pokrenulo. Poruka

# PRILAGODLJIVI REGULATOR BRZINE STOP AND GO

"Stisni RES ili ubrzaj za restart regulatora brzine" prikazuje se na instrumentnoj ploči radi potvrde toga.

Ako je zaustavljanje duže od otprilike tri minute, automatska parkirna kočnica automatski se aktivira, a prilagodljivi se regulator brzine Stop and Go isključuje.

Kontrolno svjetlo  nestaje kao potvrda isključivanja funkcije.

## Stavljanje funkcije u stanje pripravnosti

Funkciju možete postaviti u stanje mirovanja kada:

- djelujete na prekidač **5 ( 0 )**;
- djelujete na papučicu kočnice dok se vozilo kreće.

Sustav isključuje funkciju ako:

- mjenjač postavite u položaj **P, R** ili **N**;
- otkopčate sigurnosni pojas vozača;
- otvorite neki otvarajući dio
- pritisnete tipku za pokretanje/zaustavljanje motora
- je nagib prestrm
- ako je brzina vozila veća od 170 km/h;
- pokreću se određene pomoći u vožnji i mehanizmi za ispravljanje (aktivno naglo kočenje, ABS, ESC)

– → **208** načini rada "SNOW" and "MUD-SAND".

U svim slučajevima, stanje mirovanja potvrđuje se prikazivanjem kontrolnih svjetala u sivoj boji i poruke "Adaptivni regulator brzine isključen" na instrumentnoj ploči.



Postavljanje prilagodljivog regulatora brzine Stop and Go u stanje mirovanja ili isključivanje istoga ne uzrokuje brzo smanjenje brzine: morate kočiti pritiskom na papučicu kočnice ako je to potrebno.

## Izlaz iz stanja mirovanja

- Parkirna kočnica je zategnuta.
- Funkcija "Aktivno naglo kočenje" pokreće kočenje.
- Senzor je blokiran (otkrivena je prepreka koja smeta kameri).

## Na temelju pohranjene putne brzine

Ako je neka brzina upamćena, moguće ju je pozvati, nakon što ste provjerili da su uvjeti u prometu prilagođeni (promet, stanje kolnika, meteorološki uvjeti...).

Pritisnite prekidač **8 ( RES )** unutar raspona valjane brzine. Prilikom ponovne upotrebe pohranjene brzine uključivanje regulatora brzine potvrđuje se paljenjem putne brzine u zelenoj boji.

**Napomena:** ako je pohranjena brzina veća od trenutne brzine, vozilo će ubrzati da bi dostiglo tu brzinu.

## Na temelju trenutne brzine

Kada je funkcija regulatora brzine u stanju mirovanja, pritisnite prekidač **2 (SET/-)** ili **3 (SET/+)** za ponovno uključivanje funkcija regulatora brzine, a da se ne uzima u obzir upamćena brzina: uzima se u obzir brzina kojom vozilo trenutačno vozi.

# PRILAGODLJIVI REGULATOR BRZINE STOP AND GO

## Upozorenja za preuzimanje kontrole nad vozilom

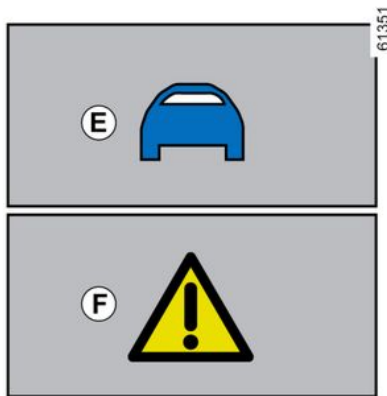

U nekim situacijama (npr.: nailaženje na puno sporije vozilo, vozilo ispred koje brzo mijenja prometne trake itd.) sustav možda neće imati vremena reagirati.

Ovisno o situaciji, sustav daje zvučni signal povezan s:

– narančastim upozorenjem **E** ako situacija zahtijeva pažnju vozača;

ili

– crvenim upozorenjem **F** koje je popraćeno porukom "Koči !!!" ako situacija zahtijeva trenutnu pažnju vozača.

U svakom slučaju reagirajte u skladu s tim te izvršite odgovarajuće manevre.

## Isključivanje funkcije

Funkcija "Stop and Go adaptivnog tempomata" prekida se kada pritisnete prekidač **6** kako biste deaktivirali funkciju adaptivnog tempomata. U ovom slučaju više nema upamćene brzine.

Kontrolno svjetlo **9**  nestaje s instrumentne ploče kao potvrda da funkcija više nije uključena.

 U tom slučaju, ovisno o vozilu, sljedeći put kada se motor pokrene aktivirat će se funkcija "ograničivač brzine" koja će čekati na pohranu ograničenja brzine.

## Privremeno nije dostupan u sljedećim situacijama:

Sivo kontrolno svjetlo **9**  nestaje kao potvrda da se funkcija automatski isključila.

Uvjerite se da područje kamere nije zaklonjeno (prljavštinom, blatom, snijegom itd.) ili udareno.

Uvjeti u nekim zemljopisnom područjima mogu ometati funkciju, na primjer:

– pusta područja, tuneli, dugi mostovi ili slabo upotrebljavane ceste bez razdjelnih linija, bez znakova ili stabala u blizini

– vojno područje ili područje zračne luke.

Ta područja morate napustiti da bi funkcija mogla raditi. U svakom slučaju, ako se poruka ne obriše nakon ponovnog pokretanja motora, potražite savjet kod ovlaštenog zastupnika.

## smetnje u radu

Ako se otkrije neispravnost u radu funkcije "Prilagodljivi regulator brzine Stop and Go", na instrumentnoj ploči prikazuje se poruka "Označite Prilagodljivo Tempomat" i prekida se rad funkcije "Prilagodljivi regulator brzine Stop and Go".

Ako se u radu jedne ili više komponenti sustava otkrije smetnja, prekida se funkcija "Prilagodljivi regulatori brzine Stop and Go".

Ovisno o vrsti kvara, na instrumentnoj ploči prikazuje se poruka:

– Provjeriti prednju kameru popraćena, ovisno o vozilu, kontrolnim svjetlom upozorenja  ;

# PRILAGODLJIVI REGULATOR BRZINE STOP AND GO

– Provjerite vozilo popraćena, ovisno o vozilu, kontrolnim svjetlom upozorenja



– Provjeriti kamera/radar ;

Potražite savjet kod Predstavnik marke.

## Ograničenja u radu sustava

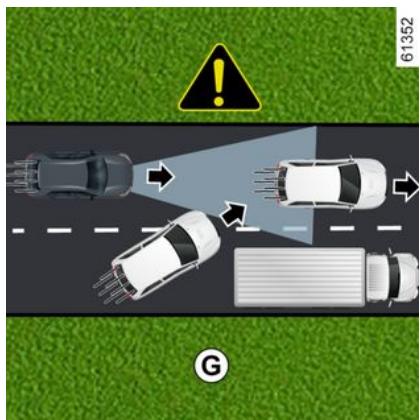

### Prepoznavanje vozila

Ovaj sustav prepoznaje samo vozila (automobile, kamione, motocikle) koja se kreću u istom smjeru kao i vaše vozilo.

Sustav će uzeti u obzir vozilo koje se uključuje na istu prometnu traku (primjer **G**) tek kada u potpunosti dođe u područja prepoznavanja kamere.

**Sustav može uključiti naglo ili odgođeno kočenje.**



### Sustav ne može prepoznati:

- vozila koja dolaze na raskrižja: traka za priključivanje (primjer **H**);
- vozila koja se kreću pogrešnom stranom ceste ili se prema vama kreću vožnjom unazad.



Prilagodljivi regulator brzine smije se upotrebljavati isključivo na autocestama (ili na cestama s više voznih traka odvojenih pregradom).



### Prepoznavanje tijekom vožnje u zavojima

Prilikom skretanja iza ugla ili ulaska u zavoj radar kamera privremeno neće moći prepoznati vozilo koje se nalazi ispred (primjer **J**).

### Sustav može pokrenuti ubrzanje.

Prilikom izlaska iz zavoja može doći do smetnji ili zakašnjelog prepoznavanja vozila ispred.

**Sustav može uključiti naglo ili odgođeno kočenje.**

# PRILAGODLJIVI REGULATOR BRZINE STOP AND GO

3

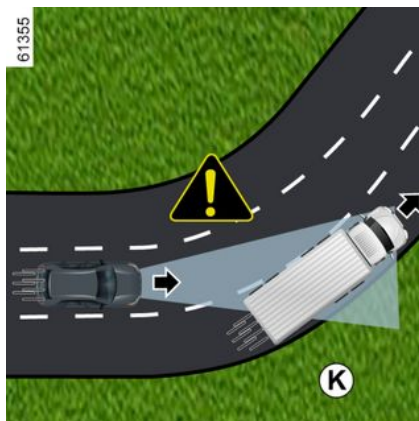

## Prepoznavanje vozila u susjednim trakama

Sustav može prepoznati vozila koja se kreću susjednom prometnom trakom kada:

- uđete u zavoj (primjer **K**);
- vozite po cesti s uskim prometnim trakama
- je brzina vozila u susjednoj traci manja te ako se jedno od vozila nalazi preblizu prometne trake drugog vozila.

**Sustav može pogrešno pokrenuti usporavanje ili kočenje.**

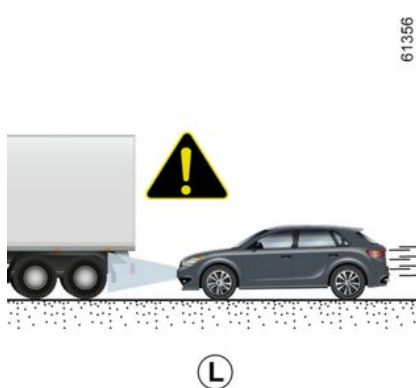

## Vozila sakrivena zbog razlika u reljefu tla

Sustav neće registrirati vozila koja se kreću uzbrdo ili nizbrdo kada su sakrivena terenom ili kada se nalaze izvan područja prepoznavanja kamere.

## Vozila izvan područja prepoznavanja kamere

**Sustav će kasno reagirati ili uopće neće reagirati** ako su otkrivena vozila izvan područja prepoznavanja kamere, a posebice u sljedećim situacijama:

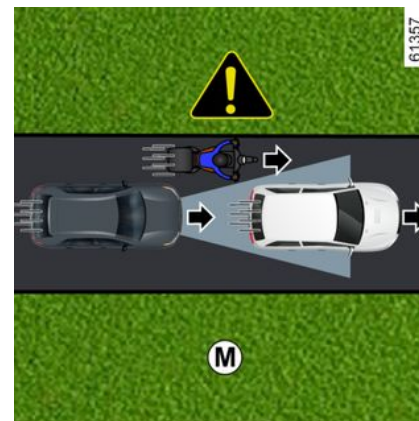

- vozila koja prevoze dugačke predmete koji prelaze crtu
- vozila koja nisu dovoljno centrirana na prometnoj traci
- uska vozila koja se nalaze vrlo blizu (primjer **M**).

## PRILAGODLJIVI REGULATOR BRZINE STOP AND GO

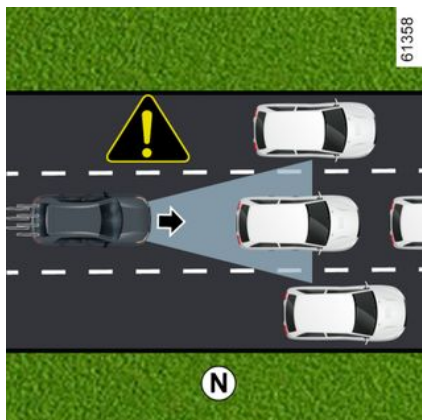

### Zaustavljena vozila i vozila koja se sporo kreću

Kada je vaša brzina veća od otprilike 50 km/h, **sustav ne prepoznaje**:

- zaustavljena vozila (primjer **N**);
- vozila koja se kreću vrlo sporo.

Kada je vaša brzina manja od otprilike 50 km/h, **sustav možda neće reagirati ili će reagirati zakašnjelo** na:

- zaustavljena vozila (primjer **N**);
- vozila koja se kreću vrlo sporo

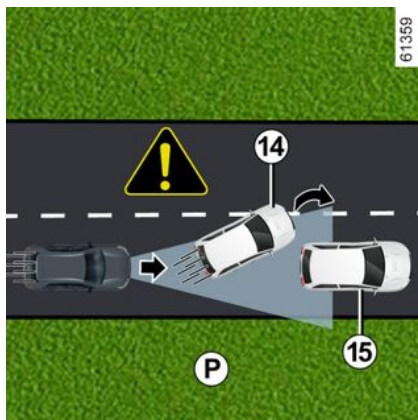

- vozila ispred **14** koja mijenjaju prometnu traku ili otkrivanje sporog ili zaustavljenog vozila **15** (primjer **P**);
- vozila koja stoje ili sporo vozila **16**, kada promijenite traku (primjer **Q**).

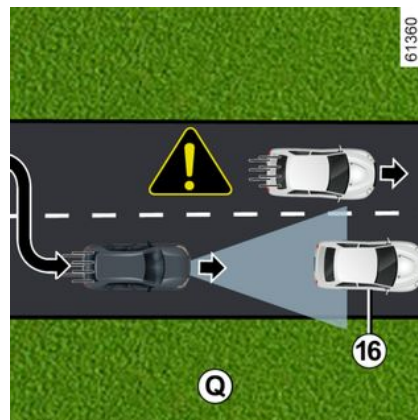

**Uvijek budite spremni preuzeti kontrolu nad vozilom kada nađete na zaustavljena vozila ili vozila koja se kreću vrlo sporo** (primjer **N**). Prilagodljivi regulator brzine ne pokreće zaustavljanje u slučaju nužde te je njegova sposobnost kočenja ograničena.

## PRILAGODLJIVI REGULATOR BRZINE STOP AND GO

3

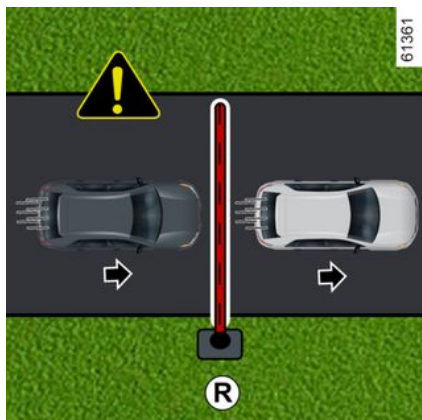

**Neprepoznavanje nepomičnih prepreka i malenih predmeta**

**Sustav ne može prepoznati:**

- pješake, bicikle, skutere, kolica za kupovinu, kolica itd.;
- životinje
- nepomične prepreke (naplatne rampe, zidovi itd.) (primjer **R**).

Te predmete sustav ne uzima u obzir.

Oni ne pokreću nikakvo upozorenje ili reakciju sustava.

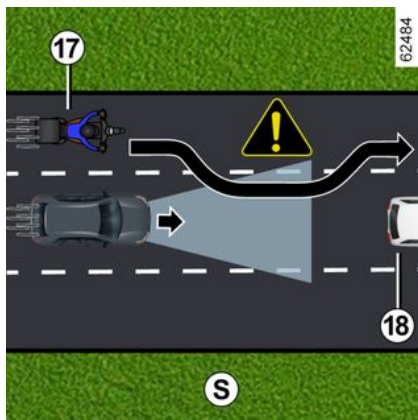

**Detekcija vozila koja se pomiču u voznu traku velikom brzinom**

Ako drugo vozilo (motocikl, automobil itd.) koje se kreće velikom brzinom **17** prestigne vaše vozilo te se privremeno nalazi između vašeg vozila i vozila ispred vas **18**, **sustav će možda aktivirati nepotrebno ubrzavanje, usporavanje ili kočenje.**

## Upozorenje



Ova funkcija predstavlja dodatnu pomoć u vožnji. Ta funkcija ni u kojem slučaju ne može zamijeniti vozačevu odgovornost za poštivanje ograničenja brzine i sigurnosnih razmaka ili oprez.

Vozač mora uvijek imati kontrolu nad vozilom.

Vozač mora uvijek prilagoditi brzinu u skladu s okruženjem i uvjetima vožnje, bez obzira na naputke sustava.

Osim linija koje određuju trake, sustav ne prepoznaje prometne pokazatelje (semafori, znakovi, pješački prijelazi itd.). Oni ne pokreću nikakvo upozorenje ili reakciju sustava.

Sustav se ni u kojem slučaju ne smije smatrati senzorom prepreke ili sustavom protiv sudara.

**Prilagodljivi regulator brzine smije se upotrebljavati isključivo na autocestama (ili na cestama s više voznih traka odvojenih pregradom).**

### Zahvati/popravci sustava

- U slučaju udarca može se promijeniti poravnanje kamere i to može utjecati na njezin rad. Isključite sustav i obratite se ovlaštenom zastupniku.
- Svaki zahvat na području na kojem se nalazi kamera (otklanjanje kvarova, zamjene, preinake vjetrobranskog stakla itd.) mora izvršiti ovlašteno osoblje.

Samo je ovlašteni servis kvalificiran za obavljanje zahvata na sustavu.

### Isključenje funkcije

Funkciju morate isključiti u sljedećim slučajevima:

- vozilo vozi zavojitom cestom;
- vozilo se vuče (u kvaru);
- vozilo vuče prikolicu ili kamp-kućicu;
- prilikom dolaska vozila do naplatnih kućica, do područja s radovima na cesti ili na usku prometnu traku
- tijekom vožnje po vrlo strmom nagibu
- tijekom slabe vidljivosti (jako sunce, magla itd.);
- tijekom vožnje skliskim kolnikom (kiša, snijeg, šljunak itd.);
- tijekom loših vremenskih uvjeta (kiša, snijeg, bočni vjeter itd.);
- Oštećeno je područje kamere (npr. s unutarnje ili vanjske strane vjetrobranskog stakla).
- Vjetrobransko je staklo napuknuto ili iskrivljeno.

## PRILAGODLJIVI REGULATOR BRZINE STOP AND GO

U slučaju da se sustav ponaša na neuobičajeni način, isključite ga i obratite se ovlaštenom zastupniku.

3



### U slučaju smetnji na sustavu

Rad sustava mogu ometati ili oslabiti određeni uvjeti kao što su:

- prekriveno vjetrobransko staklo (prljavštinom, ledom, snijegom itd.);
- loši vremenski uvjeti (snijeg, jaka kiša, tuča, poledica itd.);
- loša vidljivost (noć, magla, itd.);
- loš kontrast između vozila ispred i okoline (npr. bijelo vozilo u snježnom području itd.);
- zaslijepljenost (jako sunce, svjetla vozila iz suprotnog smjera, itd.);
- uska, zavojita ili valovita cesta (oštri zavoji itd.);
- sporije vozilo sa značajnom razlikom u brzini
- upotreba tepiha koji nisu prilagođeni vozilu. Na strani vozača upotrebljavajte isključivo tepihe prikladne za vaše vozilo, koji se pričvršćuju na prethodno ugrađena pričvršćenja, te redovito provjeravajte njihovo pravilno pričvršćenje. Nemojte postavljati više tepiha jedan na drugi. **Opasnost od zaglavljenja papučica.**

**U ovim slučajevima sustav može pogrešno intervenirati.**

**Postoji opasnost od neželjenog kočenja ili ubrzavanja.**

Mnoge nepredvidljive situacije mogu utjecati na rad sustava. Neke predmete ili vozila koji se javljaju u području prepoznavanja kamere sustav može pogrešno interpretirati što može dovesti do neprikladnog ubrzavanja ili kočenja.

**Uvijek mora paziti na iznenadne događaje koji se mogu dogoditi tijekom vožnje. Uvijek održavajte nadzor nad vozilom tako da noge držite u blizini papučica kako biste bili spremni reagirati u bilo kojem slučaju.**

# POMOĆI PRI PARKIRANJU

## Kamera za vožnju unatrag

### Način rada



Kada je uključen stupanj prijenosa za vožnju unazad, kamera **1** koja se nalazi na stražnjoj strani vozila prenosi prikaz područja iza vozila na multimedijalni zaslon **2** s tri linije indikatora udaljenosti **3**, **4** ili **5** (fiksne, pomične i za prikolicu).

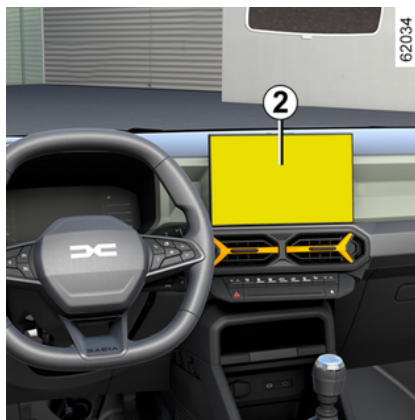

Ovaj sustav za svoj rad upotrebljava više linija vodilja (pomičnu za putanju i nepomičnu za udaljenost). Kada se dosegne crveno područje, možete si pomoći prikazom branika kako biste se precizno zaustavili.

**Napomena:** pazite da kamera za vožnju unazad nije zaklonjena (prljavština, blato, snijeg, kondenzacija itd.).

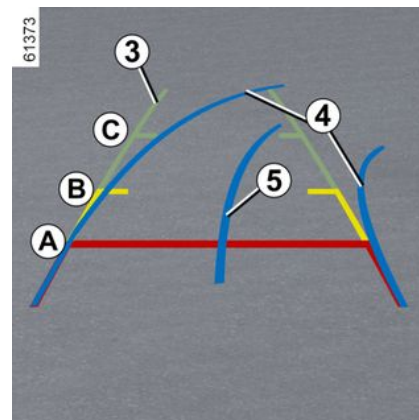

### Fiksne linije navođenja **3**

Fiksni indikator udaljenosti uključuje oznake u boji **A**, **B** i **C** koje označavaju udaljenost iza vozila:

- **A** (crvena) na otprilike 30 centimetara od vozila;
- **B** (žuta) na otprilike 70 centimetara od vozila;
- **C** (zeleni) na otprilike 150 centimetara od vozila.

Ovaj indikator udaljenosti ostaje fiksni i prikazuje putanju vozila ako su kotači u liniji s vozilom.

### Pomični indikatori udaljenosti **4**

Prikazano je u plavoj boji na multimedijalnom zaslonu **2**. Označava putanju vozila ovisno o položaju upravljača.

# POMOĆI PRI PARKIRANJU

## Indikatori udaljenosti prikolice 5

Prikazano je u plavoj boji na multimedijalnom zaslonu 2. Označava putanju kuke za vuču prikolice ovisno o položaju upravljača. Omogućuje vozaču da kuku za vuču postavi što bliže priključku za vuču prikolice.

### « Prikaz prikolice »

Ako je prikolica povezana, dok je u stupnju prijenosa za vožnju unaprijed, izbornik "Kamera" u sustavu "Vozilo" na multimedijalnom zaslonu 2 kako biste kameri 1 omogućili prijenos prikaza stražnjeg okruženja tijekom otprilike 30 sekundi.

## Postavke

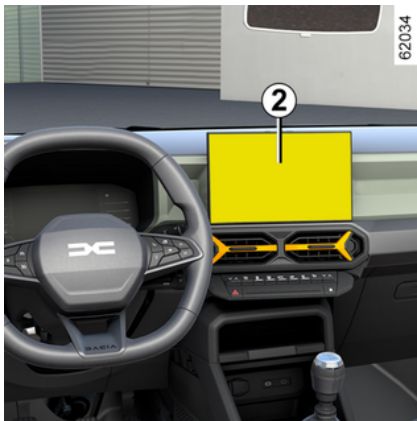

Kada uključite stupanj prijenosa za vožnju unazad, na multimedijalnom zaslonu 2 pritisnite gumb "Postavke" kako biste dodali ili uklonili linije indikatora udaljenosti i prilagodili postavke slike kamere (svjetlina, kontrast itd.).

Više informacija potražite u knjižici uputstava multimedijskog sustava.

 Pazite da kamera nije prekrivena (prljavštinom, blatom, snijegom, kapljicama vode itd.)

## "Zoom auto" funkcija

Ako se iza vozila otkrije prepreka, funkcija "Zoom auto" prebacuje trenutni zaslon na prikaz stražnjeg dijela vozila odozgo.

Da biste uključili/isključili funkciju "Zoom auto", pogledajte korisnički priručnik za multimedijski sustav.

 Zaslon prikazuje obrnutu sliku, kao u retrovizoru.

Indikatori udaljenosti prikazani su projekcijom na ravnoj površini. Ove informacije nisu relevantne obzir u slučaju prijenosa na okomit predmet ili predmet na tlu.

Predmeti koji se pojavljuju na rubu zaslona mogu biti iskrivljeni. U slučaju prejake svjetlosti (snijeg, vozilo na suncu itd.), vidljivost kamere može biti znatno smanjena.

Ako je prtljažnik otvoren ili nije pravilno zatvoren, prikazuje se poruka "Prtljažnik otvoren".

## Isključivanje sustava

Sustav se može isključiti:

- dok vozilo vozi brzinom većom od oko 20 km/h;
- ubrzo nakon isključivanja stupnja prijenosa za vožnju unatrag.

## smetnje u radu

Kada je uključen stupanj prijenosa za vožnju unatrag, ako sustav otkrije grešku u radu, na multimedijском zaslonu privremeno se prikazuje crni zaslon 2.

# POMOĆI PRI PARKIRANJU

Uzrok može biti privremeni kvar koji utječe na kameru ili zaslon (jasnoća, fiksna slika, zakašnjela komunikacija itd.).

Ako se privremeni prikaz crnog zaslona nastavi, obratite se ovlaštenom zastupniku.



Ova je funkcija dodatna pomoć. Ona dakle ne može, u niti jednom slučaju, zamijeniti oprez niti odgovornost vozača.

Vozač uvijek mora paziti na iznenadne situacije koje se mogu desiti u vožnji: stoga prilikom upravljanja vozilom uvijek pazite na male, uske i pomične prepreke (kao što su, na primjer, djeca, životinje, dječja kolica, bicikli, kamenje, stupovi itd.) u mrtvom kutu.

## Razlika između procijenjene i stvarne udaljenosti

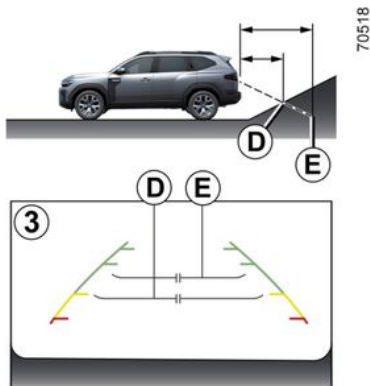

### Vožnja unazad prema strmoj uzbrdici

Fiksne linije navođenja **3** prikazuju udaljenosti bliže nego što zaista jesu.

Predmeti prikazani na zaslonu više su udaljeni na nagibu.

Na primjer, ako je na zaslonu prikazan predmet na **D**, njegova stvarna udaljenost je na **E**.

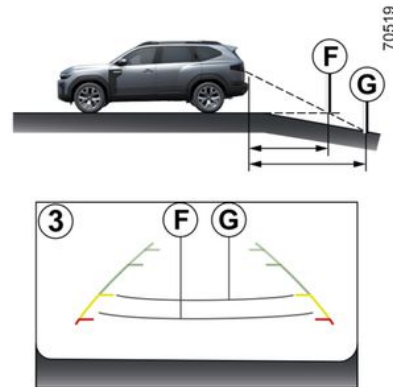

### Vožnja prema naprijed prema strmoj nizbrdici

Fiksne linije navođenja **3** prikazuju udaljenosti dalje nego što zaista jesu.

Stoga, predmeti prikazani na zaslonu zapravo su bliže na nagibu.

Na primjer, ako je na zaslonu prikazan predmet na **G**, njegova stvarna udaljenost je na **F**.

## POMOĆI PRI PARKIRANJU

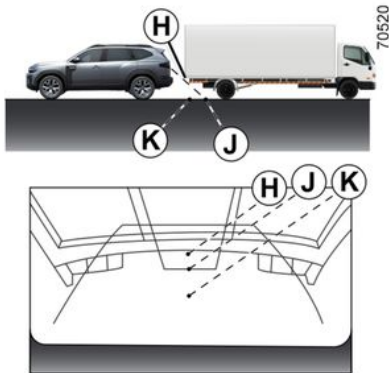

### Vožnja unazad prema izbočenom predmetu.

Položaj **H** doima se dalje od položaja **J** na zaslonu. Međutim, položaj **H** nalazi se na jednakoj udaljenosti kao položaj **K**.

Putanja označena fiksnim i pomičnim linijama navođenja u obzir ne uzima visinu predmeta. Stoga postoji opasnost od sudara s predmetom prilikom vožnje unatrag prema položaju **K**.

### Kamera s višestrukim prikazima

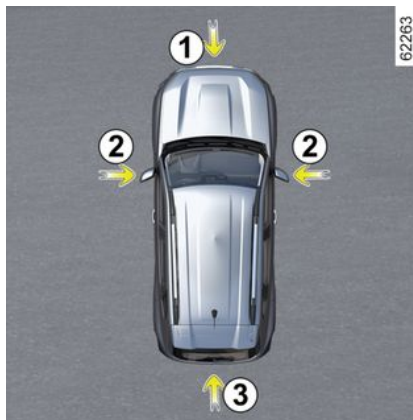

Ako su postavljene na vozilo, četiri kamere **1**, **2** i **3** koje se nalaze na prednjem braniku, vanjskim retrovizorima i vratima prtljažnika pomažu vam pri složenom manevriranju.



Kamere prenose četiri odvojena prikaza na ekran **4**, omogućujući pregled područja oko vozila.

**Napomena:** pripazite da kamere nisu prekrivene (prljavštinom, blatom, snijegom, kondenzacijom itd.).

# POMOĆI PRI PARKIRANJU



Ova je funkcija dodatna pomoć. Ona dakle ne može, u niti jednom slučaju, zamijeniti oprez niti odgovornost vozača.

Vozač uvijek mora paziti na iznenadne situacije koje se mogu desiti u vožnji: stoga prilikom upravljanja vozilom uvijek pazite na male, uske i pomične prepreke (kao što su, na primjer, djeca, životinje, dječja kolica, bicikli, kamenje, stupovi itd.) u mrtvom kutu.

## Uključivanje sustava

Dok je uključen kontakt, sustav se može uključiti:

- u automatskom načinu rada, pri promjeni u stupanj prijenosa za vožnju unatrag: sustav se uključuje i kamera smještena na vratima prtljažnika prenosi prikaz područja iza vozila na zaslone **4**;
- u ručnom načinu rada, dok je vozilo zaustavljeno i motor radi, u domeni "Vozilo" na multimedijском zaslону **4**, pritisnite izbornik "360° Kamera" i na multimedijском zaslону prikazat će se prednji prikaz područja.

**Napomena:** ovisno o vozilu, određene se postavke mogu prilagoditi na zaslonu **4**. Pogledajte upute za multimedijalne sadržaje.

## Automatski načina rada

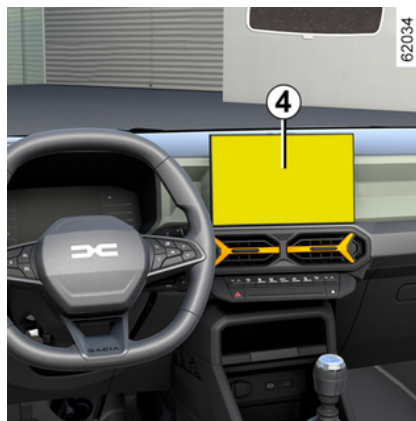

Automatski način rada aktivira se kada se aktivira stupanj prijenosa za vožnju unatrag i na zaslonu **4** prikazuje se slika s kamere za vožnju unatrag. Prilikom brze promjene iz stupnja prijenosa za vožnju unatrag u neki stupanj prijenosa za vožnju prema naprijed, na zaslonu **4** prikazuje se slika koja se prenosi s prednje kamere.

Automatski način rada je isključen:

- tako da odaberete drugi prikaz kamere u izborniku na zaslonu **4**;

- automatski, čim postigne brzinu od oko 12 km/h;
- ubrzo nakon isključivanja stupnja prijenosa za vožnju unatrag.

## Ručni način rada

Da biste ga uključili, odaberite željeni prikaz kamere s izbornika na zaslonu **4**.

Poruka se prikazuje na zaslonu **4** približno pet sekundi radi potvrde uključivanja ručnog načina rada.

Ručni način rada se isključuje:

- automatski čim dosegnete oko 20 km/h za prednju kameru i 12 km/h za stražnju kameru;
- oko 3 minute nakon isključivanja stupnja prijenosa za vožnju unatrag, u ručnom načinu rada;
- pritiskom na gumb "Natrag" nakon isključivanja stupnja prijenosa za vožnju unatrag, u ručnom načinu rada.

# POMOĆI PRI PARKIRANJU

## Kamera za vožnju unatrag 3



Ako se stražnja kamera aktivira automatski ili ručno, prikaz s kamere prikazuje se na zaslону 4.

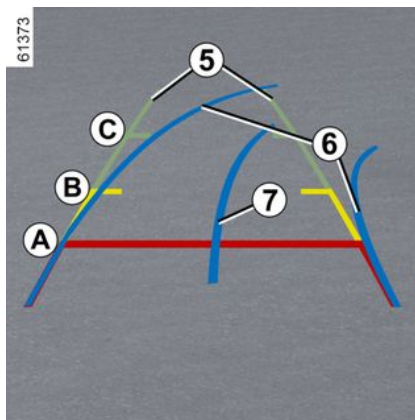

### Fiksne linije navođenja 5

Fiksni indikator udaljenosti uključuje oznake u boji **A**, **B** i **C** koje označavaju udaljenost iza vozila:

- **A** (crvena) na otprilike 30 centimetara od vozila;
- **B** (žuta) na otprilike 70 centimetara od vozila;
- **C** (zelena) na otprilike 150 centimetara od vozila.



Slika na zaslону multimedijalnog sustava može se činiti bržom većom od stvarne.

### Pomični indikator udaljenosti 6

(ovisno o vozilu)

Prikazano je u plavoj boji na multimedijalnom zaslону 4. Označava putanju vozila ovisno o položaju upravljača.

### Indikator udaljenosti prikolice 7

Prikazano je u plavoj boji na multimedijalnom zaslону 4. Označava putanju kuke za vuču prikolice ovisno o položaju upravljača. Omogućuje vozaču da kuku za vuču postavi što bliže priključku za vuču prikolice.

### « Prikaz prikolice »

Ako je prikolica povezana, dok je u stupnju prijenosa za vožnju unaprijed, izbornik "Kamera" u sustavu "Vozilo" na multimedijalnom zaslону 4 kako biste kameri 3 omogućili prijenos prikaza stražnjeg okruženja tijekom otprilike 30 sekundi.

### "Zoom auto" funkcija

Ako se iza vozila otkrije prepreka, funkcija "Zoom auto" prebacuje trenutni zaslon na prikaz stražnjeg dijela vozila odozgo.

Da biste uključili/isključili funkciju "Zoom auto", pogledajte korisnički priručnik za multimedijalni sustav.

# POMOĆI PRI PARKIRANJU

**i** Zaslom prikazuje obrnutu sliku, kao u retrovizoru.

Indikatori udaljenosti prikazani su projekcijom na ravnoj površini. Ove informacije nisu relevantne obzir u slučaju prijenosa na okomit predmet ili predmet na tlu.

Predmeti koji se pojavljuju na rubu zaslona mogu biti iskrivljeni. U slučaju prejake svjetlosti (snijeg, vozilo na suncu itd.), vidljivost kamere može biti znatno smanjena.

Ako je prtljažnik otvoren ili nije pravilno zatvoren, prikazuje se poruka "Prtljažnik je otvoren".

## Prednja kamera 1



Ako se prednja kamera aktivira automatski ili ručno, prikaz s kamere prikazuje se na zaslonu **4**.

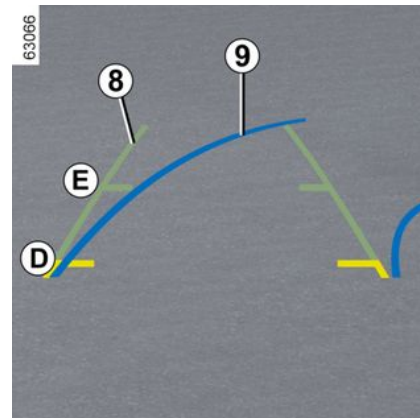

## Fiksne linije navođenja 8

Fiksni indikator udaljenosti sastoji se od oznaka u boji **D** i **E** koje označavaju udaljenost ispred vozila:

- **D** (žuta) na otprilike 70 centimetara od vozila;
- **E** (zeleni) na otprilike 150 centimetara od vozila.

**i** Slika na zaslonu multimedijalnog sustava može se činiti bržom većom od stvarne.

## Pomični indikator udaljenosti 9

(ovisno o vozilu)

# POMOĆI PRI PARKIRANJU

Prikazano je u plavoj boji na multimedijalnom zaslonu 4. Označava putanju vozila ovisno o položaju upravljača.

## "Zoom auto" funkcija

Ako se ispred vozila otkrije prepreka, funkcija "Zoom auto" prebacuje trenutni zaslon na prikaz prednjeg dijela vozila odozgo.

Za uključivanje/isključivanje funkcije "Zoom auto" pogledajte upute za multimedijalni sustav.



Zaslon prikazuje obrnutu sliku, kao u retrovizoru.

Indikatori udaljenosti prikazani su projekcijom na ravnoj površini. Ove informacije nisu relevantne obzir u slučaju prijenosa na okomit predmet ili predmet na tlu.

Predmeti koji se pojavljuju na rubu zaslona mogu biti iskrivljeni.

U slučaju prejake svjetlosti (snijeg, vozilo na suncu itd.), vidljivost kamere može biti znatno smanjena.

Ako je prtljažnik otvoren ili nije pravilno zatvoren, prikazuje se poruka "Prtljažnik je otvoren".

## Bočne kamere 2



Kamere 2 ugrađene u vanjske retrovizore prenose bočne prikaze na zaslon 4.

Da biste uključili željeni prikaz kamere, odaberite ga na multimedijском zaslonu 4. Dodatne informacije potražite u uputama za multimedijску opremu.

## Razlika između procijenjene i stvarne udaljenosti

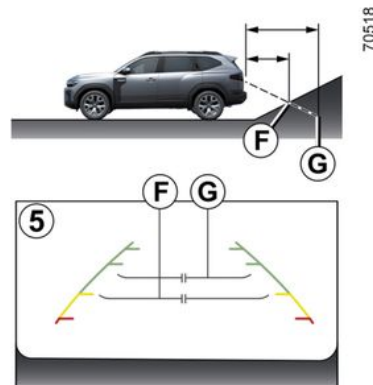

## Vožnja unaprijed ili unatrag prema strmoj uzbrdici

Fiksne linije navođenja 5 prikazuju udaljenosti bliže nego što zaista jesu.

Predmeti prikazani na zaslonu više su udaljeni na nagibu.

Na primjer, ako je na zaslonu prikazan predmet na **F**, njegova stvarna udaljenost je na **G**.

# POMOĆI PRI PARKIRANJU

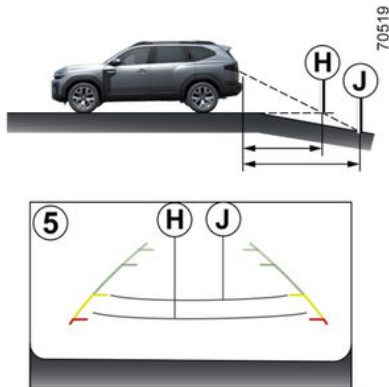

## Vožnja unaprijed ili unatrag prema strmoj nizbrdici

Fiksne linije navođenja 5 prikazuju udaljenosti dalje nego što zaista jesu. Stoga, predmeti prikazani na zaslonu zapravo su bliže na nagibu.

Na primjer, ako je na zaslonu prikazan predmet na J, njegova stvarna udaljenost je na H.

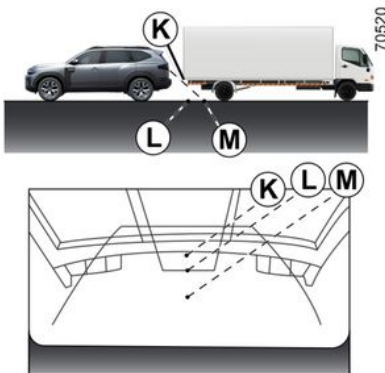
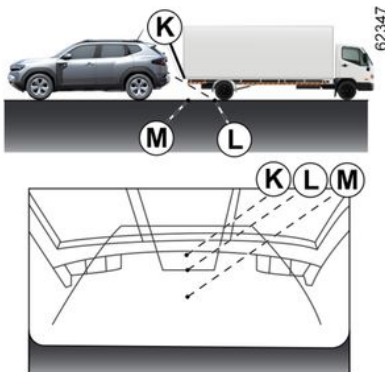

## Vožnja unaprijed ili unatrag prema izbočenom predmetu.

Položaj K doima se dalje od položaja L na zaslonu. No položaj K nalazi se na istoj udaljenosti kao položaj M.

Putanja označena fiksnim i pomičnim linijama navođenja u obzir ne uzima visinu predmeta. Stoga postoji opasnost od sudara s predmetom prilikom vožnje unatrag prema položaju M.

## Pomoć pri parkiranju

### Uvod

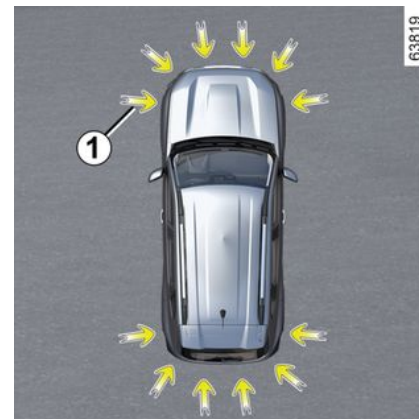

Ultrazvučni senzori označeni strelicama 1, ugrađeni su u branike kako bi otkrili prepreke u blizini vozila.

Funkcija upozorava vozača zvučnim signalima i prikazom koji predstavlja

## POMOĆI PRI PARKIRANJU

područje na kojem je otkrivena prepreka.

Ovisno o opremi, sustav otkriva prepreke iza, ispred i s obje strane vozila.

Sustav pomoći pri parkiranju uključuje se samo ako vozilo vozi brzinom manjom od otprilike 10 km/h.

Funkcija ne uzima u obzir sustave vuče ili nošenja koje sustav ne prepoznaje.



Ova funkcija predstavlja dodatnu pomoć u vožnji. Ona dakle ne može, niti u jednom slučaju, zamijeniti oprez i odgovornost vozača prilikom vožnje unazad. Vozač uvijek mora paziti na iznenadne situacije koje se mogu desiti u vožnji: stoga prilikom upravljanja vozilom uvijek pazite na male, uske i pomične prepreke (kao što su, na primjer, djeca, životinje, dječja kolica, bicikli, kamenje, stupovi itd.) u mrtvom kutu.



U slučaju udarca u podvozje vozila prilikom vožnje (npr. kontakt s rubnim kamenom, povišenim pločnikom ili bilo kojom drugom komunalnom opremom) možete oštetiti vozilo (npr.: iskrvljenje osovine). Kako bi se izbjegla opasnost od nesreće, dajte vozilo na pregled Predstavniku marke.

### Položaj ultrazvučnih senzora 1

Pobrinite se da područje oko ultrazvučnih senzora označeno strelicama 1 ne bude prekriveno (prljavštinom, blatom, snijegom, loše postavljenom/pričvršćenom registarskom pločicom), udareno, mijenjano (uključujući i boju na karoseriji) ili zaklonjeno dodatnom opremom ugrađenom na stražnjoj i/ili, ovisno o vozilu, prednjoj ili bočnoj strani vašeg vozila.

### Način rada

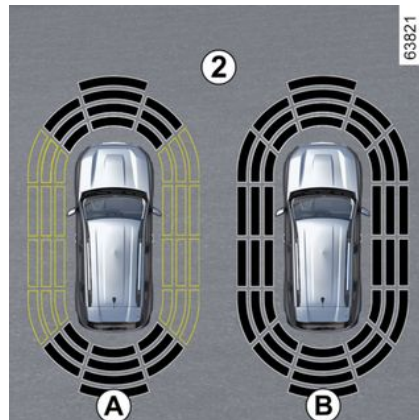

Zaslon 2 prikazuje okolinu vozila uz zvučne signale.

Ovisno o opremi, možda će biti potrebno voziti nekoliko metara prije nego se uključi bočno otkrivanje.

Kada sva područja imaju sivu pozadinu, nadzire se cijeli prostor oko vozila.

– zaslon **A**: u tijeku je analiza prostora oko vozila;

– zaslon **B**: analiza prostora oko vozila je dovršena.

### Otkrivanje prepreke

63821

# POMOĆI PRI PARKIRANJU

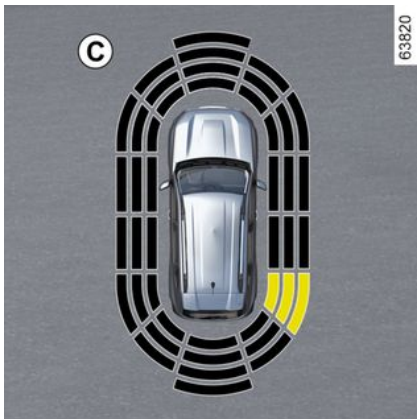

Sustav može otkriti većinu prepreka koje se nalaze u blizini stražnjeg dijela i, ovisno o opremi, u blizini prednjeg i bočnog dijela vozila.

Frekvencija zvučnog signala će se povećavati kako se vozilo približava prepreci, sve dok ne postane neprekinuti zvučni signal na približno 20 cm za prepreku otkrivenu sa strane i približno 30 cm za prepreku otkrivenu sprijeda ili straga.

Prikazuje se područje na kojem je otkrivena prepreka (prikaz **C**). Ovisno o vozilu, područje je prikazano zelenom, narančastom (ili žutom, ovisno o vozilu) ili crvenom bojom, ovisno o blizini otkrivene prepreke.

**i** U slučaju promjene putanje tijekom manevra, može se dogoditi da se kasno signalizira opasnost od sudara s preprekom.

## Poseban slučaj prepreka otkrivenih sa strane

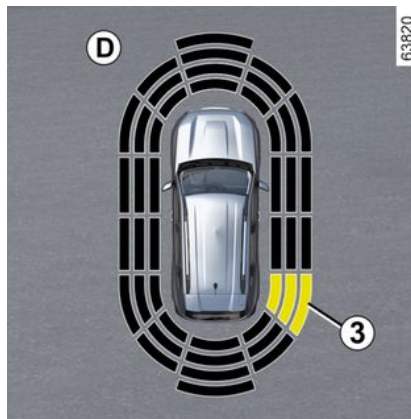

Ovisno o smjeru kotača, sustav određuje putanju vozila i upozorava na opasnost od sudara s preprekom **3** koja se nalazi sa strane vozila.

Kada se otkrije prepreka sa strane vozila:

– ako postoji opasnost od sudara zvučni signali se sve češće oglašavaju

kako se vozilo približava prepreci sve dok ne postanu stalni. Prikazuje se područje na kojem je otkrivena prepreka **3** (zaslon **D**);

– ako nema opasnosti od sudara prilikom približavanja prepreci neće se oglasiti niti jedan zvučni signal. Ovisno o vozilu, područje na kojem je otkrivena prepreka **3** prikazano je iscrtkano.

**i** U slučaju promjene putanje tijekom manevra, može se dogoditi da se kasno signalizira opasnost od sudara s preprekom.

## POMOĆI PRI PARKIRANJU

### Uključivanje/isključivanje sustava putem multimedijskog zaslona 4



U načinu "Vozilo" na multimedijalnom zaslonu 4, pritisnite izbornik "Pomoć pri parkiranju".

Aktivirajte ili deaktivirajte područja pokrivena ultrazvučnim detektorima.

Više informacija potražite u knjižici uputstava multimedijskog sustava.

**Napomena:** ovisno o vozilu, "stražnje" područje otkrivanja ne može se deaktivirati.

#### Automatsko isključivanje pomoći pri parkiranju sprijeda

Sustav se isključuje:

- kada je brzina vozila veća od otprilike 10 km/h;

- ovisno o vozilu, kada je vozilo zaustavljeno više od otprilike pet sekundi i kada je otkrivena prepreka (npr. prometni zastoj i sl.);
- kada ste u položaju **N** ili **P**;
- kada se otkrije kvar u radu.

**Napomena:** ovisno o vozilu, ako je vozilo opremljeno kukom za vuču koju sustav prepoznaje, isključuje se samo funkcija Pomoć pri parkiranju.

### Podešavanja



Iz sigurnosnih razloga ova podešavanja obavljajte dok je vozilo zaustavljeno.



Pri svakom pokretanju vozila, funkcija nastavlja status uključenja koji je bio pohranjen u trenutku posljednjeg zaustavljanja motora.

### Podešavanje postavki s multimedijskog zaslona 4



Dok je vozilo zaustavljeno, iz domena "Vozilo" na multimedijском zaslonu 4, pritisnite izbornik "Pomoć pri parkiranju".

Više informacija potražite u knjižici uputstava multimedijskog sustava.

#### Isključivanje zvuka sustava

(ovisno o vozilu)

Uključite ili isključite zvuk pomoći pri parkiranju.

**Napomena:** ako isključite zvuk, pri približavanju prepreci upozorit će vas samo zaslon.

#### Glasnoća pomoći pri parkiranju

Podesite glasnoću funkcije Pomoć pri parkiranju pomoću trake za glasnoću.

## POMOĆI PRI PARKIRANJU



Pri svakom pokretanju vozila, funkcija nastavlja status uključjenja koji je bio pohranjen u trenutku posljednjeg zaustavljanja motora.

### Posebni slučajevi

Možete ručno isključiti zvučna upozorenja ili, ovisno o vozilu, dotičnu zonu otkrivanja u slučaju da se:

- oprema za vuču, prenošenje ili prikolicu koju sustav ne prepoznaje nalazi ispred ultrazvučnih senzora;
- oštete ultrazvučni senzori.

**Napomena: ako je zvuk deaktiviran,** zasloni će vas nastaviti nepravilno upozoravati.

### smetnje u radu

Kada sustav otkrije smetnju u radu:

- prilikom prelaska u stupanj prijenosa za vožnju unazad oglašava se zvučni signal u trajanju od otprilike tri sekunde popraćen porukom "Provjeriti park. senzore" na instrumentnoj ploči;
- ili sustav ne proizvodi nikakav zvuk (osim ako se namjerno ne isključi) ili ako nema prikaza kad se uključi stupanj prijenosa za vožnju unazad.

Provjerite jesu li ultrazvučni senzori čisti. Ako se kvar nastavi pojavljivati, obratite se ovlaštenom predstavniku marke.



Kada se vozilo kreće brzinom manjom od otprilike 10 km/h, neki izvori buke (motocikl, kamion, pneumatska bušilica itd.) mogu uključiti zvučna upozorenja sustava pomoći pri parkiranju.

## Preporuke



### Zahvati/popravci sustava

- Uslijed udarca može doći do promjene poravnanje ultrazvučnih senzora, što može utjecati na njihov rad. Isključite funkciju i obratite se ovlaštenom zastupniku.
- Svaki zahvat na području na kojem se nalaze ultrazvučni senzori (popravci, zamjene, itd.) mora izvršiti kvalificirani stručnjak.

Samo je ovlašteni servis kvalificiran za obavljanje zahvata na sustavu.

### U slučaju smetnji na sustavu

Rad sustava mogu ometati ili oštetiti određeni uvjeti kao što su na primjer:

- loši vremenski uvjeti (snijeg, tuča, poledica, kiša, itd.);
- neke vrste buke (motocikl, kamion, pneumatska bušilica itd.);
- postavljanje nekompatibilne kugle ili kuke za vuču.

### Opasnost od lažnih upozorenja ili neprikazivanja upozorenja

Ako se sustav ponaša neuobičajeno, obratite se ovlaštenom predstavniku marke.

### Ograničenja u radu sustava

- Kako bi sustav ispravno radio, područje oko ultrazvučnih senzora mora biti čisto i ne njemu se ne smiju raditi nikakve izmjene.
- Manje objekte koji se kreću u blizini vozila (motocikle, bicikle, pješake itd.) sustav možda neće prepoznati.
- Sustav možda neće otkriti prepreke koje su preblizu vozila.
- Sustav možda neće izdati upozorenje kada postoji značajna razlika u brzini drugih vozila ili prepreka.
- Ako tijekom manevriranja dođe do promjene putanje, sustav može sporo prijavljivati prepreke

# HITNI POZIV

## Uvod

Ako je vozilo opremljeno, funkcija hitnog poziva može se koristiti za automatsko ili ručno pozivanje hitnih službi (bez naplate) u slučaju nezgode ili bolesti kako bi se smanjilo vrijeme potrebno za njihov dolazak na mjesto događaja.

**Napomena:** hitni pozivi su dostupni:

- u državama obuhvaćenima telekomunikacijskom infrastrukturom tipa 2G i tipa 3G ili, ovisno o vozilu, tipa 4G i pripadajuće telematske hitne službe koje su kompatibilne sa sustavom;
- ovisno o pokrivenosti mrežom u geografskoj regiji u kojoj se vozilo vozi.

Ako upotrebljavate poziv u hitnoj situaciji za prijavu nezgode kojoj ste svjedočili, to znači da se morate zaustaviti na prikladnom mjestu kako bi usluge za hitne situacije mogle locirati vaše vozilo i mjesto prijavljene nezgode.

U svakom slučaju poštujujte lokalno zakonodavstvo.



Hitni poziv koristite samo ako ste sudionik hitnog slučaja, ako ste svjedočili nezgodi ili ako se osjećate loše.

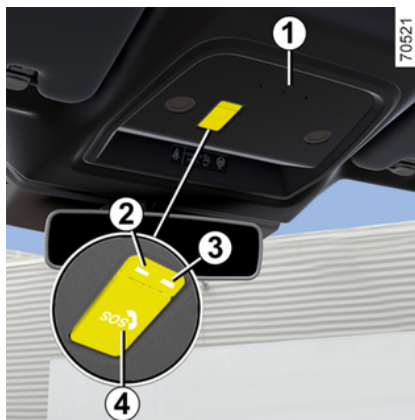

**1** Mikrofon.

**2** Kontrolno svjetlo rada sustava/kvara:

– crveno: neispravnost u radu.

**3** kontrolno svjetlo rada sustava:

– zeleno: radi

(npr. dostupni sustav i mreža);

– isključeno: ne radi

(npr. mreža nije dostupna);

– trepće zeleno: poziv u tijeku.

**4** Prekidač.

**5** Zvučnik.



Poziv se uvijek odvija na sljedeći način:

- poziv se uspostavlja sa službama za hitne situacije;
- šalju se podaci koji se odnose na incident (pločica proizvođača, vrijeme poziva, posljednje lokacije, smjer vozila itd.);
- glasovna komunikacija odvija se sa službama za hitne situacije;
- ako je potrebno, naziva se pomoć za hitne situacije.

Postoje dva načina poziva u slučaju nužde:

- automatski način rada;
- ručni način rada.

# HITNI POZIV

## Automatski načina rada

Kada sustav radi, aktivira se automatski način rada.

Poziv u slučaju nužde automatski se upućuje u slučaju nezgode koja je proizročila aktivaciju zaštitne opreme (predzatezači sigurnosnog pojasa, airbag itd.).



U slučaju nezgode, ako položaj i uvjeti u prometu dozvoljavaju, ostanite u blizini vozila kako biste

brzo mogli odgovoriti na poziv centra.

## Ručni način rada



Kako biste ručno uputili poziv:

- kratko pritisnite poklopac **4**;
- povucite ga prema dolje;
- pritisnite gumb **6** "SOS".

Ako se gumb pritisne pogreškom, poziv je moguće otkazati pritiskanjem i držanjem gumba **6** otprilike dvije sekunde prije nego što se poziv poveže s pozivnim centrom.

Čim se uspostavi poziv, može ga prekinuti samo pozivni centar.

## smetnje u radu

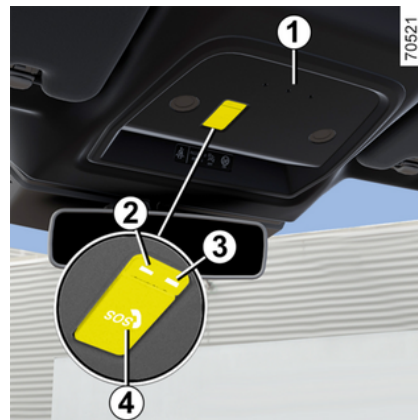

U nekim slučajevima hitni poziv neće raditi (npr. slaba baterija, itd.).

Kada sustav otkrije smetnju u radu, kontrolno svjetlo **2** pojavljuje se u crvenoj boji duže od 30 minuta. Što prije se obratite ovlaštenom zastupniku.



Sustav radi s njemu namijenjenom baterijom. Životni vijek baterije otprilike je 4 godine (kontrolno svjetlo **2** svijetli crveno kao upozorenje). Potražite savjet kod Predstavnika marke.

## HITNI POZIV



Kako bi se zajamčila vaša sigurnost i ispravan rad sustava, svaki zahvat koji se izvodi na bateriji (skidanje, odspajanje itd.) mora izvesti osposobljeni stručnjak.

### **Postoji opasnost od teških opekotina ili strujnih udara.**

Obavezno morate poštivati preporučene rokove zamjene (bez prekoračenja) kao što je navedeno u uputama za održavanje.

Akumulator je posebne vrste. Obavezno ga zamijenite istovjetnim akumulatorom.

Nazovite ovlaštenog zastupnika.



Sustav se ne može pratiti bez značajke hitnog poziva te neće biti pod stalnim nadzorom. Podaci se automatski i neprestano brišu, a sustav pohranjuje samo posljednja tri položaja vozila.

Podaci se šalju samo u slučaju hitnog poziva. Prema podacima koji se šalju pozivnom centru odnosi se u skladu sa zakonima o zaštiti privatnih podataka primjenjivima u državi u kojoj se nalazite. Sustav pohranjuje podatke o povijesti aktivnosti najviše 13 sati. Vlasnik vozila ima pravo na pristup svojim podacima. Mogu zatražiti ispravljanje, brisanje ili zaključavanje podataka.

# UVODNICI ZRAKA, KLIMA UREĐAJ

Uvodnici zraka: izlazi zraka

Izlazi zraka

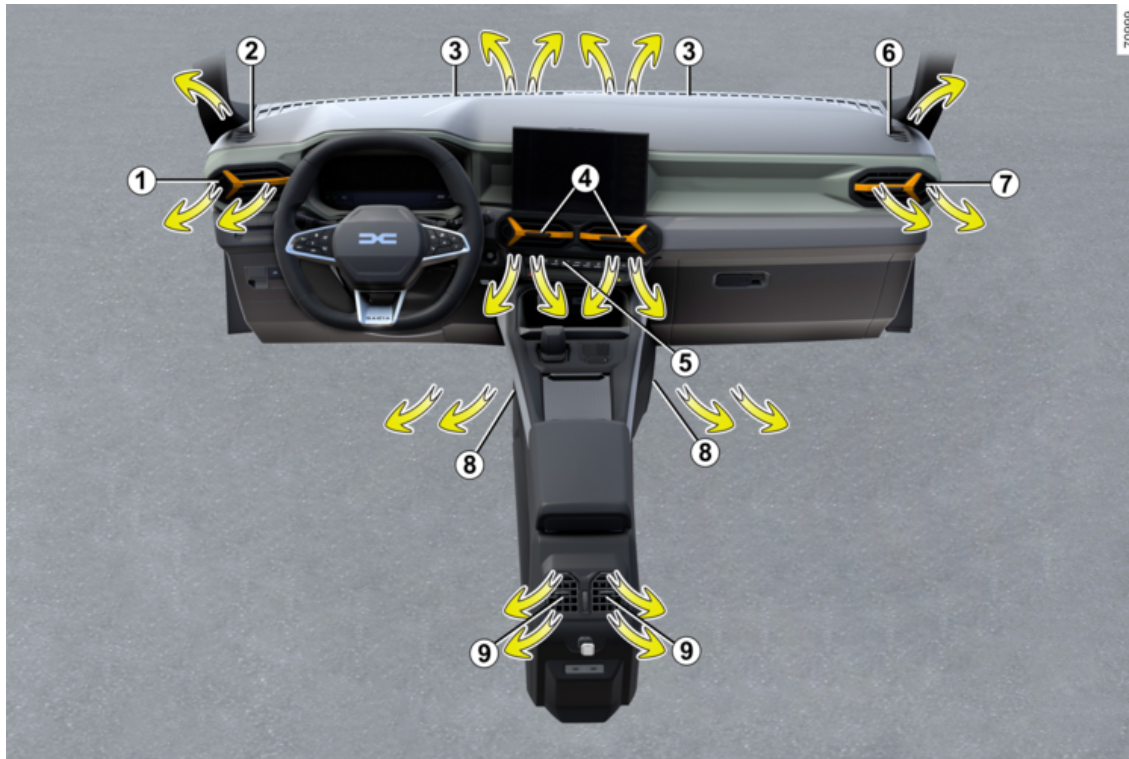

## UVODNICI ZRAKA, KLIMA UREĐAJ

- 1** Lijevi bočni uvodnik zraka.
- 2** Uvodnik zraka za odmagljivanje lijevog bočnog stakla.
- 3** otvori za odmagljivanje vjetrobranskog stakla.
- 4** Središnji uvodnici zraka.
- 5** Komandna ploča
- 6** Uvodnik zraka za odmagljivanje desnog bočnog stakla.
- 7** Bočni desni uvodnik zraka.
- 8** Otvori za usmjeravane zagrijanog zraka prema nogama putnika u prednjem dijelu.
- 9** Središnji ventilacijski otvori za putnike na stražnjim sjedalima (ovisno o vozilu).

# UVODNICI ZRAKA, KLIMA UREĐAJ

Središnji 4 i bočni 1 i 7 uvodnici zraka



## Protok zraka

### Uvodnik zraka 1

Otvaranje: pomaknite klizač **10** prema vanjskom dijelu vozila.

Zatvaranje: pomaknite klizač **10** prema unutarnjem dijelu vozila do kraja.

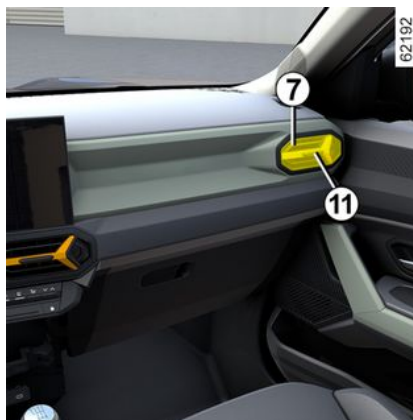

### Uvodnik zraka 7

Otvaranje: pomaknite klizač **11** prema vanjskom dijelu vozila.

Zatvaranje: pomaknite klizač **11** prema unutarnjem dijelu vozila do kraja.



### Uvodnici zraka 4

Otvaranje: pomaknite klizač **12** prema vanjskom dijelu vozila.

Zatvaranje: pomaknite klizač **12** prema unutarnjem dijelu vozila do kraja.



Nemojte umetati ništa u sustav ventilacije (na primjer u slučaju neugodnih mirisa...)

**Opasnost od oštećenja ili požara.**

# UVODNICI ZRAKA, KLIMA UREĐAJ

**i** Na uvednike zraka nemojte pričvršćivati nikakve predmete (npr. nosač za telefon).

**Postoji opasnost od oštećenja.**

**i** Za uklanjanje neugodnih mirisa u vašem vozilu upotrebljavajte samo sustave koji su tome namijenjeni. Potražite savjet kod Predstavnik marke.

## Stražnja sjedala

(ovisno o vozilu)

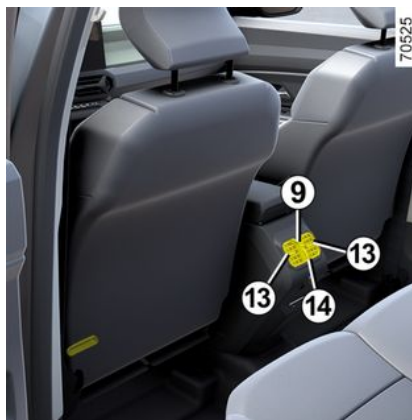

### Usmjeravanje

Za usmjeravanje strujanja zraka okrenite uvednike zraka **9** s pomoću kličač **13**.

### Protok zraka

Za kontrolu protoka zraka u uvednicima zraka **9**, okrenite gumb za podešavanje **14** u željeni položaj otvaranja:

- prema gore: maksimalni protok;
- prema dolje: zatvoreno.



Nemojte umetati ništa u sustav ventilacije (na primjer u slučaju neugodnih mirisa...)

**Opasnost od oštećenja ili požara.**

## Klima uređaj s ručnim upravljanjem

### Komande



1. Pokazivač brzine ventilacije.
2. Komanda za uključivanje grijanja upravljača.
3. Komanda za uključivanje grijanja sjedala vozača.
4. Komanda za uključivanje grijanja sjedala suvozača.
5. Komanda za uključivanje grijanog vjetrobranskog stakla.
6. Indikator raspodjele zraka u putničkom prostoru.

## UVODNICI ZRAKA, KLIMA UREĐAJ

7. Isključivanje sustava.

8. Podešavanje raspodjele zraka u putničkom prostoru.

9. Komanda za uključivanje funkcije "A/C MAX".

10. Recirkulacija zraka.

11. Komanda za uključivanje klima uređaja.

12. Odleđivanje/odmagljivanje stražnjeg stakla i, ovisno o vozilu, retrovizora.

13. Funkcija "CLEAR VIEW".

14. Podešavanje brzine ventilatora

15. Podešavanje temperature zraka.

### Uključivanje sustava

Nakon pokretanja vozila sustav se vraća na posljednji korišteni program.

Sustav je funkcionalan i kada je vozilo parkirano.

Podignite komandu **14** na željenu brzinu ventilacije.

### Zaustavljanje sustava

Pritisnite gumb **7**:

- klima uređaj ili grijanje automatski se zaustavlja;
- vrijednost brzine ventiliranja zraka u putničkom prostoru je nula;
- ipak mali dovod zraka postoji kada je vozilo u pokretu.

Ovaj položaj se ne smije često koristiti.

### Uključivanje ili isključivanje klima uređaja

Komanda **11** odobrava uključivanje (uključeno kontrolno svjetlo) ili isključivanje (isključeno kontrolno svjetlo) klima uređaja.

Sustav nije moguće uključiti ako je ventilacija postavljena na nulu.

### Upotreba klima uređaja omogućava:

- snižavanje temperature u putničkom prostoru;
- brže odmagljivanje.

**Preporuka:** da biste optimizirali domet vozila, isključite klima uređaj kada je vanjska temperatura ugodna.

### Promjena raspodjele zraka u putničkom prostoru



Pritisnite **8** jednom ili više puta da biste odabrali raspodjelu zraka. Odabrana raspodjela zraka **6** prikazuje se na multimedijском zaslonu. Raspored položaja je sljedeći:



Dovod zraka je usmjeren prema otvorima za odmagljivanje vjetrobranskog stakla i prednjih bočnih stakala.



Dovod zraka usmjeren je prema otvorima za odmagljivanje prednjih bočnih stakala, otvorima za odmagljivanje vjetrobranskog stakala i nogama putnika.



Dovod zraka prvenstveno je usmjeren prema uvodnicima zraka na armaturnoj ploči.



Dovod zraka usmjeren je prema uvodnicima zraka na armaturnoj ploči i nogama putnika.



Protok zraka ostvaruje se uglavnom kroz ventilacijske otvore u blizini stopala putnika (ispod armaturne ploče i/ili prednjih sjedala).

### Podešavanje temperature zraka

Pritisnite gumb **15** pa upotrijebite karticu na multimedijском zaslonu da biste podesili temperaturu. Što je klizač dalje u crvenom, temperatura će biti veća.

Prilikom duže upotrebe klima uređaja, može postati hladno. Za povećanje temperature pritisnite **15**, a zatim po-

# UVODNICI ZRAKA, KLIMA UREĐAJ

dignite karticu prema gore na multimedijском zaslону.

## Podešavanje brzine ventilatora

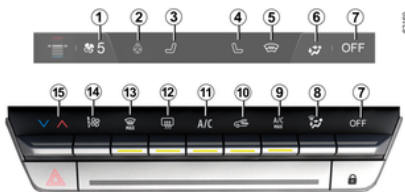

U automatskom načinu rada, sustav upravlja brzinom ventiliranja koja je najpogodnija za dostizanje i održavanje udobnosti.

Brzinu ventilatora moći ćete i dalje podesiti pritiskom na komandu **14** da biste povećali ili smanjili brzinu ventilatora.

## Funkcija "brzo postizanje dobre vidljivosti"

Pritisnite tipku **13** i uključuje se ugrađeno kontrolno svjetlo.

Ova funkcija brzo odmagljuje vjetrobransko staklo, stražnje staklo, prednje bočne prozore i bočne retrovizore (ovisno o vozilu). Automatski uključuje funkciju klima uređaja i odmrzavanja stražnjeg stakla.

**Napomena:** automatski isključuje recirkulaciju zrak.

**Da biste izašli iz te funkcije**, ponovno pritisnite gumb **13**.



Neke tipke imaju radno svjetlo koje označava radno stanje.

## Odleđivanje i odmagljivanje stražnjeg stakla

Pritisnite tipku **12** i uključuje se ugrađeno kontrolno svjetlo. Ova funkcija omogućuje brzo odmagljivanje stražnjeg stakla i grijanih retrovizora (za vozila koja su njima opremljena).

**Da biste izašli iz te funkcije**, ponovno pritisnite gumb **12**. Odmagljivanje automatski prestaje.

## Funkcija "A/C MAX"

Funkcija "A/C MAX" omogućuje maksimalno iskorištavanje mogućnosti klima uređaja. Ona se može nakratko uključivati radi brzog hlađenja putničkog prostora.

Funkcija "A/C MAX" korisniku omogućava osjećaj maksimalne snage sustava klima uređaja bez ikakvih ograničenja ili kompromisa povezanih s akustikom i osjećajem prevelike hladnoće ruku i lica.

Ta funkcija uključuje automatske izmjene:

- temperatura programirana na hladno;
- raspodjela zraka među putnicima;
- maksimalni protok zraka;
- uključivanje klima uređaja;
- recirkulacija zraka.

**Da biste uključili funkciju**, pritisnite gumb **9**. Uključite će se kontrolno svjetlo na gumbu **9**. Isključite način ECO da biste ga maksimalno iskoristili.

**Da biste isključili tu funkciju**, ponovno pritisnite **9**. Kontrolno svjetlo na gumbu **9** će se isključiti.

## Uključivanje recirkulacije zraka (izolacija putničkog prostora)



Možete povremeno uključiti funkciju recirkulacije kako biste izolirali putnički prostor od vanjskog zraka, kada na primjer vozite kroz zagađeno područje.



# UVODNICI ZRAKA, KLIMA UREĐAJ

## Uključivanje sustava

Nakon pokretanja vozila sustav se vraća na posljednji korišteni program.

Sustav je funkcionalan i kada je vozilo parkirano.

Pritisnite komandu **14** a biste uključili sustav ili postavite komandu **17** na željenu brzinu ventilatora.

## Zaustavljanje sustava

Pritisnite komandu **17** za postavljanje u položaj "OFF".

## Uključivanje ili isključivanje klima uređaja

Komanda **5** može služiti za uključivanje (kontrolno je svjetlo uključeno) ili isključivanje (kontrolno je svjetlo isključeno) funkcije.

Sustav nije moguće uključiti ako je ventilacija postavljena na nulu.

## Upotreba klima uređaja omogućava:

- snižavanje temperature u putničkom prostoru;
- brže odmagljivanje.

**Preporuka:** da biste optimizirali domet vozila, isključite klima uređaj s automatskim upravljanjem kada je vanjska temperatura ugodna.

## Automatski načina rada



Automatski klima uređaj je sustav koji jamči (osim u ekstremnim slučajevima upotrebe) udobnost u putničkom prostoru i održavanje dobre razine vidljivost, a da pritom ne povećava potrošnju goriva.

Sustav djeluje na brzinu ventiliranja, raspodjelu zraka, recirkulaciju zraka, uključivanje ili isključivanje klima uređaja i temperaturu zraka.

Ovaj način rada se sastoji od tri programa po izboru:

**AUTO:** optimizira odabranu razinu udobnosti u skladu s vanjskim uvjetima. Pritisnite gumb **14**.

**SOFT:** omogućuje lakše i tiše postizanje željene razine temperature. Pritisnite gumb **14** a zatim pritisnite prema dolje kako biste uključili način **SOFT**.

**FAST:** povećava protok zraka u putničkom prostoru. Taj način rada preporučuje se osobito za optimizaciju udobnosti na stražnjim sjedalima. Pritisnite gumb **14** a zatim ponovno pritisnite

prema gore kako biste uključili način **FAST**.

## Promjena raspodjele zraka u putničkom prostoru

Jednom ili više puta pritisnite **11** za odabir raspodjele zraka. Odabrana postavka raspodjele zraka **8** prikazuje se na multimedijском zaslonu. Raspored položaja je sljedeći:



Zrak dolazi kroz otvore za odmagljivanje vjetrobranskog stakla i otvore za odmagljivanje prednjih bočnih stakala.



Dovod zraka usmjeren je prema otvorima za odmagljivanje prednjih bočnih stakala, otvorima za odmagljivanje vjetrobranskog stakala i nogama putnika.



Zrak prvenstveno izlazi kroz ventilacijske otvore na armaturnoj ploči i središnje otvore za putnike koji sjede na stražnjim sjedalima.



Dovod zraka usmjeren je prema uvodnicima zraka na armaturnoj ploči i nogama putnika.



Protok zraka ostvaruje se uglavnom kroz ventilacijske otvore u blizini

# UVODNICI ZRAKA, KLIMA UREĐAJ

stopala putnika (ispod armaturne ploče i/ili prednjih sjedala).

## Podešavanje temperature zraka

S pomoću komandi **10** i **18** možete neovisno podešavati lijevu i desnu stranu.

## Podešavanje brzine ventilatora

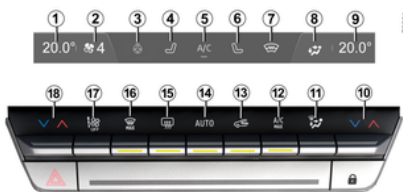

U automatskom načinu rada, sustav upravlja brzinom ventiliranja koja je najpogodnija za dostizanje i održavanje udobnosti.

I dalje ćete moći povećati ili smanjiti brzinu ventilacije pritiskom na komandu **17**.

## Funkcija "brzo postizanje dobre vidljivosti"

Pritisnite gumb **16**: uključuje se ugrađeno kontrolno svjetlo.

Ova funkcija brzo odmagljuje vjetrobransko staklo, stražnje staklo, prednje bočne prozore i vanjske retrovizore. Automatski uključuje funkciju klime uređaja i odmrzavanje stražnjeg stakla.

**Napomena:** automatski isključuje recirkulaciju zraka.

**Napomena:** na verzijama Mild Hybrid, pritiskom na gumb "**Brzo postizanje dobre vidljivosti**" pokreće se motor s unutarnjim izgaranjem.

**Da biste izašli iz te funkcije**, ponovno pritisnite gumb **14** or **16**.



Neke tipke imaju radno svjetlo koje označava radno stanje.

## Odleđivanje i odmagljivanje stražnjeg stakla

Pritisnite gumb **15**: uključuje se ugrađeno kontrolno svjetlo. Ova funkcija omogućuje brzo odmagljivanje stražnjeg stakla i grijanih retrovizora (za vozila koja su njima opremljena).

**Da biste izašli iz te funkcije**, ponovno pritisnite gumb **15**. Odmagljivanje automatski prestaje.

## Funkcija "A/C MAX"

Funkcija "A/C MAX" omogućuje maksimalno iskorištavanje mogućnosti klime uređaja. Ona se može nakratko uključivati radi brzog hlađenja putničkog prostora.

Funkcija "A/C MAX" korisniku omogućava osjećaj maksimalne snage sustava klime uređaja bez ikakvih ograničenja ili kompromisa povezanih s akustikom i osjećajem prevelike hladnoće ruku i lica.

Ta funkcija uključuje automatske izmjene:

- temperatura programirana na hladno;
- raspodjela zraka među putnicima;
- maksimalni protok zraka;
- uključivanje klime uređaja;
- recirkulacija zraka.

**Da biste uključili tu funkciju**, pritisnite tipku **12**. Pali se kontrolno svjetlo na tipki **12**. Isključite način ECO da biste ga maksimalno iskoristili.

**Da biste isključili funkciju**, opet pritisnite gumb **12**. Kontrolno se svjetlo na tipki **12** isključuje.

## Uključivanje recirkulacije zraka (izolacija putničkog prostora)

Možete povremeno uključiti funkciju recirkulacije kako biste izolirali putnički prostor od vanjskog zraka, kada na primjer vozite kroz zagađeno područje.

# UVODNICI ZRAKA, KLIMA UREĐAJ



Odmagljivanje/odležavanje prioriteto je pred recirkulacijom zraka.

## Upotreba u ručnom načinu rada

Pritisnite gumb **13**: uključuje se ugrađeno kontrolno svjetlo.

Duže korištenje tog položaja može dovesti do neugodnih mirisa, neobnavljanja zraka kao i do stvaranja pare na staklima.

Stoga se savjetuje povratak u automatski način rad čim recirkulacija zraka više nije potrebna ponovnim pritiskom tipke **13**.

**Napomena:** kako bi se spriječilo zamagljivanje prozora, sustav može automatski isključiti funkciju. Isključuje se kontrolno svjetlo ugrađeno u tipku **13**.

**Da biste izašli iz te funkcije,** ponovno pritisnite gumb **13**.



Duža upotreba recirkulacije zraka može dovesti do stvaranja kondenzacije na bočnim staklima i vjetrobranskom staklu te do neugodnih mirisa zbog nedostatka svježeg zraka u putničkom prostoru. Dakle, preporučujemo povratak u normalni način rada (vanjski zrak) ponovnim pritiskom na gumb **13** čim recirkulacija zraka više ne bude potrebna.

## Klima uređaj: informacije i savjeti za upotrebu

### Savjeti za upotrebu

U nekim slučajevima (klima uređaj je isključen, recirkulacija zraka je isključena, brzina ventilacije je nula ili je mala itd.) možete ustanoviti stvaranje pare na staklima i na vjetrobranskom staklu vozila.

U slučaju kondenzacije, upotrijebite funkciju "**brzog postizanja dobre vidljivosti**" kako biste uklonili kondenzaciju, a zatim radije upotrijebite klima uređaj u automatskom načinu rada kako biste spriječili njezino stvaranje.



## Vozila opremljena načinom rada ECO

Kada je pokrenut, način rada ECO može smanjiti učinkovitost funkcije automatskog klima uređaja ➔ **191**.



Nemojte umetati ništa u sustav ventilacije (na primjer u slučaju neugodnih mirisa...)

**Opasnost od oštećenja ili požara.**

## Potrošnja goriva

Normalno je ustvrditi povećanje potrošnje goriva (posebice u gradskoj vožnji) za vrijeme rada klima uređaja.

Za vozila opremljena klima uređajem bez automatskog načina rada, isključite sustav kad vam više nije potreban.

## Savjeti za smanjenje potrošnje, a time i za pomoć u očuvanju okoliša

Vozite s otvorenim uvodnicima zraka i sa zatvorenim prozorima. Ako vozilo ostane parkirano na jakom suncu, otvorite vrata na nekoliko minuta prije pokretanja motora da izađe vrući zrak.

# UVODNICI ZRAKA, KLIMA UREĐAJ

## Održavanje

Potražite u knjižici održavanja vašeg vozila informaciju o učestalosti kontrole.



Redovito upotrebljavajte klima uređaj, čak i po hladnom vremenu, uključujući ga barem jednom mjesečno na otprilike 5 minuta.

## smetnje u radu

Općenito, u slučaju neke smetnje u radu, potražite savjet kod Predstavnik marke.

– **Smanjena učinkovitost odmrzavanja, odmagljivanja ili klimatiziranja zraka.**

Uzrok tomu može biti zaprljanost uloška filtra putničkog prostora.

– **Nema stvaranja hladnog zraka.**

Provjerite pravilnu podešenost komandi i ispravnost osigurača. U protivnom prekinite rad sustava.

## Osobitosti verzija Hybrid

Klimatizacijski sustav vozila također se upotrebljava za hlađenje pogonskog akumulatora. Kako bi se sačuvalo vijek trajanja pogonskog akumulatora vašeg vozila.

Dugotrajni pad učinkovitosti klimatizacijskog sustava može dovesti do preranog gubitka učinkovitosti pogonskog akumulatora.

## Prisutnost vode ispod vozila

Nakon duže upotrebe klima uređaja normalno je da ima vode ispod vozila. Do toga dolazi uslijed kondenzacije.

## Rashladna tekućina



59952

Sustav rashladnog plina (čije su neke komponente hermetički zatvorene) može sadržavati fluorirane stakleničke plinove.

Ovisno o vozilu, sljedeće informacije bit će navedene na naljepnici **A** koja se nalazi u motornom prostoru.

Prisutnost i položaj informacija na naljepnici **A** ovisi o vozilu.



**Vrsta rashladnog plina.**



**(XXX) Vrsta ulja u sustavu klima uređaja**



**Zapaljivi proizvod**



**Pogledajte knjižicu uputa**



**Održavanje**

x,xxx kg	<b>(1)</b> Količina rashladnog plina u vozilu.
GWP xxxx	<b>(2)</b> Potencijal globalnog zagrijavanja (ekvivalent CO <sub>2</sub> ).
CO <sub>2</sub> ekv. x,xxx t	<b>(3)</b> Količina u težini i ekvivalentu CO <sub>2</sub> .

## Dodatne informacije

Ovisno o oznaci i ovisno o vrsti rashladnog plina:

## Rashladni plin R-1234yf

- **(1)** 0,475 kg
- **(2)** GWP 0.501
- **(3)** 0,0002 t

## UVODNICI ZRAKA, KLIMA UREĐAJ



**Nemojte otvarati sustav rashladnog plina.**

Rashladni plin je opasan za oči i za kožu.



Prije provođenja bilo kakvih zahvata u motor-nom prostoru morate isključiti kontakt ➔ **163**

➔ **165.**

# MULTIMEDIJSKA OPREMA

## Multimedijski sustav

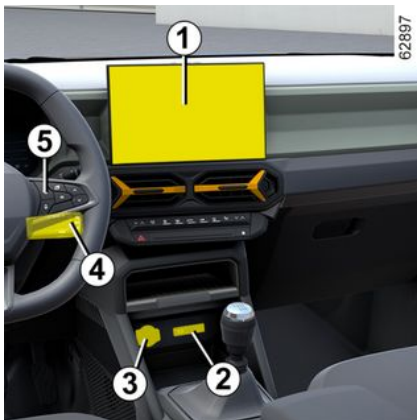

Prisutnost i smještaj ove opreme ovisi o multimedijskoj opremi vozila.

1. Multimedijski zaslon.
2. Utičnice multimedijskog sustava USB-C na središnjoj konzoli.
3. Utičnica za dodatnu opremu → 309.
4. Komanda ispod upravljača.
5. Glasovna naredba.
6. Utičnice multimedijskog sustava USB – C za putnike na stražnjim sjedalima.



### Upotreba telefona

Podsjećamo vas da ste obavezni poštivati zakone na snazi koji se odnose na upotrebu ove vrste uređaja.



Priključujte samo dodatnu opremu maksimalne snage 12 Watta.

**Opasnost od požara.**

## Utičnice za multimediju



USB-C Multimedijski priključci **2** i **6**

mogu se upotrebljavati za punjenje dodatne opreme uz maksimalnu snagu od 15 W (5 V) po priključku.

**Napomena:** utičnice multimedijskog sustava USB – C **2** mogu se koristiti i za prijenos podataka.



Ako priključite kabel za dodatnu opremu na USB priključak (npr. kabel za punjenje pametnog telefona), svako ga isključite kada više nije potreban.

**Postoji opasnost od kratkog spoja i oštećenja USB priključka u slučaju kontakta između kraja kabela i metalnog predmeta (npr. upaljača za cigarete itd.).**



Više informacija potražite u knjižici uputstava multimedijskog sustava.

## MULTIMEDIJSKA OPREMA

### Ugrađena komanda telefona sa sustavom slobodne ruke 7



(za telefon i glasovnog asistenta)



#### Upotreba telefona

Podsjećamo vas da ste obavezni poštivati zakone na snazi koji se odnose na upotrebu ove vrste uređaja.

### Područje induksijskog punjenja 8

(ovisno o vozilu)



Ovisno o vozilu, zona 8 opremljena je magnetskim uređajem 9 → 310.



Tijekom vožnje pazite da je spremnik u držaču za čaše pravilno zatvoren kako se ne bi prevrnuo.

**Opasnost od oštećenja okolne električne i/ili elektroničke opreme u slučaju prolijevanja tekućine.**

### Držač telefona A

(ovisno o vozilu)



Umetnite pametni telefon (ili tablet) u kućište 10. Prije upotrebe provjerite je li čvrsto pričvršćen.



Kućište 10 se smije upotrebljavati samo za pohranu tableta ili pametnih telefona.



Iz sigurnosnih razloga ova podešavanja obavljajte dok je vozilo zaustavljeno.

## MULTIMEDIJSKA OPREMA



Provjerite je li telefon dobro pričvršćen na svom držaču kako prilikom naglog skretanja ili kočenja ne bi bio pao na putnike u vozilu.



**Upotreba telefona**  
Podsjećamo vas da ste obavezni poštivati zakone na snazi koji se odnose na upotrebu ove vrste uređaja.

### Odvojivi držač za telefon **B**

Na vozilima koja su opremljena za postavljanje uklonjivog nosača telefona **B** pridržavajte se sljedećih uputa:

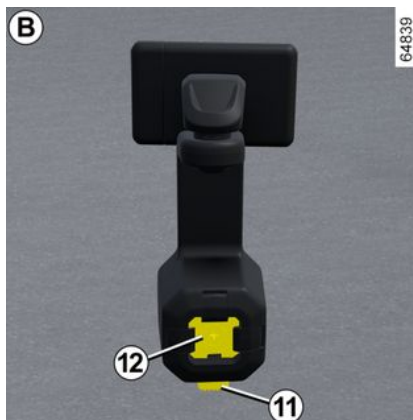

– pritisnite gumb **11** na držaču **telefona B**;



- pričvrstite bazu **12** držača telefona na držač za više dodataka YouClip **13**;
- povucite stezaljku **16** udesno.



- Postavite telefon na nosač telefona **15** pritiskom na fiksnu stezaljku **14**, zatim otpustite stezaljku **16** kako biste telefon pričvrstili između stezaljki **14** i **16**.

Za uklanjanje uklonjivog držača telefona **B** pritisnite gumb **11**.

**Napomena:** nagib nosača telefona **15** možete ručno postaviti u željeni položaj.

Koristite samo držač za telefon koji je odobrio tehnički odjel.

## MULTIMEDIJSKA OPREMA



Provjerite je li podnožje nosača telefona pravilno postavljeno i je li telefon dobro pričvršćen na svom nosaču, tako da ne pada na putnike prilikom naglog skretanja ili kočenja.



Iz sigurnosnih razloga ova podešavanja obavljajte dok je vozilo zaustavljeno.



**Upotreba telefona**  
Podsjećamo vas da ste obavezni poštivati zakone na snazi koji se odnose na upotrebu ove vrste uređaja.

# OPREMA U PUTNIČKOM PROSTORU

## Električni podizači stakala.

Ovi sustavi rade s uključenim ili isključenim kontaktom do otvaranja jednih od prednjih vrata (ograničeno na otprilike 3 minute).



### Odgovornost vozača

Nikada nemojte ostaviti karticu ili ključ u vozilu s djetetom, nesamostal-

nom odraslom osobom ili kućnim ljubimcem, čak ni nakratko.

Naime, ono bi moglo dovesti u opasnost sebe ili druge osobe pokretanjem motora, uključivanjem opreme kao na primjer podizača stakala ili pak zaključati vrata.

U slučaju priklještenja nekog dijela tijela, odmah promijenite smjer kretanja stakla pritiskom na odgovarajući prekidač.

**Postoji opasnost od teških ozljeda.**

## Impulsni podizači stakala

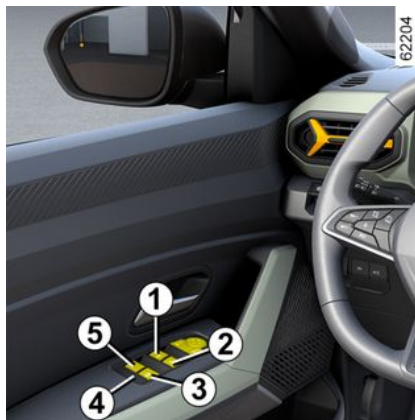

Nakratko pritisnite ili povucite prekidač prozora do kraja: staklo se podiže ili spušta do kraja. Djelovanjem na prekidač prekida se pomicanje stakla.

**Napomena:** stražnja se stakla ne mogu spustiti do kraja.

Sa sjedala vozača pritisnite prekidač:

**1** za staklo na strani vozača;

**2** za staklo na strani suvozača;

**3 i 5** za stražnja stakla.

### Sigurnost putnika

Vozač može deaktivirati rad podizača stražnjih stakala pritiskom na prekidač **4**.

Na instrumentnoj ploči prikazuje se poruka potvrde ili, ovisno o vozilu, uključuje se kontrolno svjetlo ugrađeno u prekidač.

## S mjesta suvozača



Pritisnite prekidač **6**.

**Napomena:** ako staklo naiđe na otpor pri kraju hoda (npr.: grana sa stabla), zaustavlja se te se ponovno spušta za nekoliko centimetara.



Ne oslanjajte predmete na otvoreno staklo: postoji opasnost od oštećenja podizača stakla.

# OPREMA U PUTNIČKOM PROSTORU

## Sa stražnjih sjedala



Pritisnite prekidač 7.



Prilikom zatvaranja stakala pazite da nijedan dio tijela (ruka, dlan itd.) ne viri iz vozila.

**Postoji opasnost od teških ozljeda.**

## nemoguće je upravljati električnim impulsnim podizačem stakla

Električni impulsni podizač stakla ima toplinsko isključivanje: ako više puta pritisnete prekidač stakla (mnogo akti-

vacija unutar nekoliko minuta), prelazi u zaštitni način rada (zaključavanje stakla u zatvorenom položaju).

Možete učiniti sljedeće:

- upotrijebite električni impulsni podizač stakla kratko i s intervalima od otprilike 30 sekundi;
- dok motor radi, prozor će se otključati nakon otprilike 20 minuta neaktivnosti na električnom prekidaču prozora.

## Daljinsko otvaranje/zatvaranje stakala

Prilikom otključavanja vrata izvana, ako **pritisnete i držite gumb za otključavanje na kartici**, automatski će se otvoriti sva stakla s električnim impulsnim podizačem stakala.

Prilikom zaključavanja vrata izvana, ako **pritisnete i držite gumb za zaključavanje na kartici**, automatski će se zatvoriti sva stakla s električnim impulsnim podizačem stakala.

Preporuča se da se na sustav djeluje samo ako korisnik dobro vidi vozilo i ako se nitko ne nalazi u vozilu.



Prilikom zatvaranja stakala pazite da nijedan dio tijela (ruka, dlan itd.) ne viri iz vozila.

**Postoji opasnost od teških ozljeda.**

## smetnje u radu

U slučaju kvara prilikom zatvaranja prozora, sustav se vraća u normalni način rada: povucite dotični prekidač prema gore koliko god puta je potrebno da biste u potpunosti zatvorili prozor (on će se postupno zatvoriti), držite prekidač (još uvijek u položaju zatvaranja) jednu sekundu, a zatim u potpunosti spustite i ponovno podignite staklo kako bi se sustav ponovno pokrenuo.

Po potrebi, obratite se vašem Predstavniku marke.

## Električni krovni otvor

### Za klizno pomicanje sjenila 1

(ovisno o vozilu)

# OPREMA U PUTNIČKOM PROSTORU

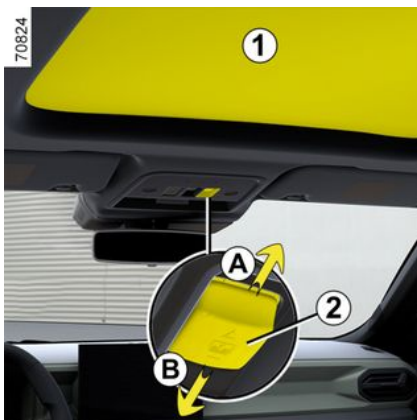

## Otvaranje:

– Pritisnite gumb **2** prema natrag (pokret **A**) da biste otvorili zavjesu i držite ga dok ne dođete do željenog srednjeg položaja ili do potpuno otvorenog položaja.

## Zatvaranje:

– Pritisnite gumb **2** prema naprijed (pokret **B**) da biste zatvorili zavjesu i držite ga dok ne dođete do željenog srednjeg položaja ili do potpuno zatvorenog položaja.

## Za klizno pomicanje krovnog otvora

(ovisno o vozilu)

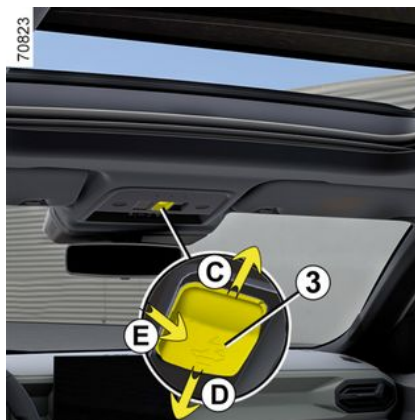

**Malo otvoreno staklo:** pritisnite gumb **3** prema gore (pokret **E**) da biste staklo otvorili do pola radi prozračivanja putničkog prostora.

## "Udobni" položaj:

položaj koji pruža najveću udobnost kada se radi o buci i aerodinamičkim smetnjama tijekom vožnje.

otvaranje:

– Pritisnite gumb **3** prema natrag (pokret **C**) da biste staklo otvorili u "udobni" položaj.

Za zatvaranje

– Pritisnite gumb **3** prema naprijed (pokret **D**) da biste u potpunosti zatvorili staklo.

## "Središnji" položaj:

položaj otvorenog prozora koji ste prethodno definirali.

otvaranje:

– Pritisnite prema natrag i držite (dulje od dvije sekunde) gumb **3** (pokret **C**), a zatim ga pritisnite prema naprijed (pokret **D**) da biste staklo zaustavili u željenom položaju.

Za zatvaranje

– Pritisnite prema naprijed i držite (dulje od dvije sekunde) gumb **3** (pokret **D**) da biste u potpunosti zatvorili staklo. Ako staklo želite zaustaviti u nekom drugom položaju, pritisnite gumb prema natrag (pokret **C**).

## "Potpuni" položaj:

potpuno otvaranje ili zatvaranje prozora.

otvaranje:

– Iz "udobnog" položaja pritisnite gumb **3** prema natrag (pokret **C**) da biste do kraja otvorili staklo.

ili

– U drugim zemljama pritisnite prema natrag i držite (dulje od dvije sekunde) gumb **3** (pokret **C**) da biste do kraja otvorili staklo.

Za zatvaranje

– Iz "udobnog" položaja pritisnite gumb **3** prema naprijed (pokret **D**) da biste do kraja zatvorili staklo.

# OPREMA U PUTNIČKOM PROSTORU

ili

– U drugim zemljama pritisnite prema naprijed i držite (dulje od dvije sekunde) gumb **3** (pokret **D**) da biste do kraja zatvorili staklo.



Prilikom zatvaranja krovnog otvora pazite da nijedan dio tijela (ruka, dlan itd.) ne viri iz vozila.

**Postoji opasnost od teških ozljeda.**



## Odgovornost vozača

Nikada ne ostavljajte dijete, nesamostalnu odraslu osobu ili životinju u vozilu kada ga napuštate, čak niti na kratko.

Naime, ono bi moglo dovesti u opasnost sebe ili druge osobe pokretanjem motora, uključivanjem opreme kao na primjer podizača stakala ili pak zaključati vrata. U slučaju zaglavlivanja odmah promijenite smjer pomicanja pritisnom na gumb **3** prema natrag (pokret **C**) ili naprijed (pokret **D**).  
**Postoji opasnost od teških ozljeda.**

## Daljinsko zatvaranje krovnog otvora

Ako **pritisnete i držite gumb za zaključavanje na kartici približno dvije sekunde**, stakla i krovni otvor automatski će se zatvoriti.

Krov se ni u kojoj situaciji ne može otvoriti više od zavjese. Ako se otvori krov, i zavjesa će se isto toliko otvoriti.

Preporuča se da se na sustav djeluje samo ako korisnik dobro vidi vozilo i ako se nitko ne nalazi u vozilu.

Provjerite je li krovni otvor pravilno zatvoren prije nego što napustite vozilo:

## Osobitosti

Vaše vozilo opremljeno je ograničivačem sile: kada krovni otvor naiđe na otpor pri zatvaranju (grana itd.), on se zaustavlja i vraća za nekoliko centimetara.

Krovni otvor nije moguće otvoriti kada je vanjska temperatura niža od približno -20°C.

Ipak, ona se i dalje sama zatvaraju.

## Mjere opreza pri upotrebi

Zabranjeno je upotrebljavati krovno otvora kada su krovne šipke u poprečnom položaju.

Obratite se ovlaštenom zastupniku radi pojedinosti o mogućim prilagodabama:

- **provjerite** je li krovni otvor pravilno zatvoren prije nego što napustite vozilo;
- **čistite** zaptivnu brtvu svaka tri mjeseca uz pomoć proizvoda koje je odabrala naša tehnička služba;
- **Ne otvarajte** krovni otvor neposredno nakon što je padala kiša ili nakon pranja vozila. Postoji opasnost od oštećenja krovnog otvora.

# OPREMA U PUTNIČKOM PROSTORU

## smetnje u radu

U zastopnom upotrebu krovnog otvora u kratkom razdoblju može se blokirati rad krova na otprilike 30 minuta.

U slučaju kvara obratite se ovlaštenom zastupniku.

## Unutarnje osvjjetljenje

### Svjetla za čitanje na prednjim sjedalima

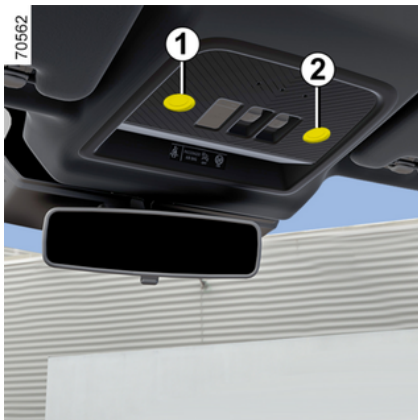

Dodirnite svjetla **1** ili **2** kako biste uključili:

- stalno osvjjetljenje;
- trenutno gašenje.

#### Napomena:

- Nije potrebno pritisnuti svjetla da biste uključili ili isključili osvjjetljenje. Potrebno je samo uključiti kontakt;
- možete aktivirati/deaktivirati uključivanje svjetla za čitanje pri otvaranju vrata uz pomoć multimedijskog zaslona ➔ 130.

### Svjetla za čitanje na stražnjim sjedalima

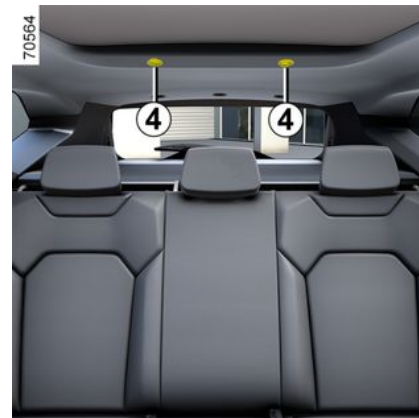

Ovisno o vozilu, dodirnite svjetla za čitanje **3** ili **4** da biste dobili:

- stalno osvjjetljenje;
- trenutno gašenje.

#### Napomena:

- Nije potrebno pritisnuti svjetla da biste uključili ili isključili osvjjetljenje. Potrebno je samo uključiti kontakt;
- možete aktivirati/deaktivirati uključivanje svjetla za čitanje pri otvaranju vrata uz pomoć multimedijskog zaslona ➔ 130.

## OPREMA U PUTNIČKOM PROSTORU

**i** Otključavanje i otvaranje vrata ili prtljažnika dovodi do paljenja vremenski podešenog stropnog svjetla i svjetala.

### Svjetlo u pretincu za odlaganje 5



Svjetlo **5** uključuje se po otvaranju poklopca.

### Svjetlo prtljažnika 6

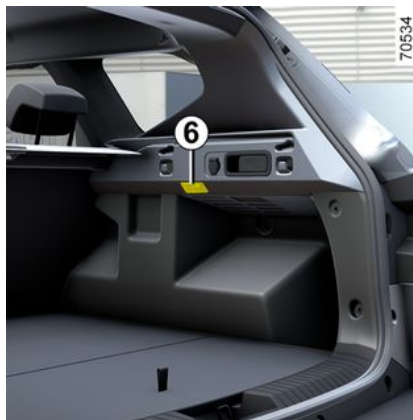

Svjetlo **6** uključuje se pri otvaranju vrata prtljažnika.

**i** **Automatizmi rada unutar-njeg osvjetljenja**  
(ovisno o vozilu)

- Daljinsko otključavanje vrata uključuje unutarnje osvjetljenje na otprilike 30 sekundi.
- ako su jedna vrata ostala otvorena (ili nisu dobro zatvorena), dolazi do vremenskog podešavanja osvjetljenja na otprilike 5 do 10 minuta.
- Ako su sva vrata zatvorena, pri uključanju kontakta dolazi do postupnog slabljenja unutarnjeg osvjetljenja.

# OPREMA U PUTNIČKOM PROSTORU

## Sjenilo, retrovizor, rukohvat

### Sjenilo 1



Spustite sjenilo **1** na vjetrobransko staklo ili ga otkvačite i okrenite prema bočnom staklu.



U vožnji nemojte zaboraviti zatvoriti poklopac ogledala u sjenilu.  
**Opasnost od ozljeda**

### Ogledala u sjenilu za sunce **2**

Ovisno o vozilu, sjenila su opremljena ogledalima.

Podignite poklopac **4**. Ovisno o vozilu, svjetlo **3** uključuje se automatski.

### Pretinac za sjenilo **5**



U njega se mogu pričvrstiti kartice autocesta, karte.

### Prednji **6** i stražnji **7** rukohvati

(ovisno o vozilu)



Služi za pridržavanje u vožnji.

Nemojte se njime služiti za ulaženje u vozilo ili izlaženje iz njega.

# OPREMA U PUTNIČKOM PROSTORU

## Utičnica za dodatnu opremu

Utičnice za dodatnu opremu **1** ili, ovisno o vozilu, **2**



Možete koristiti utičnicu **1** ili, ovisno o vozilu, utičnicu **2**.

Predviđena je za svrhu priključivanja opreme koju je odobrila naša tehnička služba.



Priključujte samo dodatnu opremu kojoj je maksimalna snaga 120 vata (12 V).

Ako se istovremeno upotrebljava više utičnica za dodatnu opremu, ukupna snaga priključene dodatne opreme ne smije prelaziti 180 vata.

**Opasnost od požara.**

## PRETINCI ZA ODLAGANJE, UREĐENJE PUTNIČKOG PROSTORA

Pretinci za odlaganje u prednjim vratima 1

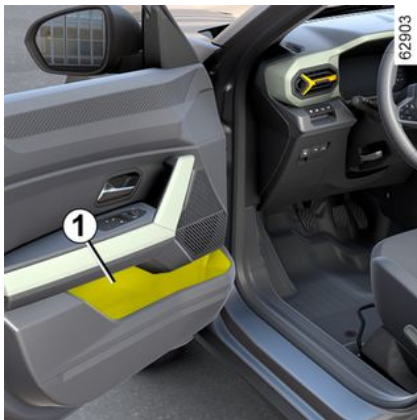

Pretinac za odlaganje na središnjoj konzoli 2



Pretinac za odlaganje na središnjoj konzoli / područje indukcijskog punjenja 3



Ovisno o vozilu, područje 3 opremljeno je magnetskim uređajem 4 koji je dizajniran za držanje vašeg pametnog telefona, pod uvjetom da je opremljen magnetskom tehnologijom ili da je opremljen kompatibilnim (magnetnim) kućištem. Ovaj sustav omogućuje stabilno pričvršćivanje uz optimizaciju punjenja vašeg uređaja.

Ovisno o vozilu, kontrolno svjetlo svojom vas bojom informira o stanju napunjenosti:

- zelena po završetku punjenja;
- žuta kada je punjenje u tijeku;



Niti jedan predmet ne smije se nalaziti na podu (područje ispred vozača) jer u slučaju naglog kočenja ti predmeti mogu skliznuti pod papučice te tako onemogućiti njihovu upotrebu.

## PRETINCI ZA ODLAGANJE, UREĐENJE PUTNIČKOG PROSTORA

– trepće žuti kada se otkrije metalni objekt u području za indukcijsko punjenje.

Za više detalja o području indukcijskog punjenja pogledajte upute za multimedijску opremu.

**i** Tijekom vožnje pazite da je spremnik u držaču za čaše pravilno zatvoren kako se ne bi prevrnuo.

**Opasnost od oštećenja okolne električne i/ili elektroničke opreme u slučaju prolijevanja tekućine.**

**i** Nipošto ne ostavljajte predmete (karticu za pokretanje, USB memoriju, SD karticu, kreditnu karticu, nakit, ključeve, kovanice itd.) **3** u području indukcijskog punjenja tijekom punjenja telefona. Uklonite sve magnetske kartice ili kreditne kartice iz zaštitne maske za telefon prije postavljanja telefona u područje indukcijskog punjenja **3**

**i** Predmeti ostavljeni u području indukcijskog punjenja **3** mogu se pregrijati. Savjetujemo vam da ih stavite u područja predviđena za tu namjenu (pretinac za odlaganje, pretnac štitnika za sunce, itd.).



Pazite da niti jedan tvrd, težak ili šiljat predmet nije postavljen u "otvorene" pretince za odlaganje, tako da može biti izbačen na putnike u zavoju, u slučaju naglog kočenja ili u slučaju sudara.

### Područje za čašu ili pepeljaru **5**



Pazite da niti jedan tvrd, težak ili šiljat predmet nije postavljen u "otvorene" pretince za odlaganje tako da može biti izbačen na putnike u oštrm zavoju, u slučaju naglog kočenja ili u slučaju sudara.

### Držač čaše koji se može skinuti **7**



Klizni mehanizam **6** omogućuje pristup držaču za čaše **7**.



## PRETINCI ZA ODLAGANJE, UREĐENJE PUTNIČKOG PROSTORA

Držač čaše opremljen je pričvrstnim kucicama kako bi čaša ostala na mjestu 7.

Držač za čaše 7 može se skinuti da bi se dobio prostor za odlaganje.

### Pretnac za rukavice na strani suvozača



Da biste ga otvorili, povucite ručicu 8.

U ovaj pretinac za odlaganje se mogu odložiti dokumenti formata A4...

U unutrašnjosti vratašca, pretinac je namijenjen za olovke, karte itd.



Niti jedan predmet ne smije se nalaziti na podu (područje ispred vozača) jer u slučaju naglog kočenja ti predmeti mogu skliznuti pod papučice te tako onemogućiti njihovu upotrebu.

### Pretnac na središnjoj konzoli 9

(ovisno o vozilu)



Podignite poklopac središnjeg naslona za ruke 10.

### Pretnac za odlaganje na središnjoj konzoli 11

(ovisno o vozilu)



Podignite poklopac središnjeg naslona za ruke 12.

Pretnac za odlaganje 11 ventilira se u skladu s temperaturom postavljenom na klima uređaju.

# PRETINCI ZA ODLAGANJE, UREĐENJE PUTNIČKOG PROSTORA

## Pretinci za odlaganje u stražnjim vratima 13



Pazite da niti jedan tvrd, težak ili šiljat predmet nije postavljen u "otvorene" pretince za odlaganje tako da može biti izbačen na putnike u oštrm zavoju, u slučaju naglog kočenja ili u slučaju sudara.

## Džepovi za odlaganje 14



## Držači čaša 16

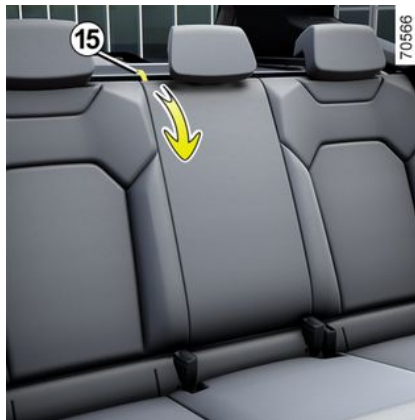

Da biste pristupili držačima čaša 16 ili phone holder 17, povucite remen 15.



Tijekom vožnje pazite da je spremnik u držaču za čaše pravilno zatvoren kako se ne bi prevnuo.

**Opasnost od oštećenja okolne električne i/ili elektroničke opreme u slučaju prolijevanja tekućine.**

## PRETINCI ZA ODLAGANJE, UREĐENJE PUTNIČKOG PROSTORA



Pri zatvaranju naslona za ruke pazite da nijedan dio (ruke, šake, prsti itd.) nije u blizini područja zaključavanja.

**Opasnost od priklještenja.**



U zavoju, prilikom ubrzavanja ili kočenja, pazite da u posudi u držaču limenki nema previše tekućine.

**Opasnost od opekotina ako se proliju/procure vruće tekućine/napitci .**

### Nosač telefona 17

Umetnite pametni telefon u kućište radi pohrane.



Kućište se smije upotrebljavati samo za pohranu pametnih telefona.

### Kukica nosača prtljage 18

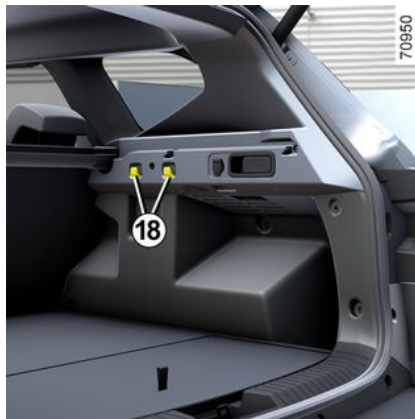

Najveća masa po kukici: 5 kg.

### Držač za različitu dodatnu opremu YouClip 19, 20, 21 i 22

Ovisno o vozilu, služe za pričvršćivanje kocke 23, žarulje 26, kukice nosača prtljage 28 (koja se nalazi u prtljažnom prostoru) ili dodatne opreme koju je odobrio tehnički odjel.

Obratite se ovlaštenom trgovcu za sve savjete.



Provjerite jesu li dodaci YouClip pravilno postavljeni da ne bi poletjeli na putnike tijekom naglog skretanja ili kočenja ili pak u slučaju nezgode.



## PRETINCI ZA ODLAGANJE, UREĐENJE PUTNIČKOG PROSTORA

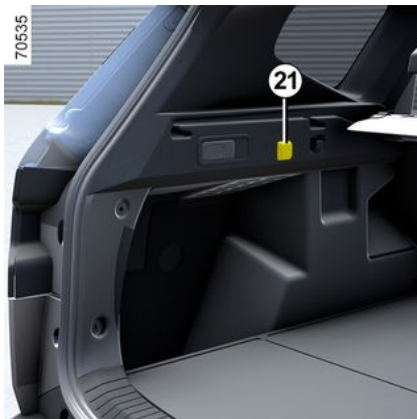

Kocka 23

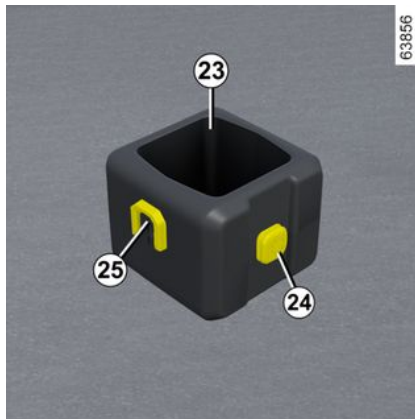

Za ugradnju baze na vozila koja su opremljena njome, gurnite bazu **25** kocke s vrha do dna na držaču za različitu dodatnu opremu **19** ili **20**.

Kocku možete koristiti kao držač za čaše.

Za skidanje kocke gurnite bazu **25** kocke s dna do vrha na držaču za različitu dodatnu opremu.

Najveća masa po kocki: 0,5 kg.

### Svjetlo 26

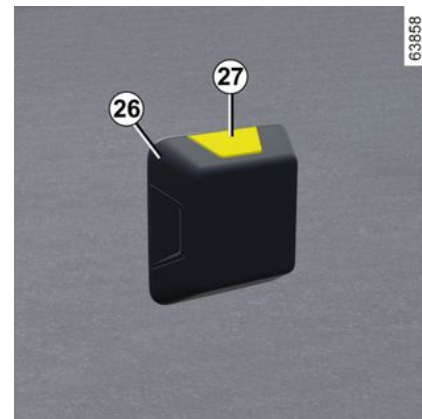

Svjetlo možete pričvrstiti na bazu **24** kocke ili na jedan od držača za različitu dodatnu opremu **19**, **20**, **21** ili **22**.

Pritisnite gumb **27** da uključite svjetlo.

# PRETINCI ZA ODLAGANJE, UREĐENJE PUTNIČKOG PROSTORA

## Kukice nosača prtljage 28

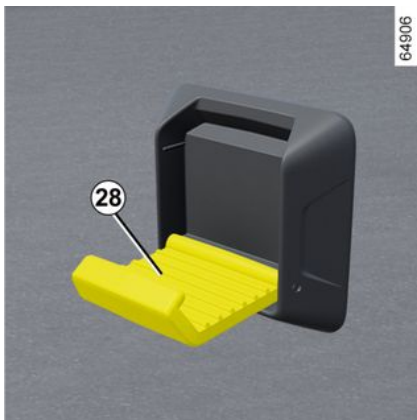

Kukicu nosača prtljage možete pričvrstiti na bazu **24** kocke ili na jedan od držača za različitu dodatnu opremu **19**, **20**, **21** ili **22**.

Najveća masa po kukici na bazi kocke:  
1 kg.

Najveća masa po kukici na bazi **19**: 2 kg.

Najveća masa po kukici na bazi **21**: 5 kg.

## PRIJEVOZ PREDMETA

Prostor za odlaganje ispod klupе

Pokrov prtljage

Odmotavanje pokrova prtljažnika



Lagano povucite ručicu **1** i umetnite oba kraja pokrova u utor **3** (srednji položaj).



Iz srednjeg položaja podignite pokrov, lagano povucite ručicu **1** i umetnite oba kraja pokrova u utor **4**.



Nemojte stavljati teške ili tvrde predmete na pokrov prtljažnika. U slučaju naglog kočenja ili nesreće, ti predmeti mogu ugroziti putnike u vozilu.



**Skidanje pokrova prtljage**

Istovremeno gurnite dio **2** (pokret **A**) i podignite desnu stranu (pokret **B**) mehanizma za namatanje.

Zatim podignite lijevu stranu valjka i skinite sklop.

**Postavljanje pokrova prtljage**

Za postavljanje pokrova prtljage, izvršite zahvate obrnutim redoslijedom.

# PRIJEVOZ PREDMETA

## Pretinci, Uređenje prtljažnika

### Pomična ploča poda 1

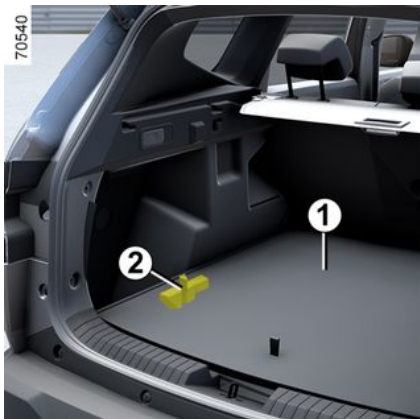

#### Podignuti položaj

Preklapanje naslona stražnjeg sjedala omogućuje vam ravan pod i odvajanje prtljažnika u dva odvojena prostora.

Pomična ploča poda postavljena je na vodilicu 2.



Maksimalno dopušteno opterećenje na pomičnoj ploči poda u podignutom položaju: 100 kg ravnomjerno raspoređeno.

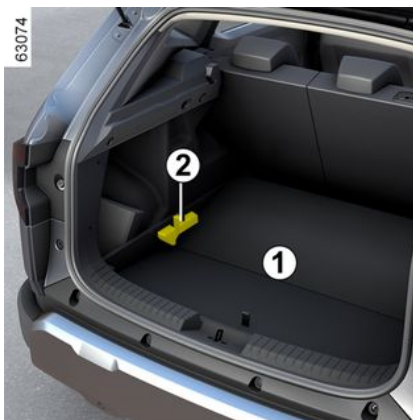

#### Spušteni položaj

Pruža više prostora za pohranu stvari u prtljažni prostor i prijevoz teških tereta.

- Izvadite pomičnu ploču poda 1;
- stavite je u prtljažnik ispod vodilice 2.



#### Položaj za podjelu prostora

Omogućuje podjelu prtljažnika na dva odvojena dijela.

# PRIJEVOZ PREDMETA

## PRIJEVOZ PREDMETA U PRTLJAŽNIKU

Predmete koje prevozite uvijek postavljajte na način da se oni većim dijelom oslanjaju na:

**A**



nasloni stražnjeg sjedala, za uobičajeni teret (primjer **A**);

**B**



nasloni prednjih sjedala s preklopljenim naslonima stražnjih sjedala ako se radi o maksimalnom opterećenju (npr. **B**).

Predmete koji se prevoze treba ravnomjerno rasporediti po cijelom utovarnom prostoru.

Ako morate odložiti predmete na preklopljeni naslon, obavezno skinite naslone za glavu prije preklapanja naslona tako da što više priljubite naslon uz sjedište.



Najteže predmete uvijek postavite izravno na pod u niskom položaju

→ **318**/ Ako je vozilo

opremljeno njima, upotrijebite mjesta za učvršćivanje tereta **1** koja se nalaze na podnici prtljažnog prostora. Teret se mora rasporediti tako da niti jedan predmet, u slučaju naglog kočenja, ne može biti odbačen prema naprijed na putnike. Privežite stražnje sigurnosne pojaseve čak i kad nema putnika na stražnjim sjedalima.

# PRIJEVOZ PREDMETA

## Vuča

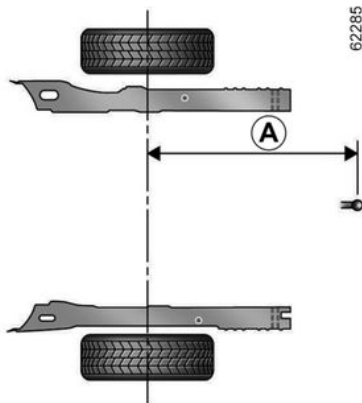

Maksimalna dimenzija **A = 1140 mm**.

**i** Dopušteno opterećenje vučnog priključka, najveća dopuštena masa prikolice sa i bez kočnice → 391.

### Odabir i postavljanje kuke za vuču

Najveća masa kuke za vuču:

- Kuka za vuču (poprečni nosač i prsten za vuču) koja nije izvorno montirana na vozilo: cijela kuka za vuču i nosači ne smiju prelaziti 23 kg.

Uređaj za vuču ne smije ometati dijelove rasvjete ili registarsku pločicu kada se ne koristi.

U svakom slučaju poštujujte važeće popise zemlje u kojoj se nalazite. Za postavljanje kuke za vuču i njene uvjete upotrebe pogledajte uputstvo za postavljanje opreme. Preporuča se sačuvati to uputstvo zajedno s ostalom dokumentacijom vozila.



Vozila koja se koriste pod punim opterećenjem (najveća dopuštena masa pod opterećenjem) i koja vuku prikolicu:

- Maksimalna brzina mora biti ograničena na **100 km/h**, a **tlak u gumama mora se povećati za 0,2 bara** → 391.

**Postoji opasnost od prsnuća guma.**

## Nosiva oprema

### Mjere opreza pri upotrebi (pomoću vrata prtljažnika)

Prije upotrebe vrata prtljažnika provjerite predmete i/ili opremu (nosači za bicikle, krovna kutija, itd.) na krovnim šipkama: moraju biti dobro raspoređeni i učvršćeni, a njihova veličina ne smije ometati pravilan rad vrata prtljažnika.



Predmete koji se prevoze treba ravnomjerno raspoređiti po cijelom prostoru utovara opreme.

## PRIJEVOZ PREDMETA



Zabranjeno je pričvršćivanje bilo kakve nosive opreme (nosača bicikla, kutije za prtljagu itd.) koja se naslanja na aerodinamičko krilce ili na vrata prtljažnika. Za postavljanje nosivog mehanizma na vozilo obratite se ovlaštenom Predstavniku marke.

### Nosiva oprema za krov



Zabranjeno je pričvršćivanje nosivih mehanizama na krov vozila koja nisu tvornički opremljena uzdužnim krovnim šipkama.



Za izbor opreme koja odgovara vašem vozilu predlažemo vam da potražite savjet ovlaštenog zastupnika. Za postavljanje opreme i uvjete upotrebe, pogledajte uputstvo proizvođača za postavljanje. Preporuča se sačuvati to uputstvo zajedno s ostalom dokumentacijom vozila.

### Vozila opremljena modularnim krovnim nosačima

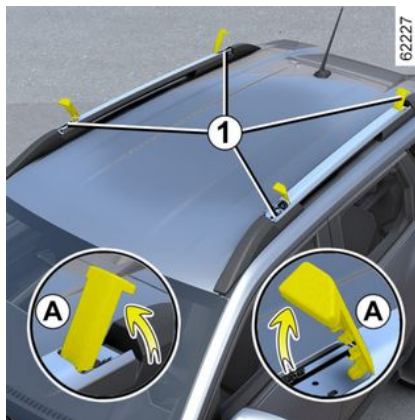

Ako je vozilo opremljeno njime, ovaj uređaj omogućuje vam postavljanje

krovnih šipki bilo u poprečnom položaju (položaj za transport) ili uzdužnom položaju (standardni položaj).

**Maksimalno dopušteno opterećenje na šipkama:** 80 kg (uključujući nosivu opremu).

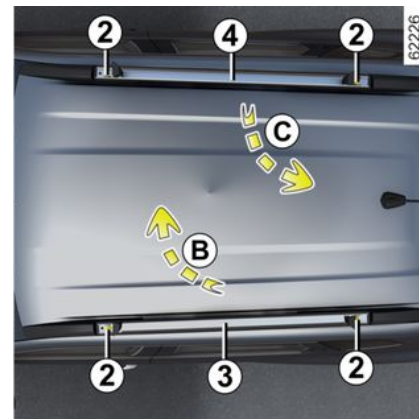

### Za postavljanje poluga u poprečni položaj:

- otkopčajte zakretne poklopce **1** i postavite ih u okomiti položaj (pokret **A**);
- otpustite vijke **2** a pomoću moment ključa **6** koji se nalazi u pretincu za rukavice;

## PRIJEVOZ PREDMETA

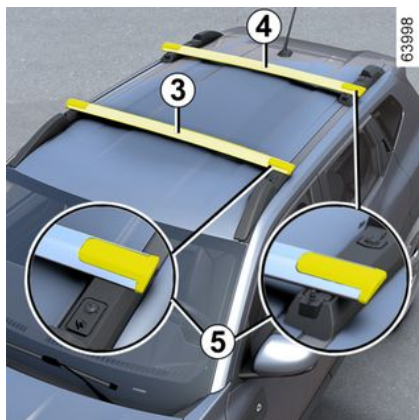

– podignite šipke **3** i **4**, a zatim ih postavite u poprečni položaj **5**. Da biste to učinili, postavite šipku **3** (pokret **B**) u prednji položaj, a zatim postavite šipku **4** (pokret **C**) u stražnji položaj.

**Napomena:** pripazite da šipke **3** i **4** budu pravilno postavljene.

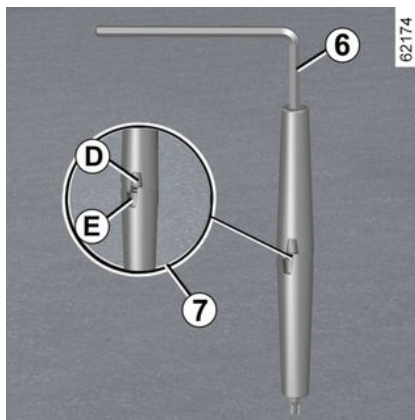

– uz pomoć alata **6** zategnite vijke **2**: oznake **D** i **E** na alatu označavaju pomak (oznaka **7**);

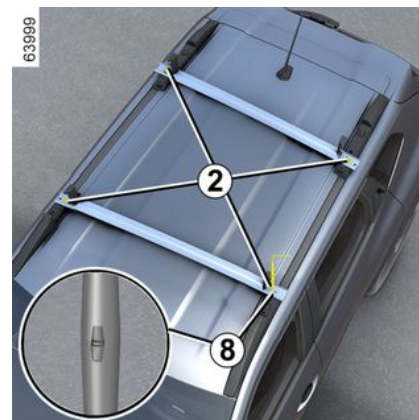
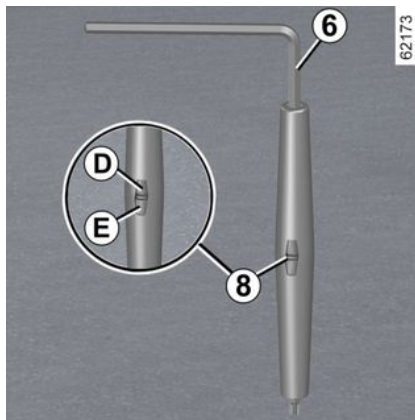

– do kraja zategnite vijke **2** uz pomoć alata **6** tako da oznake **D** i **E** na alatu **6** budu paralelne (oznaka **8**);  
– ponovno zakopčajte okretne poklopce **1**.

**Napomena:** šipke **3** i **4** nisu međusobno zamjenjive.



Strogo je zabranjeno postavljanje krovnih nosača u poprečni položaj (položaj za nošenje) kada se vozilo pere u pralionici s valjkastim četkama.

## PRIJEVOZ PREDMETA



### Krovne šipke u poprečnom položaju

- Maksimalna brzina mora biti ograničena na 130 km/h.
- Tijekom putovanja provjerite instalaciju i zategnite vijke otprilike svakih 500 km.



Kad ne upotrebljavate šipke u poprečnom položaju, vratite ih u uzdužni položaj kako biste optimizirali potrošnju goriva i izbjegli buku koju stvara zrak.

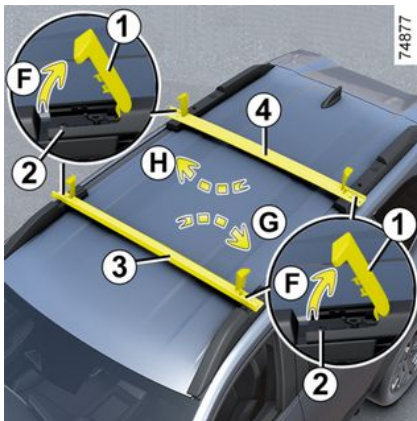

### Za postavljanje poluga u uzdužni položaj:

- otkopčajte zakretne poklopce **1** i postavite ih u okomiti položaj (pokret **F**);
- otpustite vijke **2** a pomoću moment ključa **6** koji se nalazi u pretincu za ručavice;
- podignite šipke **3** i **4** postavite ih u uzdužni položaj **9**. Da biste to učinili, postavite šipku **3** (pokret **G**) i šipku **4** (pokret **H**) u uzdužni položaj.

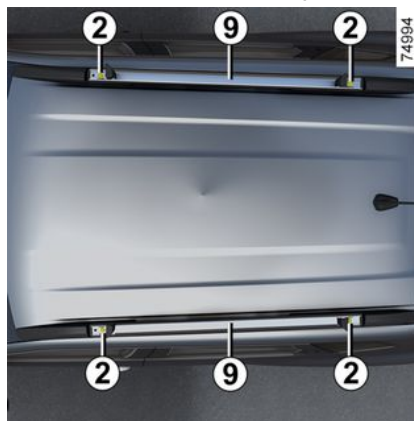

- do kraja zategnite vijke **2** uz pomoć moment ključa **6** tako da oznake **D** i **E** na alatu **6** budu paralelne (oznaka **8**);

**Napomena:** pripazite da šipke **3** i **4** budu pravilno postavljene.

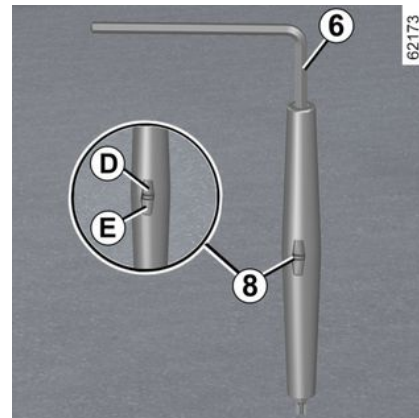

- ponovno zakopčajte okretne poklopce **1**.

**Napomena:** šipke **3** i **4** nisu međusobno zamjenjive.



Provjerite jesu li dvije modularne krovne šipke pravilno postavljene i zaključane.

## PRIJEVOZ PREDMETA



Modularne krovne šipke izvorno montira i odobrava naš Tehnički odjel.

Isporučuju se s vijcima **2** i alatom **6**. Za pričvršćivanje krovnih šipki na vozilo samo se oni smiju koristiti.

Redovito provjeravajte stanje modularnih krovnih šipki (ispravan položaj šipki, točke montaže, vijci itd.).

Nemojte ih upotrebljavati ako su oštećene. Obratite se Predstavniku marke.

Ako ih izgubite, možete ih dobiti od ovlaštenog zastupnika.



Provjerite jesu li predmeti i / ili pribor (stalak za bicikle, krovna kutija itd.) pravilno postavljeni na modularne krovne šipke te ravnomjerno raspoređeni i pričvršćeni.

### Vozila opremljena uzdužnim krovnim nosačima



Ako je vozilo tako opremljeno, možete prevoziti prtljagu ili dodatne mehanizme (nosač bicikla, nosač skija, itd.):

- na poprečnim krovnim šipkama koje se pak moraju pričvrstiti na uzdužne krovne šipke **10**;
- izravno na uzdužnim krovnim šipkama.

**Maksimalno dopušteno opterećenje na šipkama:** 80 kg (uključujući nosivu opremu).

### Aerodinamičko krilce *F*



**Zabranjeno je** pričvršćivanje predmeta i/ili pribora (nosača bicikala itd.) na aerodinamičko krilce *F*.

## PRISTUP MOTORU, RAZINE

### Poklopac motornog prostora



Ovisno o vozilu, povucite ručicu **1** za otvaranje.



Motor mora biti isključen (ne u stanju mirovanja) prije bilo kakvih radnji u motornom prostoru.

Morate isključiti kontakt → **163**, → **165**.



Prilikom izvođenja zahvata u blizini motora, motor može biti zagrijan. Osim toga, motoventilator se može uključiti u svakom trenutku. Naljepnica  u motornom prostoru ukazuje na to.

**Opasnost od povreda.**



Prilikom zahvata ispod poklopca motornog prostora, provjerite da je ručica brisača stakla u zaustavljenom položaju.

**Opasnost od povreda.**



Nikada nemojte aktivirati funkciju daljinskog pokretanja motora ili programiranog pokretanja prije otvaranja poklopca motornog prostora ili dok je otvoren.

**Postoji opasnost od opekotina i teških ozljeda.**



Ne pritišćite poklopac motornog prostora jer postoji opasnost od nehotičnog zatvaranja poklopca.

**Sigurnosno odbravljivanje poklopca motornog prostora**

(ovisno o vozilu)

## PRISTUP MOTORU, RAZINE

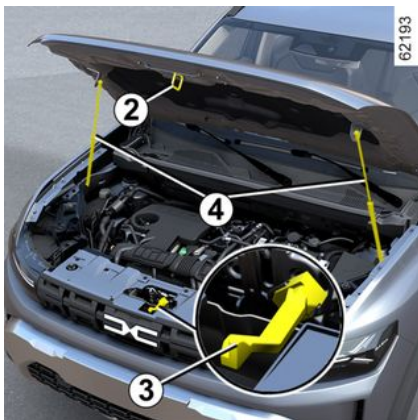

Za otključavanje otpustite kuku **2** guranjem poluge **3** ulijevo dok podižete poklopca.

ili

Malo podignite poklopac motora i otpustite kuku **2** guranjem jezička **3** ulijevo.

### Otvaranje poklopca motornog prostora

(ovisno o vozilu)

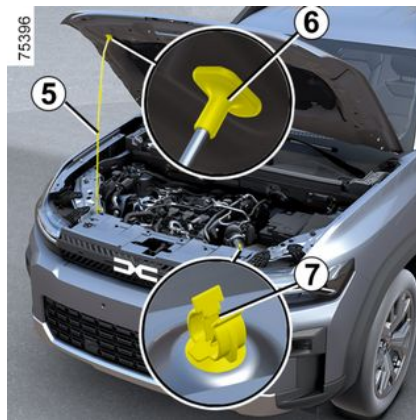

Nakon podizanja poklopca motora i oslobađanja uporne poluge **5** iz nosača **7** upornu polugu iz sigurnosnih razloga **morate** postaviti u odgovarajući položaj **6**.

ili

Podignite poklopac motornog prostora i usmjeravajte ga – poklopac motornog prostora drže dva podupirača **4**.

### Zatvaranje poklopca motora

Prije zatvaranja, provjerite da niste nešto zaboravili u motornom prostoru.

(ovisno o vozilu)

Da biste zatvorili poklopac motora, vratite upornu polugu **5** u njezin nosač **7**. Uхватите poklopac za sredinu i spustite ga na 30 cm od položaja zatvaranja, pa ga pustite. On se sam zatvara svojom težinom.

ili

Uхватите poklopac za sredinu i spustite ga na 30 cm od položaja zatvaranja, pa ga pustite. On se sam zatvara svojom težinom.



Provjerite je li poklopac motornog prostora pravilno zatvoren. Provjerite da ništa ne ometa točku za zabavljenje (kamenčići, krpa...).

## PRISTUP MOTORU, RAZINE



Nakon svakog zahvata u motornom prostoru, provjerite da ništa niste zaboravili (krpa, alati...)

Naime, oni mogu oštetiti motor ili prouzročiti požar.



U slučaju udarca, čak i ako se radi o blažem udarcu, u prednju ukrasnu rešetku ili poklopac motora, što prije dajte ovlaštenom zastupniku da provjeri sustav završavanja poklopca motora.

### Motorno ulje

#### Opće informacije

Motor s unutarnjim izgaranjem troši ulje za podmazivanje i hlađenje pokretnih dijelova i normalno je nadolijevati ulje između dviju predviđenih zamjena.

Međutim, ako se nakon razdoblja razrađivanja motora potrošnja poveća na više od 0,5 litara na 1000 km, potražite savjet kod ovlaštenog predstavnika marke.

**Učestalost zamjene ulja: povremeno provjeravajte razinu ulja, a svakako to učinite prije dužeg puta zbog opasnosti od oštećenja motora.**

#### Provjeravanje razine ulja

Očitavanje se mora izvršavati na ravnom i nakon što je motor dulje vrijeme zaustavljen.

**Kako biste saznali točnu razinu ulja i provjerili da niste prešli maksimalnu razinu (opasnost od uništenja motora), obavezna je upotreba mjerne šipke.**

Ovisno o vozilu, zaslon na instrumentnoj ploči upozorava samo kada je razina ulja na minimumu.

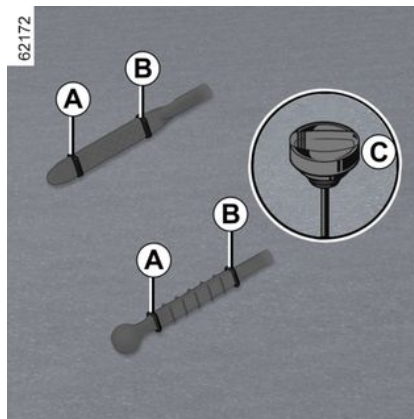

- Izvadite mjerac razine i obrišite ga čistom krpom koja ne pušta dlačice.
- gurnite mjerac do kraja (na vozilima opremljenim čepom s mjernom šipkom **C** zavrnite čep do kraja);
- ponovno izvadite mjerac;
- očitajte razinu: nikada ne smije biti manja od **"MINI" A** ni veća od **"MAXI" B**.

Nakon što je razina očitana, uronite mjerac razine do graničnika i do kraja zavijte čep-mjerac razine.



Upotrijebite nalijevno grlo ili zaštitite područje oko otvora za nadolijevanje kako biste izbjegli istjecanje motornog ulja u vrući dio motornog prostora ili osjetljive dijelove (npr. električni sklopovi).  
**Opasnost od požara.**

## PRISTUP MOTORU, RAZINE



### Prijelaz maksimalne razine motornog ulja

Maksimalna razina punjenja **B** ne smije se prijeći ni u kojem slučaju. To bi moglo oštetiti motor i sustav protiv zagađivanja. Ako se razina **"MAXI"** prekorači, **nemojte pokretati vozilo** i obratite se Ovlaštenom zastupniku.



Prije provođenja bilo kakvih zahvata u motornom prostoru morate isključiti kontakt ➔ **163** ili

➔ **165**.

### Nadolijevanje, punjenje, zamjena ulja

#### Nadolijevanje/punjenje

Vozilo mora biti parkirano na vodoravnoj površini, a motor zaustavljen i hladan (na primjer: prije prvog pokretanja u danu).



Motor mora biti isključen (ne u stanju mirovanja) prije bilo kakvih radnji u motornom prostoru.

Morate isključiti kontakt ➔ **163**, ➔ **165**.



Ne prelazite visinu **MAXI** razine i ne zaboravite vratiti čep **1** i mjerac **2**.

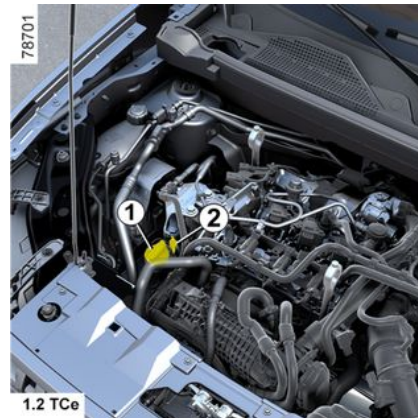

- Otpustite čep **1**;
- nadolijte (za vašu informaciju, razina između očitavanja **MINI** i **MAXI** na mjeracu razine **2** iznosi 1,5 do 2 litre ovisno o motoru);
- pričekajte otprilike 20 minuta kako bi ulje počelo kolati;
- provjerite razinu s pomoću mjeraca **2** (kao što je prethodno opisano).

Nakon što je razina očitana, uronite mjerac razine do graničnika i do kraja zavijte čep-mjerac razine.

## PRISTUP MOTORU, RAZINE

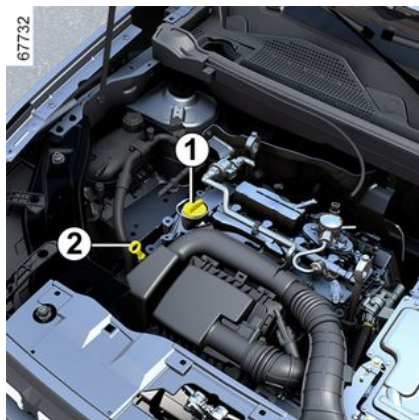
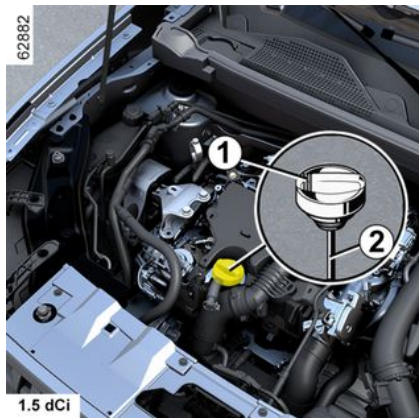

### Prijelaz maksimalne razine motornog ulja

Maksimalna razina punjenja ne smije se prijeći ni u kojem slučaju. To bi moglo oštetiti motor i sustav protiv zagađivanja.

Ako se razina "MAXI" prekorači, **nemojte pokretati vozilo**; obratite se ovlaštenom zastupniku.

### Zamjena motornog ulja

**Učestalost zamjene:** pogledajte u knjižici održavanja vozila.

### Količina ulja za zamjenu

Pogledajte knjižicu održavanja vašeg vozila ili potražite savjet Predstavnik marke.

Sustavno provjeravajte razinu motornog ulja pomoću mjeraca na prethodno objašnjen način (ona nikada ne smije biti ispod oznaka mini niti iznad oznake maxi na mjeracu).

### Kvaliteta motornog ulja

Pogledajte u knjižicu održavanja vašeg vozila



Motor mora biti isključen (ne u stanju mirovanja) prije bilo kakvih radnji u motornom prostoru.

Morate isključiti kontakt → 163, → 165.



### Nadolijevanje motornog ulja

Upotrijebite naljevno grlo ili zaštitno područje oko otvora za nadolijevanje kako biste izbjegli istjecanje motornog ulja u vrući dio motornog prostora ili osjetljive dijelove (npr. električni sklopovi).

**Opasnost od požara.**



Nemojte pokretati motor u zatvorenim prostorima: ispušni plinovi su otrovni.

## PRISTUP MOTORU, RAZINE



Prilikom zahvata ispod poklopca motornog prostora, provjerite da je ručica brisača stakla u zaustavljenom položaju.

**Opasnost od povreda.**



**Punjenje i/ili provjera razine ulja:** prilikom dolijevanja ili provjere razine ulja, provjerite da ulje ne curi na dijelove motora.

Ne zaboravite pravilno zatvoriti čep i ponovno postaviti mjerac da biste spriječili prskanje ulja na vruće dijelove motora.

**Opasnost od požara.**



Prilikom izvođenja zahvata u blizini motora s unutarnjim izgaranjem, motor može biti zagrijan.

Osim toga, motoventilator se može uključiti u svakom trenutku.

Naljepnica  u motornom prostoru ukazuje na to.

**Opasnost od povreda.**



U slučaju velikog ili stalnog opadanja razine ulja, potražite savjet ovlaštenog zastupnika.



**Zamjena ulja u motoru:** ako mijenjate ulje dok je motor zagrijan, pazite da se ne opečete pri istjecanju ulja.

## Rashladna tekućina

### Rashladno sredstvo motora s unutarnjim izgaranjem



Dok je motor isključen i vozilo je na ravnom tlu, razina na **hladno** mora biti između oznaka **MINI** i **MAXI** označenih na spremniku rashladne tekućine **1**.

Nadolijte **na hladno** prije nego što dosegne oznaku **MINI**.

#### Učestalost provjere razine

**Redovito provjeravajte razinu rashladne tekućine** (može doći do značajnih oštećenja na motoru unutarnjeg izgaranja uslijed nedovoljne razine rashladne tekućine).

## PRISTUP MOTORU, RAZINE

Ukoliko je nadolijevanje potrebno, upotrebljavajte samo proizvode koje preporuča naša tehnička služba koji vam osiguravaju:

- zaštitu protiv zaleđivanja;
- zaštitu protiv prohrđavanja rashladnog sustava.



Niti jedan zahvat ne smije se izvoditi na rashladnom sustavu dok je motor s unutarnjim izgaranjem zagrijan.

**Opasnost od opeklina.**

### Učestalost zamjene

Pogledajte u knjižicu održavanja vašeg vozila



Motor mora biti isključen (ne u stanju mirovanja) prije bilo kakvih radnji u motornom prostoru.

Morate isključiti kontakt ➔ **163**, ➔ **165**.



U slučaju velikog ili stalnog opadanja razine ulja, potražite savjet ovlaštenog zastupnika.



Prilikom izvođenja zahvata u blizini motora s unutarnjim izgaranjem, motor može biti zagrijan.

Osim toga, motoventilator se može uključiti u svakom trenutku.

Naljepnica  u motornom prostoru ukazuje na to.

**Opasnost od povreda.**

## Rashladno sredstvo električnog pogonskog sustava

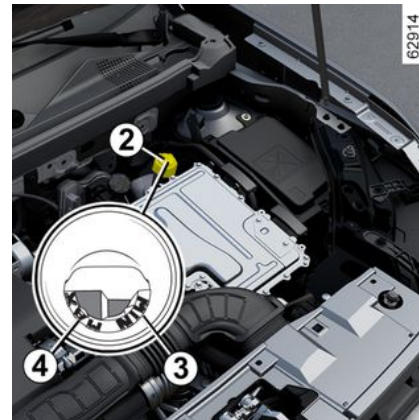

(verzija Hybrid)

Ovaj se sustav razlikuje od sustava motora s unutarnjim sagorijevanjem. Koristi se za hlađenje elektromotora.



Motor mora biti isključen (ne u stanju mirovanja) prije bilo kakvih radnji u motornom prostoru.

Morate isključiti kontakt ➔ **163**, ➔ **165**.

## Provjeravanje razine

## PRISTUP MOTORU, RAZINE



Dok je kontakt isključen i vozilo parkirano na ravnom terenu, odvijte poklopac spremnika rashladne tekućine **2**.

Razina na **hladno** mora biti između oznaka **MIN 3** i **MAX 4** prikazanih unutar nalijevnog grla.

### Učestalost provjere razine

**Redovito provjeravajte razinu rashladne tekućine** (može doći do značajnih oštećenja na električnom strujnom krugu uslijed nedovoljne razine rashladne tekućine).

Ako je potrebno nadolijevanje, morate se obratiti Ovlaštenom predstavniku marke kako bi izvršio nadolijevanje.



Niti jedan zahvat ne smije se izvoditi na rashladnom sustavu dok je motor s unutarnjim izgaranjem zagrijan.

**Opasnost od opeklina.**

### Učestalost zamjene

Pogledajte u knjižicu održavanja vašeg vozila



U slučaju velikog ili stalnog opadanja razine ulja, potražite savjet ovlaštenog zastupnika.



Prilikom izvođenja zahvata u blizini motora s unutarnjim izgaranjem, motor može biti zagrijan.

Osim toga, motoventilator se može uključiti u svakom trenutku.

Naljepnica  u motornom prostoru ukazuje na to.

**Opasnost od povreda.**

## Razine, filtri

### Kočiona tekućina

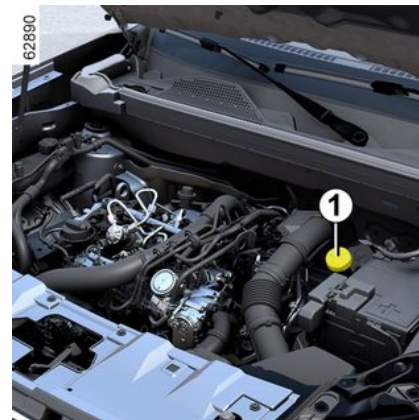

Treba je često kontrolirati, a obvezno kada osjetite da kočioni sustav gubi na svojoj učinkovitosti.

Razina se mora očitati sa zaustavljenim motorom i na ravnom tlu.



Motor mora biti isključen (ne u stanju mirovanja) prije bilo kakvih radnji u motornom prostoru.

Morate isključiti kontakt ➔ **163**, ➔ **165**.

# PRISTUP MOTORU, RAZINE

## Razina

Normalno je da se razina spušta kako se obloge troše, ali nikada ne smije pasti ispod oznake upozorenja **MINI** navedene na spremniku kočione tekućine **1**.

Ako želite sami provjeriti stanje istrošenosti diskova i bubnjeva, nabavite dokument u kojem je objašnjen postupak kontrole, raspoloživ na mreži ili na internet stranici proizvođača.



Prilikom zahvata ispod poklopca motornog prostora, provjerite da je ručica brisača stakla u zaustavljenom položaju.

**Opasnost od povreda.**

## Nadopuna

Pri svakom zahvatu na hidrauličkom sustavu stručna osoba mora promijeniti i tekućinu.

Obavezno upotrebljavajte tekućinu koju je odobrila Tehnička služba i dolijevanje vršite iz originalno zatvorene posude.

## Učestalost zamjene

Pogledajte u knjižicu održavanja vašeg vozila



U slučaju velikog ili stalnog opadanja razine ulja, potražite savjet ovlaštenog zastupnika.



Motor mora biti isključen (ne u stanju mirovanja) prije bilo kakvih radnji u motornom prostoru.

Morate isključiti kontakt ➔ **163**, ➔ **165**.

## Uređaj za pranje stakla



## Nadopuna



Dok je motor isključen, otvorite čep **2**. Puniti sve dok ne budete mogli vidjeti tekućinu pa zatim vratite čep.

Ovaj spremnik napaja uređaj za pranje farova spremjena i straga, ako je vozilo njime opremljeno.

**Napomena:** redovito provjeravajte razinu spremnika i nadolijevajte tekućinu prije odlaska na putovanje.

**Tekućina:** treba koristiti isključivo tekućinu za pranje stakla koja sadrži anti-friz.

Savjetujemo vam da se obratite ovlaštenom zastupniku ili kvalificiranom stručnjaku.

**Napomena:** ne upotrebljavajte tvrdi vodu (opasnost od oštećenja pumpe, naslage kamenca na pumpi i mlaznicama).

**Mlaznice:** za podešavanje mlaznica uređaja za pranje stakala obratite se ovlaštenom predstavniku marke.

## PRISTUP MOTORU, RAZINE



Prilikom zahvata ispod poklopca motornog prostora, provjerite da je ručica brisača stakla u zaustavljenom položaju.

**Opasnost od povreda.**



Motor mora biti isključen (ne u stanju mirovanja) prije bilo kakvih radnji u motornom prostoru.

Morate isključiti kontakt → 163, → 165.



Prilikom izvođenja zahvata u blizini motora s unutarnjim izgaranjem, motor može biti zagrijan.

Osim toga, motoventilator se može uključiti u svakom trenutku.

Naljepnica  u motornom prostoru ukazuje na to.

**Opasnost od povreda.**

### Filtri

Zamjena filtrirajućih dijelova (filtrar zraka, filtrar putničkog prostora, filtrar za dizelsko gorivo itd.) predviđena je u zahvatima iz održavanja po programu vašeg vozila.

**Učestalost zamjene filtrirajućih komponenti:** pogledajte u knjižici održavanja vašeg vozila.

### Filtrar putničkog prostora

Ako vaše vozilo nije tvornički opremljeno filtrom putničkog prostora, moguće ga je naknadno ugraditi.

Obratite se Predstavniku marke.

# AKUMULATOR:

## Akumulator:



Akumulator **1** ne zahtijeva održavanje. **Ne smijete ga otvarati ili dodavati bilo koju tekućinu.**



Oprezno rukujte akumulatorom **1** jer sadržava sumpornu kiselinu koja ne smije doći u kontakt s očima ili kožom. Ako ipak dođe do takvog kontakta, obilno isperite vodom i po potrebi potražite savjet liječnika.

Plamen, užareni predmeti ili iskre ne smiju se naći u blizini dijelova akumulatora (opasnost od eksplozije).

Ovisno o vozilu, sustav stalno provjerava stanje napunjenosti akumulatora. Ako se isprazni, prikazuje se poruka "12V akumulator u pričuvnom režimu" na instrumentnoj ploči popraćena "Akumulator slab pokrenite motor". U tom slučaju pokrenite motor, vozite vozilo ili pričekajte da s instrumentne ploče nestane poruka.

**Napomena:** poruka 12V akumulator u pričuvnom režimu može se prikazati nakon 5 do 30 minuta korištenja vozila s ugašenim motorom kako bi upozorila korisnika da bi se funkcije koje troše energiju (unutarnje osvjetljenje, autoradio, navigacija, ventilacija, napajanje dodatne opreme itd.) mogle automatski isključiti.

Status razine napunjenosti akumulatora može se smanjiti, posebno ako se koristite vozilom:

- za kratka putovanja;
- u urbanom okruženju;
- na niskoj temperaturi;
- nakon duže upotrebe potrošača električne energije (radio itd.) kada je kontakt isključen.



Motor mora biti isključen (ne u stanju mirovanja) prije bilo kakvih radnji u motornom prostoru.

Morate isključiti kontakt ➔ **163**, ➔ **165**.



Prilikom izvođenja za hvata u blizini motora, motor može biti zagrijan. Osim toga, motoventilator se može uključiti u svakom trenutku.

Naljepnica  u motornom prostoru ukazuje na to.

**Opasnost od povreda.**

## AKUMULATOR:

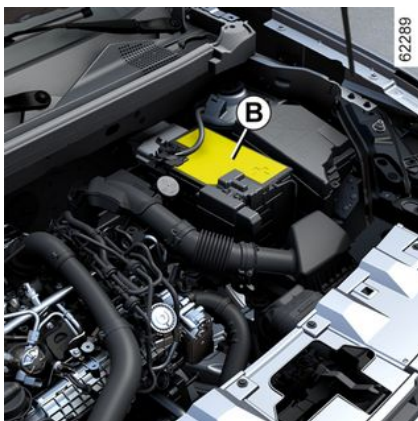

Naljepnica **A** nalazi se na akumulatoru **1** ispod zaštitnog poklopca **B**.

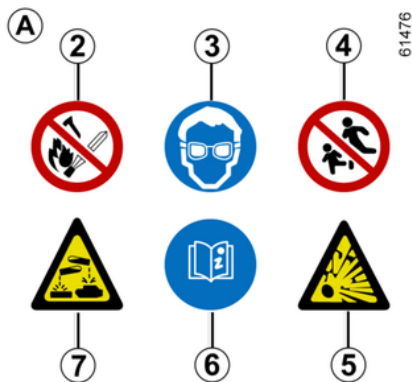

### Naljepnica **A**

336 - Održavanje

Poštujte upute na akumulatoru:

- **2** zabranjeno je pušenje i približavanje otvorenom plamenu;
- **3** obavezna zaštita očiju
- **4** držati dalje od doseg a djece;
- **5** eksplozivni materijal;
- **6** pogledajte priručnik;
- **7** korozivni materijali.



Zbog vaše vlastite sigurnosti, kao i za pravilan rad električne opreme vozila (svjetla, brisači vjetrobranskog stakla, ABS itd.), bilo kakav zahvat na akumulatoru (skidanje, odspajanje itd.) mora izričito izvršiti osposobljeni stručnjak.

#### **Opasnost od teških opekina zbog strujnih udara.**

Obavezno morate poštivati preporučene rokove zamjene (bez prekoračenja) kao što je navedeno u uputama za održavanje.

Akumulator je posebne vrste. Obavezno ga zamijenite istovjetnim akumulatorom.

Nazovite ovlaštenog zastupnika.

Budući da je baterija od 48 V zračno hladena, uobičajeno je da kupac u

određenim situacijama čuje tihi ventilacijski zvuk, iako to nije uvijek slučaj.

### akumulator od 12 V



Akumulator od 12 V **1** nalazi se u stražnjem dijelu vozila Hybrid: osigurava energiju potrebnu za otključavanje/zaključavanje vozila i rad opreme.

**Ne smijete ga otvarati ili dodavati bilo koju tekućinu.**

Razina napunjenosti akumulatora od 12 V **1** može se smanjiti, a posebice ako upotrebljavate vozilo:

- pri niskim temperaturama;
- nakon duže upotrebe funkcija koje troše energiju dok je kontakt isključen;
- nakon dužeg vremena parkiranja.

## AKUMULATOR:



Radi vaše vlastite sigurnosti, kao i radi pravilnog rada električne opreme vozila (svjetla, brisači vjetrobranskog stakla, ABS itd.), sve postupke na akumulatoru od 12 V (skidanje, odspajanje itd.)

**MORA** izvoditi osposobljeni stručnjak.

**Postoji opasnost od teških opekotina ili strujnih udara.**

Morate **obavezno** poštivati preporučene rokove zamjene (bez prekoračenja) kao što je navedeno u uputama za održavanje.

Akumulator je posebne vrste. Obavezno ga zamijenite istovjetnim akumulatorom.

Nazovite ovlaštenog zastupnika.

### Naljepnica A

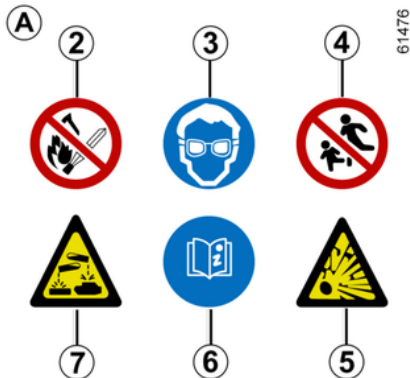

Poštujte upute na akumulatoru:

2. zabranjeno je pušenje i približavanje otvorenom plamenu;
3. mora se upotrebljavati zaštita za oči;
4. držati dalje od dosega djece;
5. eksplozivni materijali;
6. pogledajte priručnik;
7. korozivni materijali.



Zabranjeno je isključivanje akumulatora od 12 V. **Postoji opasnost od teških opekotina ili strujnih udara.**

### Pomoćni akumulator od 48 V



Ovisno o vozilu, pomoćna baterija **1** nalazi se u posebnom pretincu ispod suvozačeva sjedala ili vozačeva sjedala: napaja energijom potrebnom za rad neke opreme.

Nije potrebno održavanje pomoćne baterije **1**. **Ne smijete ga otvarati ili dodavati bilo koju tekućinu.**

5

## AKUMULATOR:



### Naljepnica A

Oznaka **A** nalazi se na bateriji **1**:

- **2** opasni električni napon;
- **3** opasnost od eksplozije;
- **4** korozivni materijali;
- **5** zabranjeno je pušenje i približavanje otvorenom plamenu;
- **6** nemojte odlagati kao otpad;
- **7** materijali koji se mogu reciklirati;
- **8** obavezna zaštita očiju
- **9** pogledajte priručnik;
- **10** držati dalje od dosega djece.

**Napomena:** za dobru izvedbu i ispravan rad, pomoćna baterija **1** potpuno se napuni tijekom vožnje, u pravilnim intervalima (otprilike jednom svaka dva mjeseca).

U takvim prilikama možda ćete iskusiti privremeno slabljenje snage i/ili kočenja motorom. To je potpuno uobičajeno.



Zbog vaše vlastite sigurnosti, kao i za pravilan rad električne opreme vozila (svjetla, brisači vjetrobranskog stakla, ABS itd.), bilo kakav zahvat na akumulatoru (skidanje, odspajanje itd.) mora izričito izvršiti osposobljeni stručnjak.

### Postoji opasnost od teških opekotina ili strujnih udara.

Akumulator je posebne vrste. Obavezno ga zamijenite istovjetnim akumulatorom.  
Nazovite ovlaštenog zastupnika.

Budući da je baterija od 48 V zračno hlađena, uobičajeno je da kupac u određenim situacijama čuje tihi ventilacijski zvuk, iako to nije uvijek slučaj.

# ČIŠĆENJE

## Održavanje karoserije

Pravilno održavanje je jamstvo dugovječnosti vozila. Zato se preporučuje redovito održavanje vanjske površine vozila.

Vaše se vozilo odlikuje vrlo učinkovitim tehnikama protiv prohrđavanja. Ipak, ono je jednako izloženo djelovanju različitih parametara.

### Atmosferski uzročnici korozije

- atmosfersko zagađenje (u gradovima i industrijskim zonama);
- utjecaju sadržaja soli u atmosferi (morska područja posebice po toplom vremenu),
- utjecaju sezonskih vremenskih uvjeta i postotka vlage (sol na kolnicima zimi, voda od čišćenja ulica...).

### Nesreće u prometu

#### Abrazivni utjecaji

Atmosferska prašina, pijesak, blato, kamenčići koji padaju od drugih vozila...

Kako biste se u potpunosti osigurali od ovih opasnosti potrebne su minimalne mjere opreza.

### Ono što treba činiti

Redovito perite svoje vozilo, **dok je motor isključen**, proizvodima za čišćenje koje je preporučila naša tehnička

služba (nikada abrazivnim sredstvima). Prethodno temeljito isperite uređajem za pranje pod tlakom:

- mrlje od smole s drveća ili od industrijskog zagađenja;
- blato koje stvara vlažne smjese na koševima blatobrana i podvozju;
- **ptičji izmet**, čiji sastav uzrokuje snažnu kemijsku reakciju s bojom, može uzrokovati **brzu diskoloraciju boje te čak i ljuštenje boje karoserije**;

**odmah** operite vozilo kako bi se te mrlje skinule, jer ih se kasnije neće moći skinuti poliranjem;

- sol, osobito na koševima blatobrana i podvozju, nakon vožnje u područjima gdje su bila razlivena neka kemijska topiva sredstva.

Redovito skidajte nakupine biljnog porijetla (smole, lišće...) s vozila.

Pridržavajte se lokalnih propisa koji se odnose na pranje vozila (npr. nemojte prati vozilo na javnoj prometnici).

Brzo izvršite popravke ili dajte na popravak tragove u slučaju oštećenja boje kako biste spriječili širenje hrđe.

Ne zaboravite vršiti povremene kontrole ako vaše vozilo ima jamstvo protiv prohrđavanja. Pogledajte u knjižici održavanja vašeg vozila.

Poštujte razmak između vozila u slučaju vožnje po šljunčanim cestama kako biste izbjegli oštećenja na boji.

Tijekom pranja vozila visokotlačnim uređajem za čišćenje, poduzmite sljedeće mjere opreza:

- provjerite jesu li boja vašeg vozila, područje ili komponenta koju želite očistiti kompatibilni s tom vrstom pranja;
- tlak koji isporučuje uređaj mora biti manji od 100 bara;
- tijekom pranja, postavite mlaznicu za prskanje najmanje 15 cm od vozila i provjerite je li protok vode manji od 15 l po minuti;
- nemojte ustrajati u pranju istog područja, zahvaćenih točaka ili brtvi (opasnost od oštećenja boje, odvajanja brtvi itd.).

Ako su mehanički dijelovi, šarke itd. očišćeni, obavezno ih ponovno zaštitite raspršivanjem sredstava koja su odobrena od strane naše tehničke službe.



Odabrali smo specijalne proizvode za održavanje vašeg vozila koje ćete naći u trgovinama marke.

### Ono što ne treba činiti

Prati vozilo po jakom suncu ili kada se ledi.

## ČIŠĆENJE

Strugati blato ili prljavštinu bez vode.

Pustiti prljavštinu da se nakuplja.

Ostaviti hrđu da se širi nakon oštećenja uslijed slučajnih nezgoda.

Upotrebjavati otapala koja ne preporuča naša tehnička služba za uklanjanje mrlja jer ona mogu oštetiti boju.

Voziti po snijegu i blatu bez pranja vozila, posebice koševa blatobrana i podvozja.

5



Odmaščivanje ili čišćenje uređajem za čišćenje pod visokim tlakom ili raspršivanje sredstava koja nije odobrila naša tehnička služba:

- mehanički dijelovi (npr. motorni prostor);
- kotači (npr. dijelovi kočionog sustava kao što su kočione čeljusti);
- karoserija;
- dijelovi sa šarkama (npr. unutrašnjost vrata);
- vanjska lakirana plastika (npr. branici).

Ovo bi moglo dovesti do opasnosti od oksidacije ili neispravnosti u radu.



Ovisno o vozilu, vanjski plastični dijelovi (obloge branika itd.) imaju prošarani izgled zbog svog dizajna. Prisutnost bijelih točaka na dijelovima je normalna. Nemojte ih pokušavati ukloniti pranjem.

### Osobitosti vozila mat boje

Ova vrsta boje zahtijeva određene mjere opreza.

#### Ono što treba činiti

Vozilo ručno prati uz puno vode i pomoću mekane krpe ili mekane spužve...

#### Ono što ne treba činiti

Upotrebjavati proizvode na bazi voska (za poliranje).

Intenzivno trljati.

Vozilom prolaziti kroz četke za pranje.

Lijepiti naljepnice na boju (opasnost od tragova).



Prati vozilo uređajem za čišćenje pod visokim tlakom.

### Prolazak kroz četke za pranje

Kako biste održali svoje vozilo i spriječili oštećenja, savjetujemo vam da sledite sljedeće upute kao i one koje propisuje autopraonica:

vratite ručicu brisača stakla u isključeni položaj ➔ 149.

zatvoriti sve otvorne elemente i prozore;

provjerite je li sva vanjska oprema (dodatna svjetla itd.) pravilno ugrađena u vozilo

uklonite antenu ako je prisutna;

sklopite retrovizore na vratima (ako je moguće);

uklonite sve dodatke (krovne šipke, nosač za bicikle itd.)

**Napomena:** ovisno o vozilu, nakon pranja, nemojte zaboraviti ponovno montirati antenu tako da je što više zavrnete.

### Čišćenje farova, stražnjih svjetala, senzora i kamera.

Upotrijebite meku krpu ili vatu.

Ako to nije dovoljno, lagano ih namočite u vodu sa sapunicom, a zatim isperite mekom krpom ili vatom.

Završite lagano brišući mekom suhom krpom.

# ČIŠĆENJE

**Nemojte upotrebljavati sredstva za čišćenje na bazi alkohola ili pribor kao što su strugači.**

**Čišćenje naljepnica, ukrasnih folija itd.**

**Ono što treba činiti**

Upotrijebite meku krpu ili vatu.

Navlažite sapunom, a zatim uvijek obrišite mekom krpom ili vatom.

Završite lagano brišući mekom suhom krpom.

**Ono što ne treba činiti**

upotrebljavati proizvode na bazi alkohola

Upotrebljavati pribor (npr. grebalicu).

Intenzivno trljati.



Prati područje uređajem za čišćenje pod visokim tlakom.

## Održavanje unutarnjih obloga

Pravilno održavanje je jamstvo dugovječnosti vozila. Zato se preporučuje redovito održavanje unutrašnjosti vozila.

Mrlju valja uvijek brzo ukloniti.

Bez obzira na vrstu mrlje, upotrebite hladnu **vodu sa sapunicom**

(eventualno mlaku) **na bazi prirodnog sapuna.**

**Upotreba deterdženata (tekućine za pranje suđa, proizvoda u prahu, proizvoda na bazi alkohola...) je zabranjena.**

Upotrebljavajte meku krpu.

Isperite i obrišite višak vode.

## Zaslon multimedijalnog sustava

Održavanje zaslona može ovisiti o vrsti multimedijске opreme. Više informacija potražite u knjižici uputstava multimedijskog sustava.

## Stakla instrumenata

(npr.: instrumentna ploča, sat, prikazivač vanjske temperature, zaslon automobila...)

Upotrijebite meku krpu ili vatu.

Ako to nije dovoljno, meku krpu (ili vatu) lagano navlažite vodom sa sapunicom te zatim isperite drugom vlažnom mekom krpom ili vatom.

Završite **lagano** brišući mekom suhom krpom.

**Nemojte koristiti proizvode koji sadrže alkohol i/ili prskati tekućine na to područje.**

## Sigurnosni pojasevi

Pojasevi moraju biti čisti.

Upotrebljavajte ili proizvode koje je odabrala naša tehnička služba (boutique marke) ili mlaku vodu sa sapunicom i spužvu i osušite suhom krpom.

**Ne smiju se upotrebljavati deterdženti ili boje,**

## Tkanine (sjedala, obloge vrata...)

**Redovito** otprašujte tkanine.

### Mrlja od tekućine

Upotrebljavajte vodu sa sapunicom.

Upijte ili lagano utapkajte (nemojte trljati) mekom krpom, isperite i upijte višak tekućine.

### Krute ili ljepljive mrlje

**Odmah** pažljivo uklonite višak krutog ili ljepljivog materijala lopaticom (od ruba prema sredini kako se mrlja ne bi još više razmazala).

Očistite na isti način kao i mrlju od tekućine.

### Osobitosti za bombone, žvakače gume

Na mrlju stavite led kako bi se ona kristalizirala te postupite na isti način kao za krutu mrlju.

# ČIŠĆENJE



Za sve savjete vezane uz održavanje unutrašnjosti i/ili za sve nezadovoljavajuće rezultate, obratite se Predstavniku marke.

## Skidanje/postavljanje pomične opreme koja je tvornički postavljena na vozilo

Ako morate izvaditi komad opreme kako biste očistili putnički prostor (na primjer tepihe), pazite da je prilikom ponovnog postavljanja vratite na ispravno mjesto i stranu (tepih vozača mora biti postavljen na stranu vozača...) i da je pričvrstite dijelovima koji su isporučeni zajedno s opremom (na primjer tepih vozača uvijek se pričvršćuje tvornički ugrađenim pričvrstnim dijelovima).

Dok je vozilo zaustavljeno, uvijek provjerite da vas ništa neće ometati u vožnji (prepreka koja ometa pritiskanje papučice, zapinjanje pete na tepih itd.).

### Ono što ne treba činiti

Postavljanje predmeta kao što su osvježivač zraka, mirisi i sl. se ne savjetuje u blizini uvodnika zraka jer mogu oštetiti oblogu armaturne ploče.



U putničkom prostoru upotrebljavajte opremu za čišćenje pod visokim tlakom ili sprejeve:

– bez opreza pri upotrebi, to može, između ostaloga, naštetiti ispravnom radu električnih i elektroničkih sklopova u vozilu.

# GUME

## Gume

### Zaštita guma – kotača

Gume predstavljaju jedini kontakt između vozila i ceste, te ih je stoga neophodno držati u dobrom stanju. Obavezno se morate pridržavati lokalnog zakona o prometu.



Radi vaše sigurnosti i sukladnosti sa zakonom. Kada ih je potrebno zamijeniti, na vozilo, na istu osovinu, postavite isključivo gume iste marke, dimenzija, vrste i profila.

**Gume moraju imati nosivost i oznaku brzine najmanje jednake onima na originalnim gumama ili zadovoljavati vrijednosti koje preporučuje ovlašteni zastupnik.**

Nepridržavanje ovih uputa može ugroziti vašu sigurnost i utjecati na upravljivost vašeg vozila.

**Opasnost od gubitka kontrole nad vozilom.**

## Održavanje guma



61489

Gume moraju biti u dobrom stanju i gazeći sloj mora imati dovoljnu dubinu profila: gume koje je odobrila naša tehnička služba imaju oznake istrošenosti **1** koje su **pokazatelji ugrađeni na više mjesta na gazećem sloju**

Kada se profilna struktura istroši sve do pokazatelja istrošenosti, **oni postaju vidljivi 2 : tada će biti potrebno zamijeniti gume jer najveća dubina profila gume iznosi 1,6 mm, a to je nedovoljno za dobro prianjanje na mokrim cestama.**

Preopterećeno vozilo, prilikom dugih vožnji autocestom i posebice pri velikim vrućinama, te kod uobičajene vož-

nje po lošim cestama brže će potrošiti gume što će utjecati na sigurnost.



Nezgode u vožnji, kao što su “udarci u pločnik”, mogu oštetiti gume i napolatke, te poremetiti geometriju prednjeg ili stražnjeg ovjesa. U tom slučaju, provjerite njihovo stanje kod Predstavnika marke.

## Tlak u gumama

Poštujte tlak u gumama (uključujući i rezervni kotač). Provjeravajte tlak u gumama najmanje jednom mjesečno i prije svakog dužeg puta (pogledajte naljepnicu zalijepljenu na rub vozačevih vrata ➔ 346).

6



**Nedovoljan tlak u gumama** dovodi do prijevremene istrošenosti i do pregrijavanja guma. Na taj je način ugrožena sigurnost vozila, a moguće su i sljedeće opasnosti:

- loše držanje ceste
- opasnost od prsnuća ili otkidanja gazećeg sloja.

Tlak u gumama ovisi o opterećenju vozila i brzini vožnje. Tlak podesite u skladu s uvjetima korištenja → 346.

Vrijednosti tlaka moraju se provjeravati kada su gume hladne. Ne uzimajte u obzir veće vrijednosti tlaka koje se mogu zabilježiti za toplog vremena ili nakon vožnje pri velikoj brzini.

U slučaju kada se provjera tlaka ne može vršiti na **hladnim** gumama, treba uvećati označene vrijednosti tlaka za **0,2** do **0,3** bara.

**Nikada se ne smije ispuštati zrak iz vrućih guma.**

### Osobitost

Ovisno o vozilu, imate adapter koji trebate staviti na ventil prije dodavanja zraka.



Vaše vozilo opremljeno je kotačima većih dimenzija.

Oni su osjetljiviji na pogreške prilikom balansiranja kotača. U slučaju da se u vožnji pojave vibracije, obratite se Ovlaštenom predstavniku marke.



Pažnja, ukoliko nema kapice ventila ili nije dobro zavijena, to može oštetiti zabrtvljenost guma i uzrokovati opadanje tlak.

Uvijek upotrebljavajte kapice ventila koje su jednake originalnima i neka budu zavijene do kraja.



**Vozilo opremljeno zvučnim upozoriteljem za pad tlaka u gumama**

U slučaju premalo napuhane gume (probušene gume, ispuhane gume itd.) na instrumentnoj se ploči → 197 uključuje kontrolno

svjetlo .

## Rezervni kotač

→ 353 → 355.



### Zamjena kotača

Zvučnom upozoritelju za smanjenje tlaka u gumama možda će trebati nekoliko minuta, ovisno o vožnji, za ispravno uzimanje u obzir položaja kotača i tlaka u gumama, provjerite tlak u gumama nakon svakog zahvata.

# GUME

## Zamjena guma



Radi vaše sigurnosti i sukladnosti sa zakonom. Kada ih je potrebno zamijeniti, na vozilo, na istu osovinu, postavite isključivo gume iste marke, dimenzija, vrste i profila.

**Gume moraju imati kapacitet nosivosti i brzinsku kategoriju minimalno jednake onima na originalnim gumama ili zadovoljavati vrijednosti koje preporučuje ovlašteni zastupnik.**

Nepridržavanje ovih uputa može ugroziti vašu sigurnost i utjecati na upravljivost vašeg vozila.

**Opasnost od gubitka kontrole nad vozilom.**

## Međusobna zamjena kotača

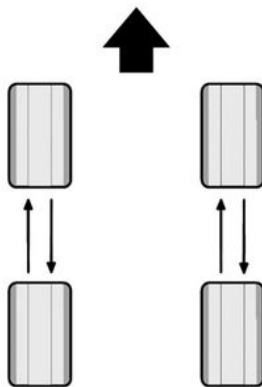

62284

### Verzija 4x4

Preporuča se redovito ujednačeno mijenjanje položaja kotača kako bi se ujednačilo trošenje guma.

Zamijenite kotače kao što je prikazano na gornjem dijagramu. U knjižici održavanja vozila provjerite učestalost servisnih pregleda.

### Verzija 4x2

To nije preporučljivo.

## Upotreba u zimskim uvjetima

### Lanci

**Iz sigurnosnih razloga, zakonski je zabranjeno postavljati lance na stražnju osovinu.**

**Postavite lance za snijeg isključivo na prednje kotače.**

Svako postavljanje guma kojima su dimenzije veće od tvornički postavljenih onemogućava postavljanje lanaca.



Postavljanje lanaca moguće je samo na gume istih dimenzija kao i one koje su tvornički postavljene na **vaše vozilo**.



**Na kotače od 18" ne mogu se postavljati lanci.** Ako želite upotrebljavati lance, morate nabaviti **posebnu opremu** – obratite se ovlaštenom zastupniku.

## "Gume za snijeg" ili "Zimske gume"

Savjetujemo vam da vozilo opremite na sva **četiri kotača** kako biste očuvali što bolju kvalitetu prianjanja vašeg vozila.

**Oprez:** ove gume ponekad imaju određeni smjer rotacije i simbol maksimalne brzine na gumi koja može biti manja od maksimalne brzine vašeg vozila.

## GUME

### Gume s čavlima

Ova vrsta opreme može se upotrebljavati samo tijekom jednog ograničenog razdoblja koje je određeno lokalnim zakonodavstvom.

Neophodno je poštivanje ograničenja brzine određenog prema zakonu koji je na snazi.

Ove gume moraju biti postavljene barem na oba kotača na prednjoj osovini ili, ovisno o zemlji, na sve kotače na vozilu.



U svakom slučaju mi vam preporučamo da potražite savjet kod vašeg Predstavnik marke koji će vas najbolje znati savjetovati po pitanju odabira opreme koja je najprikladnija za vaše vozilo.

### Tlak u gumama

#### Naljepnica A

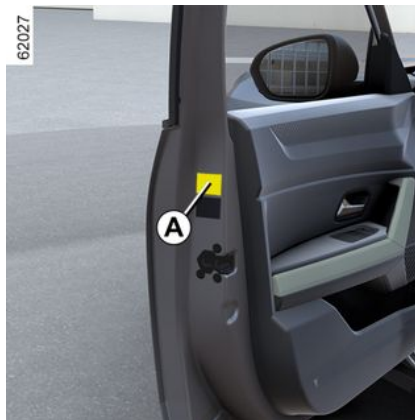

Kako biste je pročitali otvorite vrata.

Tlak u gumama se provjerava kada su gume hladne.

U slučaju kada se provjera tlaka ne može vršiti na **hladnim** gumama, treba uvećati označene vrijednosti tlaka za **0,2 do 0,3** bara (ili **3 PSI**). Nikada se ne smije ispuštati zrak iz vrućih guma.

Vrijednosti tlaka napuhavanja moraju odgovarati trenutačnoj upotrebi vozila (vožnja bez opterećenja, pod opterećenjem, vožnja po autocesti...). Poštujte tlak u gumama (uključujući i rezervni kotač). Provjeravajte najmanje jednom

mjesečno i prije svakog dužeg putovanja.

Ovisno o vozilu, nakon svakog ponovnog napuhavanja ili podešavanja tlaka u gumama trebali biste ponovno postaviti referentne vrijednosti tlaka u gumama ➔ **197**.



#### Vozilo opremljeno zvučnim upozoriteljem za pad tlaka u gumama

U slučaju premalo napuhane gume (probušene gume, ispuhane gume itd.) na instrumentnoj se ploči ➔ **197** uključuje kontrolno

svjetlo

## GUME

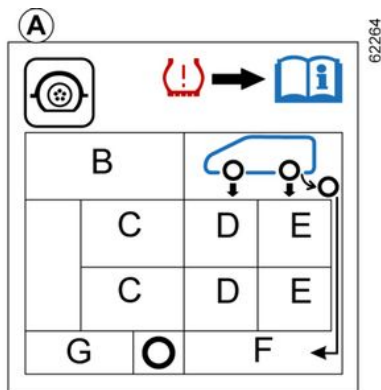

Prisutnost i položaj ovih informacija na naljepnici ovisi o verziji vozila.

**B:** dimenzija guma na vozilu.

**C:** predviđena brzina vožnje.

**D:** tlak napuhavanja prednjih guma

**E:** tlak napuhavanja stražnjih guma.

**F:** tlak napuhavanja gume na rezervnom kotaču.

**G:** dimenzija gume na rezervnom kotaču.



**Vozila koja se koriste pod punim opterećenjem (najveća dopuštena masa pod opterećenjem) i koja vuku prikolicu:**

– Maksimalna brzina mora biti ograničena na **100 km/h**, a tlak u gumama mora se povećati za **0,2 bara** ➔ **391**.

**Postoji opasnost od prsnuća guma.**

**Sigurnost guma i postavljanje lanaca:** informacije o uvjetima održavanja i, ovisno o izvedbi vozila, upotrebi lanaca ➔ **343**.



Radi vaše sigurnosti i sukladnosti sa zakonom. Kada ih je potrebno zamijeniti, na vozilo, na istu osovinu, postavite isključivo gume iste marke, dimenzija, vrste i profila.

**Gume moraju imati nosivost i oznaku brzine najmanje jednake onima na originalnim gumama ili zadovoljavati vrijednosti koje preporučuje Ovlašteni zastupnik.**

Nepridržavanje ovih uputa može ugroziti vašu sigurnost i utjecati na upravljivost vašeg vozila.

**Opasnost od gubitka kontrole nad vozilom.**

## GUME

### SET ZA NAPUHAVANJE GUMA



6



Set je homologiran samo za napuhavanje guma na vozilu koje je tvornički opremljeno tim setom.

Nikako se ne smije upotrebljavati za napuhavanje guma na drugim vozilima ili nekih drugih predmeta na napuhavanje (bova, čamac...). Prilikom upotrebe boce sa sredstvom izbjegavajte svaki dodir s kožom. Ako vam ipak nekoliko kapi padne na kožu, isperite sa većom količinom vode.

Nemojte ostavljati set za popravak na dohvat djece.

Nemojte bacati praznu bocu u prirodu. Predajte je kod ovlaštenog zastupnika ili nadležne ustanove koja će se pobrinuti za njenu preradu.

Boca ima rok trajanja koji je naznačen na naljepnici. Provjerite datum isteka valjanosti.

Obratite se ovlaštenom zastupniku radi zamjene cijevi za napuhavanje i boce sa sredstvom za kranje guma.



Set služi za popravak gume oštećene na gazećem sloju **A** predmetima manjim od 4 milimetra.

Ne popravljajte sve vrste oštećenja na gumama kao što su poderotine veće od 4 milimetara ili prorezi na bočnim stijenkama gume **B** itd. Provjerite, također, da je naplatak u dobrom stanju.

Nemojte vaditi strano tijelo koje je probušilo gumu ako je ono još uvijek u gumi.

## GUME



Nemojte upotrebljavati set za napuhavanje ako je guma oštećena uslijed vožnje sa probušenom

gumom.

Pažljivo pregledajte vanjske rubove guma prije svakog zahvata.

Isto tako, vožnja s nedovoljno napuhanim gumama, ispuhanim do kraja (ili probušenim) može narušiti sigurnost i gume se mogu uništiti do te mjere da ih se više neće moći popraviti.

**Ovaj popravak je privremen.**

Ako je guma probušena, uvijek ju što prije mora pregledati (i popraviti, ako je moguće) stručna osoba.

Kod zamjene gume popravljene pomoću ovog seta, morate o tome obavijestiti stručnu osobu.

U vožnji se može osjetiti lagano vibriranje zbog prisutnosti proizvoda u gumi.



Ovisno o vozilu, u slučaju da se probuši guma, upotrijebite set **C** koji se nalazi u prtljažniku.



**Vozilo opremljeno zvučnim upozoriteljem za pad tlaka u gumama**

U slučaju premalo napuhane gume (probušene gume, ispuhane gume itd.) na instrumentnoj se ploči → **197** uključuje kontrolno

svjetlo

62281

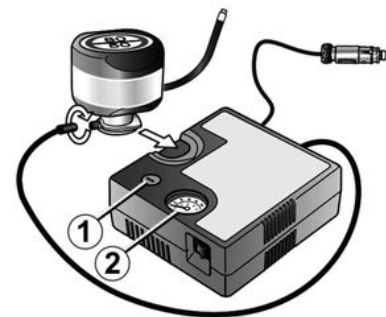

**Uz uključen motor i zategnutu ručnu kočnicu:**

- odspojite svu dodatnu opremu spojenu na utičnice za dodatnu opremu vozila;
- na vozilima opremljenim uređajem za vuču, po potrebi odspojite utičnicu kuke za vuču;
- **pogledajte informacije na kompresoru u setu za napuhavanje** koji se nalazi u prtljažniku vozila i slijedite upute za upotrebu;
- napušite gumu do preporučenog tlaka → **346**;
- nakon maksimalno **15** minuta, zaustavite puhanje i očitajte tlak (na manometru **2**).

6

## GUME

**Napomena: dok se spremnik prazni (otprilike 30 sekundi), manometar 2 nakratko će prikazati vrijednost tlaka do 6 bara, a zatim će se tlak smanjiti;**

– podesite tlak: da biste ga povećali, nastavite napuhavanje s pomoću kompleta. Da biste ga smanjili, pritisnite gumb 1.

**Ako preporučena vrijednost tlaka od 1,8 bara nije postignuta nakon 15 minuta, popravak nije moguć. Ne vozite vozilo. Obratite se ovlaštenom zastupniku.**



Prije upotrebe seta, parkirajte vozilo tako da bude dovoljno udaljeno od područja prometovanja, uključite signal upozorenja, povucite ručnu kočnicu i neka svi putnici izađu iz vozila i ostanu udaljeni od područja prometovanja.



U slučaju zaustavljanja na cesti, morate obavijestiti ostale sudionike u prometu o prisutnosti vašeg vozila signalnim trokutom ili nekim drugim uređajem koji je propisan lokalnim zakonima zemlje u kojoj se nalazite.

Kada je guma pravilno napuhana, uklonite komplet: polako odvijte nastavak za napuhavanje spremnika da biste spriječili prolijevanje sredstva i pohranite spremnik u plastično pakiranje da biste spriječili curenje proizvoda.

- Zalijepite naljepnicu s uputstvima za vožnju (smještena ispod boce) na armaturnu ploču, na za vozača vidljivo mjesto.
- Po završetku prvog napuhavanja guma će i dalje puštati zrak. Kako bi se rupa začepila, morate obaviti kraću vožnju.
- Pospremite set.
- Odmah pokrenite vozilo i vozite brzinom između 20 i 60 km/h kako biste sredstvo ravnomjerno rasporedili u gumi. Nakon vožnje na udaljenosti od 3 km, zaustavite se i provjerite tlak.
- Ako je tlak veći od 1,3 bara, ali niži od preporučenog tlaka (pogledajte oznaku koja se nalazi na rubu vrata na

strani vozača), podesite ga. U suprotnom se obratite Ovlaštenom zastupniku: guma se ne može popraviti.

### Mjere opreza pri upotrebi seta

Kompresor ne smije neprekidno raditi duže od 15 minuta;



Niti jedan predmet ne smije se nalaziti oko nogu vozača jer tijekom naglog kočenja ti predmeti mogu skliznuti pod papučice i onemogućiti njihovu upotrebu.

Boca se mora zamijeniti nakon prve upotrebe čak i ako u njoj ostane tekućine.



Pažnja, ukoliko nema kapice ventila ili nije dobro zavijena, to može oštetiti zabrtvljenost guma i uzrokovati opadanje tlak. Uvijek imajte čepove za ventile koji su jednaki originalnima i neka budu zavrnuti do kraja.

## GUME



Nakon popravka pomoću seta, ne smije se prijeći više od 200 km.

Osim toga, smanjite brzinu vozila te, u svakom slučaju, nemojte prelaziti brzinu od 80 km/h.

Naljepnica koju ćete morati zalijepiti na vidljivo mjesto na armaturnoj ploči vas na to podsjeća.

Ovisno o zemlji ili lokalnom zakonodavstvu, guma popravljena pomoću seta za napuhavanje guma će se morati zamijeniti.

### alati



Prisutnost alata u kompletu alata ovisi o vozilu.

Ovisno o vozilu, da biste pristupili kompletima alata:

- otvorite vrata prtljažnika;
- ovisno o vozilu, podignite pomičnu ploču poda i/ili podnu oblogu prtljažnika.

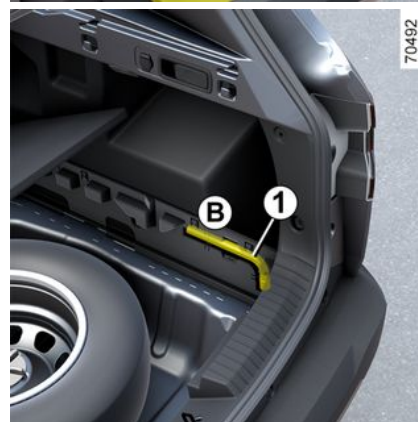

Ključ za kotače 1

## GUME

Može se koristiti za zatezanje ili otpuštanje vijaka kotača i prstena za vuču **3**.

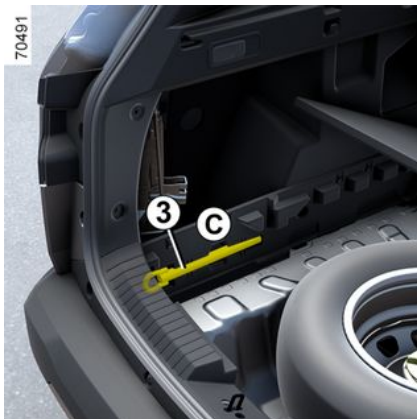

**Prsten za vuču 3 → 357.**

Kompleti alata **A**, **B** i **C** nalaze se pored rezervnog kotača ili u bočnim prencima za odlaganje u prtljažniku.

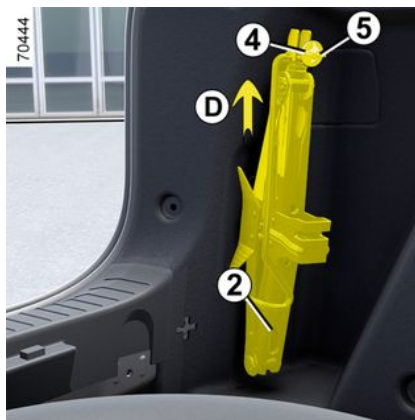

### Dizalica 2

Da biste upotrijebili dizalicu, odvijte maticu **4** do kraja šipke **5** i okrenite je prema gore (pokret **D**). Prilikom vraćanja dizalice ispravno je sklopiti prije stavljanja na mjesto (pripazite da vratite ključ za kotače).

Zavijte maticu **4** da biste učvrstili dizalicu.



Radi vaše sigurnosti, strogo je zabranjena upotreba dizalice na način koji proizvođač nije

preporučio.

Dizalica je specifična za vozilo i koristi se za zamjenu kotača.

Ni pod kojim uvjetima ne smije se koristiti:

- na drugom vozilu;
- za popravke;
- za pristup donjoj strani vozila.

**Opasnost od ozljeda**

**Postoji opasnost od oštećenja vozila.**



Nikada ne ostavljajte alate razbacane u vozilu budući da postoji opasnost od naglog izbacivanja prilikom kočenja. Nakon upotrebe, pazite da dobro zakvačite alat u njegov nosač, a zatim ga ispravno postavite u kućište kako biste smanjili bilo kakvu opasnost od ozljeda.

## GUME

### Probušena guma, rezervni kotač

#### U slučaju probušene gume

Ovisno o vozilu, na raspolaganju vam mogu biti:

- set za napuhavanje guma → 348;
- rezervni kotač ili gume s opcijom samopopravka.



#### Vozilo opremljeno zvučnim upozoriteljem za pad tlaka u gumama

U slučaju premalo napuhane gume (probušene gume, ispuhane gume itd.) na instrumentnoj se ploči → 197 uključuje kontrolno

svjetlo .



Ako je rezervni kotač stajao nekoliko godina, neka vaš vulkanizer provjeri da li je prikladan za daljnju upotrebu i može li biti upotrijebljen bez opasnosti.

#### Vozilo opremljeno rezervnim kotačem koji se razlikuje od četiri preostala kotača:

- Na vozilo nikada nemojte postaviti više od jednog rezervnog kotača.
- Rezervni kotač zamijenite što prije kotačem koji je isti kao originalni kotači na vozilu.
- Za vrijeme upotrebe ovog rezervnog kotača, što mora biti privremeno, brzina vožnje ne smije preći brzinu označenu na naljepnici na kotaču.
- Postavljanje tog kotača može promijeniti uobičajeno ponašanje vašeg vozila. Izbjegavajte nagla ubrzavanja ili usporavanja i smanjite brzinu u zavojima.
- Ako morate upotrijebiti lance za snijeg, postavite rezervni kotač na stražnju osovinu i provjerite tlak napuhavanja.



U slučaju zaustavljanja na cesti, morate obavijestiti ostale sudionike u prometu o prisutnosti vašeg vozila signalnim trokutom ili nekim drugim uređajem koji je propisan lokalnim zakonima zemlje u kojoj se nalazite.

#### Vozila s motorom s unutarnjim izgaranjem 4x2 verzija

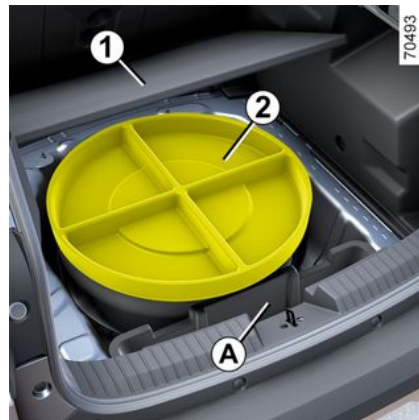

**Napomena:** ako nemate rezervni kotač ili set za napuhavanje guma, nemojte stavljati teret na dno prtljažnika. Ovisno o vozilu, komplet alata nalazi

## GUME

se u pretincu **A** ispod podne obloge prtljažnika.

Za više informacija → 351.

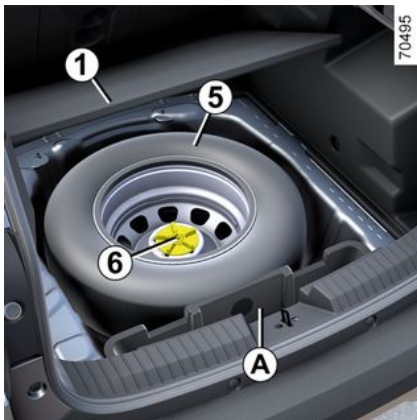
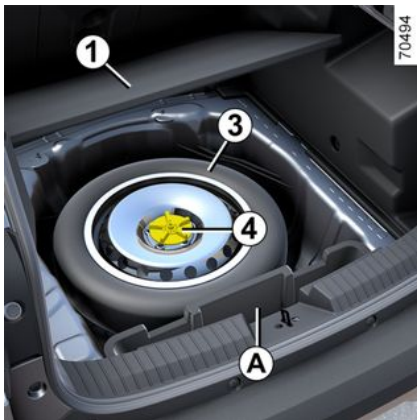

### Rezervni kotač 3 ili, ovisno o vozilu, 5

Za pristup rezervnom kotaču:

- otvorite vrata prtljažnika;
- ovisno o vozilu, podignite pomičnu ploču poda i podnu oblogu prtljažnika **1**;
- ovisno o vozilu, izvadite komplet alata **2**;
- Otpustite središnji nosač **4** ili **6** u smjeru suprotnom od kazaljke na satu.
- Skinite rezervni kotač **3** ili **5**.

**Napomena:** ovisno o vozilu, kotač s probušenom gumom nemože se staviti u nosač rezervnog kotača za hitne slučajeve. Kotač s probušenom gumom morate staviti u prtljažnik.

### Vozila s motorom s unutarnjim izgaranjem 4x4 verzija

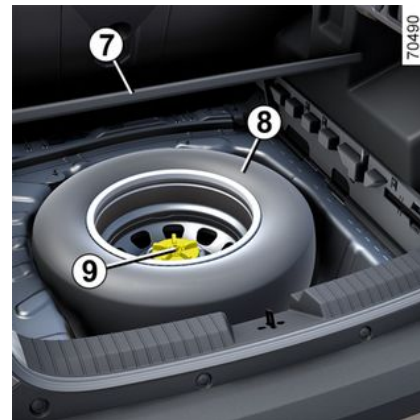

### Rezervni kotač 8

Za pristup rezervnom kotaču:

- otvorite vrata prtljažnika;
- ovisno o vozilu, podignite pomičnu ploču poda i podnu oblogu prtljažnika **7**;
- otpustite središnje pričvršćenje **9** u smjeru suprotnom od kazaljke na satu;
- izvadite rezervni kotač **8**.

# GUME

## Verzija Hybrid

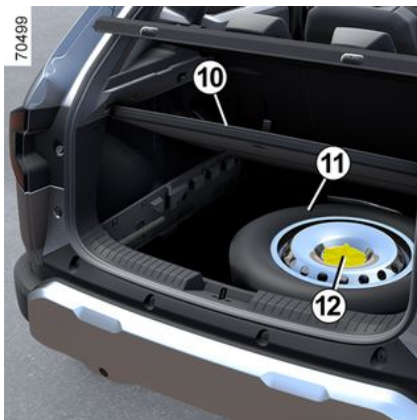

### Rezervni kotač 11

Za pristup rezervnom kotaču:

- otvorite vrata prtljažnika;
- ovisno o vozilu, podignite pomičnu ploču poda i podnu oblogu prtljažnika **10**;
- otpustite središnje pričvršćenje **12** u smjeru suprotnom od kazaljke na satu;
- izvadite rezervni kotač **11**.

**Napomena:** ako nemate rezervni kotač ili set za napuhavanje guma, nemojte stavljati teret na dno prtljažnika. Ovisno o vozilu, komplet alata nalazi se u bočnim pretincima za odlaganje u prtljažniku.

Za više informacija → 351.



U slučaju zaustavljanja na cesti, morate obavijestiti ostale sudionike u prometu o prisutnosti vašeg vozila signalnim trokutom ili nekim drugim uređajem koji je propisan lokalnim zakonima zemlje u kojoj se nalazite.

## Zamjena kotača

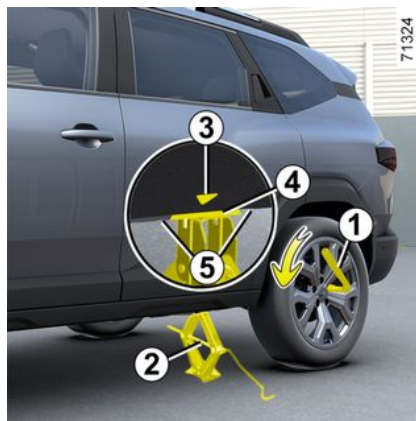

Paljenje svjetala upozorenja.

Zaustavite vozilo izvan prometnice, na ravnom čvrstom mjestu koje se ne kliže. Zategnite ručnu kočnicu i uključite brzinu (prvu ili brzinu za vožnju unazad ili stavite mjenjač u položaj **P** za vozila s automatskim mjenjačem).

Neka svi putnici izađu iz vozila i udaljite ih iz područja prometovanja.

## Vozila opremljena dizalicom i ključem za kotače

Ukoliko je potrebno, skinite ukrasni poklopac kotača.

Otpustite vijke kotača s pomoću ključa za kotače **1**.

Postavite ga tako da ga možete pritisnuti odozgora.

Postavite dizalicu **2** vodoravno.

Vrh dizalice **mora** biti poravnat s pragom što je moguće bliže predmetnom kotaču koji pokazuje strelica **3**.

## GUME



U slučaju zaustavljanja na cesti, morate obavijestiti ostale sudionike u prometu o prisutnosti vašeg vozila signalnim trokutom ili nekim drugim uređajem koji je propisan lokalnim zakonima zemlje u kojoj se nalazite.

Počnite ručno okretati dizalicu, postavljajući podlogu nosača dizalice **4** u lagano uvučeni utor ispod vozila, smješten između dva udubljenja **5** i u smjeru strelice **3**.

Nastavite zavrtati kako biste pravilno namjestili njeno podnožje (ono mora ući ispod vozila i biti poravnato okomito s glavom dizalice).

Vrtite dok se kotač ne podigne s tla.

Skinite vijke i skinite kotač.

Postavite rezervni kotač na središnju glavčinu i okrećite ga kako biste podigli otvore za pričvršćenja na kotaču u skladu s onima na glavčini.

Zategnite vijke, provjerivši da je kotač pravilno montiran na glavčinu.

Spustite dizalicu.

Kada je kotač na tlu, snažno zategnite vijke i što je prije moguće provjerite zahtjevanje i tlak u gumi rezervnog kotača.



U slučaju probušene gume, zamijenite kotač što je prije moguće.

Gumu koja se probušila stručna osoba uvijek mora pregledati (i popraviti ako je to moguće).



### **Vozilo opremljeno zvučnim upozoriteljem za pad tlaka u gumama**

U slučaju premalo napuhane gume (probušene gume, ispuhane gume itd.) na instrumentnoj se ploči → **197** uključuje kontrolno

svjetlo .



Nikada ne ostavljajte alate razbacane u vozilu budući da postoji opasnost od naglog izbacivanja prilikom kočenja.

Nakon upotrebe, pazite da dobro zakvačite alat u njegov nosač, a zatim ga ispravno postavite u kućište kako biste smanjili bilo kakvu opasnost od ozljeda.



Radi vaše sigurnosti, strogo je zabranjena upotreba dizalice na način koji proizvođač nije preporučio.

Dizalica je specifična za vozilo i koristi se za zamjenu kotača. Ni pod kojim uvjetima ne smije se koristiti:

- na drugom vozilu;
- za popravke;
- za pristup donjoj strani vozila.

**Opasnost od ozljeda**  
**Postoji opasnost od oštećenja vozila.**

# OTKLANJANJE KVARA

## Vuča: kvar

### otklanjanje kvara

Prije vuče postavite ručicu u neutralan položaj (položaj **N** na vozilima s automatskim mjenjačem), **zatim pričekajte otprilike jednu minutu** (na verziji Hybrid), otključajte stup upravljača, pa otpustite parkirnu kočnicu.

Na vozilima s automatskim mjenjačem, ako se ručica mjenjača ne može postaviti u položaj **N**, obratite se Ovlaštenom zastupniku.

### Otključavanje stupa upravljača

Umetnite ključ u bravu za pokretanje, okrenite ga u položaj "Uključeno" ili, ovisno o vozilu, s karticom u području putničkog prostora, pritisnite gumb za pokretanje motora **u trajanju od približno dvije sekunde** bez pritiskanja papučice kočnice → **163** → **165**.

Pomaknite ručicu u prazan hod (**N** položaj na vozilima opremljenim automatskim mjenjačem).

Stup upravljača se deblokira i funkcije dodatne opreme se napajaju: možete upotrebljavati svjetla na vozilu (pokazi-vače smjera, stop svjetla itd.). Noću, vozilo mora biti osvijetljeno. Ovisno o vozilu "Stalni kontakt uključen".

Ako je sigurnosni pojas vozača zakopčan, otkopčajte ga.

Otvorite vozačeva vrata.

Otpustite parkirnu kočnicu dok pritišćete papučicu kočnice → **179**. Upozora-

vajuće  svjetlo nestaje s instrument ploče ili, ovisno o vozilu, "Aktivirajte parkirnu kočnicu" na instrument ploči prikazuje se poruka).

Zatvorite vrata vozača i ne zaključavajte vozilo (ovisno o vozilu, mora biti uključen način "Stalni kontakt uključen").

Za verziju Hybrid pričekajte otprilike jednu minutu prije vuče.

Ovisno o vozilu, dovršetka vuče pritisnite gumb za pokretanje motora i držite ga dulje od dvije **sekunde** bez pritiskanja papučice kočnice (opasnost od pražnjenja akumulatora). S instrumentne ploče nestaje poruka "Stalni kontakt uključen".

Obavezno treba poštivati važeće zakonske propise vezane za vuču vozila.

Ako vaše vozilo vuče drugo vozilo, ne prelazite maksimalno dopušteno vučno opterećenje za vaše vozilo → **391** → **391**.



- Upotrijebite čvrstu vučnu polugu. U slučaju upotrebe užeta ili sajle (ukoliko to zakon dopušta), vozilo koje se vuče mora biti sposobno kočiti.
- Ne smije se vući vozilo kojem je smanjena sposobnost vožnje.
- Izbjegavajte trzanja pri ubrzavanju ili kočenju koja bi mogla oštetiti vozilo.
- U svakom slučaju, preporučuje se da ne prelazite **25 km/h**.
- Ne gurajte vozilo dok je stup upravljača zabavljen.

## Mjesto priključka za vuču sprijeda i straga

Ta vučna mjesta mogu se upotrebljavati samo za vuču i ni u kojem slučaju ne mogu služiti za podizanje vozila.

# OTKLANJANJE KVARA

## Prednje priključno mjesto 2



Za pristup priključnom mjestu 2 otkvačite prednji poklopac 1 umetanjem plosnatog odvijača ili sličnog alata u utor **A** ispod poklopca.

**Stegnite prsten za vuču 3 do kraja:** prvo rukom koliko ide, a zatim završite blokirajući ga pomoću ključa za kotače.

Upotrebjavajte samo prsten za vuču 3 i ključ za kotače → 351.



Provjerite je li prsten za vuču pravilno pričvršćen.  
**Opasnost od gubitka vučenog objekta.**

## Stražnje priključno mjesto 5



Za pristup priključnom mjestu 5 otkvačite stražnji poklopac 4 umetanjem plosnatog odvijača ili sličnog alata u utor **B** ispod poklopca.

**Stegnite prsten za vuču 3 do kraja:** prvo rukom koliko ide, a zatim završite blokirajući ga pomoću ključa za kotače.

Upotrebjavajte samo prsten za vuču 3 i ključ za kotače → 351.

**Ponovno sastavljanje prednjeg poklopca 1 ili stražnjeg poklopca 4**

Nakon upotrebe otpustite prsten za vuču 3 i pritisnite poklopac da biste ga zaključali.



Kad je motor zaustavljen, servo upravljač i sustav za pomoć pri kočenju nisu djelatni.



Nikada ne ostavljajte alate razbacane u vozilu budući da postoji opasnost od naglog izbacivanja prilikom kočenja.

## Vučna vozila s pogonom na 4 kotača (4x4)

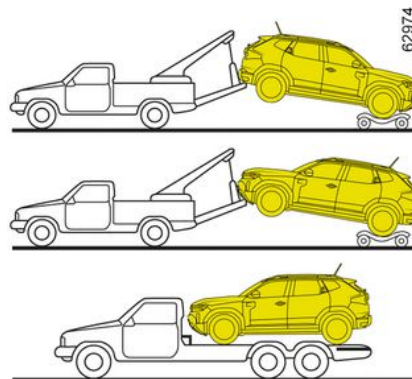

## OTKLANJANJE KVARA

 Nikada ne smijete vući vozilo s pogonom na sva 4 kotača, bez obzira na odabrani način, ako je jedan od njegovih 4 kotača na tlu (osim za otklanjanje kvara izvan ceste).  
**Opasnost od mehaničkog oštećenja.**



Tijekom vuče ključ ostavite u bravi paljenja, odnosno karticu ostavite u vozilu (ovisno o vozilu).

**Opasnost od blokade stupa upravljača.**

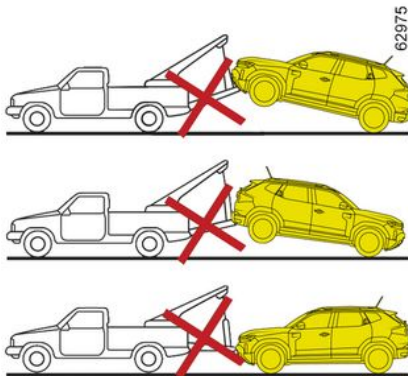

### Otklanjanje kvara izvan ceste

Ako je vozilo zaglavljeno u pijesku, snijegu ili blatu, pričvrstite fleksibilni uređaj za vuču (vučni pojas ili drugi uređaj posebno dizajniran za tu svrhu) na prednje ili stražnje priključno mjesto.



Za postavljanje opreme i uvjete upotrebe, pogledajte uputstvo proizvođača za postavljanje.

Ako vozilo zapne, vuča vozila 4x4 može se obavljati samo na kratkim dionicama. **Opasnost od mehaničkog oštećenja.**



U slučaju otklanjanja kvara izvan ceste, zabranjena je upotreba krute poluge za vuču vozila koje je nepokretno. **Opasnost od mehaničkog oštećenja.**

### Vučna vozila s automatskim mjenjačem

Vozilo prevozite na vozilu vučne službe ili ga vucite s podignutim prednjim kotačima.

**U iznimnim okolnostima** i s izuzetkom vozila s pogonom Hybrid, vozilo smijete vući sa sva četiri kotača na tlu samo prema naprijed, s mjenjačem u neutralnom položaju **N**, i to ne duže od 80 km pri maksimalnoj brzini od 25 km/h.

**Napomena:** ako se ručica mjenjača ne može staviti u položaj **N**, obratite se ovlaštenom zastupniku.

## OTKLANJANJE KVARA



Prilikom spremanja alata, pazite da ga pravilno vratite u prtljažnik, kao što je bio na početku.

Nikada ne ostavljajte alate razbacane u vozilu budući da postoji opasnost od naglog izbacivanja prilikom kočenja.

### Akumulator: otklanjanje kvara

#### Kako biste izbjegli svaku mogućnost iskrenja

- Provjerite jesu li potrošači energije (stropna svjetla itd.) isključeni prije odspajanja ili ponovnog spajanja akumulatora;
- prilikom punjenja, isključite punjač prije spajanja ili odspajanja akumulatora;
- nemojte stavljati nikakve metalne predmete na akumulator kako ne biste napravili kratki spoj među priključcima;
- uvijek pričekajte najmanje jednu minutu nakon isključenja motora za odspajanje akumulatora;
- nakon ponovnog postavljanja nemojte zaboraviti ponovno spojiti priključne polove akumulatora.



Prije provođenja bilo kakvih zahvata u motornom prostoru morate isključiti kontakt → 163 ili

→ 165.

### Priključivanje punjača akumulatora

**Punjač mora biti kompatibilan s akumulatorom nominalnog napona 12 volti.**

Ne odspajajte akumulator dok motor radi. **Slijedite uputstva za upotrebu proizvođača punjača za akumulator koji koristite.**



Neki akumulatori imaju osobitosti kada je u pitanju punjenje. Obratite se ovlaštenom predstavniku

marke.

Izbjegavajte svaku opasnost od iskrenja koje bi moglo dovesti do trenutne eksplozije te akumulator punite na dobro prozračivanim mjestima.

**Postoji opasnost od teških ozljeda.**



Vrlo oprezno rukujte akumulatorom jer on sadrži sumpornu kiselinu koja ne smije doći u kontakt s očima ili kožom. Ako do takvog kontakta dođe, obilno isperite vodom. Po potrebi, potražite savjet liječnika.

Plamen, užareni predmeti ili iskrene smiju se naći u blizini dijelova akumulatora (**opasnost od eksplozije**).

Prilikom izvođenja zahvata u blizini motora, motor može biti zagrijan. Osim toga, motoventilator se može uključiti u svakom trenutku.

Naljepnica  u motornom prostoru ukazuje na to. **Opasnost od ozljeda**

### Pokretanje motora s akumulatorom iz nekog drugog vozila

Ako za pokretanje vozila želite upotrijebiti akumulator iz drugog vozila, nabavite odgovarajuće električne kabele (velikog presjeka) kod ovlaštenog zastupnika ili, ako već imate kabele za pokretanje motora, provjerite njihovu ispravnost.

## OTKLANJANJE KVARA

Oba akumulatora moraju imati isti nominalni napon: 12 V. Kapacitet akumulatora koji daje struju mora imati kapacitet (amper-sat, Ah) najmanje jednak kapacitetu akumulatora koji tu struju prima.

Provjerite da nema kontakta između dva vozila (opasnost od kratkog spoja prilikom spajanja pozitivnih polova) i da je ispražnjeni akumulator dobro spojen. Isključite kontakt na vašem vozilu.

Pokrenite motor vozila koje daje struju, neka radi na srednjem broju okretaja.

**Napomena:** na verziji Hybrid, kako se akumulatoru ne može izravno pristupiti, potrebno je koristiti udaljene priključke koji se nalaze u motornom prostoru.



Nemojte upotrebljavati Hybrid vozilo za pokretanje "12 V" akumulatora u nekom drugom vozilu. Električna energija u pomoćnom "12 V" akumulatoru u Hybrid vozilu nije dovoljna za ovaj postupak.

**Postoji opasnost od oštećenja vozila.**



Vrlo oprezno rukujte akumulatorom jer on sadrži sumpornu kiselinu koja ne smije doći u kontakt s očima ili kožom. Ako do takvog kontakta dođe, obilno isperite vodom. Po potrebi, potražite savjet liječnika.

Plamen, užareni predmeti ili iskre ne smiju se naći u blizini dijelova akumulatora (**opasnost od eksplozije**).

Prilikom izvođenja zahvata u blizini motora, motor može biti zagrijan. Osim toga, motoventilator se može uključiti u svakom trenutku.

Naljepnica  u motornom prostoru ukazuje na to. **Opasnost od ozljeda**

## Akumulator od "12 V" u motornom prostoru

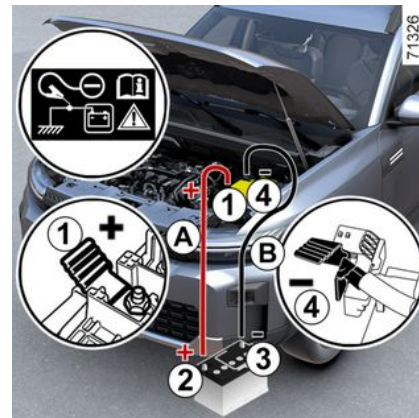

(verzija s izgaranjem)

Pričvrstite pozitivni kabel (+) **A** na priključni pol (+) **1** ispražnjenog akumulatora, a zatim na priključni pol (+) **2** akumulatora koji daje struju.

Spojite negativni kabel (-) **B** na priključni pol (-) **3** akumulatora koji napaja strujom te zatim na priključni pol (-) **4** ispražnjenog akumulatora.

Pokrenite motor kao i obično. Čim se pokrene odspojite kabele **A** i **B** obrnutim redoslijedom (**4 - 3 - 2 - 1**).

## OTKLANJANJE KVARA



Provjerite da nema kontakta između kabela **A** i **B** te da pozitivni kabel **A** nije u kontaktu s bilo kojom metalnom komponentom u vozilu koja daje struju.

**Opasnost od teških ozljeda i/ili oštećenja vozila.**



Ovisno o vozilu, u slučaju kvara akumulatora (odvojen, ispražnjen akumulator itd.) mora se izvršiti ponovno postavljanje kuta kola servoupravljača → 139.

### Akumulator od "12 V" na stražnjoj strani vozila

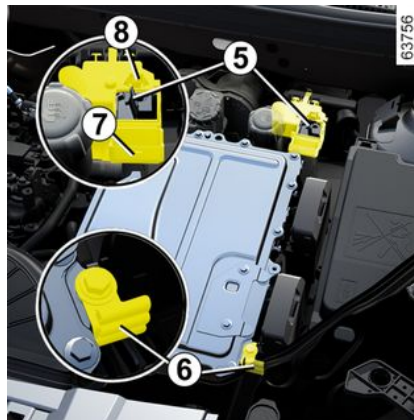

(verzija Hybrid)

Akumulator nije izravno dostupan.

Upotrijebite **priključni pol 5 (+)** i **priključni pol 6 (-)** u motornom prostoru.

**Napomena:** otvorite poklopac **7** priključnog pola **5 (+)** pritiskom na gumb **8**.

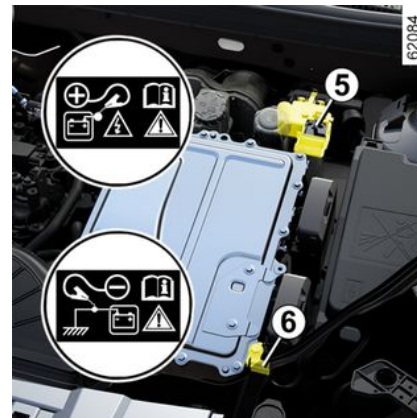

Zabranjeno je odspajanje pozitivnog kabela u motornom prostoru.

**Postoji opasnost od nehotičnog pokretanja motora. Opasnost od opekotina kod iskrenja.**

## OTKLANJANJE KVARA

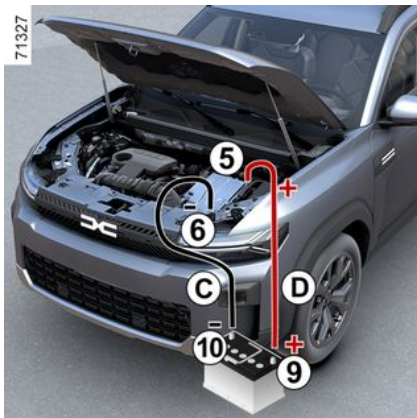

Pričvrstite pozitivni kabel **D** na priključni pol **5 (+)**, a zatim na priključni pol **9 (+)** akumulatora koji daje struju.

Pričvrstite negativni kabel **C** na priključni pol **10 (-)** akumulatora koji daje struju, a zatim i na priključni pol **6 (-)**.

Pritisnite papučicu kočnice i gumb za pokretanje. Nakon pokretanja motora odspojite kabele **C** i **D** obrnutim redoslijedom (**6 - 10 - 9 - 5**).

Nakon svakog rukovanja poklopcem **7** provjerite poklopac bloka priključnih polova na svom jezičku **8**.



Provjerom potvrdite da nema kontakta između kabela **C** i **D** te da pozitivni kabel **H** nije u kontaktu s metalnim komponentama u vozilu koje daju struju.

**Opasnost od ozljeda i/ili oštećenja vozila.**

# FAROVI, SVJETLA; ZAMJENA ŽARULJA

Vanjsko osvjetljenje: zamjena žarulja

Prednji farovi: zamjena žarulja

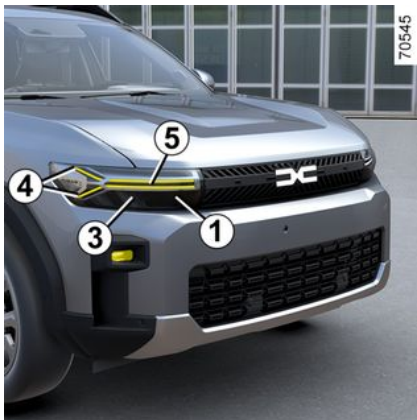

Glavno dugo svjetlo 1

(ovisno o vozilu)

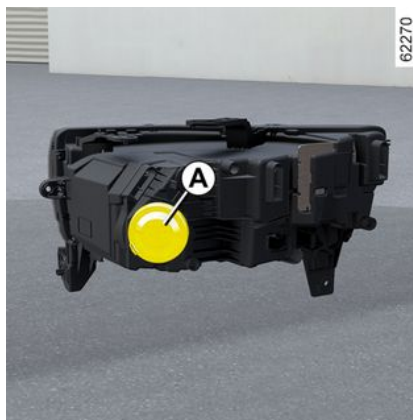

Uklonite poklopac A.



Otkvačite utikač 2, izvadite sklop iz ležišta, a zatim izvadite žarulju.

Vrsta žarulje: H7.

Prije zamjene žarulje pažljivo zabilježite njen položaj u kućištu. Nakon zamjene provjerite je li zamjenska žarulja u istovjetnom položaju u kućištu. Zakvačite poklopac.

Kratka svjetla 3 (LED)

(ovisno o vozilu)

Potražite savjet kod Predstavnik marke.

Dnevno svjetlo / pozicijsko svjetlo 4 (LED)

(ovisno o vozilu)

Potražite savjet kod Predstavnik marke.

Pokazivači smjera 5 (LED)

(ovisno o vozilu)

Potražite savjet kod Predstavnik marke.

# FAROVI, SVJETLA; ZAMJENA ŽARULJA



Prilikom izvođenja zahvata u blizini motora, motor može biti zagrijan. Osim toga, motoventilator se može uključiti u svakom trenutku. Najlepnica  u motornom prostoru ukazuje na to. **Opasnost od povreda.**

## Stražnja svjetla: zamjena žarulja

### Pokazivači smjera / pozicijsko svjetlo i stop svjetlo



Otvorite vrata prtljažnika i skinite poklopac **A**.

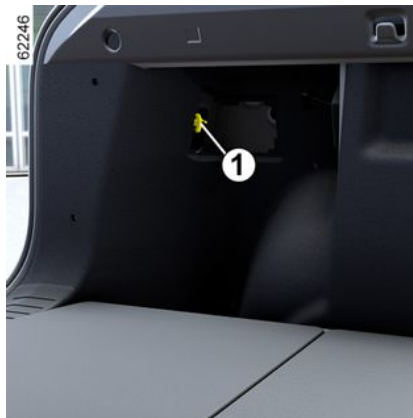

Odvijte maticu **1** i izvadite sklop svjetala **2** izvana.

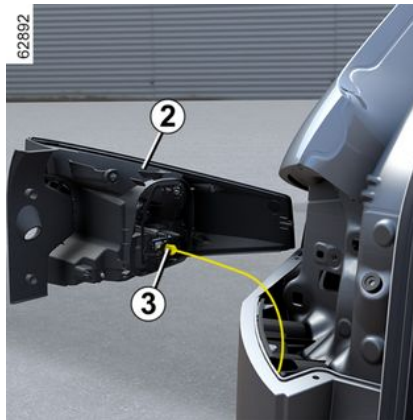

Otpustite priključak **3** i otkopčajte kopče **4** da biste skinuli držač žarulje **5**.

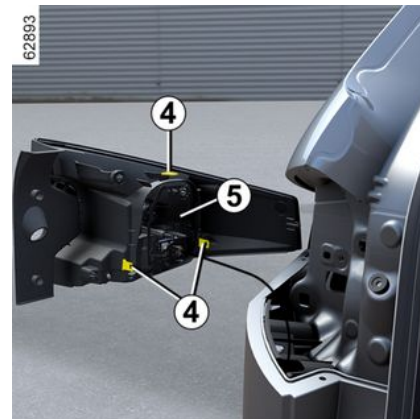

U skladu sa zakonom na snazi ili radi mjera predostrožnosti, od ovlaštenog zastupnika nabavite kutiju prve pomoći koja sadrži komplet žarulja i komplet osigurača.



Žarulje su pod tlakom i mogu eksplodirati kod zamjene. **Opasnost od povreda.**

6

# FAROVI, SVJETLA; ZAMJENA ŽARULJA

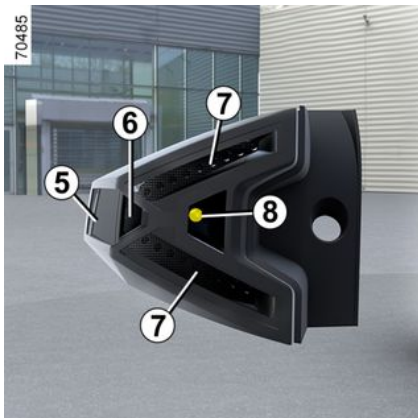

**Stop svjetlo 6 s LED**

**Dnevno svjetlo / pozicijsko svjetlo 7 (LED)**

**Pokazivači smjera 8**

**Vrsta žarulje: WY16W.**



Ne dodirujte ispušni sustav.  
**Opasnost od opekline.**

## Ponovno postavljanje

Za ponovno postavljanje postupite u obrnutom smjeru pazeći da ne oštetite ožičenje, najprije zategnite maticu 1.



**Svjetlo za vožnju unatrag 9**

(ovisno o vozilu)

Pristupite nosaču žarulje koji se nalazi ispod stražnjeg branika, a zatim ga otpustite okretanjem prema vanjskom dijelu vozila i izvadite žarulju.

**Vrsta žarulje: P21W.**

## Ponovno postavljanje

Za postavljanje, postupite u obrnutom smjeru pazeći da ne oštetite ožičenje. Nakon stavljanja žarulje na mjesto provjerite da je dobro pričvršćena.

Ipak, zbog smanjene mogućnosti pristupa, **savjetujemo vam da zamjenu tih žarulja prepustite ovlaštenom servisu.**



**Treće stop svjetlo 10 s LED**

Potražite savjet kod Predstavnika marke.

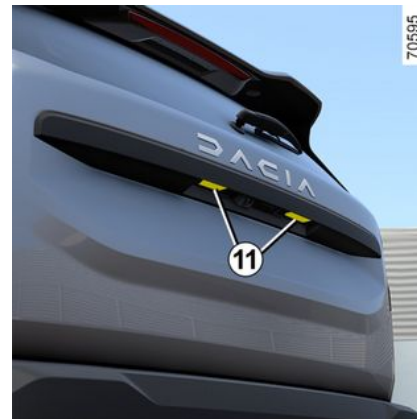

# FAROVI, SVJETLA; ZAMJENA ŽARULJA

## Svjetlo registarske pločice 11 (LED)

(ovisno o vozilu)

Potražite savjet kod Predstavnik marke.



Žarulje su pod tlakom i mogu eksplodirati kod zamjene.

**Opasnost od povreda.**

## Svjetla za maglu: zamjena žarulja

### Prednja svjetla za maglu 1 LED



Potražite savjet kod Predstavnik marke.

## Stražnje svjetlo za maglu 2

(ovisno o vozilu)



Pristupite nosaču žarulje koji se nalazi ispod stražnjeg branika, a zatim ga otpustite okretanjem prema središtu vozila i izvadite žarulju.

**Vrsta žarulje: P21W.**



Ne dodirujte ispušni sustav.

**Postoji opasnost od opekline.**



Ovisno o zakonu na snazi ili iz mjera opreza, nabavite kod vašeg Predstavnik marke kutiju prve pomoći koja sadrži komplet žarulja i komplet osigurača.



Prilikom izvođenja zahvata u blizini motora, motor može biti zagrijan. Osim toga, motoventilator se može uključiti u svakom trenutku.

Naljepnica  u motornom prostoru ukazuje na to.

**Opasnost od povreda.**

## Ponovno postavljanje

Za postavljanje, postupite u obrnutom smjeru pazeći da ne oštetite ožičenje.

Nakon stavljanja žarulje na mjesto provjerite da je dobro pričvršćena.

Ipak, zbog smanjene mogućnosti pristupa, **savjetujemo vam da zamjenu tih žarulja prepustite ovlaštenom servisu.**

## FAROVI, SVJETLA; ZAMJENA ŽARULJA



Žarulje su pod tlakom i mogu eksplodirati kod zamjene.

**Opasnost od ozljeda**



Svaki zahvat (ili promjena) na električnom sustavu mora biti obavljen od strane ovlaštenog zastupnika jer krivo priključivanje može dovesti do oštećenja električne opreme (kabelskog svežnja, sklopova i posebno alternatora). Osim toga, Predstavnik marke posjeduje sve potrebne dijelove za prilagodbu.

### Pokazivači smjera: zamjena žarulja



Pošto je potrebno skinuti kućište vanjskog retrovizora, **savjetujemo vam da zamjenu žarulje prepustite ovlaštenom predstavniku marke.**

Za pristup žarulji:

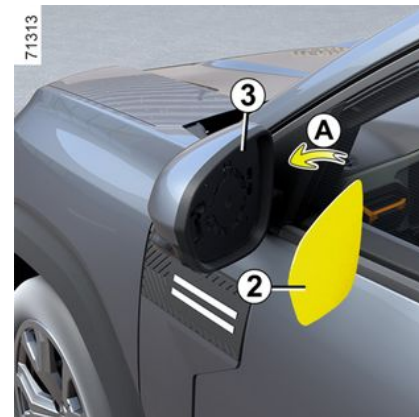

– pažljivo otkvačite kućište vanjskog retrovizora **2** s njegove baze **3** (pokret **A**);

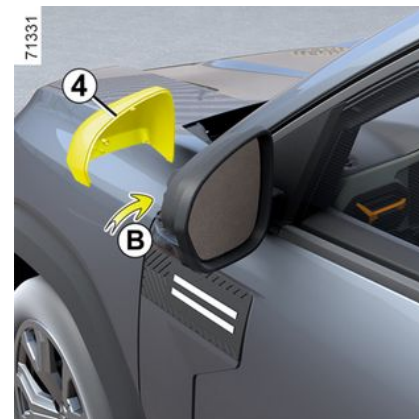

## FAROVI, SVJETLA; ZAMJENA ŽARULJA

– otkvačite kućište **4** uz pomoć plosnatog odvijača ili sličnog alata (pokret **B**);



– odvijte vijke **5** s pomoću odvijača;



– Otkopčajte poklopac **6** repetitora **1** za pristup lampi;

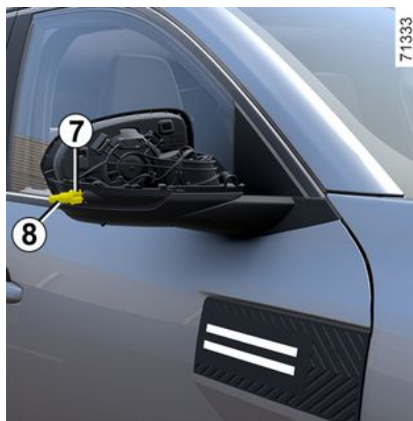

– okrenite držač svjetiljke **7** i izvucite žarulju **8**.

**Vrsta žarulje: WY5W.**

Za ponovno postavljanje, postupite obrnutim redoslijedom.

Provjerite:

- je li držač žaruljice **7** pravilno poravnat prije nego što ga umetnete u njegovu kućište;
- je li kućište vanjskog retrovizora **2** pravilno zakvačeno za svoju bazu **3**.

**Prilikom rastavljanja i ponovnog postavljanja** pazite da ne oštetite ožičenje i okolne dijelove.



Žarulje su pod tlakom i mogu eksplodirati kod zamjene.

**Opasnost od ozljeda**

6

# FAROVI, SVJETLA; ZAMJENA ŽARULJA

Unutarnja svjetla: zamjena žarulja

Prednja svjetla za čitanje 1 i 2 s LED

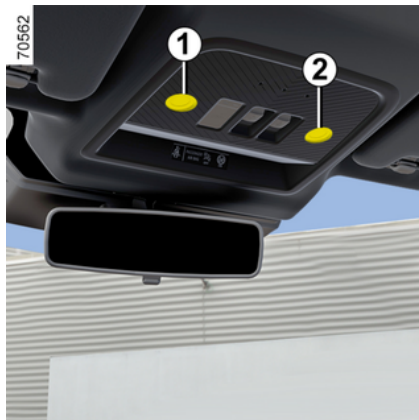

Potražite savjet kod Predstavnik marke.

Svjetla ogledala sjenila 3

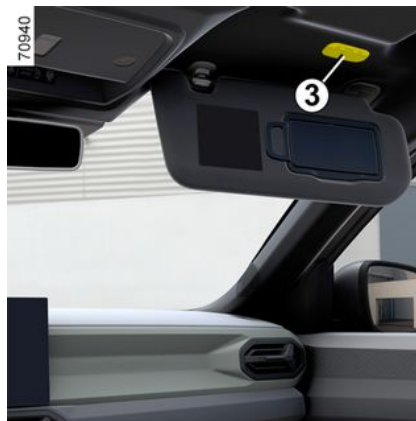

Potražite savjet kod Predstavnik marke.

Otkvačite svjetlo 3 pritiskom na jezičac s lijeve strane (pomoću plosnatog odvijača ili sličnog alata).

Izvadite žarulju koju želite promijeniti.

**Vrsta žarulje: W5W.**

Stražnje svjetlo za čitanje 4 ili, ovisno o vozilu, 5 s LED

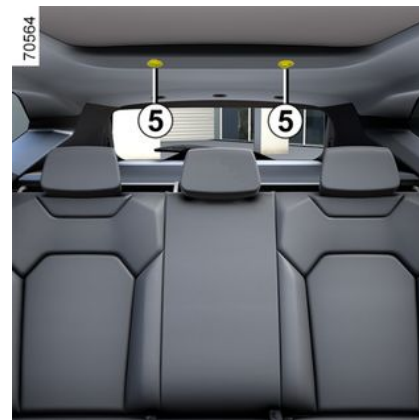

# FAROVI, SVJETLA; ZAMJENA ŽARULJA

Potražite savjet kod Predstavnika marke.

## Svjetlo u pretincu za rukavice 6)

(ovisno o vozilu)



Otkvačite svjetlo 6 pomoću plosnatog odvijača ili sličnog alata) pritiskom na jezičac 7 kako biste nagnuli svjetlo prema pretincu za rukavice.

Odspojite svjetlo.

**Vrsta žarulje:W5W.**

## Svjetlo prtljažnog prostora 8)

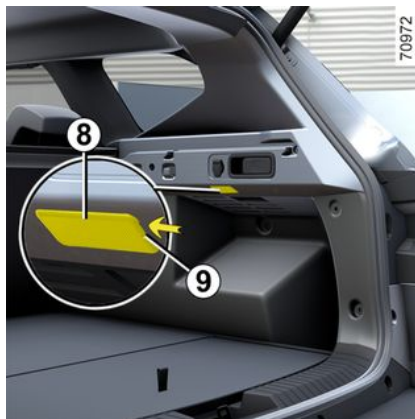

Otkvačite svjetlo 8 s pomoću plosnatog odvijača ili sličnog alata pritiskom na jezičac 9 da biste pomaknuli svjetlo prema unutrašnjosti prtljažnika.

Odspojite svjetlo.

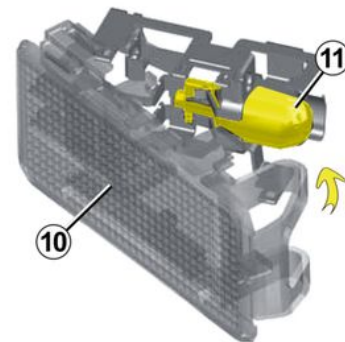

Oslobodite staklo 10 i pristupite žarulji 11.

**Vrsta žarulje 11: W5W.**



Žarulje su pod tlakom i mogu eksplodirati kod zamjene.  
**Opasnost od povreda.**

6

# METLICE BRISAČA: ZAMJENA

## Metlice brisača prednjeg stakla 2

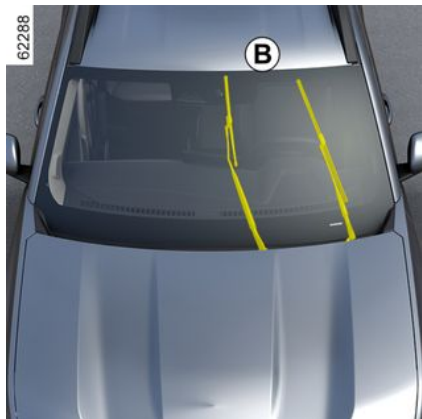

Da biste zamijenili brisače, prvo ih morate postaviti u servisni položaj **B**.



**Kod uključenog kontakta, zaustavljenog motora:**

- pomaknite ručicu **1** dvaput zaredom u položaj **A** (jedan pokret): metlice brisača stakla zaustavit će se u položaju za servisni pregled **B** udaljenom od poklopca motornog prostora;
- pritisnite gumb **4**, a zatim skinite metlicu prema gore.

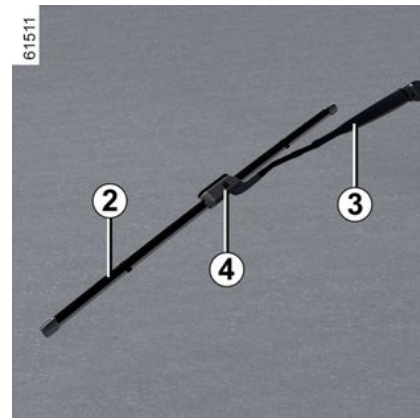

**Ponovno postavljanje**

Da biste ponovno postavili metlicu brisača **2**, umetnite je u njeno ležište u ručici **3**, a zatim je zakvačite sve dok ne začujete klik. Provjerite da li je pričvršćenje metlice dobro.

Za vraćanje metlica u spuštenu položaj provjerite jesu li preklapljene na vjetrobranskom staklu, a zatim postavite ručicu **1** u položaj **A** (jedan pokret): metlice brisača stakla sklopit će se u poklopac motornog prostora pri uključenom kontaktu.

## METLICE BRISAČA: ZAMJENA

**i** Provjeravajte stanje metlica brisača stakla. Njihov vijek trajanja ovisi o vama:

- redovito čistite metlice i vjetrobransko staklo s vodom i sapunom;
- nemojte ih koristiti dok je vjetrobransko staklo suho;
- odvojite ih s vjetrobranskog stakla nakon što dulje vrijeme nisu radile.

### Zamjena metlice brisača stražnjeg stakla 5

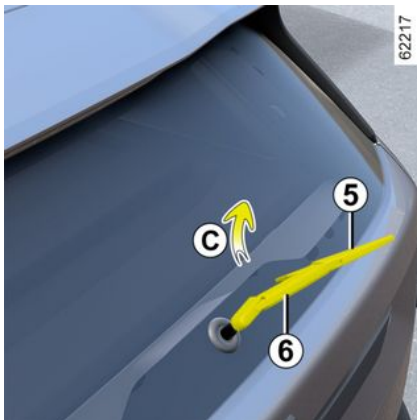

Ručica u isključenom (deaktiviranom) položaju:

- podignite ručicu brisača stakla **6**;
- okrećite metlicu brisača stražnjeg stakla **5** (pomak **C**) dok se ne otkvači;
- povlačenjem otpustite metlicu brisača stražnjeg stakla **5**.

#### Ponovno postavljanje

Za ponovno postavljanje metlice brisača stakla, postupite obrnutim redoslijedom. Provjerite da li je pričvršćenje metlice dobro.

**i** Provjeravajte stanje metlica brisača stakla. Njihov vijek trajanja ovisi o vama:

- redovito čistite metlice i vjetrobransko staklo s vodom i sapunom;
- nemojte ih koristiti dok je vjetrobransko staklo suho;
- odvojite ih s vjetrobranskog stakla nakon što dulje vrijeme nisu radile.



– Kad ima leda, pazite da metlice brisača nisu smrznute (opasnost od pregrijavanja motora).

- Provjeravajte stanje metlica brisača stakla.

Treba ih zamijeniti kada se njihova učinkovitost smanji: otprilike svake godine.

Prilikom zamjene metlice, kada je ona skinuta pazite da ručica ne padne na staklo: postoji opasnost od loma stakla.



Prije zamjene metlice brisača stražnjeg stakla provjerite je li ručica u isključenom položaju (deaktivirana).

#### Opasnost od ozljeda

# OSIGURAČI

## Pretinac s osiguračima



U slučaju da neki električni uređaj ne radi, provjerite stanje osigurača.

Otkvačite vratašca **A** uz pomoć utora **1** ili, ovisno o vozilu, otkvačite vratašca B uz pomoć utora 2.

## Hvataljka 3

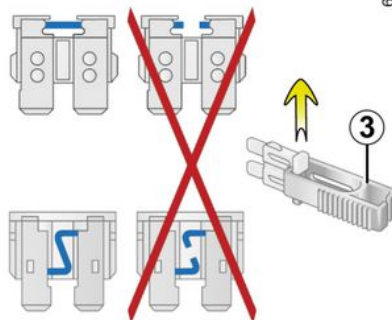

Odvojite osigurač uz pomoć hvataljke **3** koja se nalazi sa stražnje strane vratašca **A** ili B.

Kako biste ga izvadili iz izvlakača, pomaknite ga u stranu kliznim pokretom.

Ne preporuča se upotreba slobodnih mjesta za osigurače.

 U skladu sa zakonom na snazi ili radi mjera predostrožnosti, od ovlaštenog zastupnika nabavite kutiju prve pomoći koja sadrži komplet žarulja i komplet osigurača.

 Provjerite osigurač na koji se kvar odnosi i **zamijenite ga**, ako je potrebno, **obavezno novim osiguračem jednake jakosti**.

Osigurač prevelike snage mogao bi izazvati pregrijavanje električne mreže (opasnost od požara) u slučaju prevelike potrošnje nekog dijela opreme.



# OSIGURAČI

## Namjena osigurača

(prisutnost osigurača ovisi o razini opreme vozila)

64624

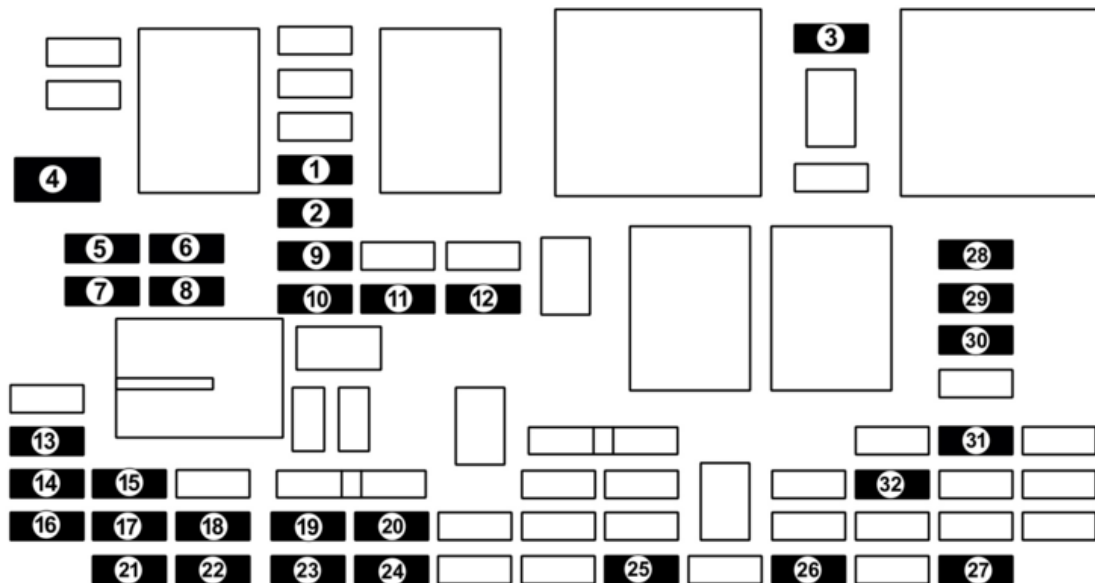

# OSIGURAČI

1. Grijani retrovizori
2. Grijano sjedalo vozača i suvozača
3. Vuča prikolice
4. Motorizirana vrata prtljažnika
5. Električno podešavanje sjedala vozača, vozila s upravljačem na desnoj strani
6. Električno podešavanje sjedala vozača, vozila s upravljačem na lijevoj strani
7. Stražnji brisač i stražnja svjetla za maglu
8. Svjetla upozorenja bez MCB
9. Stop svjetla bez MCB
10. Radio
11. Odleđivanje stražnjeg stakla
12. Gumb 4 x 4, klima uređaj s ručnim upravljanjem, radio, ECUGateway, unutarnji retrovizor, sigurnosni pojas, grijano vjetrobransko staklo
13. USB
14. Utičnica za pribor u prtljažniku, uređaj za vuču
15. Svjetla upozorenja s MCB
16. Ovisno o vozilu, grijana sjedala
17. Stop svjetla s MCB
18. Impulsni podizači stakala za sjedalo suvozača

19. USB
20. Kontrola retrovizora
21. Impulsni podizači stakala za stražnje desno sjedalo
22. Električni impulsni podizači stakala za sjedalo vozača
23. Impulsni podizači stakala za stražnje lijevo sjedalo
24. Vanjski i unutarnji zvuk dobrodošlice
25. Stropno svjetlo
26. Predoprema za dodatnu opremu
27. Predoprema za dodatnu opremu
28. 12 V utičnica, upaljač za cigarete
29. Grijani upravljač
30. Prekidač pumpe za tekućinu za pranje vjetrobranskog stakla
31. Električni krovni otvor
32. Dugme za potpomognuto parkiranje



### Električna i elektronička dodatna oprema

Prije postavljanja ove vrste dodatne opreme (ovo osobito vrijedi za odašiljače/prijemnike: frekvencijski pojas, razina snage, položaj antene itd.), provjerite je li kompatibilna s vozilom. Obratite se Predstavniku marke.

Prije spajanja dodatne opreme u utičnicu, provjerite premašuju li zahtjevi opreme maksimalnu snagu napajanja odobrenu za utičnicu → **298 → 309. Opasnost od požara.**

Sve radove na električnom i/ili elektroničkom krugu vozila smije izvoditi samo kvalificirani stručnjak. Svako nepravilno spajanje i/ili ugradnja električne/elektroničke dodatne opreme koju nije odobrio proizvođač može uzrokovati:

- oštećenje električne i/ili elektroničke opreme;
- oštećenje komponenti povezanih s njom;
- prikupljanje i korištenje podataka o vozilu;
- narušavanje privatnosti (izmjena, brisanje ili neopravdani pristup osobnim podacima);
- poništavanje odobrenja za početak upotrebe.

### Opasnost od teške nesreće. Rizik od narušavanja privatnosti.

Ako ubuduće imate ugrađenu električnu opremu, morate znati nazivnu vrijednost i položaj odgovarajućeg osigurača.

### Upotreba dijagnostičkog priključka

Korištenje elektroničke dodatne opreme na dijagnostičkoj utičnici može uzrokovati ozbiljne smetnje u elektroničkim sustavima vozila i/ili uzrokovati narušavanje privatnosti (izmjena, brisanje ili neopravdani pristup osobnim podacima). Radi vaše sigurnosti, savjetujemo vam da upotrebljavate isključivo elektroničku dodatnu opremu koju je odobrio proizvođač; potražite savjet kod ovlaštenog zastupnika. **Opasnost od teške nesreće. Rizik od narušavanja privatnosti.**

### Naknadno postavljanje opreme

Ukoliko želite ugraditi dodatnu opremu na vozilo: potražite savjet Predstavnika marke. Osim toga, kako biste osigurali ispravan rad vašeg vozila i izbjegli svaku opasnost da vaša sigurnost bude ugrožena, savjetujemo vam da upotrebljavate posebnu opremu koja je prilagođena vašem vozilu i jedina za koju vam jamstvo daje proizvođač.

Ako upotrebljavate polugu protiv krađe, pričvrstite ju isključivo na papučicu kočnice.

### Ometanje u vožnji

Na strani vozača upotrebljavajte isključivo tepihe prikladne za vaše vozilo, koji se pričvršćuju na prethodno ugrađena pričvršćenja, te redovito provjeravajte njihovo pravilno pričvršćenje. Nemojte postavljati više tepiha jedan na drugi. **Opasnost od zaglavljenja papučica.**

## SMETNJE U RADU

Ovi savjeti će vam pomoći da sami brzo i privremeno otklonite kvar; iz sigurnosnih razloga, što prije potražite savjet kod Predstavnik marke.

Upotreba kartice	MOGUĆI UZROCI	ŠTO UČINITI
Kartica ne zaključava niti otključava vrata.	Istrošena baterija kartice.	Zamijenite bateriju. I dalje ćete moći zaključavati/otključavati i pokretati vozilo ➔ 52 ➔ 165.
	Upotreba uređaja koji rade na istoj frekvenciji kao kartica (mobilni telefon...).	Zaustavite rad uređaja ili upotrijebite ugrađeni ključ ➔ 60.
	Vozilo se nalazi na području s jakim elektromagnetskim zračenjem.	Upotrijebite ključ koji je ugrađen u karticu ➔ 60.
	Akumulator vozila je ispražnjen.	
	Na instrumentnoj ploči prikazuje se poruka "Staviti karticu u zonu + START".	Postavite karticu na simbol ➔ 165, a zatim pritisnite gumb za pokretanje.
	Vozilo je pokrenuto.	Dok je motor uključen, nije moguće zaključati/otključati vozilo s pomoću kartice. Isključite kontakt.
Desinkronizacija kartice.	Otključajte vrata na strani vozača umetanjem ključa ugrađenog u karticu u bravu ➔ 60, a zatim karticu postavite na simbol ➔ 165 i pritisnite gumb za pokretanje da biste sinkronizirali karticu.	
Upotreba daljinskog upravljača	MOGUĆI UZROCI	ŠTO UČINITI
Daljinski upravljač ne otključava ili ne zaključava vrata.	Istrošena baterija kartice.	Upotrijebite ključ.
	Upotreba uređaja koji funkcioniraju na istoj frekvenciji kao daljinski upravljač (mobilni telefon i sl.).	Zaustavite rad uređaja ili upotrijebite ključ.

## SMETNJE U RADU

Upotreba daljinskog upravljača	MOGUĆI UZROCI	ŠTO UČINITI
	<p>Vozilo se nalazi na području s jakim elektromagnetskim zračenjem.</p> <p>Akumulator se ispraznio.</p> <p>Vozilo je pokrenuto.</p> <p>Desinkronizacija daljinskog upravljača.</p>	<p>Zamijenite bateriju. I dalje ćete moći zaključavati, otključavati i pokretati vozilo → 60 → 56 → 163.</p> <p>Dok je motor uključen, nije moguće zaključati/otkjučati vozilo s pomoću ključa. Isključite kontakt.</p> <p>Otključajte vrata vozača umetanjem ključa u bravu → 60, a zatim pokrenite motor da biste sinkronizirali daljinski upravljač → 163.</p>
Pokrenite elektropokretač	MOGUĆI UZROCI	ŠTO UČINITI
<p>Kontrolna svjetla na instrumentnoj ploči su slaba ili se ne pale, elektropokretač se ne okreće.</p>	<p>Kleme akumulatora nisu dobro zategnute ili su odspojene ili oksidirane.</p> <p>Baterija je prazna ili ne radi.</p> <p>Neispravan strujni krug.</p>	<p>Ponovno ih zategnite, spojite ili očistite ako su oksidirale.</p> <p>Spojite drugu bateriju na neispravnu bateriju → 360 ili po potrebi zamijenite bateriju.</p> <p>Ne gurajte vozilo dok je stup upravljača zabravljen.</p> <p>Potražite savjet kod Predstavnika marke.</p>
<p>Motor se ne pokreće.</p>	<p>Nisu ispunjeni uvjeti za pokretanje motora.</p> <p>Kartica slobodne ruke ne radi.</p>	<p>Pročitajte odlomak → 162 → 163 → 165.</p> <p>→ 165.</p>
<p>Broj okretaja u slobodnom hodu dok je vozilo zaustavljeno, a motor hladan, je povišen.</p>	<p>Ovo nije nužno neispravnost na vozilima s benzinskim motorom. Uzrok može biti povećanje temperature motora.</p>	<p>Broj okretaja motora u slobodnom hodu bi se trebao smanjiti nakon otprilike jedne minute. U protivnom, to može biti posljedica drugog kvara. Potražite savjet kod Predstavnika marke.</p>

## SMETNJE U RADU

Pokrenite elektropokretač	MOGUĆI UZROCI	ŠTO UČINITI
Motor se ne može zaustaviti.	Kartica nije otkrivena.	Postavite karticu na simbol ➔ <b>165</b> , a zatim pritisnite gumb za pokretanje.
	Elektronički problem.	Pritisnite pet puta brzo gumb za pokretanje.
Stup upravljača ostaje zabavljen.	Upravljač je blokiran.	Pomičite upravljač istovremeno pritišćući gumb za pokretanje motora (ili okrenite ključ za kontakt, ovisno o vozilu) ➔ <b>163</b> ➔ <b>165</b> .
	Neispravan električni strujni krug.	Potražite savjet kod Predstavnik marke.

U vožnji	MOGUĆI UZROCI	ŠTO UČINITI
Vibracije.	Gume su loše napuhane, loše izbalansirane ili su oštećene.	Provjerite tlak u gumama. Ako to nije uzrok, neka ovlašteni zastupnik provjeri stanje.
Bijeli dim iz ispušnog sustava.	U verziji vozila s dizelskim motorom ovo nije nužno neispravnost. Dim možda nastaje uslijed regeneracije filtra krutih čestica.	➔ <b>184</b> .
	Ovo nije nužno neispravnost na vozilima s benzinskim motorom. Ovisno o klimatskim uvjetima (hladnoća, vlaga zraka itd.), moguće je stvaranje dima prilikom naglog ubrzavanja vozila.	Smanjite broj okretaja motora i izbjegavajte nagla ubrzavanja kako bi dim postepeno nestao. U protivnom, to može biti posljedica drugog kvara. Potražite savjet kod Predstavnik marke.
Dim ispod poklopca motornog prostora.	Kratki spoj ili curenje u rashladnom sustavu.	Zaustavite vozilo, isključite kontakt, udaljite se od vozila i pozovite ovlaštenog zastupnika.
Pali se kontrolno svjetlo tlaka ulja: u zavojima ili kod kočenja	Razina ulja je preniska.	Nadolijte motorno ulje ➔ <b>327</b> .

## SMETNJE U RADU

U vožnji	MOGUĆI UZROCI	ŠTO UČINITI
kasni s gašenjem ili ostaje upaljeno pri ubrzanju	Premali tlak ulja	Zaustavite vozilo: nazovite Predstavnik marke.
Upravljač postaje tvrd.	Pregrijavanje servo uređaja. Kvar motorića električne pomoći. Kvar na sustavu pomoći.	Pažljivo vozite pri smanjenoj brzini, pazite na razinu sile koja je potrebna na kolu upravljača za okretanje kotača. Potražite savjet kod Predstavnik marke.
Motor se pregrijava. Kazaljka pokazivača temperature rashladne tekućine nalazi se u području upozorenja i pali se kontrolno svjetlo	Motoventilator u kvaru.	Zaustavite vozilo, isključite motor i potražite savjet Predstavnik marke.
<b>STOP</b>	Istjecanje vode.	Provjerite spremnik rashladne tekućine: trebala bi sadržavati tekućinu. Ako je nema, potražite što prije savjet vašeg Predstavnik marke.
Vrenje u spremniku rashladne tekućine.	Mehanički kvar: oštećena brtva glave motora.	Zaustavite motor. Nazovite ovlaštenog zastupnika.



**Hladnjak:** u slučaju značajnog pomanjkanja rashladne tekućine imajte na umu da ne smijete nadolijevati hladnu rashladnu tekućinu dok je motor vruć. Nakon svakog zahvata na vozilu kada je potrebno pražnjenje, pa čak i djelomično, rashladnog sustava, on se mora napuniti novom mješavinom u ispravnom omjeru. Podsjećamo vas da je obavezna upotreba proizvoda koje je odabrala naša tehnička služba.

## SMETNJE U RADU

Električni uređaji	MOGUĆI UZROCI	ŠTO UČINITI
Brisač stakla ne radi.	Zalijepljene metlice brisača. Neispravan električni strujni krug. Oštećeni osigurač.	Prije upotrebe brisača odvojite metlice od vjetrobranskog stakla. Potražite savjet kod Predstavnika marke. Zamijenite osigurač ili ga dajte zamijeniti → 374.
Brisač stakla se više ne zaustavlja.	Kvar na električnim komandama.	Potražite savjet kod Predstavnika marke.
Brži rad pokazivača smjera.	Neispravna stražnja žarulja.	→ 364
Svjetla pokazivača smjera više ne rade.	Neispravan električni strujni krug ili komanda. Oštećeni osigurač.	Potražite savjet kod Predstavnika marke. Zamijenite osigurač ili ga dajte zamijeniti → 374.
Farovi se ne uključuju ili se više ne isključuju.	Neispravan električni strujni krug ili komanda. Oštećeni osigurač.	Potražite savjet kod Predstavnika marke. Zamijenite osigurač ili ga dajte zamijeniti → 374.
Tragovi kondenzacije u farovima ili stražnjim svjetlima.	Tragovi kondenzacije na svjetlima normalna su pojava koja je povezana s promjenama temperature i vlažnosti. U tom slučaju tragovi postupno nestaju kada su svjetla uključena.	
Paljenje kontrolnog svjetla neko-rištenja prednjih sigurnosnih pojaseva nije u skladu sa zakopčanim pojasevima.	Neki predmet je umetnut između ploče poda i sjedala i ometa rad senzora.	Uklonite sve predmete ispod prednjih sjedala.



## INFORMACIJE O VOZILU

jama korisnim za rad na vozilu u slučaju nesreće.

Osigurajte da je oznaka **A** uvijek vidljiva i prisutna na vjetrobranskom i na stražnjem staklu.

**Svaka preinaka ili oštećenje oznake sprečava pristup informacijama.**



## Identifikacijska pločica motora, karakteristike motora

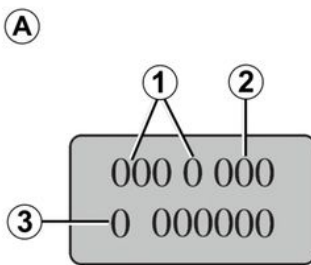

Podaci koji se nalaze na pločici motora u području **A** moraju biti navedeni u svim vašim pismima ili narudžbama.

(smještaj ovisi o modelu motora)

1. Model motora.
2. Oznaka motora.
3. Serijski broj motora.

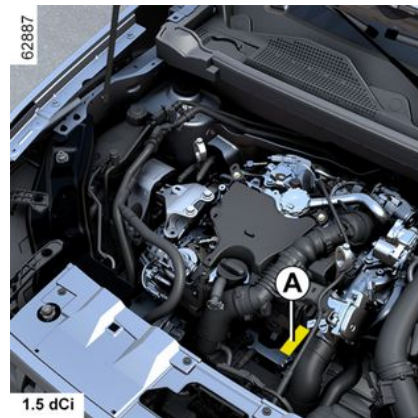

# INFORMACIJE O VOZILU

## Verzija Hybrid

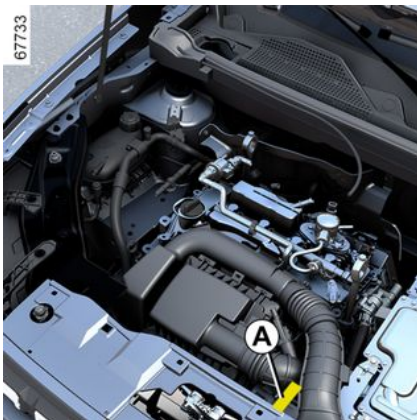





# INFORMACIJE O VOZILU

## Karakteristike motora

Verzije	1.2 TCe	Hybrid			1.5 dCi
<b>Model motora</b> (naveden na pločici motora)	H5Ft	H5P	H5Ft	5DH	K9K Turbo
<b>Zapremnina motora</b> (cm <sup>3</sup> )	1 198	1 793	1 198	-	1 461
<b>Vrsta goriva</b> <b>Oktanski broj</b>	Benzin <b>Ključno je</b> upotrebljavati bezolovni benzin s oktanskim brojem koji odgovara broju navedenom na oznaci pričvršćenoj na vratašca spremnika goriva → 155.			-	Dizel Naljepnica na vratašcima spremnika goriva pokazuje vam koja su goriva dopuštena.
<b>Svjećice</b>	Upotrebljavajte samo one svjećice koje odgovaraju motoru vašeg vozila. Njihova vrsta mora biti navedena na naljepnici u motornom prostoru. U protivnom kontaktirajte ovlaštenog zastupnika. Ugradnja svjećica koje nisu navedene može dovesti do oštećenja vašeg motora.			-	-

## INFORMACIJE O VOZILU

Verzije	1.2 TCe		Hybrid		1.5 dCi
<b>Model motora</b> (naveden na pločici motora)	H5Ft	H5P	H5Ft	5DH	K9K Turbo
<b>Zapremnina motora</b> (cm <sup>3</sup> )	1 198	1 793	1 198	-	1 461
<b>Vrsta goriva</b> <b>Oktanski broj</b>	Benzin <b>Ključno je</b> upotrebljavati bezolovni benzin s oktanskim brojem koji odgovara broju navedenom na oznaci pričvršćenoj na vratašca spremnika goriva ➔ <b>155</b> .			-	Dizel Naljepnica na vratašcima spremnika goriva pokazuje vam koja su goriva dopuštena.
<b>Vrste goriva koje odgovaraju europskim normama i koje su kompatibilne s motorima vozila prodavačkih u Europi</b> (u svim ostalim slučajevima potražite savjet kod predstavnika marke).	 E5	Bezolovni benzin u skladu sa normom <b>EN 228</b> koji sadrži do 5 % etanola u obujmu.	-	 B7	Dizel gorivo u skladu s normom <b>EN 590</b> koje sadržava do 7 % metilne ester masne kiseline u obujmu.
	 E10	Bezolovni benzin u skladu sa normom <b>EN 228</b> koji sadrži do 10 % etanola u obujmu.	-	 B10	Dizel gorivo u skladu s normom <b>EN 16734</b> koje sadržava do 10 % metilne ester masne kiseline u obujmu.
				 XTL	Parafinsko dizel gorivo u skladu s normom <b>EN 15940</b> koje sadržava do 7 % metilne ester masne kiseline u obujmu.

# INFORMACIJE O VOZILU

## Dimenzije (u metrima)

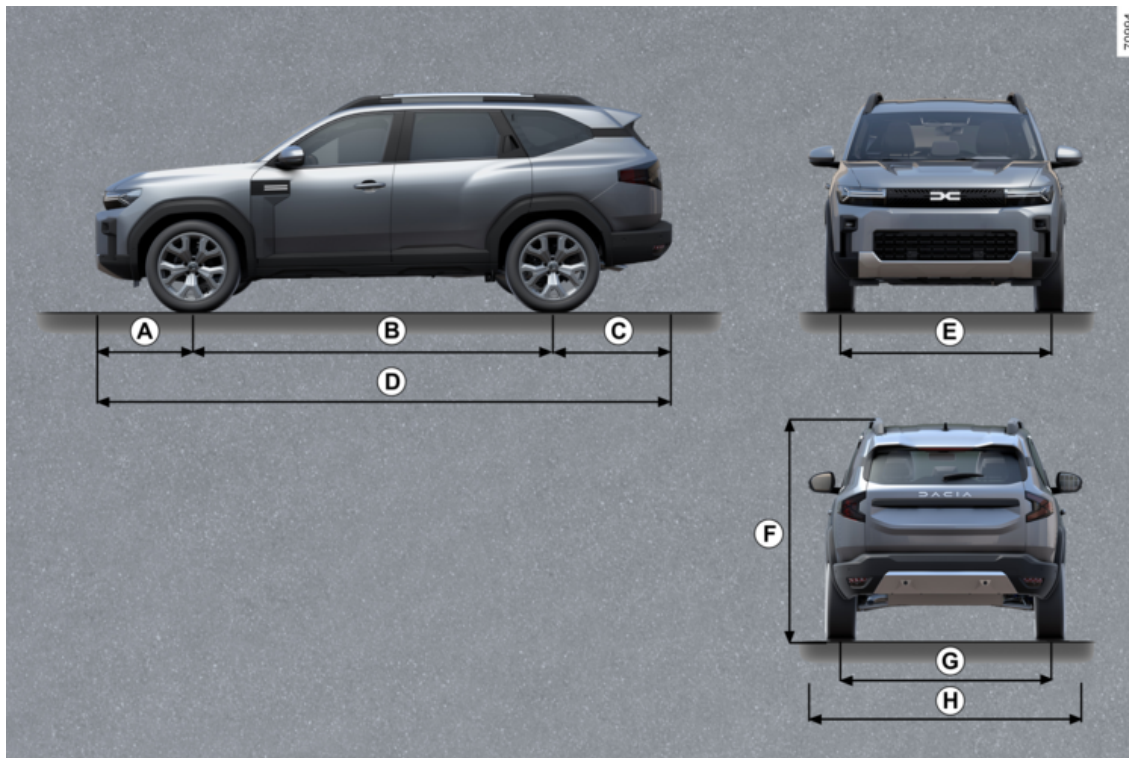

## INFORMACIJE O VOZILU

	Dimenzije
<b>A</b>	0,854
<b>B</b>	2,702
<b>C</b>	1,014
<b>D</b>	4,570
<b>E</b>	1,580
<b>F</b>	1.712 bez opterećenja, s krovnim šipkama
<b>G</b>	1,565
<b>H</b>	1,921 do 2,069 – 2,069 s rasklopljenim retrovizorima – 1,921 s preklopljenim retrovizorima

7

# INFORMACIJE O VOZILU

## Mase (u kg)

Navedene mase vrijede za osnovno vozilo bez dodatne opreme: one se mogu razlikovati ovisno o opremi vašeg vozila. Obratite se ovlaštenom zastupniku.

Verzije	4x2	4x4
<b>Najveća dopuštena masa pod opterećenjem (MMAC)</b> <b>Najveća dopuštena ukupna masa (MTR)</b> <b>Najveća dopuštena masa vozila (MMTA)</b>	Težine navedene na pločici proizvođača → 384).	
<b>Masa prikolice s kočnicama*</b>	izračunava se: MTR - MMAC	
<b>Masa prikolice bez kočnica*</b>	710 kg	750 kg
<b>Dopušteno opterećenje vučnog priključka*</b>	75 kg	
<b>Dopuštena masa na krovu</b>	→ 320	

### \*Vučno opterećenje (vuča stambene prikolice, čamca,...).

Vuča je zabranjena kada rezultat izračuna MTR - MMAC iznosi nula ili kada je MTR jednaka nuli (ili nije navedena) na pločici proizvođača.

- Važno je poštivati vučna opterećenja koja dozvoljava lokalni zakon i ona određena zakonom o prometu. Za sve prilagodbe za vuču obratite se vašem Predstavniku marke.
- U slučaju vuče vozilom, **ne smije se prekoračiti najveća dopuštena ukupna masa (vozilo + prikolica)**. Ipak se tolerira:
  - prekoračenje MMTA na stražnjoj osovini za ne više od 15 %;
  - prekoračenje MMAC do 10 % ili 100 kg (ovisno koje se od ta dva ograničenja prvo dostigne).

U oba slučaja maksimalna brzina vozila s prikolicom ne smije prelaziti 80 km/h km/h, a tlak u gumama mora se povećati za 0,2 bara (3 PSI).

- Izlazne karakteristike motora i radne karakteristike na kosini smanjuje se s povećanjem nadmorske visine. Preporučamo vam smanjivanje maksimalnog opterećenja za 10 % na 1 000 metara, te za dodatnih 10 % svakih narednih 1 000 metara.

### Prijenos opterećenja (samo za verzije 4x2)

## INFORMACIJE O VOZILU

Ako nije dosegnuta najveća dopuštena masa (MMAC) vozila pod opterećenjem, do 300 kg mase može se prenijeti na prikolicu s kočnicama, a u okviru najveće dopuštene ukupne mase vozila (MTR).

## REZERVNI DIJELOVI I POPRAVCI

Originalni rezervni dijelovi izrađeni su pod strogim tehničkim uvjetima i redovito se ispituju. Na taj način, oni imaju najmanje istu razinu kvalitete kao i oni koji se tvornički ugrađuju u nova vozila.

Stalnom upotrebom originalnih rezervnih dijelova, sigurni ste da ćete sačuvati sve radne karakteristike vašeg vozila. Osim toga, popravci obavljeni u Mreži marke s originalnim rezervnim dijelovima su pod jamstvom prema uvjetima koji se nalaze na poleđini radnog naloga.

# LISTOVI ZA ODRŽAVANJE PO PROGRAMU

VIN: .....

Datum:	Kilometri (km):	Br. fakture:	Komentari/razno
<b>Vrsta zahvata:</b> Servisni pregled <input type="checkbox"/> ..... <input type="checkbox"/>		<b>Pečat</b>	
<b>Kontrola protiv prohrđavanja:</b> OK <input type="checkbox"/> Nije OK* <input type="checkbox"/>			
Datum:	Kilometri (km):	Br. fakture:	Komentari/razno
<b>Vrsta zahvata:</b> Servisni pregled <input type="checkbox"/> ..... <input type="checkbox"/>		<b>Pečat</b>	
<b>Kontrola protiv prohrđavanja:</b> OK <input type="checkbox"/> Nije OK* <input type="checkbox"/>			
Datum:	Kilometri (km):	Br. fakture:	Komentari/razno
<b>Vrsta zahvata:</b> Servisni pregled <input type="checkbox"/> ..... <input type="checkbox"/>		<b>Pečat</b>	
<b>Kontrola protiv prohrđavanja:</b> OK <input type="checkbox"/> Nije OK* <input type="checkbox"/>			

\* Vidi određenu stranicu

7

# LISTOVI ZA ODRŽAVANJE PO PROGRAMU

VIN: .....

Datum:	Kilometri (km):	Br. fakture:	Komentari/razno
<b>Vrsta zahvata:</b> Servisni pregled <input type="checkbox"/> ..... <input type="checkbox"/>		<b>Pečat</b>	
<b>Kontrola protiv prohrđavanja:</b> OK <input type="checkbox"/> Nije OK* <input type="checkbox"/>			
Datum:	Kilometri (km):	Br. fakture:	Komentari/razno
<b>Vrsta zahvata:</b> Servisni pregled <input type="checkbox"/> ..... <input type="checkbox"/>		<b>Pečat</b>	
<b>Kontrola protiv prohrđavanja:</b> OK <input type="checkbox"/> Nije OK* <input type="checkbox"/>			
Datum:	Kilometri (km):	Br. fakture:	Komentari/razno
<b>Vrsta zahvata:</b> Servisni pregled <input type="checkbox"/> ..... <input type="checkbox"/>		<b>Pečat</b>	
<b>Kontrola protiv prohrđavanja:</b> OK <input type="checkbox"/> Nije OK* <input type="checkbox"/>			

\* Vidi određenu stranicu

# LISTOVI ZA ODRŽAVANJE PO PROGRAMU

VIN: .....

Datum:	Kilometri (km):	Br. fakture:	Komentari/razno
<b>Vrsta zahvata:</b>		<b>Pečat</b>	
Servisni pregled <input type="checkbox"/> ..... <input type="checkbox"/>			
<b>Kontrola protiv prohrđavanja:</b>			
OK <input type="checkbox"/> Nije OK* <input type="checkbox"/>			
Datum:	Kilometri (km):	Br. fakture:	Komentari/razno
<b>Vrsta zahvata:</b>		<b>Pečat</b>	
Servisni pregled <input type="checkbox"/> ..... <input type="checkbox"/>			
<b>Kontrola protiv prohrđavanja:</b>			
OK <input type="checkbox"/> Nije OK* <input type="checkbox"/>			
Datum:	Kilometri (km):	Br. fakture:	Komentari/razno
<b>Vrsta zahvata:</b>		<b>Pečat</b>	
Servisni pregled <input type="checkbox"/> ..... <input type="checkbox"/>			
<b>Kontrola protiv prohrđavanja:</b>			
OK <input type="checkbox"/> Nije OK* <input type="checkbox"/>			

\* Vidi određenu stranicu

7

# LISTOVI ZA ODRŽAVANJE PO PROGRAMU

VIN: .....

Datum:	Kilometri (km):	Br. fakture:	Komentari/razno
<b>Vrsta zahvata:</b> Servisni pregled <input type="checkbox"/> ..... <input type="checkbox"/>		<b>Pečat</b>	
<b>Kontrola protiv prohrđavanja:</b> OK <input type="checkbox"/> Nije OK* <input type="checkbox"/>			
Datum:	Kilometri (km):	Br. fakture:	Komentari/razno
<b>Vrsta zahvata:</b> Servisni pregled <input type="checkbox"/> ..... <input type="checkbox"/>		<b>Pečat</b>	
<b>Kontrola protiv prohrđavanja:</b> OK <input type="checkbox"/> Nije OK* <input type="checkbox"/>			
Datum:	Kilometri (km):	Br. fakture:	Komentari/razno
<b>Vrsta zahvata:</b> Servisni pregled <input type="checkbox"/> ..... <input type="checkbox"/>		<b>Pečat</b>	
<b>Kontrola protiv prohrđavanja:</b> OK <input type="checkbox"/> Nije OK* <input type="checkbox"/>			

\* Vidi određenu stranicu

# LISTOVI ZA ODRŽAVANJE PO PROGRAMU

VIN: .....

Datum:	Kilometri (km):	Br. fakture:	Komentari/razno
<b>Vrsta zahvata:</b> Servisni pregled <input type="checkbox"/> ..... <input type="checkbox"/>		<b>Pečat</b>	
<b>Kontrola protiv prohrđavanja:</b> OK <input type="checkbox"/> Nije OK* <input type="checkbox"/>			
Datum:	Kilometri (km):	Br. fakture:	Komentari/razno
<b>Vrsta zahvata:</b> Servisni pregled <input type="checkbox"/> ..... <input type="checkbox"/>		<b>Pečat</b>	
<b>Kontrola protiv prohrđavanja:</b> OK <input type="checkbox"/> Nije OK* <input type="checkbox"/>			
Datum:	Kilometri (km):	Br. fakture:	Komentari/razno
<b>Vrsta zahvata:</b> Servisni pregled <input type="checkbox"/> ..... <input type="checkbox"/>		<b>Pečat</b>	
<b>Kontrola protiv prohrđavanja:</b> OK <input type="checkbox"/> Nije OK* <input type="checkbox"/>			

\* Vidi određenu stranicu

7

# LISTOVI ZA ODRŽAVANJE PO PROGRAMU

VIN: .....

Datum:	Kilometri (km):	Br. fakture:	Komentari/razno
<b>Vrsta zahvata:</b> Servisni pregled <input type="checkbox"/> ..... <input type="checkbox"/>		<b>Pečat</b>	
<b>Kontrola protiv prohrđavanja:</b> OK <input type="checkbox"/> Nije OK* <input type="checkbox"/>			
Datum:	Kilometri (km):	Br. fakture:	Komentari/razno
<b>Vrsta zahvata:</b> Servisni pregled <input type="checkbox"/> ..... <input type="checkbox"/>		<b>Pečat</b>	
<b>Kontrola protiv prohrđavanja:</b> OK <input type="checkbox"/> Nije OK* <input type="checkbox"/>			
Datum:	Kilometri (km):	Br. fakture:	Komentari/razno
<b>Vrsta zahvata:</b> Servisni pregled <input type="checkbox"/> ..... <input type="checkbox"/>		<b>Pečat</b>	
<b>Kontrola protiv prohrđavanja:</b> OK <input type="checkbox"/> Nije OK* <input type="checkbox"/>			

\* Vidi određenu stranicu

## KONTROLA PROTIV PROHRĐAVANJA

U slučaju da je nastavak jamstva uvjetovan popravkom, on je naveden u nastavku.

**VIN:** .....

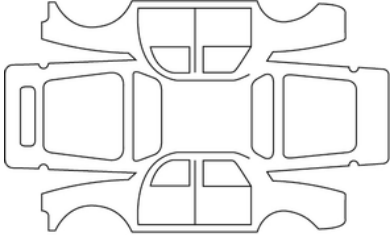
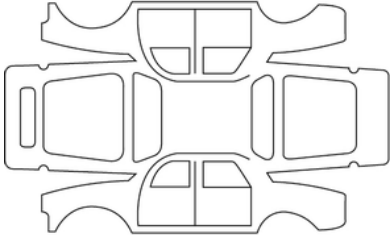
Datum popravka:		<b>Pečat</b>
Popravak korodiranih dijelova koji treba obaviti:		
Datum popravka:		<b>Pečat</b>
Popravak koji treba napraviti:		

7

# KONTROLA PROTIV PROHRĐAVANJA

U slučaju da je nastavak jamstva uvjetovan popravkom, on je naveden u nastavku.

**VIN:** .....

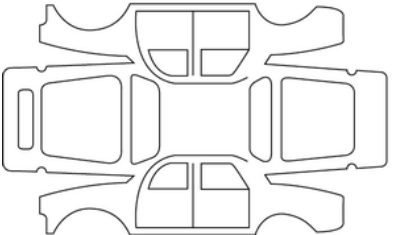
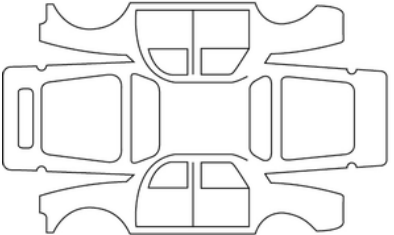
Datum popravka:		<b>Pečat</b>
Popravak korodiranih dijelova koji treba obaviti:		
Datum popravka:		<b>Pečat</b>
Popravak koji treba napraviti:		

## KONTROLA PROTIV PROHRĐAVANJA

U slučaju da je nastavak jamstva uvjetovan popravkom, on je naveden u nastavku.

**VIN:** .....

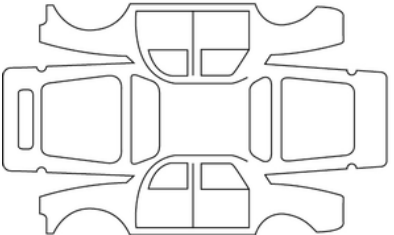
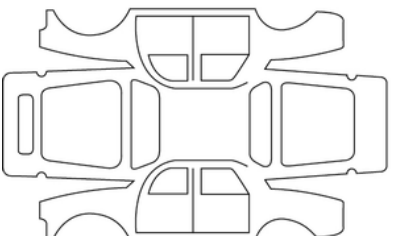
Datum popravka:		<b>Pečat</b>
Popravak korodiranih dijelova koji treba obaviti:		
Datum popravka:		<b>Pečat</b>
Popravak koji treba napraviti:		

7

# KONTROLA PROTIV PROHRĐAVANJA

U slučaju da je nastavak jamstva uvjetovan popravkom, on je naveden u nastavku.

**VIN:** .....

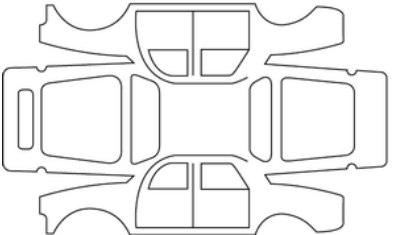
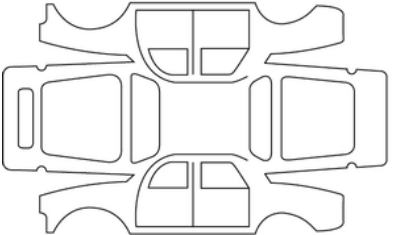
Datum popravka:		<b>Pečat</b>
Popravak korodiranih dijelova koji treba obaviti:		
Datum popravka:		<b>Pečat</b>
Popravak koji treba napraviti:		

## KONTROLA PROTIV PROHRĐAVANJA

U slučaju da je nastavak jamstva uvjetovan popravkom, on je naveden u nastavku.

**VIN:** .....

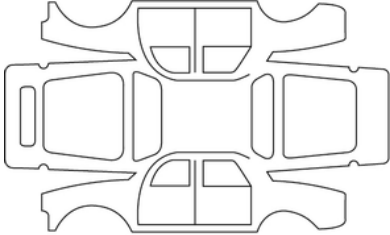
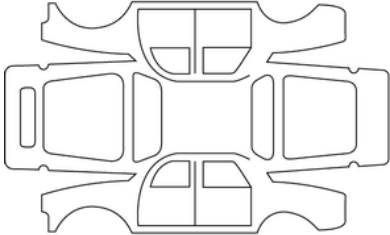
Datum popravka:		<b>Pečat</b>
Popravak korodiranih dijelova koji treba obaviti:		
Datum popravka:		<b>Pečat</b>
Popravak koji treba napraviti:		

7

# KONTROLA PROTIV PROHRĐAVANJA

U slučaju da je nastavak jamstva uvjetovan popravkom, on je naveden u nastavku.

**VIN:** .....

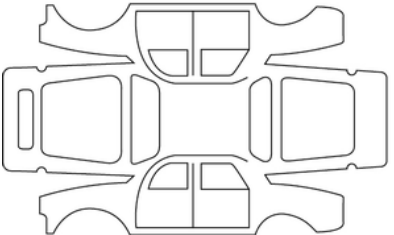
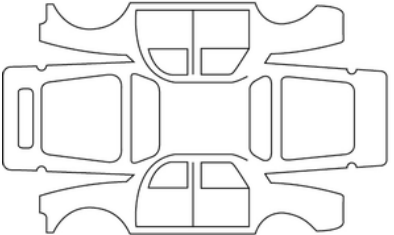
Datum popravka:		<b>Pečat</b>
Popravak korodiranih dijelova koji treba obaviti:		
Datum popravka:		<b>Pečat</b>
Popravak koji treba napraviti:		

## KONTROLA PROTIV PROHRĐAVANJA

U slučaju da je nastavak jamstva uvjetovan popravkom, on je naveden u nastavku.

**VIN:** .....

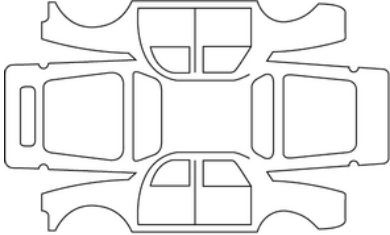
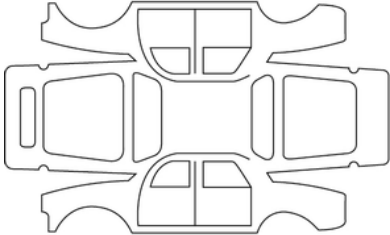
Datum popravka:		<b>Pečat</b>
Popravak korodiranih dijelova koji treba obaviti:		
Datum popravka:		<b>Pečat</b>
Popravak koji treba napraviti:		

7

# ABECEDNO KAZALO

## A

ABS, [202](#)  
Aditiv (reagens), [158](#)  
Aerodinamičko krilce, [321](#)  
Airbag : isključivanje prednjeg zračnog jastuka suvozača, [107](#)  
Airbag : uključivanje prednjeg zračnog jastuka suvozača, [107](#)  
Airbags : sigurnost djece, [107](#)  
Akumulator:, [335](#)  
Akumulator: otklanjanje kvara, [360](#)  
akumulator od 12 V, [337](#)  
Automatska parkirna kočnica, [179](#)  
Automatski mjenjač (upotreba), [173](#), [179](#)  
AUTOMATSKO ZAKLJUČAVANJE OTVARAJUĆIH DIJELOVA U VOŽNJI, [63](#)

## B

Baterija (daljinski upravljač), [56](#)  
Baterije daljinskog upravljača za zaključavanje vrata, [56](#)  
Bočni zaštitni mehanizmi, [83](#), [83](#)  
Brisač stakla, [149](#), [152](#)

## C

Čišćenje: unutrašnjost vozila, [341](#)

## D

Daljinski upravljač za zaključavanje, [54](#)  
Dinamička kontrola vožnje: ESC, [202](#)  
Dizalica, [355](#)

Djeca, [59](#)  
Djeca (sigurnost), [302](#)  
Dječja sjedala, [88](#), [94](#), [96](#), [102](#)  
Dodatni farovi, [367](#)  
DODATNI ZAŠTITNI MEHANIZMI, [86](#)  
Dodatni zaštitni mehanizmi na prednjem sigurnosnom pojasu, [78](#)  
Dodatni zaštitni mehanizmi na sigurnosnim pojasevima, [78](#), [83](#), [86](#)  
Dodatni zaštitni mehanizmi na stražnjem pojasu, [83](#)  
Doseg pogonskog akumulatora, [191](#)  
Doseg vozila, [191](#)

## E

Električni podizači stakala., [302](#)  
Električno zaključavanje vrata, [60](#)  
Energija: doseg, [191](#)  
ESC: dinamička kontrola vožnje, [202](#)

## F

Filtar: filtara čestica, [184](#)  
Filtar za dizel gorivo, [155](#)  
Funkcija Stop and Start (pokretanje i zaustavljanje motora), [169](#), [179](#)  
Funkcija Stop i Start (pokretanje i zaustavljanje motora), [169](#)  
Funkcije stražnjih sjedala, [73](#)

## G

GPL, [40](#)  
Grijana sjedala, [69](#), [73](#)

# ABECEDNO KAZALO

Grijani upravljač, [139](#)

Grijano vjetrobransko staklo, [289](#), [292](#)

Grijanje, [286](#), [288](#), [289](#), [292](#), [295](#)

Grijanje i klimatizacija, [286](#), [288](#), [289](#), [292](#)

Gumb za pokretanje/zaustavljanje motora, [167](#)

Gume, [197](#), [343](#), [346](#)

## H

Hitni poziv, [284](#)

## I

Instrumentna ploča, [114](#), [124](#), [130](#), [133](#), [179](#)

Isofix, [102](#)

Izbornik konfiguracije, [130](#)

Izbornik personalizacije podešavanja vozila, [130](#)

## J

Jastuk na napuhavanje zračnog jastuka, [86](#)

## K

Kamera za vožnju unatrag, [269](#)

Kartica, [59](#)

Kartica: baterija, [52](#)

Kartica: motor se ne pokreće u načinu rada sa slobodnim rukama, [46](#)

Kartica: rezervni ključ, [46](#)

Kartica: slobodne ruke, [46](#)

Kartica: upotreba, [46](#), [48](#)

Kartica: zaključavanje/otključavanje otvarajućih dijelova, [46](#)

Kartica "slobodne ruke": upotreba, [48](#)

Kartica slobodne ruke: baterija, [52](#)

Katalizator, [186](#), [186](#)

Klimatiziranje zraka, [288](#), [289](#), [289](#), [292](#), [292](#), [295](#), [295](#)

Klima uređaj: informacije i savjeti za upotrebu, [295](#)

Klima uređaj s ručnim upravljanjem, [289](#)

Ključ / daljinski upravljač, [54](#)

Ključ / radiofrekvencijski daljinski upravljač: upotreba, [54](#)

Ključevi, [54](#)

Komanda stupnja prijenosa, [173](#)

Kontakt brava, [162](#), [179](#)

Kontrola razmaka pri parkiranju, [269](#), [277](#)

Kontrolna svjetla, [222](#)

Kontrolna svjetla komandi, [114](#), [124](#), [133](#)

Kontrolna svjetla na instrumentnoj ploči, [114](#), [179](#)

Kontrolni uređaji, [114](#), [124](#), [131](#), [133](#), [143](#)

KROVNE ŠIPKE, [320](#)

Krovni otvor, [46](#), [303](#)

Kvaliteta goriva, [155](#), [155](#)

Kvaliteta motornog ulja, [328](#)

Kvaliteta reagensa, [158](#)

## L

LPG, [114](#), [155](#), [163](#), [167](#)

## M

Metlice brisača: zamjena, [372](#)

# ABECEDNO KAZALO

Metlice brisača prednjeg stakla, [372](#)  
Metlice brisača stakla, [149](#), [372](#)  
Mjerač razine motornog ulja, [327](#)  
Mlaznice, [149](#)  
Motorizirana vrata prtljažnika, [64](#)  
Motorno ulje, [327](#)  
Mrtvi kut: upozorenje, [222](#)  
Multimedijska oprema, [298](#)  
My Safety, [110](#), [112](#), [214](#), [215](#), [222](#), [238](#), [244](#)

## N

Način rada ECO, [191](#)  
Naglo kočenje, [202](#)  
Napuhavanje guma, [197](#), [346](#)  
Naslon za glavu, [72](#)  
Naslon za ruku, [310](#)  
Navigacija, [298](#)  
Nosač krovnih šipki, [321](#)

## O

Odeđivanje/odmagljivanje vjetrobranskog stakla, [289](#), [292](#)  
Odmagljivanje stražnjeg stakla, [289](#), [292](#)  
Odmagljivanje vjetrobranskog stakla, [289](#), [292](#)  
Održavanje, [190](#)  
Održavanje: filtri, [332](#)  
Održavanje: karoserija, [339](#)  
Održavanje: mehaničko, [327](#), [332](#)  
Održavanje: unutarnje obloge, [341](#)

Održavanje boje, [339](#)  
Održavanje unutarnjih obloga, [341](#)  
Ogledala, [308](#)  
Ograničivač brzine, [250](#)  
Osigurači, [374](#)  
Osobitosti verzija na GPL, [40](#)  
Osobitosti vozila s benzinskim motorom, [186](#)  
Osobitosti vozila s dizelskim motorom, [184](#)  
Osvjetljenje: unutrašnjost, [306](#)  
OSVJETLJENJE I VANJSKA SIGNALIZACIJA, [143](#)  
Otklanjanje kvara: akumulator, [360](#)  
Otklanjanje kvara akumulatora, [360](#)  
Otključavanje vrata, [60](#)  
Otkrivanje prometnih znakova: upozorenje o prekoračenju ograničenja brzine, [245](#)  
Otvarajući dijelovi, [59](#), [63](#)  
Otvaranje/zatvaranje otvarajućih dijelova, [59](#)  
Otvaranje vrata, [59](#), [60](#)

## P

Parkirna kočnica, [179](#)  
Podešavanja prednjih sjedala, [69](#)  
Podešavanje kola upravljača, [139](#)  
Podešavanje položaja za vožnju, [75](#), [75](#)  
Podešavanje prednjih sjedala, [69](#)  
Podešavanje temperature, [289](#), [292](#), [295](#)  
Podešavanje visine dječjeg sjedala, [88](#)  
Podizanje vozila Zamjena kotača, [353](#), [355](#)

# ABECEDNO KAZALO

Pogon na četiri kotača (4x4), [208](#)  
Pokazivači: pokazivači smjera, [148](#)  
Pokazivači smjera, [148](#)  
Poklopac motornog prostora, [325](#)  
Poklopac spremnika goriva, [155](#)  
Poklopac spremnika reagensa, [158](#)  
Pokretanje, [163](#)  
Pokretanje motora, [162](#), [163](#), [163](#), [167](#), [167](#), [169](#)  
Pokrov prtljage, [317](#)  
Položaj vozača, [110](#)  
Pomoć: pomoć pri vožnji, [256](#)  
Pomoć pri naglom kočenju, [202](#)  
Pomoć pri parkiranju, [130](#)  
Pomoć pri vožnji, [130](#), [222](#), [227](#), [245](#), [256](#), [273](#)  
Pomoć u vožnji, [222](#), [227](#), [245](#), [273](#)  
Poruke na instrumentnoj ploči, [114](#), [179](#)  
Postavke, [130](#)  
Postavke izbornika konfiguracije, [130](#)  
Postavke položaja za vožnju, [75](#)  
Postavke prilagodbe vozila, [130](#)  
postavljanje dječjeg sjedala, [94](#)  
Postavljanje motora u stanje mirovanja, [169](#)  
Potrošnja energije, [124](#), [191](#), [193](#)  
Potrošnja goriva, [191](#)  
Praktični savjeti, [155](#), [343](#), [353](#), [355](#), [357](#), [365](#), [367](#), [372](#), [374](#)  
Pranje, [339](#)  
Prednja sjedala, [69](#)  
prednji farovi, [143](#)

Prednji naslon za ruke, [69](#)  
Pretinac za odlaganje, [310](#)  
Pretinac za rukavice, [310](#)  
Pretinci / uređenje prtljažnika: putnički prostor, [310](#)  
Pretinci za odlaganje, [310](#), [318](#)  
Prijevoz djece, [88](#), [96](#), [102](#)  
Priklučci multimedijalnog sustava, [298](#)  
Prilagodba postavki vozila, [130](#)  
Prilagodljivi regulator brzine, [256](#)  
Pristup motornom prostoru, [325](#)  
Pristup vozilu, [59](#)  
Probušena guma, [353](#), [355](#)  
Probušena guma: rezervni kotač, [353](#)  
Promjena brzina, [173](#)  
Promjena goriva u vožnji, [40](#)  
Protuprovalni sustav (prekidač), [162](#)  
Prsteni za vuču, [357](#)  
PRTLJAŽNIK, [46](#), [46](#), [50](#), [50](#), [51](#), [51](#), [56](#), [56](#), [64](#), [64](#), [64](#), [64](#),  
[64](#), [73](#), [73](#), [152](#), [152](#), [318](#), [324](#), [324](#), [351](#), [351](#), [353](#), [353](#), [365](#),  
[365](#)  
Pumpa za odzračivanje sustava dovoda goriva, [155](#)  
Punjenje goriva, [155](#)  
putno računalo, [114](#)

## R

Radar za vožnju unatrag, [277](#)  
Radio, [298](#)  
Rashladna tekućina, [330](#)

# ABECEDNO KAZALO

Razina ulja u motoru:, [327](#), [328](#)  
Razine:, [325](#), [327](#), [332](#)  
Razine: rashladna tekućina, [330](#)  
Razrađivanje, [162](#)  
Reagens: punjenje, [158](#)  
Reagens (spremnik), [158](#)  
Reflektori, [306](#)  
Regulator brzine, [253](#), [256](#), [257](#)  
Regulator brzine - ograničivač brzine, [250](#), [253](#), [257](#)  
Retrovizori, [141](#)  
Rezervne žarulje, [365](#), [367](#)  
Rezervni dijelovi i dijelovi za popravak, [393](#)  
Rezervni ključ, [46](#)  
Rezervni kotač, [343](#), [353](#)  
Ručica automatskog mjenjača, [173](#)  
Ručica mjenjača, [173](#)  
ručna kočnica, [173](#), [179](#)  
Rukohvat, [308](#)

## S

Sat, [131](#), [131](#)  
Savjeti za kontrolu emisija, [190](#), [190](#)  
Savjeti za smanjenje potrošnje goriva, [191](#)  
Savjeti za vožnju, [191](#)  
SCR: selektivna katalitička redukcija, [158](#)  
SET ZA NAPUHAVANJE GUMA, [350](#)  
Signal opasnosti, [148](#)  
Sigurnosni pojasevi, [75](#), [78](#), [83](#), [86](#), [341](#)

Sigurnosni razmaci, [227](#)  
Sigurnost djece, [54](#), [59](#), [88](#), [96](#), [102](#)  
Sigurnost putnika: suvozač airbag, [107](#)  
Sjenilo, [308](#)  
smetnje u radu, [86](#), [179](#), [179](#), [256](#)  
Smetnje u radu: baterije kartice, [46](#)  
Sprečavanje izlaska iz prometne trake, [215](#)  
Spremnik goriva, [155](#)  
Spremnik reagensa, [158](#)  
Stakla, [302](#)  
Stražnja klupa, [73](#)  
Stražnja polica, [317](#)  
Stražnja sjedala, [72](#)  
Stropno svjetlo, [306](#)  
Sustav pomoći pri kretanju na uzbrdici, [202](#)  
Sustav protiv blokiranja kotača: ABS, [202](#)  
SUSTAV PROTIV PROKLIZAVANJA, [202](#)  
Sustav za navigaciju, [298](#)  
Svjetla: svjetla pokazivača smjera, [148](#)  
Svjetla: svjetla upozorenja, [148](#)  
Svjetla: svjetla za maglu, [367](#)  
Svjetla: vanjska, [143](#), [365](#), [367](#)  
Svjetla: zamjena žarulja, [364](#)  
Svjetlosna signalizacija, [143](#)  
Svjetlosni signali, [148](#)

## T

Telefon, [298](#)

# ABECEDNO KAZALO

Tlak u gumama, [197](#), [346](#)

## U

Udaljenost od vozila ispred sebe, [256](#)

UGRAĐENA KOMANDA TELEFONA SLOBODNE RUKE, [298](#)

Uključivanje brzine za vožnju unazad, [173](#)

Unutarnja svjetla: zamjena žarulja, [370](#)

Unutarnje osvjetljenje, [306](#)

Upozorenje, [148](#)

Upozorenje na gubitak tlaka u gumama, [197](#)

Upozorenje na oprez vozača, [238](#)

Upozorenje na pozornost vozača, [240](#)

Upozorenje na umor vozača, [242](#)

Upozorenje o prekomjernoj brzini, [245](#)

Upozorenje za mrtvi kut, [222](#)

Upozorenje za sigurnosni razmak, [227](#)

Uređaj za pranje stakla, [149](#), [152](#)

Uređenje, [310](#)

Ušteda energije, [191](#)

Ušteda goriva, [191](#)

Utičnica za dodatnu opremu, [309](#)

Uvodnici zraka, [286](#), [288](#)

## V

vanjska temperatura, [131](#)

Vanjsko osvjetljenje, [364](#)

Ventilacija, [289](#), [292](#), [295](#)

Ventilacija s klima uređajem, [288](#)

Vožnja, [162](#), [163](#), [167](#), [173](#), [179](#), [184](#), [186](#), [191](#), [197](#), [202](#), [208](#),  
[222](#), [227](#), [250](#), [253](#), [256](#), [257](#), [273](#), [277](#)

Vožnja u načinu rada ECO, [133](#), [191](#)

Vrata, [46](#), [59](#), [63](#)

Vratašca spremnika goriva, [155](#)

Vuča za otklanjanje kvara, [357](#)

## Z

Zaključavanje/otključavanje otvarajućih dijelova, [59](#)

Zaključavanje/otključavanje otvarajućih dijelova: vrata, [60](#)

Zaključavanje vrata, [46](#), [48](#), [59](#)

Zamjena kotača, [355](#)

Zamjena metlica brisača prednjeg stakla, [372](#)

Zamjena motornog ulja, [328](#)

zamjena žarulja, [365](#), [367](#)

Zamjena žarulja, [365](#), [367](#)

Zapremina spremnika aditiva, [158](#)

Zapremina spremnika reagensa, [158](#)

Zapremnina spremnika goriva, [155](#)

Za sigurnost djece, [302](#)

Zaslon, [124](#)

Zaslone multimedijalnog sustava, [222](#), [227](#), [273](#)

Zaštita okoliša, [188](#)

Zaštita protiv prohrđavanja, [339](#)

Zaštitni mehanizmi za djecu, [88](#), [88](#), [88](#), [96](#), [96](#), [102](#), [102](#)

Zatezači, [78](#)

Zatezači sigurnosnog pojasa, [83](#)

Zatvaranje vrata, [59](#), [60](#)

## ABECEDNO KAZALO

Zaustavljanje motora, [163](#), [179](#)

Zračni jastuk, [78](#), [83](#), [83](#), [86](#)

Zvučni alarm, [60](#)

Zvučni alarm: otvorena vrata ili vrata prtljažnika, [60](#)

Zvučni alarm: podsjetnik na upaljena svjetla, [60](#)

ZVUČNI I SVJETLOSNI UPOZORITELJI, [148](#)

Zvučni upozoritelj, [148](#)

Zvučni upozoritelj za pješake, [26](#), [33](#)





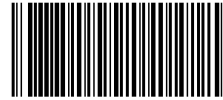

7799002395

Réf 7799002395 / Edition croate  
NU 1626-3 – 02/2026

