



7799002754



Réf 7799002754 / Edition arabe
NU 1689-2 – 04/2026



الفهرس الأبجدي

وظائف المقاعد الخلفية, 56

وظيفة البدء والإيقاف, 154, 165

ولاعة السجائر, 271

ي

بضيء مصباح التحذير الموجود على لوحة أجهزة القياس, 185

الفهرس الأبجدي

ن

- مصباح النهار, 118
مصباح تحذير لوحة أجهزة القياس, 102, 154, 165
مصباح السقف, 268, 324
مطفأة السجائر, 271
مفتاح إدارة المحرك, 148, 165
مفتاح البطاقة في حالات الطوارئ, 47
مفتاح الطوارئ, 35
مفتاح العجلة, 306, 310
مفتاح طابسات العجلات, 306
مقاعد الأطفال, 75, 80
مقيس الملحقات التكميلية, 271
مقبض المسك, 270
مقبض ممتد, 191
مقياس زيت المحرك, 288, 289
مكابح الوقوف الآلية, 165
مكبج اليد, 158, 165
مكيف الهواء, 250, 252, 253, 257
مكيف الهواء اليدوي, 253
ملء مادة التفاعل, 144
من أجل سلامة الأطفال, 43, 75
منبئة نقص ضغط هواء الإطارات, 185
منظف الغبار للزجاج الأمامي, 257
منع السرقة (مفتاح), 148
منفذ (منافذ) الوسائط المتعددة, 262
منفضة السجائر, 271
مواضع الحفاظ, 272
موضع السائق, 98
موضع حفظ الأعراس الشخصية, 272
- نصائح الوقود لتقليل الاستهلاك, 175
نصائح عملية, 319, 324, 332
نصيحة التحكم في الانبعاثات, 174, 174
نصيحة القيادة, 175
نظام التحكم في ثبات السرعة, 230
نظام الكبح المانع للانغلاق: ABS, 191
نظام الكبح المانع للانغلاق, ABS, 191
نظام المساعدة على صف السيارة, 118, 234
نظام الملاحة, 262
نظام تثبيت الأطفال, 75
نظام تعزيز الكبح في حالة الطوارئ, 191
نظام مراقبة ضغط هواء الإطارات, 180
نظام مساعدة السير على منحدر, 191
نظام منع الانزلاق, 191, 191
نفخ هواء الإطارات, 180, 185, 302, 305
نقل الأطفال, 75
نوعية زيت المحرك, 289
نوعية مادة التفاعل, 144

و

- واقى الشمس, 270
وسائل الحماية التكميلية لأحزمة أمان المقاعد الأمامية, 66
وسائل الحماية الجانبية, 71, 71
وسادة هوائية قابلة للنفخ, 66, 71, 74
وسيلة تثبيت تكميلية لأحزمة الأمان, 66, 71, 71, 74
وضع ECO, 175
وضع المحرك في وضع الاستعداد, 154

الفهرس الأبجدي

ض

- ضبط المقاعد الأمامية, 52
ضبط المقعد الأمامي, 52
ضبط عجلة القيادة, 126
ضبط وضع القيادة, 61
ضغط هواء الإطارات, 180, 185, 302, 307

ط

- طاسات – العجلة, 311

ع

- عناصر التحكم, 227, 230
عناصر الفتح, 46, 49
عنصر التحكم عن بُعد لأبواب القفل المركزي, 43

غ

- غسالة الزجاج, 136, 139, 292
غطاء الأمتعة, 278
غطاء حيز المحرك, 287
غطاء خزان مادة التفاعل, 144

ف

- فتحات تهوية, 250, 252
فتح الأبواب, 46, 47

ق

- قائمة التهيئة, 118

- قائمة تخصيص إعدادات السيارة, 118
قضبان السقف, 282
قطع الغيار والإصلاحات, 348
قفل/الغاء قفل عناصر الفتح: الأبواب, 47
قفل عنصر التحكم عن بُعد, 42

ك

- كاميرا الرجوع إلى الخلف, 234
كمبيوتر الرحلات, 102, 118
كيس الهواء, 66, 71, 71, 74

ل

- لوحة القيادة, 102, 118, 121, 154, 165, 185

م

- مادة التفاعل (الخزان), 144
مادة مضافة (مادة التفاعل), 144
مجموعة نفخ العجلات, 180, 185, 305, 307
محدد السرعة, 227
محول حفاز, 172
مخدع الرأس الأمامي, 52
مرايا الرؤية الخلفية, 128
مساعداً القيادة, 118, 202, 207, 210, 227, 230, 234, 237
مساعد الركن: الركن المساعد, 234
مساعدة السائق, 191, 202, 207, 210, 227, 230, 234, 237
مساند الرأس, 52
مستوى زيت المحرك:, 288, 289
مسند الذراع, 272

الفهرس الأبجدي

خزان غسالات الزجاج, 292
خلل في التشغيل, 49, 74, 136, 154, 161, 161, 165, 165, 210, 210

ذ

ذراع التعشيق, 158
ذراع محدد التعشيق الأوتوماتيكي, 158, 161

ر

رسائل على لوحة أجهزة القياس, 102, 154, 165, 185

س

سائل التبريد, 291
سعة خزان المادة المضافة, 144
سعة خزان مادة التفاعل, 144
سلامة الركاب: الركاب الأمامي, 94 airbag

ش

شاشة الوسائط المتعددة, 202, 207, 210, 234, 237
شدادات أحزمة الأمان, 71
شفرات الماسحات: استبدال, 330

ص

صندوق الأمتعة, 51, 51
صندوق التابلوه, 272
صندوق التروس الأوتوماتيكي (قيد الاستخدام), 158, 161, 165
صيانة التجهيزات الداخلية, 299
صيانة الدهانات, 298

تثبيت الأطفال, 75
تحدير السرعة المفرطة, 227
تحرير قفل الأبواب, 47
تخصيص إعدادات السيارة, 118
تدفئة الزجاج الأمامي, 257
تركيب مقعد الطفل, 80
تشغيل المحرك, 148, 149, 149, 152, 152, 154
تعديل ارتفاع مقعد الطفل, 75
تعريف المحرك, 341
تغيير العجلات, 310
تغيير الوقود أثناء السير, 30
تغيير تروس السرعة, 158
تفريغ زيت المحرك, 289
تكييف الهواء, 253, 253, 257, 257, 259, 259
تكييف الهواء: معلومات ونصائح الاستخدام, 259
تنبيه, 135
تنبيه بشأن المسافة الأمنة, 207
تنظيم درجة الحرارة, 257, 259

ح

حلقات السحب, 306, 315
حلقات القطر, 313
حماية البيئة, 173
حماية منع التآكل, 298

خ

خزان التفاعل, 144
خزان الوقود, 141

الفهرس الأبجدي

- الغسيل, 298
الفلتر: فلتر الجزيئات الدقيقة, 170, 172
القيادة الاقتصادية, 121, 175
الكبح النشط في حالات الطوارئ, 210
الكبح في حالات الطوارئ, 191, 210
الكشافات, 268
الكشافات الإضافية, 319
الكشف عن المركبات, 210
الكشف عن المشاة, 210
الكتيبة الخلفية, 56
المؤشرات, 135
المؤشرات: مؤشرات الاتجاه, 135
الماسحات, 136
الماسحة/الغاسلة, 136, 330
المرايا, 270
المرفاع, 306, 310
المستويات: , 287, 288, 292
المستويات: سائل التبريد, 291
المصابيح: استبدال الملمبات, 319
المصابيح: الخارجية, 130, 319
المصابيح: مصابيح ضوء السير, 319
المصابيح: مصابيح الضوء العالي الرئيسية, 319
المصابيح الأمامية, 130
المصابيح الخارجية, 319
المصاهر, 332
المفتاح, 42, 43
المفتاح/جهاز التحكم عن بعد, 42
المفتاح/عنصر التحكم عن بعد في التردد: الاستخدام, 43
- المقاعد الأمامية, 52
المقاعد الخلفية, 54
المقاعد المدفأة, 52
المكابح اليدوية, 165
الملاحه, 262
المواصفات الفنية للمحركات, 341
الميزات الخاصة لسيارات البنزين, 172
الميزات الخاصة للإصدارات GPL, 30
الميزة الخاصة لسيارات الديزل, 170
النقطة العمياء: تحذير, 202
النقل إلى التعشيقة الخلفية, 158
الهاتف, 262
الوصول إلى حجيرة المحرك, 287
انتقاب: عجلة الطوارئ الاحتياطية, 307
- ب**
بدء تشغيل المحرك عن بُعد, 35
برنامج تعزيز الاتزان الديناميكي للقيادة: ESC, 191
بطاريات عنصر التحكم عن بُعد لقفل الأبواب, 44
بطاقة "التشغيل الحر": البطارية, 40, 40
بطاقة التشغيل "دون استخدام اليدين": الاستخدام, 37
بينما المحرك متوقف, 149, 165
- ت**
تأمين أفعال المنافذ أوتوماتيكية أثناء السير, 49
تأمين القفل, 61
تأمين القفل الكهربائي للأبواب, 47, 118
تأمين قفل الأبواب, 35, 37, 43, 118

الفهرس الأبجدي

- استبدال أنصال مساحات الزجاج الأمامية, 330
استبدال المبات, 319, 324
استبدال المصابيح, 319, 324
استبدال شفرات الماسحة/الغاسلة, 136, 330
استبدال المصابيح, 319, 324
استكشاف الأخطاء وإصلاحها: البطارية, 315
استهلاك الطاقة, 114
الأبواب, 46, 49, 118
الأبواب/باب صندوق الأمتعة, 35, 37, 43
الإضاءة الداخلية, 268, 324
الإضاءة الداخلية, 268
الإضاءة الداخلية: تغيير للمبات, 324
الأضواء: أضواء التحذير من الخطر, 135
الأضواء: مصابيح مؤشر الاتجاه, 135, 319
الأضواء والإشارات الخارجية, 130
الإطارات, 180, 185, 301
الإطارات: نظام مراقبة ضغط هواء الإطارات, 180
الإعدادات, 118
الإنقلاب, 305, 307, 310
الاستهلاك الوقود, 175
الاقتصاد في استهلاك الوقود, 175
البطاريات, 40
البطارية: 294
البطارية: إصلاح الأعطال, 315
البطارية (عنصر التحكم عن بُعد), 44
البطاقة: استخدام, 35, 37
البطاقة: البطارية, 40
البطاقة: الوضع حر اليدين, 35
البطاقة: لا يعمل المحرك في وضع التشغيل الحر, 35
البطاقة: لقفل/الغاء قفل عناصر الفتح, 35
البطاقة: مفاتيح حالات الطوارئ, 35
التجهيزات, 272
التحكم المدمج في الهاتف دون استخدام اليدين, 262
التحكم في التروس, 158
التحكم في الجر - مقبض ممتد, 191
التحكم في ثبات السرعة - محدد السرعة, 227, 230
التدفئة, 250, 252, 253, 257, 259
التشغيل, 118, 148, 149, 152, 158, 161, 165, 170, 172, 175, 185, 191,
202, 207, 210, 227, 230, 234, 237
التشغيل في, 148
التنظيف: الكسوة الداخلية للسيارة, 299
التهوية, 257, 259
التهوية وتكييف الهواء, 253
الراديو, 262
الشاشة, 114
الشدادات, 66
الصيانة, 174
الصيانة: الفلاتر, 292
الصيانة: جسم السيارة, 298
الصيانة: ميكانيكية, 288, 292
الصيانة: الكسوة الداخلية, 299
العجلة الاحتياطية, 307
العدة, 306
العمل, 161
الغاز المسال, 141, 149, 152
الغاسلات/الماسحات, 118

الفهرس الأبجدي

أجهزة تثبيت تكميلية لأحزمة الأمان الخلفية, 71
أجهزة تقييد إضافية, 74
أحزمة الأمان, 61, 66, 71, 74, 299
إدارة المحرك, 149
إزالة الجليد/إزالة الضباب من الزجاج الأمامي, 257
إزالة الضباب من النافذة الخلفية, 257
إشارات الأضواء, 130
إشارات مرئية, 135
إشارة الخطر, 135
إصلاح أعطال البطارية, 315
إصلاح أعطال الجر, 313, 315
أضواء الكنترول, 202
أضواء تحذير التحكم, 102, 114, 121
إعدادات تخصيص السيارة, 118
إعدادات قائمة التهيئة, 118
إعدادات وضع القيادة, 61
أعطال التشغيل: بطاريات البطاقة, 35
إغلاق الأبواب, 46, 47
آلات التنبيه الصوتية والضوئية, 135
آلة التنبيه الصوتية, 135, 135
آلة تنبيه المشاة, 24
آلية مؤازرة التوجيه, 126, 126
إنذار النقطة العمياء, 202
إنذار صوتي, 46
أنصال مساحات الزجاج, 136

|

احتياطات الاستخدام, 136

الرموز

<UD-sous-titre>زيت المحرك/>, 288, <UD-sous-titre> 289
الإضاءة: إضاءة الطريق إلى المنزل, 118
الإضاءة: الإضاءة الجانبية, 319
زر تشغيل/إيقاف المحرك, 152
مسافات الأمان, 207
مقصورات/تركيبات التخزين: مقصورة الركاب, 272
نظام إيقاف السيارة المساعد, 234

A

Airbag : تعطيل الوسادة الهوائية للراكب الأمامي, 94
Airbag : تنشيط وسادة الهواء للراكب الأمامي, 94
Airbags : سلامة الطفل, 94

E

ESC: برنامج تعزيز الاتزان الديناميكي للقيادة, 191

G

30 GPL,

S

SCR: الاختزال الحفزي الانتقالي, 144

ا

أجهزة المراقبة, 102, 114, 121, 130

أجهزة الوسائط المتعددة, 118, 262

أجهزة تثبيت الأطفال, 75

مراقبة منع التآكل

فى حالة أن متابعة الضمان تكون مشروطة بعمل إصلاح ما، يتم تحديده أذناه.

.....:VIN

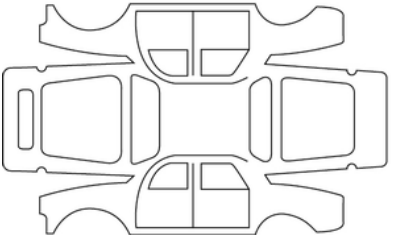
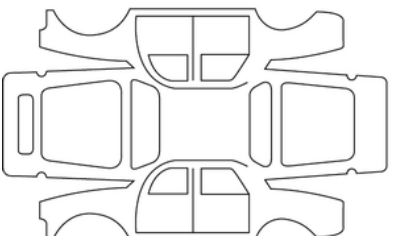
| | | |
|-----|---|-----------------------------|
| نعم |  | تاريخ الإصلاح: |
| | | إصلاح لإزالة الصدأ: |
| نعم |  | تاريخ الإصلاح: |
| | | الإصلاحات التي يجب إتمامها: |

7

مراقبة منع التآكل

فى حالة أن متابعة الضمان تكون مشروطة بعمل إصلاح ما، يتم تحديده أذناه.

VIN:

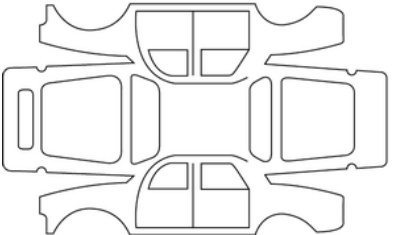
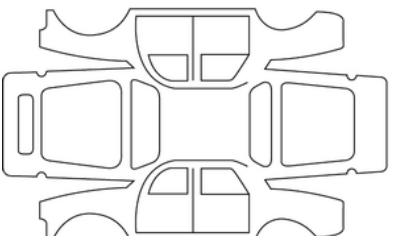
| | | |
|-----|---|-----------------------------|
| نعم |  | تاريخ الإصلاح: |
| | | إصلاح لإزالة الصدأ: |
| نعم |  | تاريخ الإصلاح: |
| | | الإصلاحات التي يجب إتمامها: |

مراقبة منع التآكل

فى حالة أن متابعة الضمان تكون مشروطة بعمل إصلاح ما، يتم تحديده أذناه.

.....:VIN

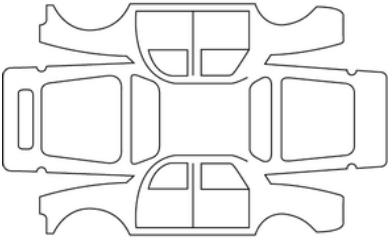
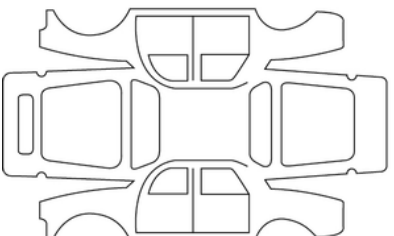
| | | |
|-----|---|-----------------------------|
| نعم |  | تاريخ الإصلاح: |
| | | إصلاح لإزالة الصدأ: |
| نعم |  | تاريخ الإصلاح: |
| | | الإصلاحات التي يجب إتمامها: |

7

مراقبة منع التآكل

فى حالة أن متابعة الضمان تكون مشروطة بعمل إصلاح ما، يتم تحديده أذناه.

.....:VIN

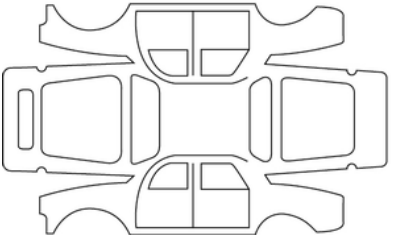
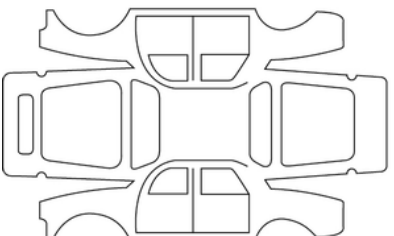
| | | |
|-----|---|-----------------------------|
| نعم |  | تاريخ الإصلاح: |
| | | إصلاح لإزالة الصدأ: |
| نعم |  | تاريخ الإصلاح: |
| | | الإصلاحات التي يجب إتمامها: |

مراقبة منع التآكل

فى حالة أن متابعة الضمان تكون مشروطة بعمل إصلاح ما، يتم تحديده أذناه.

.....:VIN

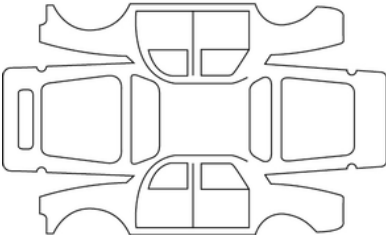
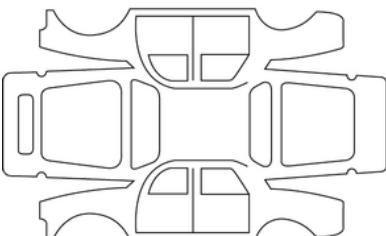
| | | |
|-----|---|-----------------------------|
| نعم |  | تاريخ الإصلاح: |
| | | إصلاح لإزالة الصدأ: |
| نعم |  | تاريخ الإصلاح: |
| | | الإصلاحات التي يجب إتمامها: |

7

مراقبة منع التآكل

فى حالة أن متابعة الضمان تكون مشروطة بعمل إصلاح ما، يتم تحديده أذناه.

VIN:

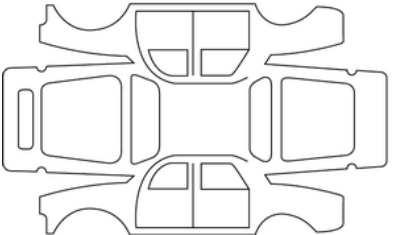
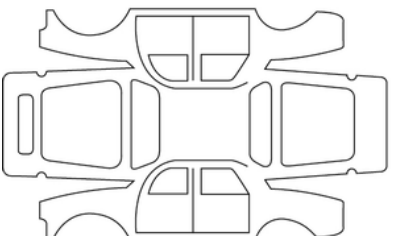
| | | |
|-----|---|-----------------------------|
| نعم |  | تاريخ الإصلاح: |
| | | إصلاح لإزالة الصدأ: |
| نعم |  | تاريخ الإصلاح: |
| | | الإصلاحات التي يجب إتمامها: |

مراقبة منع التآكل

فى حالة أن متابعة الضمان تكون مشروطة بعمل إصلاح ما، يتم تحديده أذناه.

.....:VIN

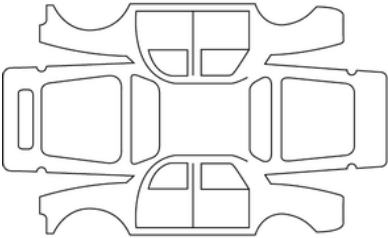
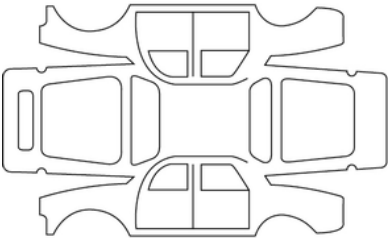
| | | |
|-----|---|-----------------------------|
| نعم |  | تاريخ الإصلاح: |
| | | إصلاح لإزالة الصدأ: |
| نعم |  | تاريخ الإصلاح: |
| | | الإصلاحات التي يجب إتمامها: |

7

| | | | |
|---|-----|---------------|-----------------|
| التاريخ: | كم: | رقم الفاتورة: | تعليقات/متنوعات |
| نوع التدخل: | ختم | | |
| <input type="checkbox"/> الخدمة <input type="checkbox"/> | | | |
| مراقبة منع التآكل: | | | |
| <input type="checkbox"/> موافق <input type="checkbox"/> غير موافق * | | | |
| التاريخ: | كم: | رقم الفاتورة: | تعليقات/متنوعات |
| نوع التدخل: | ختم | | |
| <input type="checkbox"/> الخدمة <input type="checkbox"/> | | | |
| مراقبة منع التآكل: | | | |
| <input type="checkbox"/> موافق <input type="checkbox"/> غير موافق * | | | |
| التاريخ: | كم: | رقم الفاتورة: | تعليقات/متنوعات |
| نوع التدخل: | ختم | | |
| <input type="checkbox"/> الخدمة <input type="checkbox"/> | | | |
| مراقبة منع التآكل: | | | |
| <input type="checkbox"/> موافق <input type="checkbox"/> غير موافق * | | | |

* انظر الصفحة الخاصة

| | | | |
|--|--|---------------|-----------------|
| التاريخ: | كم: | رقم الفاتورة: | تعليقات/متنوعات |
| نوع التدخل: | <input type="checkbox"/> <input type="checkbox"/> | ختم | |
| الخدمة | | | |
| مراقبة منع التآكل: | | | |
| موافق <input type="checkbox"/> غير موافق* <input type="checkbox"/> | | | |
| التاريخ: | كم: | رقم الفاتورة: | تعليقات/متنوعات |
| نوع التدخل: | <input type="checkbox"/> <input type="checkbox"/> | ختم | |
| الخدمة | | | |
| مراقبة منع التآكل: | | | |
| موافق <input type="checkbox"/> غير موافق* <input type="checkbox"/> | | | |
| التاريخ: | كم: | رقم الفاتورة: | تعليقات/متنوعات |
| نوع التدخل: | <input type="checkbox"/> <input type="checkbox"/> | ختم | |
| الخدمة | | | |
| مراقبة منع التآكل: | | | |
| موافق <input type="checkbox"/> غير موافق* <input type="checkbox"/> | | | |

* انظر الصفحة الخاصة

| | | | |
|---|-----|---------------|-----------------|
| التاريخ: | كم: | رقم الفاتورة: | تعليقات/متنوعات |
| نوع التدخل: | ختم | | |
| <input type="checkbox"/> الخدمة <input type="checkbox"/> | | | |
| مراقبة منع التآكل: | | | |
| <input type="checkbox"/> موافق <input type="checkbox"/> غير موافق * | | | |
| التاريخ: | كم: | رقم الفاتورة: | تعليقات/متنوعات |
| نوع التدخل: | ختم | | |
| <input type="checkbox"/> الخدمة <input type="checkbox"/> | | | |
| مراقبة منع التآكل: | | | |
| <input type="checkbox"/> موافق <input type="checkbox"/> غير موافق * | | | |
| التاريخ: | كم: | رقم الفاتورة: | تعليقات/متنوعات |
| نوع التدخل: | ختم | | |
| <input type="checkbox"/> الخدمة <input type="checkbox"/> | | | |
| مراقبة منع التآكل: | | | |
| <input type="checkbox"/> موافق <input type="checkbox"/> غير موافق * | | | |

* انظر الصفحة الخاصة

| | | | |
|--|--|---------------|-----------------|
| التاريخ: | كم: | رقم الفاتورة: | تعليقات/متنوعات |
| نوع التدخل: | <input type="checkbox"/> <input type="checkbox"/> | ختم | |
| الخدمة | | | |
| مراقبة منع التآكل: | | | |
| موافق <input type="checkbox"/> غير موافق* <input type="checkbox"/> | | | |
| التاريخ: | كم: | رقم الفاتورة: | تعليقات/متنوعات |
| نوع التدخل: | <input type="checkbox"/> <input type="checkbox"/> | ختم | |
| الخدمة | | | |
| مراقبة منع التآكل: | | | |
| موافق <input type="checkbox"/> غير موافق* <input type="checkbox"/> | | | |
| التاريخ: | كم: | رقم الفاتورة: | تعليقات/متنوعات |
| نوع التدخل: | <input type="checkbox"/> <input type="checkbox"/> | ختم | |
| الخدمة | | | |
| مراقبة منع التآكل: | | | |
| موافق <input type="checkbox"/> غير موافق* <input type="checkbox"/> | | | |

* انظر الصفحة الخاصة

| | | | |
|---|-----|---------------|-----------------|
| التاريخ: | كم: | رقم الفاتورة: | تعليقات/متنوعات |
| نوع التدخل: | ختم | | |
| <input type="checkbox"/> الخدمة <input type="checkbox"/> | | | |
| مراقبة منع التآكل: | | | |
| <input type="checkbox"/> موافق <input type="checkbox"/> غير موافق * | | | |
| التاريخ: | كم: | رقم الفاتورة: | تعليقات/متنوعات |
| نوع التدخل: | ختم | | |
| <input type="checkbox"/> الخدمة <input type="checkbox"/> | | | |
| مراقبة منع التآكل: | | | |
| <input type="checkbox"/> موافق <input type="checkbox"/> غير موافق * | | | |
| التاريخ: | كم: | رقم الفاتورة: | تعليقات/متنوعات |
| نوع التدخل: | ختم | | |
| <input type="checkbox"/> الخدمة <input type="checkbox"/> | | | |
| مراقبة منع التآكل: | | | |
| <input type="checkbox"/> موافق <input type="checkbox"/> غير موافق * | | | |

* انظر الصفحة الخاصة

| | | | |
|---|--------------------------------|---------------|-----------------|
| التاريخ: | كم: | رقم الفاتورة: | تعليقات/متنوعات |
| نوع التدخل: | ختم | | |
| <input type="checkbox"/> الخدمة | <input type="checkbox"/> | | |
| مراقبة منع التآكل: | | | |
| <input type="checkbox"/> موافق <input type="checkbox"/> غير موافق * | | | |
| التاريخ: | كم: | رقم الفاتورة: | تعليقات/متنوعات |
| نوع التدخل: | ختم | | |
| <input type="checkbox"/> الخدمة | <input type="checkbox"/> | | |
| مراقبة منع التآكل: | | | |
| <input type="checkbox"/> موافق <input type="checkbox"/> غير موافق * | | | |
| التاريخ: | كم: | رقم الفاتورة: | تعليقات/متنوعات |
| نوع التدخل: | ختم | | |
| <input type="checkbox"/> الخدمة | <input type="checkbox"/> | | |
| مراقبة منع التآكل: | | | |
| <input type="checkbox"/> موافق <input type="checkbox"/> غير موافق * | | | |

* انظر الصفحة الخاصة

قطع الغيار والإصلاحات

صممت قطع الغيار الأصلية على أساس اشتراطات صارمة، وهي تخضع للاختبار بشكل مستمر. لذا فإن مستوى جودتها يوازي جودة القطع المركبة في السيارات الجديدة إن الاستعمال المنتظم لقطع الغيار الأصلية، يضمن الحفاظ على مستوى أداء سيارتك أضف إلى ذلك أن الإصلاحات التي تتم لدى شبكة الماركة مع استخدام قطع غيار أصلية، تكون مضمونة حسب الشروط المذكورة على ظهر كتيب الإصلاح.

الأوزان (بالكجم)

الأوزان المبينة تتعلق بالسيارة ذات التجهيزات الأساسية وبدون تجهيزات اختيارية : يمكن أن تتغير هذه الأوزان تبعاً لتجهيزات سيارتك. استشر وكيلاً معتمداً.

| طراز بريك | |
|--|---|
| الأوزان المذكورة على لوحة تعريف السيارة. ← 340 | الوزن الأقصى المسموح به لجميع الأوزان (MMAC) الوزن الإجمالي الأقصى المسموح به (MMTA) الوزن الإجمالي للقاطرة (MTR) |
| وُجد عن طريق الحساب: MTR - MMAC | وزن المقطورة المزودة بمكابح * |
| 630 كجم | وزن المقطورة بدون مكابح * |
| 75 كجم | الوزن المسموح به لوزن المقدمة * |
| ← 282 | الحمل المسموح به على السقف |

* الحمولة القابلة للقطر (قطر كارافان، مركب الخ،...).

يحظر الجر عندما تكون حسابات MTR - MMAC تساوي صفراً أو عندما تساوي MTR صفراً (أو غير مدرجة) في لوحة التعريف.

- من الضروري التقيد بلوائح القطر المحلية السارية، وخاصة تلك التي يحددها قانون السير على الطريق. لتركيب وسائل جر مناسبة، راجع وكيل الماركة.
 - في السيارات التي تجر مقطورة، ينبغي عدم تخطي الوزن الإجمالي أثناء القيادة مطلقاً (السيارة + المقطورة). وفي حالة فعل ذلك:
 - تجاوز MMTA الخلفي بمعدل لا يزيد عن 15 %،
 - تم تجاوز حد MMAC بمعدل لا يزيد عن 10% أو 100 كجم (أيهما يتم بلوغه أولاً).
- وفي الحالتين، لا يجب ألا تتجاوز السرعة القصوى للسيارة والمقطورة 100 كم/ساعة ويجب زيادة ضغط هواء الإطارات بمقدار 0.2 بار (3 أرتال على البوصة المربعة).
- ينخفض أداء المحرك وقدرته عند الارتفاع عن سطح البحر. فنصح بتخفيض الحمولة القصوى بنسبة 10% على ارتفاع 1000 متر، ثم 10% إضافية لكل 1000 متر إضافية.

| طراز Estate مزود بخمسة أو سبعة مقاعد | | |
|--------------------------------------|---|----------|
| | 0.830 | A |
| | 2.898 | B |
| | 0.819 | C |
| | 4.574 | D |
| | 1.520 | E |
| | 1.848 إلى 2.007 | F |
| | – 1.848 مع طي مرايا الأبواب؛ – 2.007 مع بسط مرايا الأبواب. | |
| | 1.674 إلى 1.690 | G |
| | – 1.674 فارغة؛ – 1.690 بدون حمولة، مع هوائي؛ | |
| | 1.520 | H |

الأبعاد <UD-sous-titre/>(بالأمتار)<UD-sous-titre/>

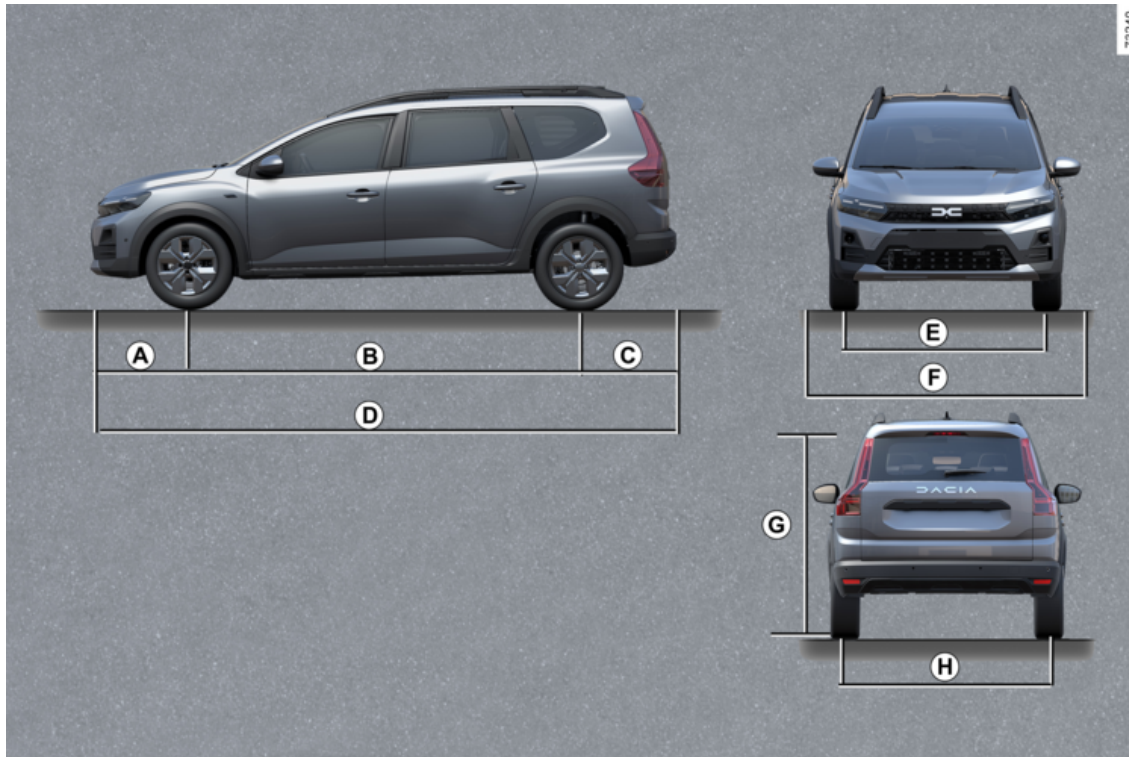

| dCi 1.5 | | Hybrid | | | 1.2 TCe | TCe 1.0 | | 12V 1.0 | الطرازات |
|---|-----|--|--|-------|---------|------------------------------------|-----|---|----------|
| K9K | 5DH | H5P | H4M | H5Ft | H5D | H4Dt | B4D | نوع المحرك (مذكور على لوحة المحرك) | |
| 1 461 | - | 1 793 | 1 598 | 1 198 | 999 | | | السعة (سم ³) | |
| <p>يحتوي وقود الديزل المتوافق مع المعايير EN 590 على ما يصل إلى 7% من الأستر ميثيل المشبع بالأحماض الدهنية من إجمالي الحجم.</p> <p>يحتوي وقود الديزل المتوافق مع المعايير EN 16734 على ما يصل إلى 10% من الأستر ميثيل المشبع بالأحماض الدهنية من إجمالي الحجم.</p> <p>يحتوي وقود الديزل بارافينيك المتوافق مع المعايير EN 15940 على ما يصل إلى 7% من الأستر ميثيل المشبع بالأحماض الدهنية من إجمالي الحجم.</p> | | <p>B7</p> <p>B10</p> <p>XTL</p> | <p>يحتوي البنزين الخالي من الرصاص المتوافق مع المعيار EN 228 على ما يصل إلى 5% إيثانول من إجمالي الحجم.</p> <p>يحتوي البنزين الخالي من الرصاص المتوافق مع المعيار EN 228 على ما يصل إلى 10% إيثانول من إجمالي الحجم.</p> | | | <p>E5</p> <p>E10</p> | | <p>أنواع الوقود التي تتماشى مع المعايير الأوروبية والتي تتطابق مع محركات السيارات التي يتم بيعها في أوروبا (فيما عدا هذه الحالات، يرجى الاتصال بأحد الوكلاء المعتمدين).</p> | |

معلومات عن السيارة

المواصفات الفنية للمحركات

| dCi 1.5 | Hybrid | | | TCe 1.2 | TCe 1.0 | | 12V 1.0 | الطرازات |
|--|--------|--|------|---------|---------|------|---------|---------------------------------------|
| K9K Turbo | 5DH | H5P | H4M | H5Ft | H5D | H4Dt | B4D | نوع المحرك (مذكور على لوحة المحرك) |
| 1 461 | - | 1 793 | 1598 | 1 198 | 999 | | | السعة (سم ³) |
| ديزل تشير البطاقة الموجودة داخل فوهة ملء الوقود إلى صنف الوقود المسموح استعماله. | - | بنزين من الضروري استخدام البنزين الخالي من الرصاص ذي تصنيف أوكتان يطابق ما هو وارد على الملصق المرفق على غطاء تعبئة الوقود ← 141. | | | | | | نوع الوقود رقم الأوكتان |
| - | - | لا تستعمل سوى شمعات الإشعال المحددة لمحرك سيارتك. نوع الشمعات المذكور على بطاقة مُلصقة داخل مقصورة المحرك. وخلافاً لذلك، استشر أحد الوكلاء المعتمدين. قد يؤدي تركيب شمعات إشعال غير معتمدة إلى إلحاق الضرر بالمحرك. | | | | | | شمعات الإشعال |

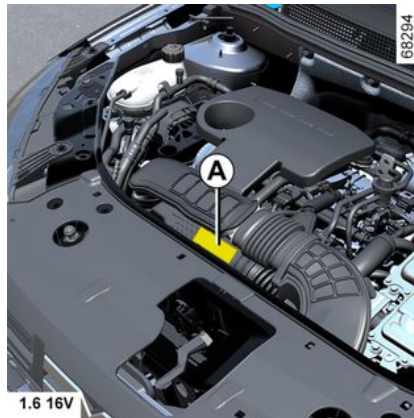
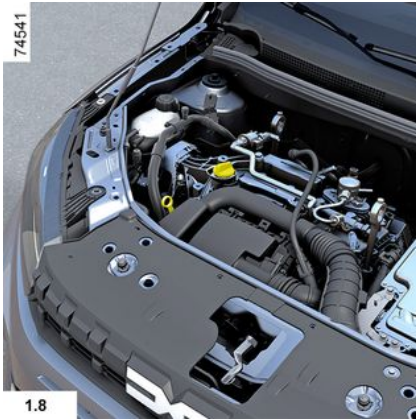

تحديد المحرك ، مواصفات المحرك

تعريف المحرك

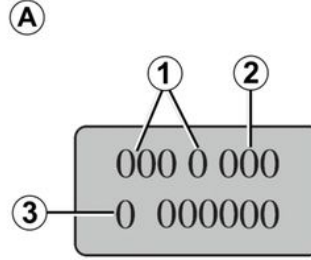

- يُرجى ذكر معلومات تعريف المحرك في المنطقة / في جميع المراسلات أو الطلبات.
(يختلف مكانها حسب المحرك)
1. نوع المحرك.
 2. لاحقات المحرك.
 3. الرقم التسلسلي للمحرك.

7. MMTA على المحور الخلفي.
8. مخصص للتجهيزات المرتبطة أو الإضافية.
9. رقم الطلاء (رمز اللون).

المعلومات الفنية لخدمات الطوارئ



73238

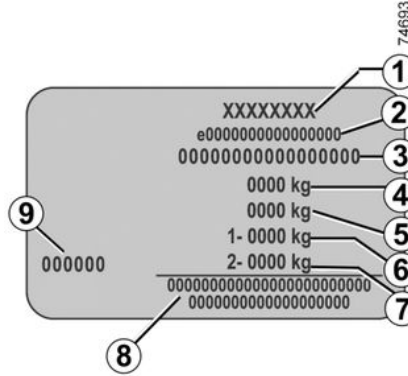

يجب ذكر المعلومات الواردة على لوحة الصنع في جميع رسائلكم أو طلباتكم. يعتمد وجود موقع المعلومات على السيارة.

لوحة الصنع أ

1. اسم الشركة المصنّعة.

2. رقم تصميم EC أو رقم الموافقة.

3. رقم التعريف.

حسب طراز السيارة، يتم توفير هذه المعلومات أيضًا على العلامات B

4. MMAC (الوزن الأقصى المسموح به مع حمولة).

5. MTR (الوزن الإجمالي للقاطرة: وزن السيارة مع حمولة ومقطورة).

6. MMTA (الوزن الإجمالي الأقصى المسموح به للسيارة) على المحور الأمامي.



68118

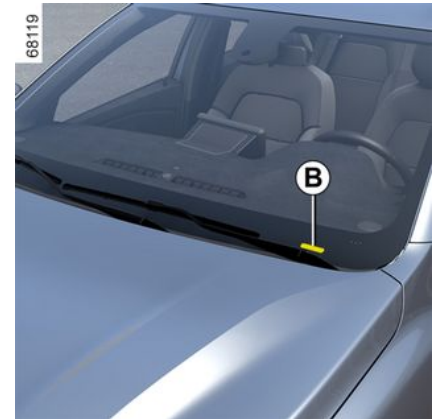

68119



الرادياتير: عند حدوث نقص كبير في سائل التبريد، تذكر أنه لا يجوز أبدًا إضافة سائل تبريد بارد عندما يكون المحرك ساخنًا جدًا. بعد إجراء أية عملية على السيارة يتعين القيام بتفريغ دورة التبريد، ولو بشكل جزئي، ويجب إعادة ملء الدورة بخليط جديد ذي نسب خلط مناسبة. نذكركم بوجود استعمال منتج معتمد لدى أقسامنا الفنية.

| الجهاز الكهربائي | الأسباب الممكنة | ما العمل |
|---|--|--|
| مساحة الزجاج لا تعمل. | أفصل مساحات الزجاج ملتصقة. دائرة كهربائية بها خلل. مصهر تالف. | افصل الأنصال عن الزجاج قبل استعمال المساحات. استشر وكيل الماركة. استبدل المصهر أو اطلب استبداله ← 332. |
| مساحة الزجاج لا تتوقف. | التحكم الكهربائي لا يعمل. | استشر وكيل الماركة. |
| وميض أسرع للإشارات الوماضية. | لمبة خلفية محترقة. | ← 320 |
| الإشارات الوماضية لا تعمل. | الدائرة الكهربائية أو المفتاح به خلل. مصهر تالف. | استشر وكيل الماركة. استبدل المصهر أو اطلب استبداله ← 332. |
| لم تعد الكشافات تضيء أو تنطفئ. | الدائرة الكهربائية أو المفتاح به خلل. مصهر تالف. | استشر وكيل الماركة. استبدل المصهر أو اطلب استبداله ← 332. |
| هناك آثار لتكثف بخار الماء في الكشافات أو المصابيح الخلفية. | قد يكون وجود أثر للتكاثف ظاهرة طبيعية تنتج عن اختلافات درجة الحرارة والرطوبة. في هذه الحالة، ستختفي هذه الآثار تدريجيًا بمجرد استعمال المصابيح. | |
| إضاءة ضوء كمنترول لعدم استخدام أحزمة الأمان الأمامية يتعارض مع حالة ربط أحزمة الأمان. | وضع شيء بين الأرضية والمقعد يعيق تشغيل المستشعر. | قم بإزالة أي شيء تحت المقاعد الأمامية. |

| على الطريق | الأسباب الممكنة | ما العمل |
|---|---|---|
| دخان أبيض في العادم. | في طراز النيزل، لا يُعد هذا عطلاً بالضرورة. ربما ينتج دخان من انبعاثات مرشح الجزيئات الدقيقة. | ← 170 قل سرعة المحرك وتجنب التسارع المفاجئ حتى يختفي الدخان تدريجيًا. وإلا، فقد يؤدي ذلك إلى عطل آخر. استشر وكيل الماركة. |
| دخان تحت غطاء حيز المحرك. | دائرة قصر أو تسريب بدائرة التبريد. | توقف وقم بإيقاف المحرك وابتعد عن السيارة وقم بالاتصال بوكيل الماركة. |
| ضوء كنترول ضغط الزيت يضيء: في المنعطفات أو عند الكبح يتأخر في الانطفاء أو يبقى مضيئًا عند التسارع. صعوبة في توجيه المقود. | المستوى منخفض جدا. نقص في ضغط الزيت فرط سخونة في آلية الموازنة. | أضف زيت المحرك ← 288. أوقف السيارة واتصل بموزع معتمد. قم بالقيادة بتمهل وبسرعة منخفضة، انتبه جيدًا إلى مستوى قوة التصادم في عجلة القيادة الضروري لتدوير العجلات. استشر وكيل الماركة. |
| المحرك يسخن يومض مؤشر درجة حرارة سائل التبريد في منطقة التحذير وضوء التحذير | مروحة المحرك لا تعمل. تسرب ماء. | أوقف السيارة، وأوقف المحرك واتصل بأحد وكلاء الماركة. افحص خزان سائل التبريد: يجب أن يحتوي على سائل. إذا كان فارغًا، فراجع أحد وكلاء الماركة في أقرب وقت. |
| STOP | | |
| غليان في وعاء سائل التبريد. | عطل ميكانيكي تدهور جوان رأس الأسطوانة. | أوقف المحرك. استعن بأحد وكلاء الماركة. |

خلل في التشغيل

| عند تشغيل بادئ الدوران | الأسباب الممكنة | ما العمل |
|--|--|---|
| لمبات أضواء كئترول بلوحة القيادة تضعف أو لا تضيء، بادئ الدوران لا يدور. | أطراب البطارية ليست محكمة الربط ، أو مفصولة أو متأكسدة. | اربطها بإحكام، أو أعد توصيلها أو قم بتنظيفها إذا كانت متأكسدة. |
| | البطارية فارغة الشحن أو لا تعمل. | قم بتوصيل بطارية أخرى بالبطارية ← 315 المعيبة أو استبدل البطارية إذا لزم الأمر. لا تدفع السيارة إذا كان عمود المقود مؤمن القفل. استشر وكيل الماركة. |
| المحرك لا يدور. | – شروط إدارة المحرك غير متوفرة. بطاقة نظام التشغيل "حر اليدين" لا تعمل. | ← 149 أو ← 151. ضع البطاقة في التجويف المخصص لهذا الغرض في لوحة المفاتيح المركزية. ← 149 أو ← 151. |
| عندما تكون السيارة متوقفة، والمحرك باردًا، تكون سرعة تباطؤ المحرك عالية. | طراز البنزين، ليس هذا عطلاً بالضرورة. قد يحدث هذا بسبب ارتفاع درجة حرارة المحرك. | يجب أن تنخفض سرعة تباطؤ المحرك بعد حوالي دقيقة. وإلا، فقد يؤدي ذلك إلى عطل آخر. استعن بأحد وكلاء الماركة. |
| المحرك لا يتوقف. | لم يتم اكتشاف البطاقة. | ضع البطاقة في التجويف المخصص لهذا الغرض في لوحة المفاتيح المركزية. اضغط مع الاستمرار على زر بدء التشغيل. اضغط على زر البدء ثلاث مرات بسرعة أو عن طريق الضغط مع الاستمرار. |
| يبقى عمود المقود منغلقًا. | المقود منغلق. | حرك عجلة القيادة أثناء الضغط على زر بدء تشغيل المحرك (أو أثناء تشغيل مفتاح الإشعال، وذلك وفقاً لطراز السيارة) ← 149. استشر وكيل الماركة. |
| | دانرة كهربائية بها خلل. | |
| على الطريق | الأسباب الممكنة | ما العمل |
| اهتزازات. | خلل في ضغط هواء الإطارات أو في اتزانها أو حالتها. | تحقق من ضغط هواء الإطارات: إذا لم يكن هذا هو السبب، اجعل أحد وكلاء الماركة يقوم بالكشف عليها. |

خلل في التشغيل

ستمكنك النصائح التالية من إجراء إصلاحات سريعة ومؤقتة. لأسباب تتعلق بالسلامة، يجب عليك دائمًا الاتصال بالموزع المعتمد في أقرب وقت ممكن.

| استخدام البطاقة | الأسباب الممكنة | ما العمل |
|--|--|---|
| لا تقوم البطاقة بتحرير أو تأمين أقفال الأبواب. | تلف بطارية البطاقة. | استبدل البطارية. سيظل بإمكانك قفل سيارتك وإلغاء قفلها وبدء تشغيلها ← 47 و ← 149 أو ← 151. |
| | استخدام أجهزة تعمل على نفس التردد كالبطاقة (هاتف جوال، إلخ)؛ | أوقف استخدام الأجهزة أو استخدم المفتاح المدمج ← 47. |
| | السيارة موجودة في منطقة إشعاعات كهرومغناطيسية قوية. بطارية السيارة نفذت. | استخدم المفتاح المدمج في البطاقة ← 47. |
| | تظهر الرسالة "ضع الكارت على START + منطقة" على لوحة أجهزة القياس. | ضع بطاقتك في منطقة تعيين البطاقة ← 151 ثم اضغط على الزر START. |
| | دوران السيارة. | أثناء تشغيل المحرك، لا يمكن قفل/إلغاء القفل باستخدام البطاقة. قم بقطع الإشعال. |
| | إلغاء مزامنة البطاقة. | افتح باب السائق عن طريق إدخال المفتاح المدمج في البطاقة في قفل الباب ← 47، ثم ضع البطاقة في منطقة تعيين البطاقة ← 151 واضغط على الزر START لمزامنة البطاقة. |

6

| استخدام وحدة التحكم عن بُعد | الأسباب الممكنة | ما العمل |
|--|--|--|
| لا يقوم نظام التشغيل عن بعد بتأمين أو تحرير أقفال الأبواب. | تلف بطارية جهاز التشغيل عن بعد. | استخدم المفتاح. |
| | استخدام الأجهزة التي تعمل على نفس جهاز التحكم عن بُعد (الهاتف المحمول، وما إلى ذلك). | أوقف استخدام الأجهزة أو استخدم المفتاح. |
| | السيارة موجودة في منطقة إشعاعات كهرومغناطيسية قوية. البطارية فارغة الشحن. | استبدل البطارية. سيظل بإمكانك قفل سيارتك وإلغاء قفلها وبدء تشغيلها ← 47 و ← 149 أو ← 151 . |
| | دوران السيارة. | أثناء تشغيل المحرك، لا يمكن قفل/إلغاء القفل باستخدام المفتاح. قم بقطع الإشعال. |
| | ألغ تزامن جهاز التحكم عن بُعد. | افتح باب السائق باستخدام المفتاح الموجود في قفل الباب، ثم ابدأ تشغيل المحرك لمزامنة جهاز التحكم عن بُعد. |



ملحقات تكميلية كهربائية وإلكترونية

قبل تركيب هذا النوع من الملحقات (خصوصاً أجهزة الاستقبال/الإرسال: نطاق التردد، مستوى القدرة، موضع الهوائي، وما إلى ذلك)، تأكد أنه متوافق مع سيارتك. يرجى استشارة وكيل الماركة.

قبل توصيل أحد الملحقات بالمقيس، يُرجى التأكد من أنه لا يتجاوز الطاقة القصوى المسموح بها للمقيس ← 271 ← 262. خطر حدوث حريق.
يجب أن يتم تنفيذ أي عمل على الدوائر الكهربائية و/أو الإلكترونية للسيارة فقط من قبل فني مؤهل. في الواقع، قد يتسبب أي توصيل و/أو تركيب غير صحيح للملحقات الكهربائية/الإلكترونية غير المعتمدة من قبل الشركة المصنعة في:

- تلف يلحق بالمعدات الكهربائية و/أو الإلكترونية؛
- تلف المكونات المتصلة به؛
- جمع بيانات المركبات واستخدامها؛
- انتهاك الخصوصية (التعديل أو الحذف أو الوصول غير المبرر إلى البيانات الشخصية)؛
- إلغاء تصريح الدخول في الخدمة.

خطر التعرض لحوادث خطيرة. خطر انتهاك الخصوصية.

إذا كانت لديك معدات كهربائية مثبتة في المستقبل، فتأكد من إخطارك بتصنيف وموضع المصهر المقابل.

استخدام مقيس تشخيصي

قد يتسبب استخدام الملحقات الإلكترونية على مقيس التشخيص في حدوث اضطراب خطير في الأنظمة الإلكترونية للسيارة و/أو يتسبب في انتهاك الخصوصية (التعديل أو الحذف أو الوصول غير المبرر إلى البيانات الشخصية). لأجل سلامتك، نوصيك باستخدام الملحقات الإلكترونية المعتمدة من قبل الشركة المصنعة فقط: استشر وكلاً معتمداً.

خطر التعرض لحوادث خطيرة. خطر انتهاك الخصوصية.

التركيب اللاحق للملحقات التكميلية

إذا أردت تركيب ملحقات تكميلية في السيارة: استشر وكيل الشركة. وعلاوة على ذلك، لضمان التشغيل الجيد لسيارتك وتقادي جميع الأخطار التي قد تهدد سلامتك، ننصحك باستعمال ملحقات تكميلية مخصصة لسيارتك ومتوافقة معها، والجهة الصانعة هي فقط التي تضمن هذه التجهيزات. إذا كنت تستخدم عصا للتأمين ضد السرقة، الرجاء تثبيتها فقط على دواسرة الكبح.

إعاقفة أثناء القيادة

بجانب السائق، لا تستخدم على الإطلاق إلا دواسرة مناسبة للسيارة تتشابك مع العناصر الموجودة من قبل وتحقق من ثباتها بانتظام. لا تضع عدة دواسرات فوق بعض. خطر انحصار الدواسرات.



إذا لم تكن سيارتك مجهزة بجهاز راديو، فلديك تجهيز مسبق يتكون من مكان لـ:

- سماعات الصوت الأمامية **1** و **2**؛
 - سماعات الصوت الخلفية **3**.
- لتركيب تجهيزات، استشر وكيل الماركة.

i - في جميع الحالات، من الضروري التقيد بالتعليمات الواردة في كتيب التجهيز.

- تختلف مواصفات الكتيفات والكابلات (المتوفرة لدى شيكنتا) حسب مستوى المعدات في سيارتك ونوع جهاز الراديو. لمعرفة مرجعهم، استشر وكيل الماركة.
- يمكن للوكلاء المعتمدين للشركة فقط إجراء تعديل في دوائر الراديو أو الدوائر الكهربائية للسيارة؛ إذ يمكن أن يؤدي وجود نظام موصل بصورة غير صحيحة إلى حدوث تلف في المكونات و/أو المعدات الكهربائية المتصلة به.

مصابيح مؤشرات الاتجاه، ووحدة التحكم
UCH

ولاعة السجائر، مقيس الملحقات التكميلية

مرايا الرؤية الخلفية المذبية للجليد

مرايا الرؤية الخلفية ذات التحكم الكهربائي

الغاز المسال GPL

أثناء إجراء أعمال بالقرب من المحرك، قد يكون هذا المحرك ساخنًا. علاوة على ذلك، يمكن أن تدور مروحة المحرك في أية لحظة. يذكرك مصباح التحذير  في مقصورة المحرك بهذا. خطر التعرض للإصابة.

تخصيص المصاهر

(يرتبط وجود المصاهر بمستوى تجهيز السيارة)

آلة التنبيه الصوتية 

رافعات النوافذ الأمامية/النوافذ الأمامية الكهربائية 

النوافذ الكهربائية الخلفية 

مصابيح التوقف، ووحدة التحكم UCH 

مصباح السقف، ومصباح صندوق الأمتعة 

منفذ الوسائط المتعددة 

مقيس قضيبي السحب 

مضخة ماسحة الزجاج الأمامي، عناصر التحكم في عمود التوجيه 

استخدم ملصق تعيين مواضع المصاهر في مقصورة التخزين لتمييز كل مصهر عن الآخر.
توجد مصاهر معينة لا ينبغي استبدالها إلا بمعرفة الفني المؤهل. وهذه المصاهر غير مدرجة على الملصق.
قم بتغيير المصاهر المدرجة على الملصق فقط.

المشبيك 3

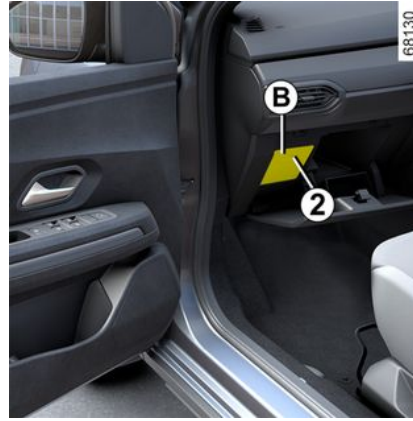

افصل المصهر بالاستعانة بالمشابك **3**، الموجودة خلف الغطاء **A** أو **B**. لإخراج المصهر من الساحب، دعه ينزلق جانبيًا. ننصح بعدم استخدام أماكن المصاهر الخالية.

في حال تعطل أحد الأجهزة الكهربائية، افحص حالة المصاهر.

قم بفك قلاب السقف **A** باستخدام حز **1**، أو حسب طراز السيارة، قم بفك قلاب السقف **B** باستخدام حز **2**.



افحص المصهر المعني وإذا لزم الأمر، استبدله بمصهر بنفس تصنيف المصهر الأصلي. يؤدي استبدال المصهر بأخر أكثر شدة إلى سخونة الشبكة الكهربائية (خطر الحريق) في حالة استهلاك أحد الأجهزة بشكل مفرط.



وفقاً للتشريع الساري أو على سبيل الاحتياط، يمكنك شراء علبة احتياطية من وكيل الماركة، تحتوي على مجموعة لمبات ومجموعة مصاهر.

مصهر LPG في صندوق المصاهر **A** أو **B**

مصهر LPG: قاطع تيار غاز البترول المسال LPG أو قاطع تيار غاز البترول المسال LPG وتيار البنزين.

شفرات المساحات: استبدال

شفرة مساحة الزجاج الخلفي 5

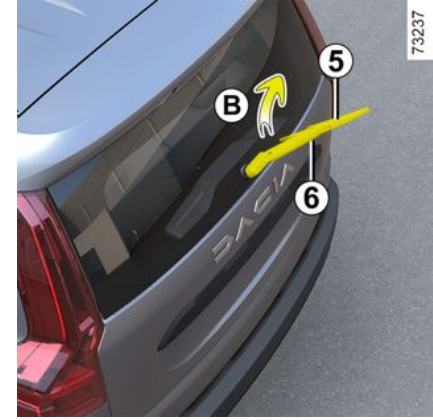

الذراع في وضع إيقاف التشغيل (معطل):

- ارفع ذراع مساحة الزجاج **6**؛
- أدر الشفرة **5** (الحركة **B**) حتى يتم فكها؛
- أخرج الشفرة من خلال سحبها.

إعادة التركيب

لإعادة تركيب النصل قم بالعملية السابقة بترتيب عكسي للخطوات تأكد من التثبيت الجيد للنصل

- في حالة الجليد، تأكد أن حركة
مساحات الزجاج غير معاقة
بواسطة الجليد (خطر ارتفاع درجة
حرارة المحرك).



- راقب حالة مساحات الزجاج الأمامية.
استبدل شفرات المساحة بمجرد أن تبدأ في
فقدان الكفاءة (حوالي مرة في العام).
أثناء تغيير نصل المساحة، تأكد من عدم وقوع
ذراع المساحة على الزجاج عند سحب النصل:
خطر تعرض الزجاج للكسر.

قبل تغيير شفرة المساحة الخلفية،
تأكد من أن الذراع في وضع إيقاف
التشغيل (إلغاء التنشيط).
خطر التعرض للإصابات



إعادة التركيب

استبدال شفرات مساحة الزجاج الأمامي 2

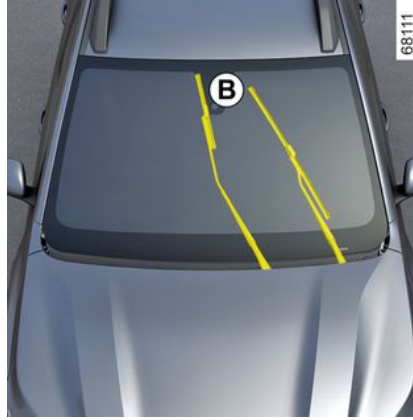
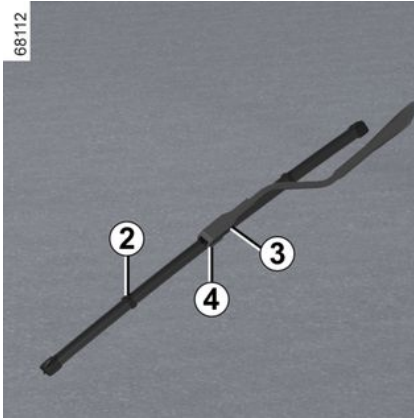

6

راقب حالة مساحات الزجاج الأمامية. إن مدة عمرها الافتراضي تتوقف عليك:

- قم بتنظيف المساحات والزجاج الأمامي والزجاج الخلفي بصفة منتظمة بالماء والصابون؛
- لا تستخدم المساحات إذا كان الزجاج الأمامي أو الخلفي جافاً؛
- افصلها عن الزجاج الأمامي أو عن الزجاج الخلفي إذا لم يتم استعمالها لفترة طويلة.

لإعادة تثبيت شفرة المساحة 2، قم بإدخالها في مبيتها في الذراع 3، ثم قم بتثبيتها حتى تسمع صوت طقطقة. تأكد من التثبيت الجيد للنصل

لإعادة الشفرات إلى الوضعية المنخفضة، تأكد من أن الشفرات مطوية لأسفل على الزجاج الأمامي، ثم اضبط الذراع 1 على الوضع A (مسحة واحدة): سوف تغطي شفرات مساحات الزجاج الأمامي على غطاء المحرك.

لاستبدال المساحات، ضعها أولاً في موضع الصيانة B.

تشغيل المحرك أو الإشعال:

- قم بتحريك الذراع 1 إلى الوضع A مرتين متتاليتين (مسحة واحدة): ستتوقف شفرات المساحة في الوضع B بعيداً عن غطاء المحرك الخارجي؛
- ارفع ذراع مساحة الزجاج 3؛
- اخفض اللسان 4 ثم قم بإزالة الشفرة 2.

المصابيح الأمامية والأضواء: استبدال المصابيح

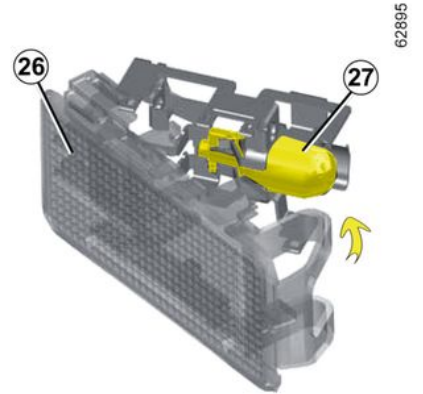
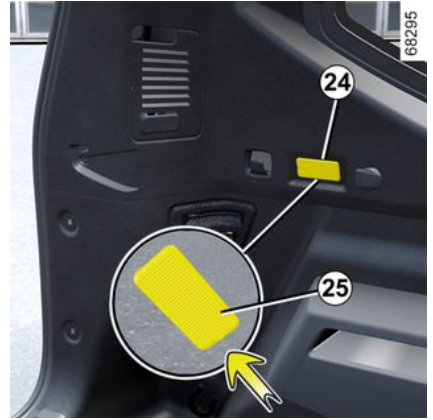

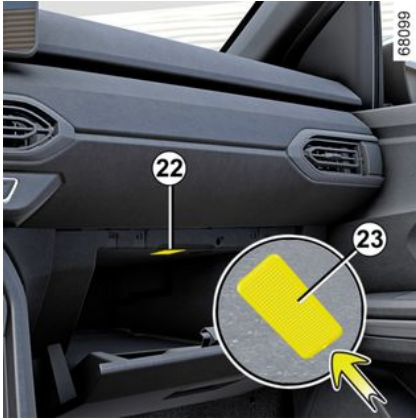

قم بفك المصباح **22** بالضغط على اللسان **23** باستخدام مفك ذي شفرة مسطحة أو شيء مشابه لتحريك المصباح داخل صندوق الأمتعة. افصل اللمبة.

نوع اللمبة **22: W5W**.

إضاءة صندوق الأمتعة **24**

قم بفك المصباح **24** بالضغط على اللسان **25** باستخدام مفك ذي شفرة مسطحة أو شيء مشابه لتحريك المصباح داخل صندوق الأمتعة. افصل اللمبة.

قم بتحريك العدسات **26** والوصول إلى اللمبة **27**.

نوع اللمبة **27: W5W**.



باستخدام مفك براغ مسطح أو أداة مماثلة، فك مصباح السقف الخلفي **21** من خلال الضغط على اللسان الموجود على أحد جانبي مصباح السقف للوصول إلى اللمبة.

نوع اللمبة **21: W5W**.

مصباح صندوق التابله **22**

(حسب طراز السيارة)



مصباح السقف الخلفي **21**

(حسب طراز السيارة)



إعادة التركيب

- قم بتثبيت العدسات **17** على حامل اللمبة **18**؛
- قم بتثبيت وحدة مصباح السقف الخلفي **16** حتى تسمع صوت طقطة؛
- تأكد من أن مجموعة نقاط القراءة موضوعة بصورة صحيحة ومثبتة في مكانها.



- قم بفك العدسات **17** باستخدام أداة مثل مفك البراغي المُسطح الموجودة في **D**؛
 - قم بفك حامل اللمبة **18** وتحريره باستخدام الألسنة **19**؛
 - انزع اللمبة المقصودة.
- نوع اللمبة **20: W5W**.

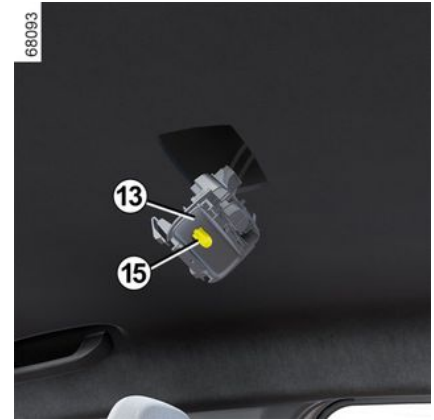

مصباح السقف الخلفي **16**

(حسب طراز السيارة)



إعادة التركيب

- قم بتنصيب العدسات **12** على حامل اللمبة **13**؛
- قم بتنصيب وحدة ضوء كشافات القراءة **11** حتى تسمع صوت طقطة؛
- تأكد من أن مجموعة نقاط القراءة موضوعة بصورة صحيحة ومثبتة في مكانها.

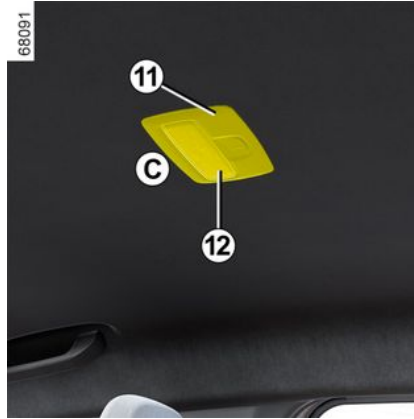

- قم بفك العدسات **12** باستخدام أداة مثل مفك البراغي المُسطح الموجودة في **C**؛
 - قم بفك حامل اللمبة **13** وتحريره باستخدام الألسنة **14**؛
 - انزع اللمبة المقصودة.
- نوع اللمبة **15 : W5W**.

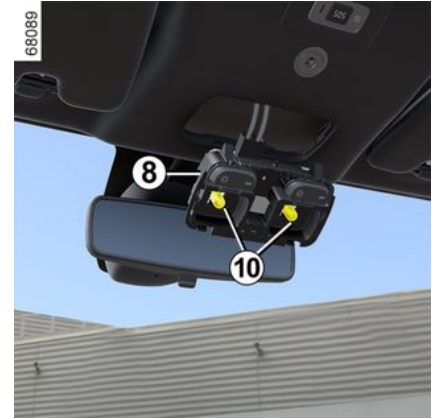

إضاءة كشافات القراءة الخلفية **11**

(حسب طراز السيارة)

المصابيح الأمامية والأضواء: استبدال المصابيح



إعادة التركيب

- قم بتثبيت العدسات **7** على حامل اللمبة **8**؛
- قم بتثبيت وحدة إضاءة كشافات القراءة **6** حتى تسمع صوت طقطة؛
- تأكد من أن مجموعة نقاط القراءة موضوعة بصورة صحيحة ومثبتة في مكانها.



- قم بفك العدسات **7** باستخدام أداة مثل مفك البراغي المُسطح الموجودة في **B**؛
 - قم بفك حامل اللمبة **8** وتحريره باستخدام الألسنة **9**؛
 - انزع اللمبة المقصودة.
- نوع اللمبة **10 : W5W**.



إضاءة الكشافات الأمامية للقراءة **6**

(حسب طراز السيارة)

الإضاءة الداخلية: تغيير اللمبات

مصباح السقف الأمامي 1



إعادة التركيب

- قم بتثبيت العدسات 2 على حامل اللمبة 3؛
- قم بتثبيت مصباح السقف بالمشبك 1 حتى تسمع صوت طقطقة؛
- تأكد من أن المصابيح الداخلية موضوعة بصورة صحيحة ومثبتة بإحكام في مكانها.



- قم بفك العدسات 2 باستخدام أداة مثل مفك البراغي المُسطح الموجودة في B؛
- قم بفك حامل اللمبة 3 وتحريره باستخدام الألسنة 4؛
- انزع اللمبة المقصودة.

نوع اللمبة 5: W5W.

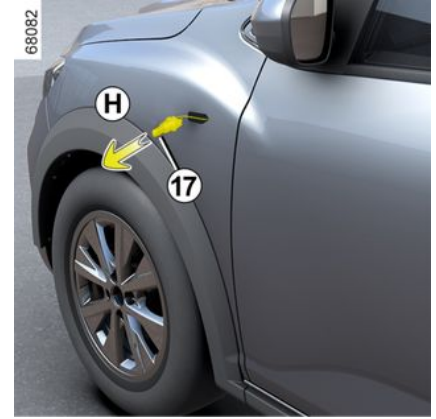

اللمبات واقعة تحت ضغط ويمكن أن تنفجر لدى استبدالها خطر التعرض للإصابة.



المصابيح الأمامية والأضواء: استبدال المصابيح

قم بفك مصباح مؤشر الاتجاه **15** بواسطة مفك براغي مسطح أو أداة مماثلة في المنطقة **F** لرفع مصباح مؤشر الاتجاه خارج السيارة.

أدر حامل اللمبة **16** بمقدار ربع دورة (حركة **G**) وأزل اللمبة **17** (حركة **H**).

نوع اللمبة: **WY5W**.

استبدل اللمبة وأعد تركيب مصباح مؤشر الاتجاه.

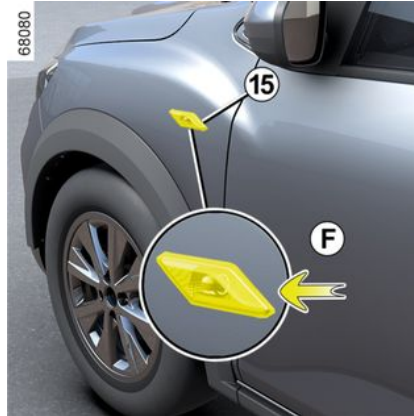
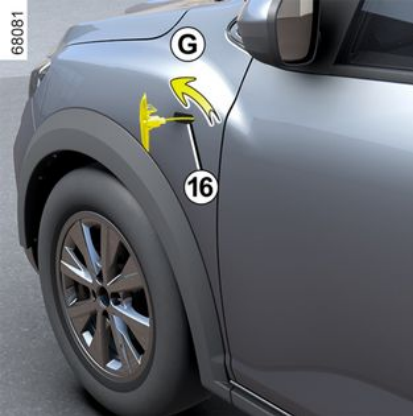

إشارات تغيير الاتجاه الجانبية **15**

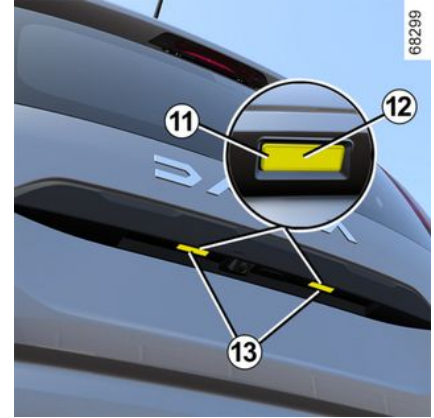

مصابيح لوحة أرقام السيارة **13**

قم بفك المصباح **13** من خلال الضغط على اللسان **11** باستخدام مفك براغي مسطح أو أداة مشابهة.

قم بفك العدسة **12** وأخرج اللمبة **14**.

نوع اللمبة: **W5W**.

LED مصابيح لوحة أرقام السيارة **13**

(حسب طراز السيارة)

استشر وكيل الماركة.



68901



68279

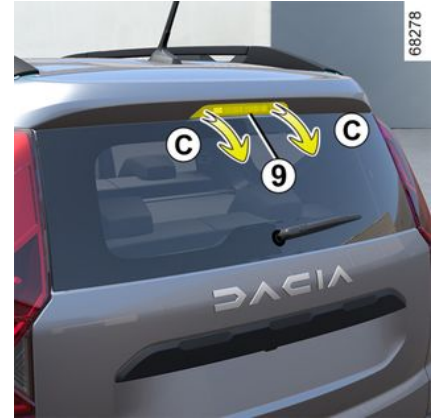

68278

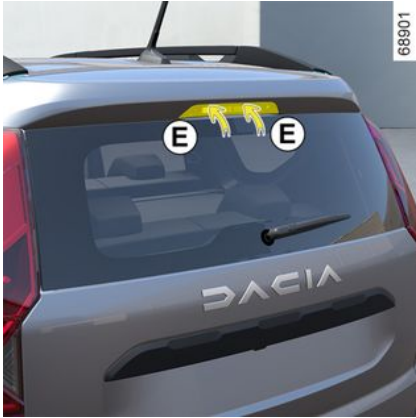

68901

قم بالوصول إلى اللبنة **10**.

نوع اللبنة **10: W16W**.

لإعادة التركيب، ضع ضوء الفرامل على السيولر. اضغط على الحافة العلوية للقطعة (حركة **D**)، ثم ادفع شاشة اللبنة في المناطق التي توجد بها المشابك حتى تسمع صوت طقطقة (حركة **E**).

ومع ذلك، نظراً لقلة إمكانية الوصول إليها، ننصحك باستبدال اللبنة الخاصة بك من قبل تاجر معتمد.

مصباح التوقف الثالث **9**

باستخدام مفك براغي مسطح أو ما شابه، افصل مصباح الفرامل **9** بحذر أثناء الضغط على السطح العلوي لضوء الفرامل (حركة **C**). افصل مصباح التوقف.

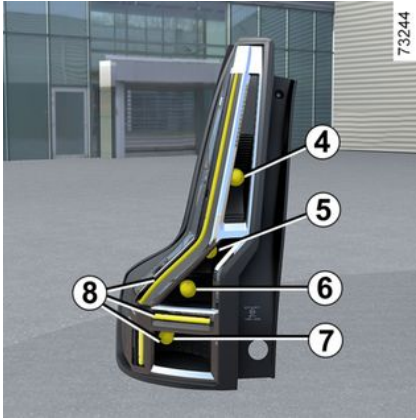

73244

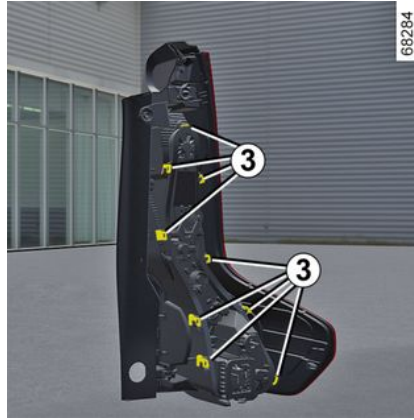

68284

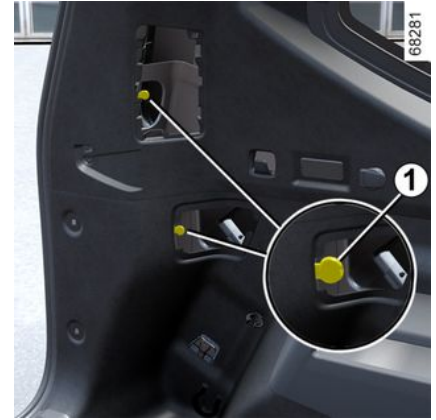

68281

قم بفك البراغي **1** و **2** (باستخدام مفك براغي أو أداة مشابهة)، ثم قم بإزالة وحدة الإضاءة الخلفية من خارج السيارة.



68370

4. مصابيح التوقف

نوع اللمبة **4**: P21W.

5. مصباح الرجوع إلى الخلف

نوع اللمبة **5**: P21W.

6. مؤشر التوجيه

نوع اللمبة **6**: PY21W

7. المصباح الجانبي/مصباح الضباب

(حسب طراز السيارة)

نوع اللمبة **7**: P21W.

8.

مصباح السير النهاري/المصباح الجانبي **8** مع LED

اسحب الألسنة **3** لفك حامل اللمبة.

لإعادته إلى موضعه، نفذ الخطوات أعلاه، ولكن بترتيب عكسي.

تأكد من تأمين قفل الألسنة بشكل جيد.

المصابيح الأمامية والأضواء: استبدال المصابيح

المصابيح الخلفية والجانبية



المصابيح الجانبية/مصابيح الضباب ومصابيح
مؤشرات الاتجاه ومصابيح الفرامل ومصابيح الرجوع
للخلف

(حسب طراز السيارة)

افتح باب صندوق الأمتعة وأنزع الأغطية **A** و **B**.



– الوصول إلى حامل المصباح عن طريق فك
الغطاء 7؛

– أدر حامل المصباح بمقدار ربع لفة؛
– قم بإخراج اللبنة.

نوع اللبنة: H16LL.

الكشافات الإضافية

إذا أردت تجهيز سيارتك بكشافات ضد الضباب،
فاستشر أحد وكلاء الماركة.

أثناء إجراء أعمال بالقرب من
المحرك، قد يكون هذا المحرك
ساخنًا. علاوة على ذلك، يمكن أن
تدور مروحة المحرك في أية



لحظة. يذكرك مصباح التحذير  في
مقصورة المحرك بهذا.
خطر التعرض للإصابة.

مصابيح الضباب الأمامية 6



بسبب انخفاض إمكانية الوصول إليها، ننصحك
باستبدال المصابيح الخاصة بك من قِبل أحد الوكلاء
المعتمدين.

المصابيح الأمامية والأضواء: استبدال المصابيح

مصباح الضوء العالي 1



مصباح ضوء السير 3 (LED)

استشر وكيل الماركة.

مصباح السير النهاري/المصباح الجانبي 4 (LED)

استشر وكيل الماركة.

مصباح إشارة تغيير الاتجاه 5 (LED)

استشر وكيل الماركة.

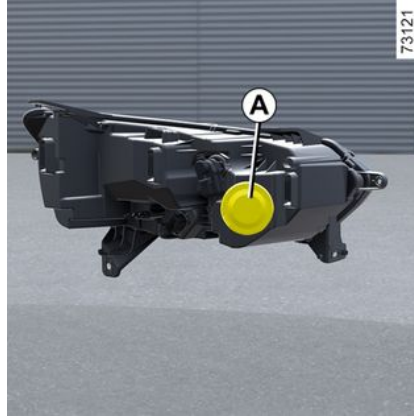

قم بفك الغطاء **A**.

افصل الموصل **2**، وأزل المجموعة من مبيتها، ثم أخرج اللبنة.

نوع اللبنة **H7**.

قبل استبدال المصباح، قم بتدوين موضعه الأصلي في مبيته بعناية. وبعد تغييره، تحقق من أن المصباح البديل في نفس الموضع تمامًا في المبيت. ثبت الغطاء في مكانه.

الإضاءة الخارجية: استبدال المصابيح

الأضواء الأمامية: استبدال اللبمات

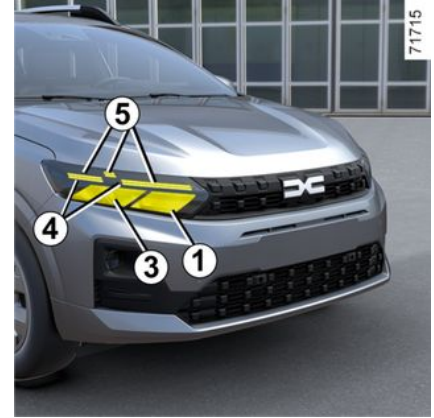

إصلاح الأعطال

ملاحظة: افتح الغطاء 8 لطرف التوصيل 6 (+) عن طريق الضغط على الزر 9 في الاتجاه الموضح بالسهم.

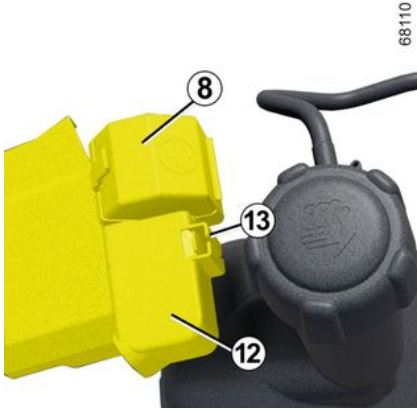

في كل مرة تستخدم فيها الغطاء 8، تحقق من توصيل غطاء الطرف 13 بشكل صحيح باللسان 12 الخاص به.

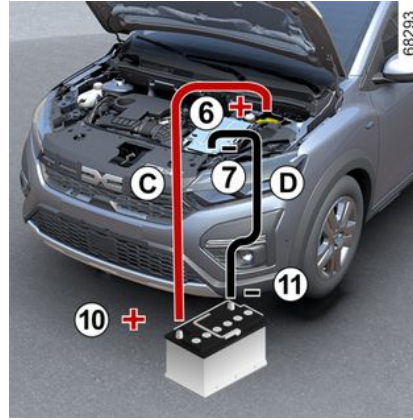

وصل الكابل الموجب C بطرف التوصيل 6 (+)، ثم بطرف التوصيل 10 (+) من البطارية المانحة للتيار.

وصل الكابل السالب D بـ الطرف 11 (-) من البطارية المانحة للتيار ثم بالطرف 7 (-).

اضغط على دواسة الكبح ووزر التشغيل. بمجرد بدء تشغيل المحرك، افصل الكابلات C و D بترتيب عكسي (6 - 11 - 10).

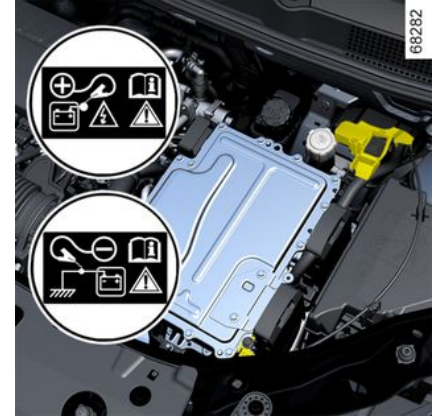

يحظر فصل الكابل الموجب الموجود في مقصورة المحرك.
خطر تشغيل المحرك بدون قصد.
خطر التعرض لحروق نتيجة قذف

الشرر.



تأكد من عدم وجود أي تلامس بين الكابلاتين C و D وأن الكابل الموجب C لا يلامس أيًا من الأجزاء المعدنية للسيارة المانحة

للتيار.

خطر التعرض للإصابات و/أو حدوث تلف بالسيارة.

إصلاح الأعطال

ثبت الكابل الموجب (+) **A** على القطب (+) **1** للبطارية غير المشحونة، ثم على القطب (+) **2** للبطارية المانحة للتيار.

وصل الكابل السالب (-) **B** بالطرف (-) **3** للبطارية المانحة للتيار ثم بالطرف (-) **4** أو، حسب طراز السيارة، (-) **5** للبطارية غير المشحونة.

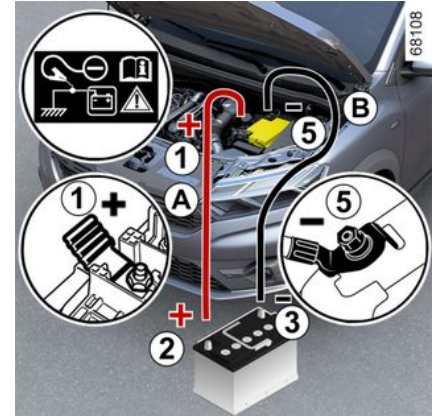

قم بإدارة المحرك كالمعتاد. بمجرد بدء تشغيل المحرك، افصل الكابلات **A** و **B** بترتيب عكسي **4 - 3 - 2**.
- **1** أو، حسب طراز السيارة، **(5 - 3 - 2 - 1)**.

تأكد من عدم وجود أي تلامس بين الكابلاتين **A** و **B** وأن الكابل الموجب **A** لا يلامس أيًا من الأجزاء المعدنية للسيارة المانحة للتيار.



خطر التعرض للإصابات الخطيرة وأو حدوث تلف بالسيارة.

حسب طراز السيارة، في حالة حدوث عطل في البطارية (تم فصلها، نفذ شحنها، وما إلى ذلك)، يجب إعادة ضبط زاوية عجلة القيادة ← **126**.



توجد البطارية التي تعمل بجهد "12 فولت" في الجزء الخلفي من السيارة

(الإصدار Hybrid)

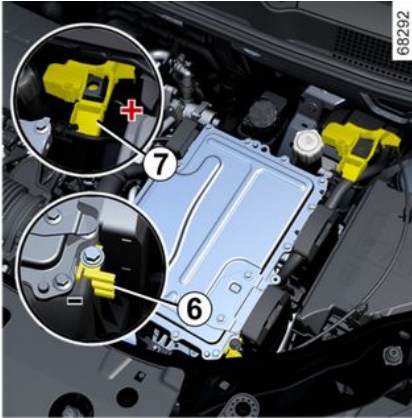

68292

لا يمكن الوصول للبطارية مباشرة.

استخدم طرف التوصيل **6** (-) وطرف التوصيل **7** (+) الموجودة في حجرة المحرك.

68108

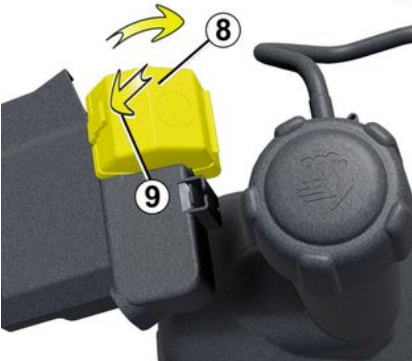

ملحوظة: في Hybrid الإصدار، حيث لا يمكن الوصول إلى البطارية مباشرة، من الضروري استخدام الأطراف البعيدة الموجودة في حجرة المحرك.

قبل القيام بأي إجراء في حجرة المحرك، يجب عليك إيقاف تشغيل الإشعال ← 149 أو ← 151.



توصيل الشاحن

يجب أن يكون الشحن متوافقاً مع بطارية ذات جهد قيمته الاسمية 12 فط.

لا تفصل الشاحن عندما يكون المحرك قيد التشغيل. التزم بتعليمات الاستعمال الصادرة عن الجهة الصانعة لشاحن البطارية المستخدم.

قد يكون لبعض البطاريات بعض الخصائص في إعادة شحنها. اتصل بوكيل معتمد.



تجنب حدوث شرر، نظراً لأنه قد يؤدي إلى انفجار فوري، ثم اشحن البطارية دائماً في مكان جيد التهوية. خطر التعرض لإصابة خطيرة.

تعامل مع البطارية بحذر. فهي تحتوي على حامض الكبريتيك الضار بالآعين والبشرة إذا لامسهما. إذا حدث ذلك، فقم بغسلهم بكمية وفيرة من الماء. وإذا لزم الأمر، استشر طبيباً.



أبعد أي لهب أو وهج أو شرر عن أجزاء البطارية (خطر الانفجار). أثناء إجراء أعمال بالقرب من المحرك، قد يكون هذا المحرك ساخناً. علاوة على ذلك، يمكن أن تدور مروحة المحرك في أية لحظة. يذكرك

مصباح التحذير  في مقصورة المحرك بهذا.

خطر التعرض للإصابات

تشغيل السيارة بواسطة بطارية سيارة أخرى

إذا اضطررت إلى استخدام بطارية سيارة أخرى لتشغيل سيارتك، فاستخدم كابلات كهربائية مناسبة (ذات مقطع كبير) لدى أحد وكلاء الماركة أو إذا كان لديك كابلات للتشغيل، فتأكد من حالتها الجيدة.

يجب أن تكون قوة البطارتين الأسمية متماثلة: 12 فولت يجب أن تكون سعة البطارية المانحة للتيار (أمبير ساعة، Ah) على الأقل كسعة البطارية فارغة الشحنة.

تأكد من عدم وجود أي تلامس بين السيارتين (خطر حدوث دائرة قصر عند وصل الأقطاب الموجبة) وأن البطارية فارغة الشحنة موصلة جيداً. أطفئ إشعال سيارتك

أدر محرك السيارة المانحة للتيار واختز سرعة دورانية متوسطة.

لا تستخدم سيارتك Hybrid لإعادة تشغيل البطارية "12 فولت" في سيارة أخرى. الطاقة الكهربائية في البطارية الثانوية "12 فولت" من Hybrid السيارة ليست كافية لهذه العملية. خطر تلف السيارة.



البطارية الموجودة داخل مقصورة المحرك التي تعمل بجهد "12 فولت"

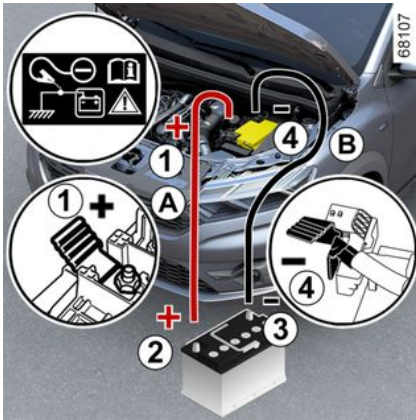

(طراز محرك الاحتراق)

يُمنع منعاً باتاً سحب السيارة الخاصة بك من العجلات الأمامية على الأرض. قبل سحب سيارتك أو نقلها على سطح مسطح، يجب مراعاة التعليمات التالية:

- يجب عليك الالتزام بشروط القطر المطبقة في البلد الذي تتواجد فيه؛
- مع وجود البطاقة في مقصورة الركاب، اضغط على زر تشغيل المحرك؛
- اضبط التحكم في التروس على الوضع **N**: يتم تحرير فرامل التوقف؛
- اضغط على زر تشغيل المحرك لأكثر من ثانيتين. يتم تشغيل وظائف الملحقات: يمكنك استخدام وظائف إضاءة السيارة (أضواء التحذير من الخطر، وأضواء الفرامل، وما إلى ذلك). يجب أن تكون أضواء السيارة مضاءة في الليل؛
- بمجرد إنهاء عملية السحب، اضغط مرتين على زر بدء تشغيل المحرك لأكثر من ثانيتين (خطر تفريغ شحن البطارية).

البطارية: إصلاح الأعطال

لتفادي خطر حدوث شرر

- تأكد من إيقاف تشغيل أي أجهزة مستهلكة للتيار الكهربائي (مثل مصابيح الزينة، وما إلى ذلك) قبل فصل البطارية أو إعادة توصيلها؛
- عند الشحن، أوقف تشغيل الشاحن قبل توصيل البطارية أو فصلها؛
- لا تضع أشياء معدنية على البطارية حيث إن هذا قد يؤدي إلى إنشاء دائرة قصر كهربائية عبر أطراف التوصيل؛
- انتظر دوماً دقيقة واحدة على الأقل بعد إيقاف تشغيل المحرك قبل فصل البطارية؛
- تأكد من قيامك بإعادة توصيل أطراف البطارية بعد تركيبها مرة أخرى.

سحب أو استعادة سيارتك باستخدام شاحنة مزودة بسطح تحميل

71527



71526

- استخدم قضيب قطر متين. عند استعمال حبل أو كابل (إذا كان التشريع يسمح بذلك)، يجب أن تكون السيارة المقطورة قادرة على الكبح.
- يجب عدم قطر سيارة تعاني من خلل في القدرة على السير.
- تجنب الكبح أو التحرك المفاجئ الذي قد يلحق ضرر بالسيارة.
- في جميع الأحوال، يُنصح بعدم تخطي سرعة **25 كم/ساعة**.



- لا تترك الأدوات أبداً مُبعثرة في السيارة لأنها قد تتطاير في حالة الكبح.



- إذا كان المحرك متوقفاً، تتوقف آلية مؤازرة التوجيه والكبح.



- لا تقم بإزالة المفتاح من مفتاح الإشعال أو اترك البطاقة في السيارة أثناء السحب (حسب طراز السيارة).



خطر قفل عمود التوجيه.

إصلاح الأعطال

إذا كان المحرك متوقفاً، تتوقف آلية موازنة التوجيه والكبح.



الوصول إلى نقاط القطر

نقطة القطر الأمامية

(حسب طراز السيارة)

اضغط على المنطقة **A** لإزالة الجزء العلوي من الغطاء

احكم ربط حلقة السحب **4** إلى الحد الأقصى: أولاً باليد حتى تتوقف عن الحركة، وأخيراً من خلال قفله باستخدام مفتاح العجلة.

استخدم فقط حلقة القطر **4** ومفتاح العجلة **306**.

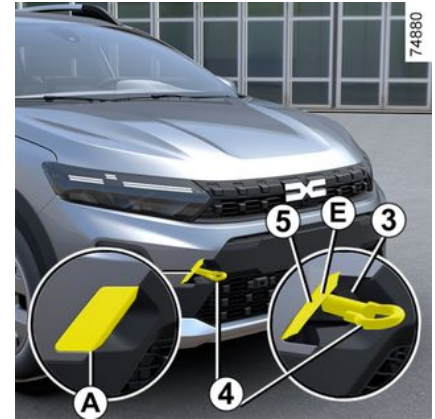

نقطة القطر الخلفية

(حسب طراز السيارة)

نصائح عملية - 314

اضغط على المنطقة **C** لإزالة الجزء العلوي من الغطاء، ثم أدخل أداة ذات شفرة مسطحة في المنطقة **D** لفتح الغطاء **6**.

احكم ربط حلقة السحب **4** إلى الحد الأقصى: أولاً باليد حتى تتوقف عن الحركة، وأخيراً من خلال قفله باستخدام مفتاح العجلة.

استخدم فقط حلقة القطر **4** ومفتاح العجلة **306**.

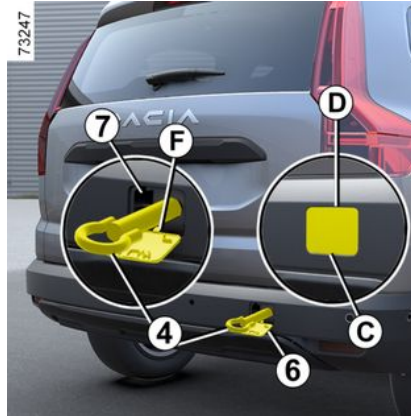

إعادة تركيب الغطاء **5** و **6**.

بعد الاستخدام، قم بفك حلقة السحب **4** واضغط على الغطاء **5** في المنطقة **E** لقفله.

- قم بفك حلقة السحب **4**؛
- ضع الخطاف **F** في موضعه؛
- اضغط على المنطقة **G**



تأكد من تثبيت عين السحب بشكل صحيح.
خطر فقدان الجسم المسحوب.



القطر: إصلاح الأعطال

قبل السحب، قم بضبط علبه التروس على الوضع المحايد (N) في وضع المركبات المزودة بناقل حركة أوتوماتيكي)،

ثم انتظر حوالي دقيقة واحدة (في النسخة Hybrid)، فك عمود التوجيه ثم اترك فرامل اليد.

تحرير عمود التوجيه

أدخل المفتاح في المكان المخصص للإشعال، وحوله إلى الوضع "تشغيل" ON2 أو، استخدم البطاقة الموجودة في مقصورة الركاب، حسب طراز السيارة، واضغط على زر تشغيل المحرك لمدة ثابنتين تقريباً دون الضغط على دواسة الفرامل ← 149 ← 151 اضبط وضعية الذراع إلى الوضع المحايد (الوضع N خاصة بالسيارات ذات ناقل الحركة الأوتوماتيكي).

في الطراز E-tech full hybrid، انتظر لمدة دقيقة واحدة تقريباً قبل عملية القطر.

يحرر عمود التوجيه وتصبح وظائف الإكسسوارات قيد التشغيل: يمكنك استخدام مصابيح السيارة (مصابيح مؤشرات الاتجاه ومصابيح المكابح). كما يجب أن تكون السيارة مضاءة في الليل.

حسب طراز السيارة، تظهر الرسالة "إجعل وضع الإشعال دائم على لوحة أجهزة القياس.

في حال عدم ربط حزام أمان مقعد السائق، اربطه. افتح باب السائق.

حذر فرامل الانتظار في أثناء الضغط على دواسة

الفرامل ← 165. يخفي ضوء التحذير (P) من على لوحة العدادات أو، حسب طراز السيارة، وتظهر الرسالة "فرامل الركن حرة" على لوحة القيادة).

أغلق باب السائق ولا تغلق السيارة (حسب طراز السيارة، يجب أن يظل الوضع "إجعل وضع الإشعال دائم" مفعلاً).

في الطراز Hybrid، انتظر لمدة دقيقة واحدة تقريباً قبل عملية القطر.

حسب طراز السيارة، بمجرد اكتمال السحب، اضغط على زر تشغيل المحرك لأكثر من ثابنتين دون الضغط على دواسة الفرامل (خطر تفريغ البطارية). تخفي الرسالة "إجعل وضع الإشعال دائم" من لوحة العدادات.

يجب مراعاة القوانين السارية على القطر. إذا كنت تقود السيارة القاطرة، فيجب عدم تخطي حمل القطر الأقصى لسيارتك ← 347.

قطر سيارة ذات ناقل حركة أوتوماتيكي، وذراع ميكانيكية

انقل المركبة على مقطورة أو اسحبها مع إبقاء العجلات الأمامية بعيدة عن الأرض.

في الحالات الاستثنائية، يمكنك قطر السيارة مع وجود العجلات الأربعة على الأرض، وذلك في وضع السير إلى الأمام فقط، مع الحفاظ على ذراع التروس في الوضع المحايد N عند السير بحد أقصى 80 كم وبسرعة لا تتجاوز 25 كم/الساعة.

اترك البطاقة في السيارة أثناء القطر.

خطر قفل عمود التوجيه.



67949

عند الإنطلاق، إذا كان الذراع مغلّقاً على الوضع P عند الضغط على دواسة الفرامل (مثل تعطل البطارية)، فيمكن تحرير الذراع يدوياً لفتح العجلات الدافعة. ولإجراء ذلك، قم بفك قاعدة الجزء المطاطي 1 واضغط على الزر مع الضغط في الوقت نفسه على الزر 2 الموجود على الذراع لفتح الذراع والتبديل إلى الوضع N.

استشر الوكيل المعتمد في أقرب وقت.

استخدم فقط نقاط القطر الأمامية 3 والخلفية 7 (لا تستخدم مطلقاً أعمدة التوجيه أو أي أجزاء أخرى بالسيارة). لا يجوز استخدام نقاط القطر هذه إلا للسحب. ويجب عدم استخدامها مطلقاً لرفع السيارة بشكل مباشر أو غير مباشر.

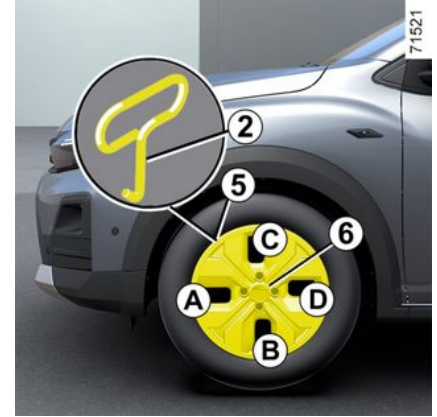

((على سبيل المثال، طاسة العجلة 6))

قم بفكها باستخدام مفتاح الطاسات 2، بإدخال المفتاح في موضع الصمام 5.

لإعادتها لوضعها، قم بمحاذاتها مع الصمام 5. ادفع خطافات التثبيت بشكل كامل، بدءًا من جانب الصمام A، ثم B و C، وانتهاءً بالجانب المقابل للصمام D.

طاسة وسطى تغطي براغي العجلة

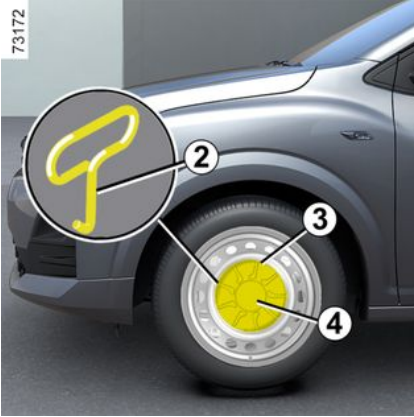

((على سبيل المثال، طاسة العجلة (4

قم بفكها باستخدام مفتاح الطاسات 2، بإدخال المفتاح في الموضع 3 المخصص لهذا الغرض. لإعادتها لموضعها تأكد من توجيهها حسب الجنط ثم قم بتثبيتها.

حواف العجلات، حافة العجلة - العجلة

طاسة وسطى تغطي براغي العجلة الظاهرة



((على سبيل المثال، طاسة العجلة (1

الوصول للبراغي مباشرة.

لا تترك الأدوات أبدًا مُبعثرة في السيارة لأنها قد تتطاير في حالة الكبح. بعد الاستخدام، يُرجى إعادة الأدوات إلى أماكنها: تجنب خطر



الإصابة.

في حالة وجود ثقب بالعجلة، استبدلها في أقرب وقت ممكن. يجب دائما فحص الإطار المتقوب (وإصلاحه إذا أمكن) على يد



متخصص.

لا تترك الأدوات أبدًا مُبعثرة في السيارة لأنها قد تتطاير في حالة الكبح. بعد الاستخدام، يُرجى إعادة الأدوات إلى أماكنها: تجنب خطر



الإصابة.

لسلامتك، يحظر تمامًا استخدام رافعة لا توصي بها جهة التصنيع. يجب الرافعة الخاصة بالسيارة لتغيير العجلات.



لا ينبغي استخدامها تحت أي ظرف من الظروف:

- على سيارة أخرى؛
- لإجراء إصلاح؛
- للوصول إلى الجانب السفلي من السيارة.

خطر التعرض للإصابات
خطر تلف السيارة.

تغيير العجلات

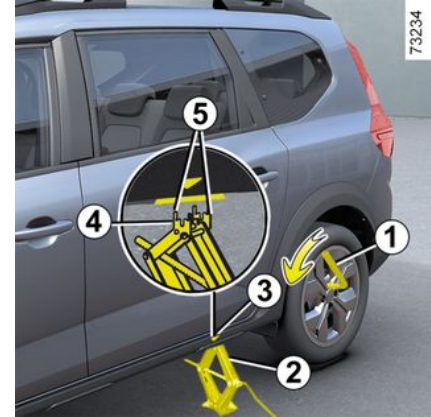

6

سيارات مجهزة برافعة ومفتاح العجلة

عند الضرورة، اخلع طاسة العجلة.

قم بتخفيف ربط براغي العجلة بواسطة مفتاح العجلة

1. ثبته بشكل يتيح الضغط عليه



في حالة صف السيارة بمنطقة منخفضة على جانب الطريق، يجب عليك تحذير مستخدمي الطريق الآخرين بوجود سيارتك عن طريق مثلث التحذير أو بواسطة أية وسائل أخرى يسمح بها التشريع المحلي للبلد التي تتواجد بها.

ضع الرافعة 2 بشكل أفقي. يجب أن يتناسب رأس الرافعة مع الحافة بالقرب من العجلة المتأثرة والمُشار إليها بالسهم 3.

ابدأ بتدوير الرافعة باليد، مع وضع لوحة دعم الرافعة 4 في التجويف المنحني قليلاً أسفل السيارة، الموجود بين الحزور 5 وفي اتجاه السهم 3.

استمر في الحل حتى ارتكاز القاعدة بشكل صحيح (يجب أن تدخل أسفل السيارة وأن تكون متوازية رأسياً مع رأس المرفاع).

قم بتدوير المرفاع عدة مرات لرفع العجلة عن الأرض.



لا ترفع عجلة السيارة إلا 3 سم من الأرض باستخدام المرفاع، لتمنع أي خطر للتعرض للإصابات وأو حدوث تلف بالسيارة.

قم بتركيب العجلة الاحتياطية على الصرة المركزية وأدراها بحيث تكون ثقوب التثبيت مطابقة لثقوب الصرة.

إذا كانت السيارة مزودة ببراعي للعجلة الاحتياطية فلا تستعملها إلا للعجلة الاحتياطية

قم بتثبيت البراعي مع التأكد من تشبيك العجلة على محورها وقم بانزال المرفاع.

بينما العجلة على الأرض شد البراعي بقوة وأحكم عزم الربط وضغط هواء العجلة الاحتياطية بأقصى سرعة ممكنة.



صامولة مؤمنة ضد السرقة

إذا كنت تستخدم صواميل مؤمنة ضد السرقة، فارجع إلى الرسم المنقوش داخل الطاسة لوضعها بشكل صحيح. (قد لا يكون من الممكن تركيب حافة العجلة).



السيارة مجهزة بنظام منبه لفقدان ضغط هواء الإطارات

إذا كان ضغط هواء الإطار غير كافٍ (يوجد به ثقب، منخفض الضغط، وما إلى ذلك)،

فسيظهر مصباح التحذير (!) 185 ←
الموجود على لوحة أجهزة القياس 180 ←.

فك البراعي واسحب العجلة.



إذا ظلت العجلة الاحتياطية مخزنة لسنوات عديدة، تأكد لدى فني متخصص أنها مازالت صالحة للاستعمال وآمنة.
بالنسبة للسيارة المجهزة بعجلة احتياطية أصغر مقياساً من العجلات الأخرى:

- لا تتركب أكثر من عجلة احتياطية على نفس السيارة.
- العجلة المثقوبة أعرض من عجلة الطوارئ الاحتياطية، وبالتالي يقل ارتفاع الخلوص الأرضي للمركبة.
- قم باستبدال عجلة الطوارئ الاحتياطية في أقرب وقت ممكن بعجلة مطابقة للعجلة الأصلية.
- عند تركيبها في المركبة، الأمر الذي يجب أن يكون مجرد تدبير مؤقت، يجب أن لا تتجاوز سرعة القيادة السرعة الموضحة على الملصق الموجود على العجلة.
- تركيب العجلة الاحتياطية يمكن أن يغير من الأداء المعتاد للسيارة تجنب عمليات التسارع أو التباطؤ العنيفة وقلل من سرعتك في المنحنيات
- إذا كان من الضروري استخدام سلاسل الجليد، فقم بتركيب العجلة الاحتياطية على المحور الخلفي وتحقق من قيم ضغط الهواء.

لا تترك الأدوات أبداً مُبعثرة في السيارة لأنها قد تتطاير في حالة الكبح. بعد الاستخدام، تأكد من وضع الأدوات بشكل صحيح في عناصر التثبيت الخاصة بها: **عدم القيام بذلك يعرضك لخطر الإصابة.**

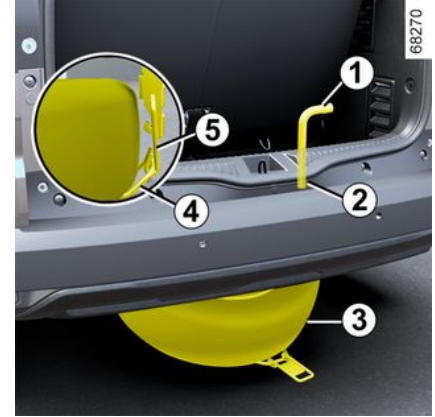

يتم وضع هذا في الهيكل السفلي **4** أسفل السيارة.

لاخراج عجلة الطوارئ الاحتياطية 3:

- افتح باب صندوق الأمتعة؛
- قم بفتح المسامير **2** باستخدام مفتاح العجلة **1**
- ← **306**؛
- حرر الإبزيم **4** عن طريق سحبه من المقبض **5**

- اسحب عجلة الطوارئ الاحتياطية **3**.

لتخزين العجلة 3 في الهيكل السفلي:

- تخزين العجلة المثقوبة في الهيكل السفلي **4**؛
- لإعادة تركيب الهيكل السفلي **4** في موضعه الأصلي، قم بنفس الخطوات بترتيب عكسي وشد البراغي باستخدام مفتاح العجلة **1** حتى يتم تثبيت المجموعة؛
- تأكد من تأمين القفل جيدا.

الانتقاب، العجلة الاحتياطية

في حال الانتقاب

حسب طراز السيارة، يتم توفير عجلة طوارئ احتياطية أو طقم نفخ الإطارات ← 303.

السيارة مُجهزة بنظام منبه فقدان ضغط هواء الإطارات



إذا كان ضغط هواء الإطار غير كافٍ، (يوجد به ثقب، منخفض الضغط، وما إلى ذلك)،

فسيظهر مصباح التحذير (سي) ← 185
الموجود على لوحة أجهزة القياس ← 180.



68962



68273

وفقاً لطراز السيارة، للوصول إلى حلقة السحب 3، قم بإزالة الغطاء 6.

مفتاح العجلة 4

يمكن استخدام هذا لفتح مسامير العجلات وحلقة السحب 3.

في حالة صف السيارة بمنطقة منخفضة على جانب الطريق، يجب عليك تحذير مستخدمي الطريق الآخرين بوجود سيارتك عن طريق مثلث التحذير أو بواسطة أية وسائل أخرى يسمح بها التشريع المحلي للبلد التي تتواجد بها.



لسلامتك، يحظر تماماً استخدام رافعة لا توصي بها جهة التصنيع. يجب الرافعة الخاصة بالسيارة لتغيير العجلات.



لا ينبغي استخدامها تحت أي ظرف من الظروف:

- على سيارة أخرى؛
- لإجراء إصلاح؛
- للوصول إلى الجانب السفلي من السيارة.

خطر التعرض للإصابات
خطر تلف السيارة.

لا تلمس العادم، خطر التعرض للحروق.



مفتاح طاسات العجلات 2

يمكن عن طريقه خلع طاسات العجلات.



حلقة السحب 3

← 313

العدة

الوصول إلى الأدوات

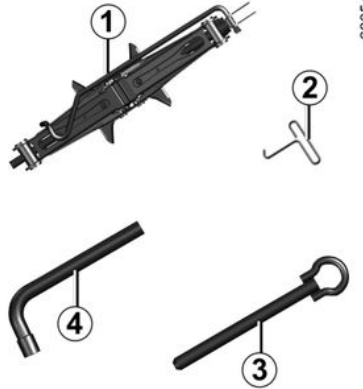

وجود المعدات يعتمد على السيارة.

المرفاح 1

لاستخدام الرافعة، قم بفك الصامولة 5. عند تخزين الرافعة، قم بطيها بشكل صحيح وأعد وضعها في المبيت الخاص بها، ثم أحكم ربط الصامولة 5 لتأمينها.

لا تترك الأدوات أبداً مُبعثرة في السيارة لأنها قد تتطاير في حالة الكبح. بعد الاستخدام، يُرجى إعادة الأدوات إلى أماكنها: تجنب خطر



الإصابة.

انتبه، فعدم وجود سدادة الصمام أو عدم ربطها جيداً من شأنه أن يلحق الضرر بإحكام الإطارات ويؤدي إلى خفض ضغطها.
احرص على أن يكون لديك سدادات مماثلة للأصلية ومربوطة تماماً.



بعد الإصلاح باستخدام الطقم، لا يجوز السير لأكثر من 200 كم. فضلاً عن ذلك قم بخفض السرعة، وفي كل الأحوال، لا تتجاوز سرعة 80 كم/الساعة. يذكرك بذلك الملقق الذي يتعين عليك وضعه في مكان يسهل رؤيته على لوحة التابلوه.



تبعاً للبلد أو التشريع المحلي، يجب استبدال الإطار الذي تم إصلاحه بواسطة طقم نفخ الإطارات.

السيارة مُجهزة بنظام منبه فقدان ضغط هواء الإطارات

إذا كان ضغط هواء الإطار غير كافٍ (يوجد به ثقب، منخفض الضغط، وما إلى ذلك)،

فيظهر مصباح التحذير  الموجود على لوحة أجهزة القياس **185** ← **180** ←.

أثناء تشغيل المحرك ومكابح الفرامل مشدودة:

– قم بفصل أي إكسسوارات تم توصيلها سابقًا بمقاييس إكسسوارات السيارة؛

– راجع المعلومات المتعلقة بضغوط مجموعة نفخ هواء الإطارات الموجود في صندوق أمتعة السيارة واتبع التعليمات؛

– انفخ الإطار وفقًا للضغط الموصى به **302** ← بعد مرور 15 دقيقة كحد أقصى، قم بإيقاف النفخ وقرأة الضغط (على الضغط 1)؛

ملاحظة: أثناء تفريغ الزجاجة (حوالي 30 ثانية)، يشير مقياس الضغط 1 لفترة وجيزة إلى ضغط يصل إلى 6 بار، ثم يتناقص الضغط.

– اضبط الضغط: لزيادته، وواصل النفخ من خلال المجموعة. لخفض الضغط، اضغط على الزر 2.

إذا تعذر الوصول إلى الحد الأدنى للضغط والذي يبلغ 1.8 بار بعد مضي 15 دقيقة، فإن عملية الإصلاح تصبح مستحيلة. لا تقم بقيادة المركبة. استشر وكيلًا معتمدًا.

في حالة صف السيارة بمنطقة منخفضة على جانب الطريق، يجب عليك تحذير مستخدمي الطريق الآخرين بوجود سيارتك عن طريق مثلث التحذير أو بواسطة أية وسائل أخرى يسمح بها التشريع المحلي للبلد التي تتواجد بها.



لا ينبغي وضع أي شيء حول قدمي السائق لأنه أثناء الكبح المفاجئ قد تنزلق هذه الأشياء تحت الدواسات وتعيق استخدامها.



– ثبت ملصق النصائح الخاصة بالقيادة (الموجود أسفل الحاوية) بلوحة العدادات بحيث يستطيع السائق رؤيته.

– ضع طقم العدة جانبًا.

– في نهاية عملية النفخ الأولى هذه، سيظل الهواء يخرج من الإطار. ينبغي عليك القيادة لمسافة قصيرة لسد الفتحة.

– تحرك سريعًا وقم بالقيادة بسرعة تتراوح بين 20 و60 كم/ساعة لتوزيع المنتج بانتظام داخل الإطار، وبعد قطع 3 كم، توقف للتحقق من الضغط.

– إذا كان الضغط أكبر من 1.3 بار ولكن أقل من الضغط الموصى به (راجع الملصق المرفق على حافة باب السائق)، فيجب عليك إعادة ضبطه. وإلا، فسارع بالاتصال بموزع معتمد: فالإطار لا يمكن إصلاحه.

احتياطات استخدام الطقم

لا يجوز أن يستمر الطقم مشغلاً لفترة تزيد على 15 دقيقة متتالية.

يجب استبدال الحاوية بعد أول استخدام حتى لو ظل السائل بالداخل.

62281

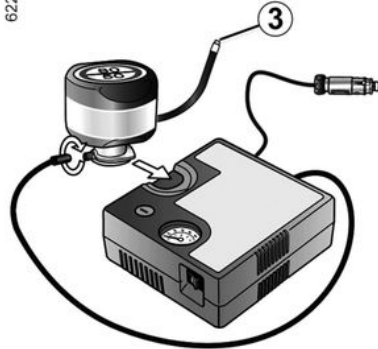

بمجرد نفخ الإطار بصورة صحيحة، أزل المجموعة: قم بفك مهابئ النفخ ببطء من الحاوية 3 لتجنب وجود أي بقع على المنتج وقم بتخزين الحاوية في عبوة بلاستيكية لمنع تسرب المنتج.

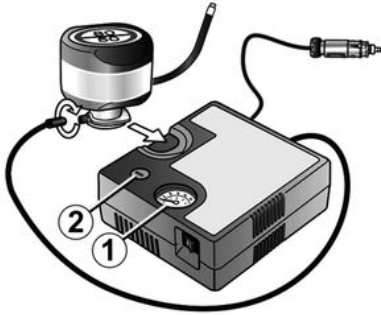

تبعاً لطراز السيارة، في حالة وجود ثقب بالهجلة، استخدم طقم الإصلاح الموجود تحت حيز الأمتعة أو تحت فرش حيز الأمتعة.
قد تكون الصورة غير متوافقة مع مجموعة الأدوات المرفقة مع المركبة.



قبل استخدام المجموعة، أوقف المركبة على مسافة بعيدة بشكل كاف عن حركة المرور، وقم بتشغيل مصابيح التحذير من الخطر، واستعمل المكابح اليدوية، واطلب من جميع الركاب مغادرة المركبة والبقاء بعيداً عن حركة المرور.

طقم النفخ مخصص فقط لنفخ إطارات السيارة المزودة أصلاً بهذا الطقم.



على أي حال، لا يجوز استعماله لنفخ إطارات سيارة أخرى أو أي شيء قابل للنفخ (عامة، مركب، ...).
تجنب تطاير السائل على البشرة أثناء استعمال زجاجة منتج الإصلاح. إذا حدث ذلك، فاغسل الموضع بكمية وفيرة من الماء.
لا تترك طقم الإصلاح في متناول الأطفال.
لا تلق الزجاجة في البيئة المحيطة سألماًها لوكيلك المعتمد أو للهيئات المختصة بتجميعها.
للزجاجة عمر افتراضي محدد على بطاقتها تأكد من تاريخ انتهاء الصلاحية.
توجه إلى وكيل الماركة الخاص بك لتبديل أنبوب النفخ وقارورة مادة الإصلاح.

تعمل المجموعة على إصلاح الإطارات عندما يتضرر المداس A نتيجة المرور على أجسام أصغر من 4 ملم. يتعذر إصلاح كافة أنواع الثقوب مثل القطوع الأكبر من 4 ملم أو القطوع الموجودة في الحافة الجانبية للإطار B، إلخ.
تأكد أن الجنط في حالة جيدة.
لا تسحب الجسم الغريب المسبب للثقب إذا كان ما زال عالقاً في الإطار.



لا تستخدم طقم النفخ إذا كان الإطار تالفاً بعد السير به وهو مثقوب.
افحص جوانب الإطارات جيداً قبل القيام بأي تدخل.



كما أن السير على إطارات غير محكمة أو حتى فارغة من الهواء (أو مثقوبة)، يشكل خطراً ويجعل الإطارات غير قابلة للإصلاح.
يعتبر هذا الإصلاح مؤقت
يجب دائماً فحص الإطار المثقوب (وإصلاحه إذا أمكن) على يد متخصص في أقرب وقت.
عند استبدال إطار تم تصليحه بواسطة الطقم، ينبغي إبلاغ الفني المتخصص.
أثناء السير، يمكن الشعور باهتزاز ناجم عن المادة المحقونة في الإطار.

يجب أن يتناسب ضغط هواء الإطارات مع الاستخدام الحالي للسيارة (فارغة، محملة، قيادة على الطريق السريع...) يجب مراعاة ضغط الهواء (بما فيها العجلة الاحتياطية). تحقق منها على الأقل مرة في الشهر وقبل كل رحلة طويلة تقوم بها.

حسب طراز السيارة، بعد كل تسريب للهواء في الإطارات أو إعادة تعيينه، يجب إعادة تعيين القيمة المرجعية لضغط هواء الإطارات ← 301.

i السيارة مُجهزة بنظام منبه فقدان ضغط هواء الإطارات

إذا كان ضغط هواء الإطار غير كافٍ (يوجد به ثقب، منخفض الضغط، وما إلى ذلك)،

فسيظهر مصباح التحذير **!** ← 185
الموجود على لوحة أجهزة القياس ← 180.

إن وجود المعلومات على الملصق وموقعها يعتمد على نوع السيارة.

B: أبعاد الإطارات المثبتة في السيارة.

C: سرعة القيادة المقصودة.

D: ضغط هواء الإطارات الأمامية.

E: ضغط هواء الإطارات الخلفية.

F: ضغط هواء عجلة الطوارئ الاحتياطية.

G: أبعاد إطار عجلة الطوارئ الاحتياطية.

بالنسبة للسيارات المستخدمة مع حمولة قصوى (الوزن الأقصى المسموح به مع الحمولة) وقطر مقطورة

يجب ألا تتعدى السرعة القصوى 100 كم/ساعة كما يجب زيادة ضغط هواء الإطارات بمقدار 0.2 بار ← 347.
خطر انفجار الإطار.

أمان الإطارات وتركيب السلاسل: للحصول على معلومات حول أحوال الصيانة، حسب طراز السيارة، واستخدام السلاسل ← 301.

لسلامتك والامتثال للقانون. عند ضرورة الاستبدال، يجب اختيار إطارات من نفس الطراز والأبعاد والنوع والموصفات.



يجب أن تتمتع الإطارات بسعة حمولة ومعدل سرعة مساويين لسعة الحمولة ومعدل السرعة للإطارات الأصلية على الأقل، أو تتوافق مع تلك الموصى بها من قبل الوكيل المُعتمد. قد يؤدي عدم مراعاة هذه التعليمات إلى تعريض سلامتك للخطر ويؤثر على صلاحية مركبتك للسير على الطريق. خطر فقد السيطرة على السيارة.

مجموعة نفخ العجلات



61636

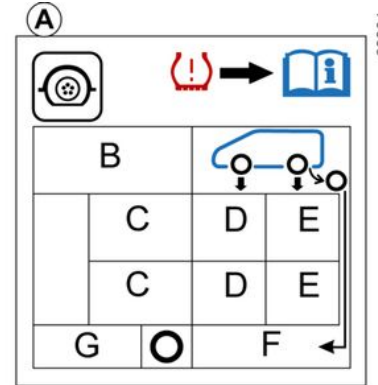

62264

ⓘ السيارة مُجهزة بنظام منبه فقدان ضغط هواء الإطارات
إذا كان ضغط هواء الإطار غير كافٍ (يوجد به ثقب، منخفض الضغط، وما إلى ذلك)، فسيظهر مصباح التحذير **(⚠)** الموجود على لوحة أجهزة القياس **← 185** **← 180**.

تبديل مواضع العجلات

لا ننصح بذلك.

العجلة الاحتياطية

← 307 ← 310

استبدال الإطارات

⚠ سلامتك والامتثال للقانون.
عند ضرورة الاستبدال، يجب اختيار إطارات من نفس الطراز والأبعاد والنوع والمواصفات.
يجب أن تتمتع الإطارات بسعة حمولة ومعدل سرعة مساويين لسعة الحمولة ومعدل السرعة للإطارات الأصلية على الأقل، أو تتوافق مع تلك الموصى بها من قبل الوكيل المُعتمد.
قد يؤدي عدم مراعاة هذه التعليمات إلى تعريض سلامتك للخطر ويؤثر على صلاحية مركبتك للسير على الطريق.
خطر فقدان السيطرة على السيارة.

الاستعمال في فصل الشتاء

السلاسل

لدواعي السلامة، يمنع منعاً باتاً تركيب سلاسل على المحور الخلفي.

أي تركيب لإطارات أكبر حجماً من الأصلية يجعل عملية التركيب غير ممكنة.

⚠ لا يمكن تركيب السلاسل إلا على إطارات حجمها مماثل للإطارات الأصلية لسيارتك.
يمكن تركيب سلاسل على العجلات في حالة استعمال سلاسل خاصة استشر وكيل الماركة.

إطارات "الجليد" أو "الشتاء"

ننصح بتجهيز العجلات الأربع للحفاظ على قدرة التصاق قصوى للسيارة بالأرض.

تنبيه تحتوي هذه الإطارات أحياناً على علامة اتجاه السير ومقدار السرعة القصوى التي قد تكون أقل من السرعة القصوى لسيارتك.

الإطارات المسماوية

لا يُستعمل هذا النوع من التجهيز إلا لفترة محدودة تحددها التشريعات المحلية

يجب مراعاة السرعة التي تفرضها القوانين السارية

يجب تركيب هذه الإطارات، على الأقل على عجلتي المحور الأمامي.

ⓘ على كل حال، ننصحك باستشارة وكيل السيارة الذي سيشير عليك فيما يخص اختيار التجهيزات الملائمة لسيارتك.

ضغط هواء الإطارات

الملصق A



قراءة الملصق، قم بفتح الباب.

يجب فحص قيم ضغط هواء الإطارات عندما تكون الإطارات باردة.

إذا لم تتمكن من فحص ضغط هواء الإطارات وهي باردة، فيجب زيادة قيم الضغط المشار إليها بمقدار **0.2** إلى **0.3** بار (أو 3 رطل لكل بوصة مربعة). لا يجوز أبداً تفريغ الإطارات من الهواء وهو ساخن.

الإطارات

سلامة الإطارات - العجلات

الإطارات هي نقطة الاتصال الوحيدة بين السيارة والطريق، لذا يجب الحفاظ عليها في حالة جيدة. يجب أن تتأكد من أن إطاراتك تتوافق مع قوانين المرور المحلية.

صيانة الإطارات

61489



يجب أن تكون الإطارات في حالة جيدة وأن يكون هناك عمق كافٍ في قالب المداس: وتتميز الإطارات المعتمدة من قبل القسم الفني لدينا بوجود أشرطة تحذير من التآكل 1 حيث تعد بمثابة مؤشرات مصبوبة في المداس في نقاط متعددة.

عندما يصبح مداس الإطار مستهلكاً ويصل إلى مستوى مؤشرات التآكل، يصبح مكشوفاً ومرئياً 2: من الضروري حينئذٍ استبدال الإطارات لأن عمق المداس

يصبح 1.6 مم في الغالب، مما يؤدي إلى ضعف استقرار السيارة على الطرق المبتلة.

تؤدي الحمولات الكبيرة والسير لمسافات طويلة، خاصة على الطرق السريعة في ظل الطقس الحار، وكذلك القيادة على طرق وعرة، إلى تدهور حالة الإطارات بشكل أسرع كما أنها تؤثر على السلامة.

قد يؤدي وقوع حوادث صغيرة متعلقة بالقيادة، مثل «الاصطدام

بالرصيف»، إلى إلحاق الضرر بالجنوط وإحداث خلل في محور

العجلات الأمامية أو الخلفية في هذه الحالة، احرص على فحص حالتها لدى وكيل السيارة.

ضغط الهواء

تعرف على ضغوط الإطار (بما في ذلك عجلة الطوارئ الاحتياطية). يتعين التحقق من قيم ضغط الإطارات مرة واحدة على الأقل في الشهر وأيضاً قبل القيام بأي رحلة طويلة (راجع الملصق المرفق على حافة باب السائق ← 302).

تؤدي قيم الضغط غير السليمة إلى تآكل الإطار بشكل غير طبيعي وسخونته بشكل غير معتاد. وهذه هي العوامل التي تؤثر بشدة على حالته وتؤدي إلى:

- عدم ثبات السيارة جيداً على الطريق؛
 - خطر انفجار الإطار أو تلف شريط السير.
- ضغط الهواء مرتبط بالحمولة وسرعة القيادة اضبط ضغط الهواء حسب ظروف الاستعمال (راجع الملصق الموجود على حافة باب السائق).

يجب فحص الضغط عندما تكون الإطارات باردة. لا تأخذ بعين الاعتبار قيم الضغط المرتفعة الناتجة عن سخونة الطقس أو السير بسرعة عالية.

إذا لم تتمكن من فحص ضغط هواء الإطارات وهي باردة، فيجب إضافة من 0,2 إلى 0,3 بار (أو 3 PSI).

لا يجوز أبداً تفريغ الإطار من الهواء وهو ساخن.

انتبه، فعدم وجود سداة الصمام أو عدم ربطها جيداً من شأنه أن يلحق الضرر بإحكام الإطارات ويؤدي إلى خفض ضغطها.

احرص على أن يكون لديك سدادات مماثلة للأصلية ومربوطة تماماً.

منسوجات (المقاعد وكسوة الأبواب...).

قم بإزالة التراب باستمرار من على النسيج.

بقعة سائلة

استخدم الماء والصابون.

قم بامتصاص التساخ برفق (لا تفرك أبدًا) بقطعة من القماش الناعم، ثم اشطف وامتنص الفائض.

بُقْع صلبة أو عجينية

تخلص من المتبقي من المواد الصلبة أو العجينية على الفور باستخدام ملعقة منبسطة (نظّف من الأحرف إلى الوسط لتجنب بسط البقعة).

قم بالتنظيف كما هو موضح بالنسبة للبقع السائلة.

خصائص الحلوى واللبن

ضع قطعة من الثلج على البقعة ثم اتبع الخطوات الموضحة للبقعة الصلبة.

عندما تكون المركبة متوقفة، تأكد من أنه لا يوجد ما يعيق السير بها (كأي شيء يعيق الدواسات، أو يكون الجزء الخلفي عالقًا أو غير ذلك).

ما لا يجب عمله

وضع عناصر مثل مزيل الروائح ومعطر الجو، وما إلى ذلك، بالقرب من فتحات التهوية، لأن ذلك قد يؤدي إلى تلف كسوة لوحة عدادات السيارة.



استخدام معدات تنظيف ذات ضغط مرتفع أو بخاخات داخل مقصورة الركاب:

– فقد يؤثر ذلك على التشغيل السليم للتجهيزات الكهربائية والإلكترونية للسيارة، دون اتخاذ الاحتياطات اللازمة.



للحصول على أي نصائح متعلقة بصيانة السيارة من الداخل و/أو نتائج غير مرضية، اتصل بوكيل الماركة.

فك وإعادة تركيب تجهيزات متحركة تم تركيبها في الأصل داخل السيارة

إذا اضطررت إلى إخراج بعض التجهيزات المتحركة لتنظيف مقصورة الركاب (مثلًا الدواسات)، فأحرص على إعادة تثبيتها بشكل صحيح وعلى الجانب السليم (يجب تركيب دواسة السائق ناحية السائق... وتثبيتهم بالعناصر المرفقة مع الجهاز (مثلًا، يجب تثبيت دواسة السائق دائمًا بواسطة عناصر تثبيت تم تثبيتها من قبل).

خصوصية السيارات ذات طلاء غير لامع

هذا النوع من الطلاء بحاجة إلى بعض العناية.

ما يجب عمله

قم بغسل السيارة بيدك بماء غزير وبقطعة قماش ناعمة أو إسفنجة ناعمة...

ما لا يجب عمله

استخدم المنتجات المركزة على الشمع (الجلي).

قم بالفرك بقوة.

اغسل السيارة في كابينة الغسيل ذات الفرشاة الدوارة.

قم بتطبيق ملصقات على أعمال الدهان (خطر ترك علامات).



اغسل السيارة باستخدام جهاز تنظيف عالي الضغط.

مرور السيارة في مغسلة بالفرشاة

للحفاظ على سيارتك ومنع التلف، ننصحك باتباع التعليمات التالية بالإضافة إلى تلك الموصى بها من قبل مغسلة السيارات:

- أعد نزاع الماسحة لوضع الإيقاف ← 136؛
- ألق جميع عناصر الفتح والنوافذ؛
- تأكد من أن أي معدات خارجية (مصابيح أمامية إضافية، إلخ) مركبة بشكل صحيح على السيارة؛
- أزل الهوائي إذا كان موجوداً؛
- قم بطي مرايا الأبواب (إذا أمكن)؛
- أزل أي ملحقات (قضبان السقف، حامل الدراجات، إلخ).

ملاحظة: حسب نوع السيارة، بعد الغسيل، تذكر إعادة تركيب الهوائي عن طريق تثبيته بأبعد نقطة ممكنة.

تنظيف المصابيح الأمامية، والمصابيح الخلفية، والمستشعرات والكاميرات.

استعمل قطعة قماش ناعمة أو قطناً.

إذا لم يكف ذلك، فاستعمل قطعة قماش ناعمة (أو قطن) مبللة بقليل من الماء مع صابون ثم امسح بقطعة قماش ناعمة أو قطن.

بعد ذلك، امسح برفق بقطعة قماش ناعمة وجافة.

لا تستخدم منتجات تنظيف تحتوي على الكحول أو أوعية (مثل: المكشطة).

تنظيف الملصقات والأفلام الزخرفية وما إلى ذلك.

ما يجب عمله

استعمل قطعة قماش ناعمة أو قطناً.

بللها بالماء والصابون، ثم امسح دائماً بقطعة قماش ناعمة أو قطن.

بعد ذلك، امسح برفق بقطعة قماش ناعمة وجافة.

ما لا يجب عمله

لا تستخدم منتجات التنظيف التي تحتوي على الكحول.

لا تستخدم الأوعية (مثل مكشطة).

قم بالفرك بقوة.



اغسل المنطقة باستخدام جهاز تنظيف عالي الضغط.

صيانة التجهيزات الداخلية

إن الحفاظ الجيد على السيارة يسمح بالحفاظ عليها لمدة طويلة. ولهذا يُنصح بصيانة السيارة من الداخل باستمرار.

ويجب معالجة أي بقعة سريعاً.

مهما كانت نوعية البقعة، استعمل ماءً بارداً (أو دافئاً) وصابوناً يحتوي على صابون طبيعي.

لا تستعمل أبداً منتجات ذات قاعدة كحولية (سائل غسيل الأرائك، منتجات على هيئة مسحوق، منتجات ذات قاعدة كحولية...).

استخدم قطعة قماش ناعمة.

اشطف المياه الزائدة وامسحها.

شاشة الوسائط المتعددة

يُمكن أن تعتمد صيانة الشاشة على نوع أجهزة الوسائط المتعددة. الرجاء الرجوع إلى تعليمات الوسائط المتعددة لمزيد من المعلومات.

زجاج أجهزة القياس والبيان

(مثال: لوحة القيادة، الساعة، شاشة عرض درجة الحرارة الخارجية، شاشة الراديو...)

استعمل قطعة قماش ناعمة أو قطناً.

إذا لم ينجح ذلك في التنظيف بشكل سليم، فاستخدم قطعة قماش ناعمة (أو قطن) مبللة بقليل من الماء والصابون، ثم امسح ذلك بقطعة قماش أو قطن أخرى رطبة.

بعد ذلك، امسح برفق بقطعة قماش ناعمة وجافة.

لا تستخدم المنتجات التي تحتوي على الكحول و/أو سوائل الرش الأخرى على هذه المنطقة.

أحزمة الأمان

يجب أن تبقى نظيفة

استعمل إما المواد المحددة من قبل قسم الفني (في منافذ لبيع المعتمدة) أو ماء صابوني مع إسفنجة، ثم جفف بقطعة قماش جافة.

يجب عدم استخدام مواد مطهرة أو صبغة.

صيانة جسم السيارة

إن الحفاظ الجيد على السيارة يسمح بالحفاظ عليها لمدة طويلة. ولهذا ينصح بالاعتناء بالسيارة من الخارج باستمرار.

تتمتع سيارتك بتقنيات منع الصدأ الفعالة. إلا أنها تبقى عرضة للتأثيرات المختلفة.

عوامل التآكل الجوية

– تلوث الجو (في المدن والمناطق الصناعية)؛
– نسبة الأملاح في الجو (المناطق البحرية خاصة في الطقس الحار)؛
– الظروف المناخية الموسمية والرطوبة (مثل الملح المنثور على الطريق في الشتاء، ومياه تنظيف الطرق...).

مشاكل السير

عوامل التآكل

غبار الجو والرمل والوحل والحصى الذي تقذفه السيارات الأخرى...
لا بد من توفير الحد الأدنى من الحماية للوقاية من الأخطار.

ما يجب عمله

اغسل السيارة الخاصة بك بشكل متكرر **والمحرك متوقف**، باستعمال منتجات التنظيف الموصى بها من قبل الشركة المصنعة (لا تستخدم أبداً منتجات مسببة للتآكل). اشطفها جيداً مسبقاً باستخدام الغسالة الفائتة:

– المواد الصمغية المتساقطة من الأشجار أو التلوث الصناعي؛
– الوحل الذي يشكل كتلاً رطبة حول العجلات وتحت جسم السيارة؛
– إفرازات الطيور التي تحدث تأثيراً كيميائياً يؤدي إلى إزالة اللون سريعاً وقد تصل إلى تقشر الطلاء؛

من الضروري غسل السيارة فوراً لإزالة هذه البقع، فقد تستحيل إزالتها لاحقاً بالجلي،

– الملح، وخاصة المتكون حول العجلات وتحت جسم السيارة بعد السير في مناطق تنتشر فيها مذيبيات كيميائية.

احرص على إزالة المواد النباتية (الراتنج، أوراق...) المتساقطة على السيارة.

احترم القوانين المحلية المتعلقة بغسل السيارة (مثلاً: عدم غسل السيارة في الطريق العام).

حافظ على المسافات بين السيارات أثناء السير على الطرق المنتشرة فيها الحصى، لتفادي خدش الطلاء.

عالج خدوش الطلاء بسرعة في حال حدوثها لتفادي انتشار الصدأ.

إذا كانت سيارتك تتمتع بالضمان ضد الصدأ، فلا تنس القيام بالزيارات الدورية. راجع دفتر الصيانة.

عند غسل السيارة بجهاز تنظيف عالي الضغط، يرجى اتخاذ الاحتياطات التالية:

– تأكد من أن طلاء سيارتك أو المنطقة أو المكون الذي تريد تنظيفه متوافق مع هذا النوع من الغسيل؛
– يجب أن يكون الضغط الصادر عن الجهاز أقل من 100 بار؛

– عند الغسيل، ضع فوهة الرش على بعد 15 سم على الأقل من السيارة، وتحقق من أن معدل تدفق المياه أقل من 3.30 جالوناً (15 لترًا) في الدقيقة؛
– لا تستمر في غسل نفس المنطقة أو النقاط المتأثرة أو حواجز الأبواب (خطر تلف الطلاء، انفصال الحواجز، إلخ).

إذا تم تنظيف المكونات الأجزاء الميكانيكية والمفصلية وما إلى ذلك، فيجب حمايتها مرة أخرى برش منتجات معتمدة من قبل قسمنا الفني.



لقد اخترنا منتجات خاصة للعناية بسيارتك ويمكنك الحصول عليها من منافذ ملحقات الشركة المصنعة.

ما لا يجب عمله

يتم غسل السيارة في حالة سطوع الشمس أو أثناء تساقط الجليد.

كشط الوحل والأوساخ العالقة دون تبليلها.

يتم ترك الأوساخ الخارجية تتراكم.

يتم ترك الصدأ ينتشر ابتداءً من خدوش عرضية.

إزالة البقع باستخدام مواد مزيله غير معتمدة لدى أقسامنا الفنية والتي قد تلحق الضرر بطلاء السيارة.

السير بشكل متكرر في الثلج والوحل دون غسل السيارة ولا سيما المنطقة المحيطة بالعجلات وتحت جسم السيارة.



قم بإزالة الشحم والتنظيف باستخدام أجهزة تنظيف تعمل بالضغط العالي أو منتجات رش غير معتمدة لدى قسمنا الفني:

– المكونات الميكانيكية (مثل، مقصورة المحرك)؛
– العجلات (مثل مكونات نظام الفرامل مثل سروج الفرامل)؛
– أسفل السيارة؛
– القطع المفصلية (مثل: داخل الأبواب)؛
– الأجزاء البلاستيكية الخارجية المطلية (مثل: واقي الصدمات).

قد يسبب ذلك مخاطر تأكسد الأجزاء أو تدهور وظائفها.



حرصًا على سلامتك ولضمان التشغيل السليم للأجهزة الكهربائية بالسيارة (المصابيح، ومساحات الزجاج الأمامي، ونظام الكبح المانع للانغلاق، وما إلى ذلك)، يجب قطعًا إجراء أي تدخل في البطارية (الإزالة، والفصل، وما إلى ذلك) بواسطة فني مختص. **خطر الإصابة بحروق شديدة أو صدمات كهربائية.**

البطارية من نوع خاص. لذا، يُرجى التأكد من استبدالها ببطارية من نفس النوع. استعن بأحد وكلاء الماركة.

وبما أن بطارية 48 فولت مبردة بالهواء، فمن الطبيعي أن يسمع العميل صوت تهوية هادئ في بعض الحالات، رغم أن هذا ليس الحال دائمًا.

بطارية ثانوية 48 فولت

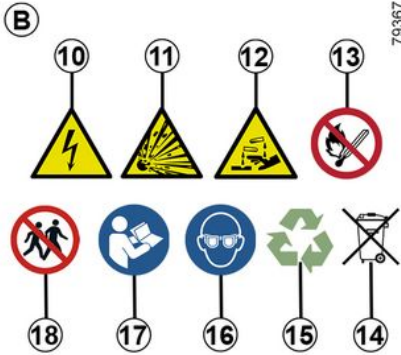

79367



المصق **B** موجود على البطارية **3**:

- **10** جهد كهربائي خطير؛
- **11** خطر الانفجار؛
- **12** مواد قابلة للتآكل؛
- **13** يحظر التدخين واستخدام اللهب المكشوف.
- **14** لا تتخلص منه كما تتخلص من النفايات؛
- **15** المواد القابلة لإعادة التدوير؛
- **16** حماية العين إلزامية.
- **17** يُرجى الرجوع إلى الدليل؛
- **18** يُحفظ بعيداً عن الأطفال.

ملاحظة: لضمان أداء البطارية الثانوية وتشغيلها بشكل سليم، تُسّحن البطارية الثانوية **3** كاملة أثناء القيادة، على فترات منتظمة (مرة كل شهرين تقريباً).
في هذه الحالات، قد تواجه انخفاضاً مؤقتاً في الطاقة و/ أو فرامل المحرك. فهذا الأمر طبيعي جداً.

حسب طراز السيارة، توجد البطارية الثانوية **3** أسفل مقعد الراكب الأمامي في موضع معين: فهي توفر الطاقة اللازمة لتشغيل بعض المعدات.

البطارية الثانوية **3** لا تحتاج إلى صيانة. **يجب عليك عدم فتحها أو إضافة أي سائل.**
التسمية ب

حرصاً على سلامتك ولضمان التشغيل السليم للأجهزة الكهربائية بالسيارة (المصابيح، وماسحات الزجاج الأمامي، ونظام الكبح المانع للانغلاق، وما إلى ذلك)، **يجب** إجراء أي تدخل في البطارية التي تعمل بجهد "12 فولت" (الإزالة، والفصل، وما إلى ذلك) بواسطة فني مختص.

خطر الإصابة بحروق شديدة أو صدمات كهربائية.

يجب الالتزام بالفترات الزمنية للاستبدال (عدم تجاوزها) المقررة في مستند الصيانة. البطارية من نوع خاص. لذا، يُرجى التأكد من استبدالها ببطارية من نفس النوع. استعن بأحد وكلاء الماركة.

5

يحظر فصل البطارية التي تعمل بجهد "12 فولت".
خطر الإصابة بحروق شديدة أو صدمات كهربائية.



المصق A

- 4 - يحظر التدخين واستخدام اللهب المكشوف.
- 5 - حماية العين إلزامية.
- 6 - يُحفظ بعيدًا عن الأطفال؛
- 7 - مواد متفجرة؛
- 8 - يُرجى الرجوع إلى الدليل؛
- 9 - مواد قابلة للتآكل.

بطارية ثانوية "12 فولت"

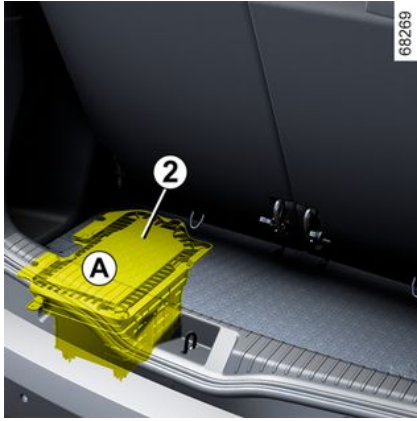

حرصًا على سلامتك ولضمان التشغيل السليم للأجهزة الكهربائية بالسيارة (المصابيح، ومساحات الزجاج الأمامي، ونظام الكبح المانع للانغلاق، وما إلى ذلك)، يجب قطعًا إجراء أي تدخل في البطارية (الإزالة، والفصل، وما إلى ذلك) بواسطة فني مختص. خطر الإصابة بحروق شديدة أو صدمات كهربائية.

يجب الالتزام بالفترات الزمنية للاستبدال (عدم تجاوزها) المقررة في مستند الصيانة.

البطارية من نوع خاص. لذا، يُرجى التأكد من استبدالها ببطارية من نفس النوع. استعن بأحد وكلاء الماركة.



توجد البطارية التي تعمل بجهد "12 فولت" 2 في الجزء الخلفي من السيارة Hybrid. وهي توفر الطاقة المطلوبة لفتح/قفل السيارة وتشغيل المعدات.

يجب عليك عدم فتحها أو إضافة أي سائل.

قد ينخفض مستوى شحن البطارية التي تعمل بجهد "12 فولت" 2 وخاصة عند استخدام سيارتك في الحالات التالية:

- عند انخفاض درجة الحرارة الخارجية؛
- بعد استخدام الوظائف المستهلكة للطاقة لفترة زمنية طويلة أثناء إيقاف تشغيل المحرك؛
- بعد ركن السيارة لفترات طويلة.

بطارية جهد "12 فولت"



البطارية 1 لا تحتاج إلى صيانة. يجب عليك عدم فتحها أو إضافة أي سائل.

تعامل مع البطارية 1 بعناية لأنها تحتوي على حامض الكبريتيك الذي يجب ألا يلامس العينين أو الجلد. إذا حدث ذلك، اغسلهم بالماء الغزير واستشر طبيب إذا استدعى الأمر ذلك. أبعد أي لهب أو وهج أو شرر عن أجزاء البطارية (خطر الانفجار).

تبعاً لطرز السيارة، يتحقق النظام من حالة شحن البطارية باستمرار. إذا انخفض هذا، فستظهر رسالة "وضع نسخ الاحتياط للبطارية 12 فولت" على لوحة

أجهزة القياس متبوعة بـ "البطارية ضعيفة شغل المحرك". في هذه الحالة، ابدأ تشغيل المحرك أو قد السيارة أو انتظر حتى تختفي الرسالة من لوحة أجهزة القياس.

ملاحظة: قد يتم عرض الرسالة "وضع نسخ الاحتياط للبطارية 12 فولت" بعد 5 دقائق إلى 30 دقيقة من استخدام السيارة مع توقف المحرك لتحذير المستخدم من أن الوظائف المستهلكة للطاقة (الإضاءة الداخلية، والراديو، والملاح، والتهوية، وملحقات إمدادات الطاقة، وما إلى ذلك) قد يتم فصلها أوتوماتيكياً. قد تقل حالة شحن البطارية، خاصة إذا كنت تستخدم سيارتك:

- للرحلات القصيرة؛
- في بيئة حضرية؛
- عندما تكون درجة الحرارة منخفضة؛
- بعد الاستخدام المطول للأجهزة المستهلكة للطاقة (الراديو، وغير ذلك) أثناء إيقاف الإشعال.

يجب إيقاف تشغيل نظام الإشعال قبل تنفيذ أي عملية في مقصورة المحرك ← 149، ← 151.



أثناء إجراء أعمال بالقرب من المحرك، قد يكون هذا المحرك ساخناً. علاوة على ذلك، يمكن أن تدور مروحة المحرك في أية لحظة.



يذكر مصباح التحذير في مقصورة المحرك بهذا. خطر التعرض للإصابة.



يذكر مصباح التحذير في مقصورة المحرك بهذا. خطر التعرض للإصابة.

الوصول إلى المحرك، المستويات

الموعد الدوري للاستبدال

يرجى مراجعة دفتر صيانة سيارتك.

في حالة حدوث انخفاض غير اعتيادي أو متكرر لمستوى السائل، استشر أحد وكلاء الماركة.



غسالة الزجاج



الملء



في حالة توقف المحرك، ارفع الغطاء 2. املاً حتى رؤية السائل ثم أعد الغطاء.

يغذي هذا الخزان غسالات الزجاج الأمامية والخلفية، إذا كانت السيارة مجهزة بذلك.

ملاحظة: افحص مستوى الخزان دورياً بانتظام وقم بإضافة السائل قبل الانطلاق بالسيارة.

السوائل: يجب عليك فقط استخدام سائل غسيل الزجاج الأمامي الذي يحتوي على مضاد للتجمد.

ننصحك باستشارة تاجر معتمد أو محترف مؤهل.

ملاحظة: لا تستخدم الماء العسر (فقد تتضرر مضخة التحضير أو تتراكم الرواسب الكلسية على المضخة وفوهات الرش).

فوهات الرش: لضبط ارتفاع فوهات رش غاسلة الزجاج الأمامي، استعمل أداة مثل الإبرة.

الفلتر

يتم استبدال عناصر الفلتر (فلتر الهواء، وفلتر مقصورة الركاب، وفلتر الديزل، وما إلى ذلك...) أثناء عمليات صيانة سيارتك.

المواعيد الدورية لاستبدال مكونات الفلتر: راجع دفتر صيانة سيارتك.

الفلتر الخاص بمقصورة الركاب

إذا لم تكن سيارتك مزودة في الأساس بفلتر المقصورة، فمن الممكن أن تثبت فلتر آخر فيما بعد.

يرجى استشارة وكيل الماركة.

يجب إيقاف تشغيل نظام الإشعال

قبل تنفيذ أي عملية في مقصورة

المحرك ← 149، ← 151.



أثناء إجراء أعمال تحت غطاء حيز المحرك، تأكد أن ذراع مساحات الزجاج على الوضع إيقاف. خطر التعرض للإصابة.



أثناء إجراء أعمال بالقرب من المحرك، قد يكون هذا المحرك ساخناً. علاوة على ذلك، يمكن أن تدور مروحة المحرك في أية



لحظة. يذكرك مصباح التحذير في مقصورة المحرك بهذا. خطر التعرض للإصابة.

الوصول إلى المحرك، المستويات

أثناء إجراء أعمال بالقرب من محرك الاحتراق، انتبه جيداً لأنه قد يكون ساخناً. علاوة على ذلك، يمكن أن تدور مروحة المحرك في



أية لحظة. يذكرك مصباح التحذير في مقصورة المحرك بهذا. خطر التعرض للإصابة.



5

سائل تبريد نظام القطر الكهربائي (الإصدار hybrid)

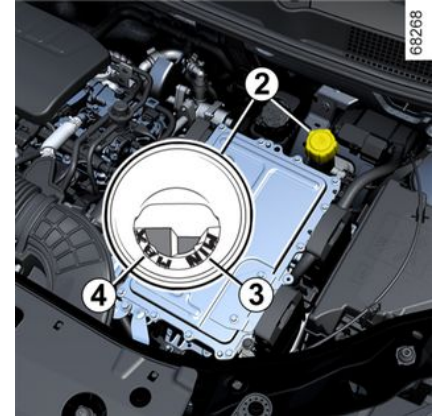

يختلف هذا النظام عن نظام محركات الاحتراق. فهو يُستخدم لتبريد المحرك الكهربائي.

قراءة المستوى

عند إيقاف تشغيل الإشعال وصف السيارة على أرض مستوية، قم بفتح غطاء خزان سائل التبريد 2.

يجب أن يكون المستوى عندما يكون بارداً بين علامتي "3" MIN و"4" MAX الموضحتين داخل القمع.

فترات فحص المستوى

يجب فحص مستوى سائل التبريد بصفة دورية (فمن المحتمل أن يحدث ضرر شديد في الدائرة الكهربائية إذا نفذ سائل التبريد).

إذا كان يلزم ملء الخزان، يجب عليك الاتصال بأحد الوكلاء المعتمدين لإجراء عملية الملء.

الموعد الدوري للاستبدال

راجع دفتر صيانة سيارتك.

المستويات، والفلاتر

مستوى زيت المكابح



يجب فحصه كل فترة، وستشعر في كل مرة بفارق ولو بسيط في فعالية الكبح.

يتم فحص المستوى والمحرك متوقف وعلى أرض أفقية.



قبل القيام بأي إجراء في حجرة المحرك، يجب عليك إيقاف تشغيل الإشعال ← 149 أو ← 151.

المستوى

من الطبيعي انخفاض المستوى بما أن قيقاب الفرامل أصبح تالفاً، لكن لا يجب أن ينخفض عن خط التحذير "MIN" المبين على خزان سائل المكابح 1.

إن أردت التحقق بنفسك من حالة تآكل الأقراص والطنابير راجع المستند الذي يشرح طريقة المراقبة والمتاح لدى الشبكة أو على موقع الإنترنت الخاص بالجهة المصنعة.

أثناء إجراء أعمال تحت غطاء حيز المحرك، تأكد أن ذراع مساحات الزجاج على الوضع إيقاف. خطر التعرض للإصابة.



الملء

يجب بعد إجراء أية عملية على الدورة الهيدروليكية، استبدال الزيت لدى جهة مختصة.

من الضروري استعمال زيت معتمد من قبل أقسامنا الفنية وأن يكون مصدره صفيحة مختومة.

الوصول إلى المحرك، المستويات

تعبئة و/أو فحص مستوى الزيت:

عند ملء مستوى الزيت أو فحصه، تأكد من عدم تسرب الزيت إلى مكونات المحرك.

لا تنس إغلاق الغطاء بشكل صحيح وإعادة تركيب المقياس لمنع تنثر الزيت على مكونات المحرك الساخنة.
خطر وقوع حريق.



تغيير زيت المحرك: إذا كنت ستغير الزيت بينما المحرك ساخن، فاحرص على ألا تحرق نفسك إذا تدفق الزيت خارج المحرك.

سائل التبريد

سائل تبريد محرك الاحتراق

أثناء إجراء أعمال بالقرب من المحرك، قد يكون هذا المحرك ساخنًا. علاوة على ذلك، يمكن أن تدور مروحة المحرك في أية لحظة.

بذكرك مصباح التحذير  في مقصورة المحرك بهذا. خطر التعرض للإصابة.



في حالة حدوث انخفاض غير اعتيادي أو متكرر لمستوى السائل، استشر أحد وكلاء الماركة.



مع إيقاف تشغيل المحرك والسيارة على أرض مستوية، يكون المستوى عندما يكون باردًا بين علامتي "MINI" و "MAXI" في خزان سائل التبريد 1.

أضف الكمية اللازمة عندما يكون باردًا قبل أن يصل إلى علامة "MINI".

فترات فحص المستوى

يجب فحص مستوى سائل التبريد بصفة دورية (وإلا فقد تتدهور حالة المحرك بسبب النقص في مادة التبريد).

إذا كانت إضافة السائل ضرورية، لا تستعمل سوى المنتجات المعتمدة من الأقسام الفنية لدى رينو والتي تضمن لك:

- حماية ضد التجمد؛
- حماية نظام التبريد ضد الصدأ.



لا يجوز أبدا إجراء أية أعمال على دورة التبريد عندما يكون محرك الاحتراق ساخنًا.
خطر التعرض لحروق.

الموعد الدوري للاستبدال
راجع دفتر صيانة سيارتك.



في حالة حدوث انخفاض غير اعتيادي أو متكرر لمستوى السائل، استشر أحد وكلاء الماركة.

قدرة التفريغ

ارجع إلى وثيقة صيانة السيارة الخاصة بك أو استشارة وكيل العلامة التجارية.

تحقق دائما من مستوى زيت المحرك بمساعدة المقياس كما هو موضح أعلاه (لا بد أن لا يكون أقل من الحد الأدنى أو أعلى من الحد الأقصى من المقياس).

نوعية زيت المحرك

راجع دفتر صيانة سيارتك.

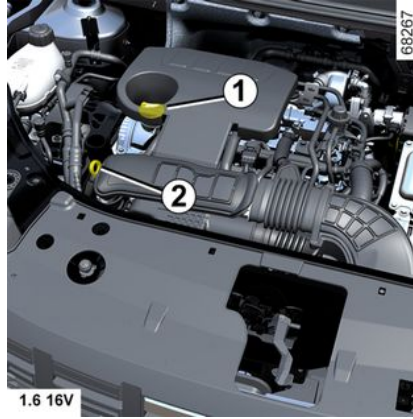

1.6 16V

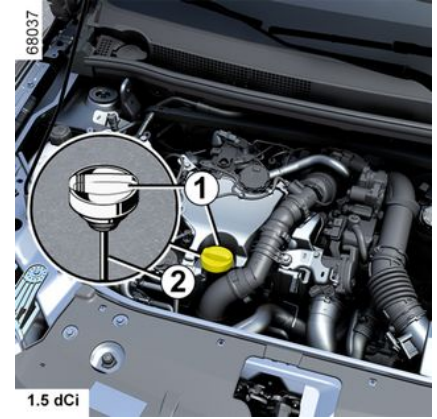

1.5 dCi

5

إضافة زيت المحرك



استخدم قمعا أو احم منطقة فوهة الملاء لتجنب تسرب زيت المحرك إلى جزء ساخن من حجرة المحرك أو إلى جزء حساس (على سبيل المثال، المكونات الكهربائية).
خطر وقوع حريق.



لا تقم بإدارة المحرك في مكان مغلق، فالغازات المنبعثة سامة.



أثناء إجراء أعمال تحت غطاء حيز المحرك، تأكد أن ذراع مساحات الزجاج على الوضع إيقاف. خطر التعرض للإصابة.

تخطي مستوى الحد الأقصى لزيت المحرك



لا يجب في أي حال من الأحوال تخطي مستوى الحد الأقصى للماء؛ إذ يُمكن أن يُتلف ذلك المحرك ونظام التحكم في الانبعاثات.

إذا تجاوز المستوى MAXI، فتجنب تشغيل سيارتك، واتصل بالموزع المعتمد.

تفريغ زيت المحرك

الموعد الدوري: راجع دفتر صيانة سيارتك.

الوصول إلى المحرك، المستويات

التعبئة، والماء، وتغيير الزيت

الإضافة/الماء

5

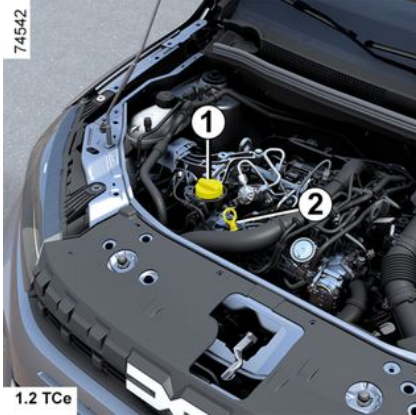
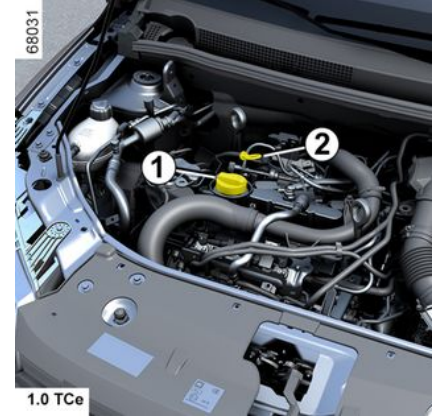
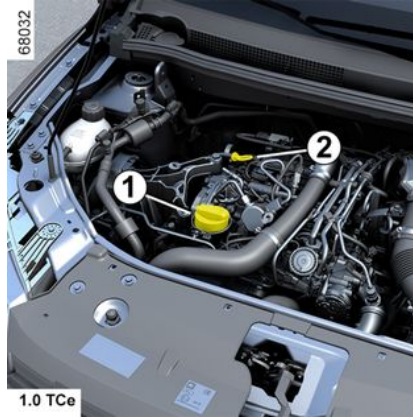
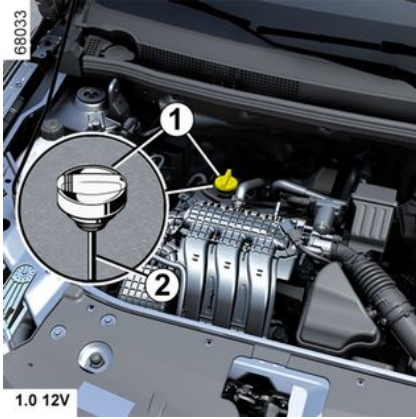

- قم بفك الغطاء **1** ؛
- أضف الزيت (اعلم أن السعة بين العلامتين "MINI" و"MAXI" للمقياس **2** تتراوح بين 1.5 و2 لتر؛ وذلك حسب طراز المحرك)؛
- انتظر 20 دقائق تقريبًا حتى يتمكن الزيت من التصريف؛
- تحقق من المستوى باستخدام المقياس **2** (كما سبق شرحه).

بعد قراءة المستوى، تأكد من إدخال المقياس حتى المصد أو من حل "سدادة المقياس" تمامًا.

يجب أن إيقاف السيارة على أرض مستوية والمحرك متوقفًا وباردًا (مثلًا قبل أول انطلاق في ذلك اليوم).

قبل القيام بأي إجراء في حجرة المحرك، يجب عليك إيقاف تشغيل الإشعال ← 149 أو ← 151.



لا تتجاوز المستوى "MAXI" ولا تنس إعادة السدادة **1** والمقياس **2**.



بعد إجراء أى تدخل فى حيز المحرك، تأكد من عدم نسيان شيء (قطعة قماش، أدوات ...).
فى الواقع، قد يؤدي ذلك إلى تلف المحرك أو إلى حدوث حريق.



فى حالة حدوث تصادم حتى ولو بسيط، بشبكة التهوية أو غطاء المحرك، تحقق من نظام قفل غطاء المحرك، وذلك بواسطة وكيل الماركة فى أقرب وقت ممكن.



زيت المحرك

معلومات عامة

يستخدم محرك الاحتراق الزيت لتشحيم وتبريد الأجزاء المتحركة، لذلك فمن الطبيعي إضافة كمية من الزيت من حين لآخر بين عمليات التفريغ المحددة.
ومع ذلك، اتصل بالموزع المعتمد الخاص بك إذا تم استهلاك أكثر من 0.5 لتر كل 1000 كم بعد فترة التشغيل.

الموعد الدوري لتغيير الزيت: افحص مستوى الزيت بصفة دورية، وخاصة قبل الرحلات الطويلة، حتى لا تعرض المحرك للضرر.

قراءة مستوى الزيت

يجب أن تتم فوق أرض مستوية وبعد مرور بعض الوقت على توقف المحرك.

لمعرفة المستوى الفعلي للزيت، والتأكد من عدم تخطي مستوى الحد الأقصى (خطر إلحاق الضرر بالمحرك)، يلزم استخدام المقياس.

حسب طراز السيارة، يتم عرض تحذير بلوحة أجهزة القياس فقط عندما يصل مستوى الزيت إلى الحد الأدنى.

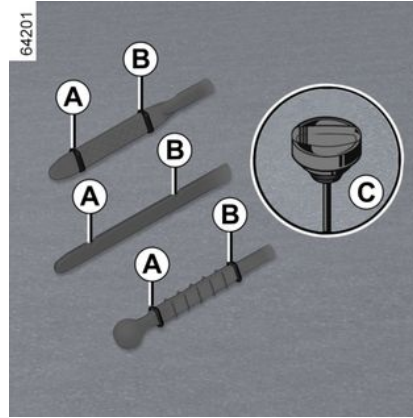

– أخرج المقياس وامسحه بقطعة قماش نظيفة وغير موبرة؛

– أدخل المقياس حتى يصل للمصد (للسيارات المجهزة بـ "سدادة للمقياس" C، وفك السدادة كلياً)؛

– قم بإزالة مقياس العمق مرة أخرى ؛

– اقرأ المستوى: يجب ألا يقل أبداً إلى أقل من المستوى "A" MINI ولا تتجاوز المستوى "B" MAXI.

بعد قراءة المستوى، تأكد من إدخال المقياس حتى المصد أو من حل "سدادة المقياس" تماماً.

استخدم قمعاً أو احم منطقة فوهة الملاء لتجنب تسرب زيت المحرك إلى جزء ساخن من حجرة المحرك أو إلى جزء حساس (على سبيل المثال، المكونات الكهربائية).
خطر وقوع حريق.



تخطي مستوى الحد الأقصى لزيت المحرك
لا يجب في أي حال من الأحوال تخطي مستوى الحد الأقصى للملاء B: إذ يُمكن أن يُتلف ذلك المحرك ونظام التحكم في الانبعاثات. إذا تجاوز المستوى مستوى MAXI، فتجنب تشغيل مركبتك، واتصل بأحد الوكلاء المعتمدين.



غطاء حيز المحرك



لفتح غطاء المحرك، اسحب المقبض **1** الموجود بالجهة اليسرى للوحة التابلوه وافتح الباب.

تحرير قفل أمان غطاء حيز المحرك

لتحرير القفل، ارفع غطاء المحرك برفق، وادفع اللسان **4** في اتجاه السهم **A** لتحرير خطاف التثبيت **2**.

يجب إيقاف تشغيل نظام الإشعال قبل تنفيذ أي عملية في مقصورة المحرك **149** ← **151**.



فتح غطاء حيز المحرك



ارفع غطاء المحرك وفك الدعامة **6** من موضع تثبيتها **3**؛ من أجل سلامتك، ضع الدعامة في الفتحة المخصصة **5**.

غلق غطاء حيز المحرك

تأكد أنك لم تنس شيئاً في حيز المحرك.

لإغلاق غطاء المحرك، أعد تركيب الدعامة **6** في موضعها **3**، وأمسك غطاء المحرك في المنتصف ثم اخفضه إلى 30 سم فوق الوضع المغلق قبل تحريره. سوف ينغلق تلقائياً تحت تأثير وزنه



أثناء إجراء أعمال بالقرب من المحرك، قد يكون هذا المحرك ساخنًا. علاوة على ذلك، يمكن أن تدور مروحة المحرك في أية لحظة.



يذكرك مصباح التحذير في مقصورة المحرك بهذا. خطر التعرض للإصابة.



أثناء إجراء أعمال تحت غطاء حيز المحرك، تأكد أن ذراع مساحات الزجاج على الوضع إيقاف. خطر التعرض للإصابة.



تجنب الضغط على غطاء حيز المحرك؛ لتفادي خطر الإغلاق لغطاء حيز المحرك.



التأكد من التثبيت الجيد للغطاء. التأكد من عدم وجود شيء يعوق موضع تثبيت تأمين القفل (حصى، قطعة قماش...).

نقل الأغراض

السيارات المجهزة بقضبان سقف طولية



إذا كانت السيارة مزودة بها، يمكنك نقل الأمتعة والمعدات الإضافية (حاملة دراجات، حاملة زلاجات، وما إلى ذلك):

- على حامل أمتعة السقف؛
 - على قضبان السقف المستعرضة المثبتة على قضبان السقف الطولية 11؛
 - مباشرة على قضبان السقف الطولية.
- الحد الأقصى للحمل المسموح به على السقف: 80 كجم (بما في ذلك تجهيزات حمل الأمتعة).

76976

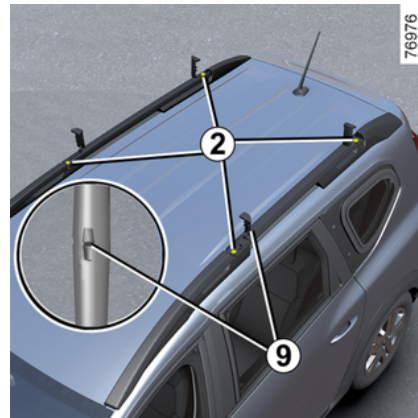

– أحكم ربط المسامير **2** إلى أقصى حد ممكن باستخدام مفتاح عزم الدوران **7** حتى تتوازي العلامتان **D** و **E** الموجودتان على الأداة **7** (العلامة **9**)؛

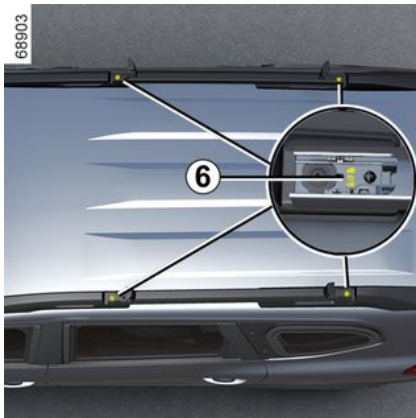

ملحوظة: تأكد من أن القضيبين **3** و **4** تم وضعها بشكل صحيح وحسب طراز السيارة، وفقاً للاتجاه الموضح على كل علامة **6** موجودة على المثبتات على كل طرف من أطراف القضبان.

– أعد تثبيت الأغطية الدوارة **1**.

ملحوظة: القضيبان **3** و **4** غير قابلان للتبديل.



تأكد من تثبيت قضيب السقف النمطيين في مكانهما الصحيح ومغلقان بإحكام.



يتم تجميع قضبان السقف النمطية والموافقة عليها من قبل القسم الفني لدينا.

يتم توفيرها مع المسامير **2** والأداة **7**. ويجب استخدامها فقط لربط قضبان السقف بالسيارة.

في حالة فقدانها، اتصل بالوكيل المعتمد للحصول على المسامير والأداة.



تحقق من أن الأغراض و/أو الملحقات (حامل الدراجة، وصندوق السقف، إلخ) التي تم تركيبها على قضبان السقف النمطية موضوعة بشكل صحيح وموزعة بالتساوي ومؤمنة.

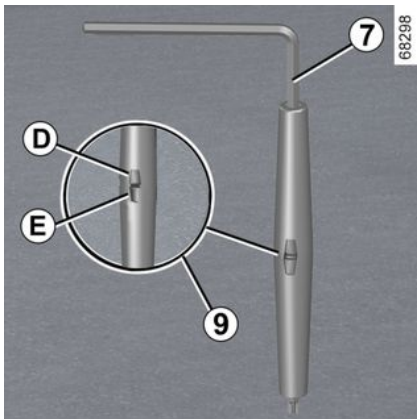
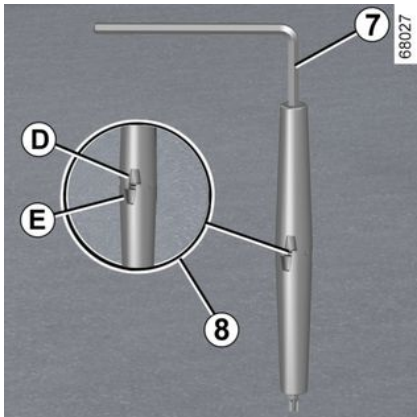

– فك الأغطية الدوارة 1 وضعها في الوضع
الرأسي (الحركة F)؛
– قم بفك البراغي 2 باستخدام مفتاح عزم الدوران
الموجود في صندوق القفازات؛
7 ارفع القضيبين 3 و 4 وضعهما بشكل ملائم في
الوضع الطولي 10. للقيام بذلك، ضع الشريط 3
(الحركة G) والشريط 4 (الحركة H) في الوضع
الطولي.

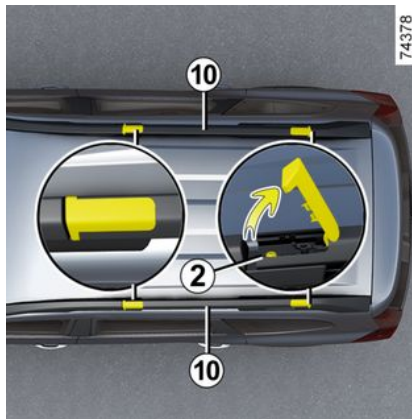

قضبان السقف في الوضع
المستعرض



يجب ألا تتجاوز السرعة القصوى
(130 كم/ساعة).
أثناء الرحلة، تحقق من التثبيت وشد البراغي كل
500 كم أو نحو ذلك.

ⓘ عند عدم استخدام القضبان في الوضع
المستعرض، أعد تركيب القضبان في
الوضع الطولي من أجل تحسين
استهلاك الوقود وتجنب الضوضاء التي يسببها
الهواء.

4

لوضع القضبان في الوضع الطولي:

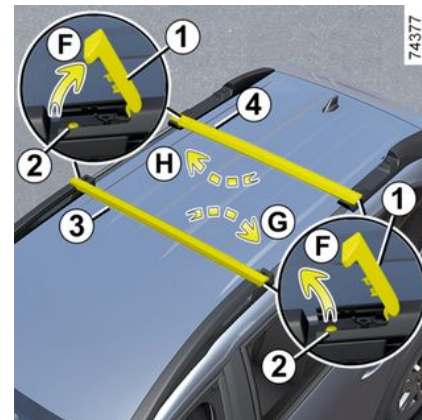

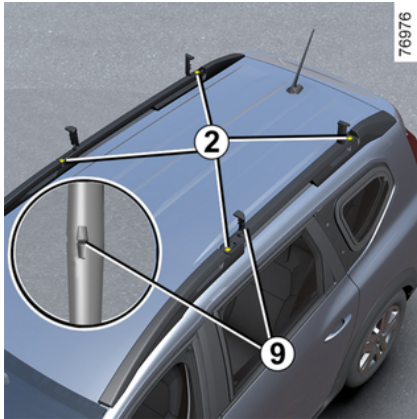

76976

الموضح على كل علامة 6 موجودة على المثبتات على كل طرف من أطراف القضبان.

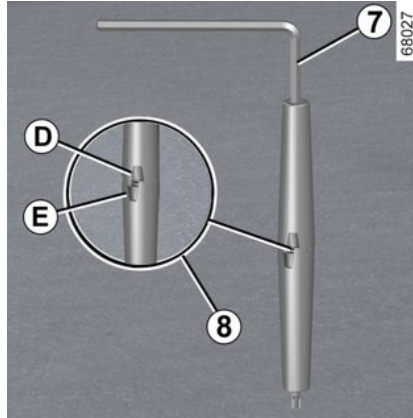

68027

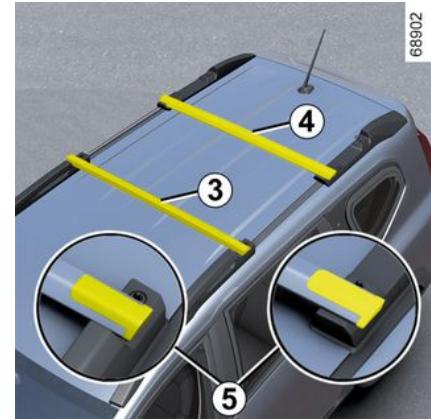

68902

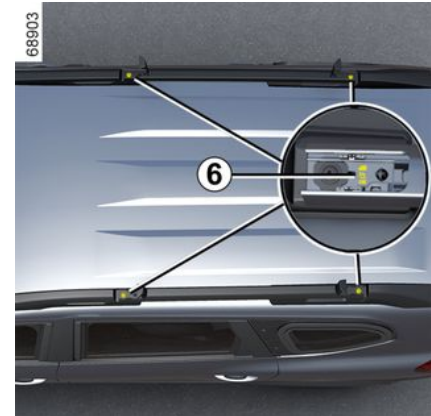

68903

ملحوظة: تأكد من أن القضيبين 3 و 4 تم وضعها بشكل صحيح وحسب طراز السيارة، وفقاً للاتجاه

4

- استخدم الأداة 7 لإحكام ربط المسامير 2: يتم إزاحة العلامتين D و E الموجودتين على الأداة (العلامة 8)؛
 - أحكم ربط المسامير 2 إلى أقصى حد ممكن باستخدام الأداة 7 حتى تتوازي العلامتان D و E الموجودتان على الأداة 7 (العلامة 9)؛
 - أعد تثبيت الأغطية الدوارة 1.
- ملحوظة:** القضيبان 3 و 4 غير قابلان للتبديل.

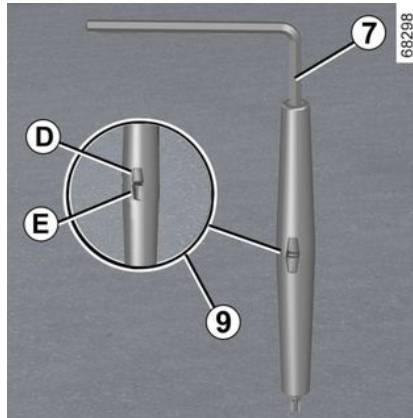

68298

i عند مرور السيارة في كابينة غسيل ذات فرشاة دوارة، يحذر نهائياً وضع قضبان السقف في وضع عرضي (وضع حامل الأمتعة).

نقل الأغراض

معدات الحمل

احتياطات الاستخدام

استخدام الباب الخلفي

قبل تشغيل الباب الخلفي، تحقق من الأشياء و/أو الملحقات (حامل الدراجة، صندوق السقف، وما إلى ذلك) المثبتة على قضبان السقف: يجب أن يتم وضعها وتأمينها بشكل صحيح، ويجب ألا تمنع باب صندوق الأمتعة من العمل بشكل صحيح.

– فك الأغشية الدوارة **1** وضعها في الوضع الرأسي (الحركة **A**)؛

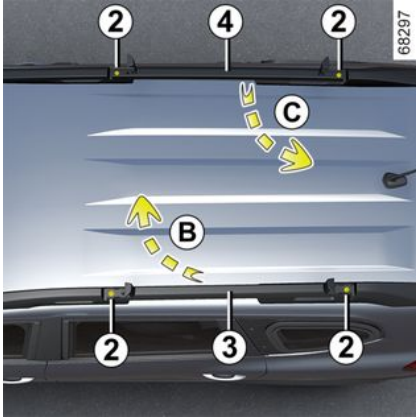

– قم بفك البراغي **2** باستخدام مفتاح عزم الدوران **7** الموجود في صندوق القفازات؛

– ارفع القضيبين **3** و **4** وضعهما بشكل ملائم في الوضع المستعرض **5**. للقيام بذلك، ضع القضيب **3** (الحركة **B**) في الوضع الأمامي، ثم ضع القضيب **4** (الحركة **C**) في الوضع الخلفي.

i ننصحك باستشارة وكيل الماركة الخاص بك لاختيار التجهيزات الملائمة لسيارتك. لتركيبة تجهيزة التعليق وشروط الاستخدام، راجع كتيب التركيب الخاص بالجهة الصانعة. ننصح بالاحتفاظ بهذا الكتيب مع المستندات الأخرى المتعلقة بالسيارة.

السيارات المجهزة بقضبان سقف نمطية

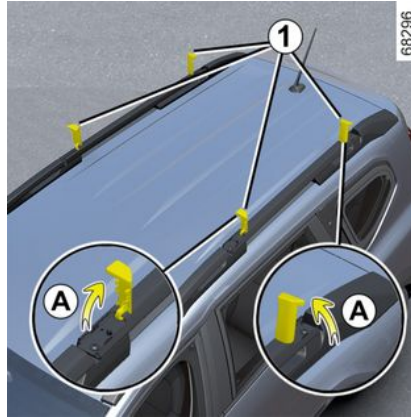

إذا كانت السيارة مجهزة، فإن هذا الجهاز يمكنك من وضع قضبان السقف إما في الوضع العرضي (وضع الحمل) أو الوضع الطولي (الوضع القياسي).

الحد الأقصى للحمل المسموح به على السقف: 80كجم (بما في ذلك تجهيزات حمل الأمتعة).

لوضع القضبان في الوضع المستعرض:

i تأكد من أن الأشياء التي يتم نقلها موزعة بالتساوي في جميع أنحاء منطقة تحميل المعدات.

يحظر إرفاق أي جهاز حمل (حاملة دراجات، صندوق شحن، إلخ) يرتكز على الباب الخلفي. ولتركيبة جهاز حمل بمركبتك، يرجى الاتصال بالوكيل المعتمد.

معدات حمل السقف

يُحظر توصيل أي جهاز حمل على أرفف السيارات غير المزودة في الأصل بقضبان سقف طويلة أو نمطية.

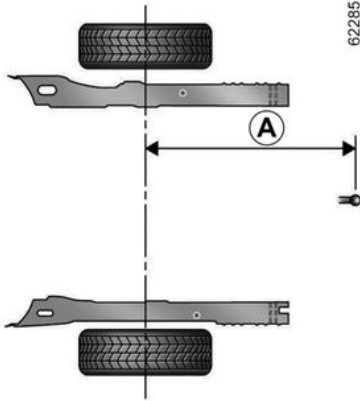

إصدار Estate

944 = أ ملم كحد أقصى

62286

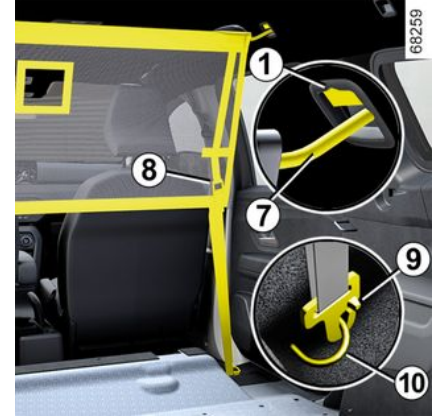

داخل السيارة، ومن الجهتين:

- ارفع المقعد ومقعد الصف الثاني الخلفي حتى يصبح في وضع مستقيم؛
- ارفع الغطاء 1 للوصول إلى نقاط التثبيت المستخدمة لتثبيت الجزء العلوي من الشبكة؛
- أدخل القضيب العلوي الخاص بالشبكة 7 في نقاط التثبيت؛
- قم بإرفاق الخطافين 9 لأربطة الشبكة 8 بنقاط التثبيت 10؛
- اضبط شريط الشبكة 8 بحيث يكون مشدوداً.

ⓘ اختيار معدات الجر وتركيبها أقصى وزن لمعدات الجر

قضيب القطر (العضو المتقاطع ووصلة الجر) غير مثبت في الأصل على السيارة: يجب ألا يتجاوز قضيب القطر والحوامل بالكامل 23 كجم.

يجب ألا يعيق أي جهاز سحب أي مكون إضاءة أو لوحة أرقام في حالة عدم الاستخدام. في جميع الحالات، يجب عليك الامتثال للوائح البلد المعين الذي تتواجد فيه.

لمعرفة التركيب وظروف الاستخدام، راجع تعليمات تركيب الجهاز.

ننصح بالاحتفاظ بهذا الكتيب مع المستندات الأخرى المتعلقة بالسيارة.

تم تصميم شبكة الأمتعة للاحتفاظ بوزن بحد أقصى 10 كجم.
خطر التعرض للإصابات



- ارفع الغطاء **2** للوصول إلى نقاط التثبيت المستخدمة لتثبيت الجزء العلوي من الشبكة؛
- أدخل القضيب العلوي الخاص بالشبكة **4** في نقاط التثبيت؛
- قم برفاق الخطافين **6** لأربطة الشبكة **5** بنقاط التثبيت **3**؛
- اضبط شريط الشبكة **5** بحيث يكون مشدودًا.

59853

(A)



لا تترك شبكة الأمتعة في هذا الموضع عندما يشغل أحد الركاب أحد المقاعد الخلفية.
يذكرك الملصق **A** الموجود على جانب شبكة الأمتعة بهذه التعليمات.



في السيارات المزودة بالشبكة الفاصلة، تتيح الشبكة فصل الأغراض أو الحيوانات المنقولة عن الركاب.
توجد هذه الشبكة خلف الكنب الخلفية في الصف الثاني أو خلف مقعدي السائق والراكب الأمامي.

لا يجب استخدام شبكة فصل الأمتعة في حفظ أو تثبيت الأغراض.
خطر التعرض للإصابات



تركيب الشبكة الفاصلة خلف المقاعد الخلفية في الصف الثاني



داخل السيارة، ومن الجهتين:

- قم بإزالة المقاعد الخلفية بالصف الثالث؛
- أدخل القضيب العلوي الخاص بالشبكة **4** في نقاط التثبيت؛

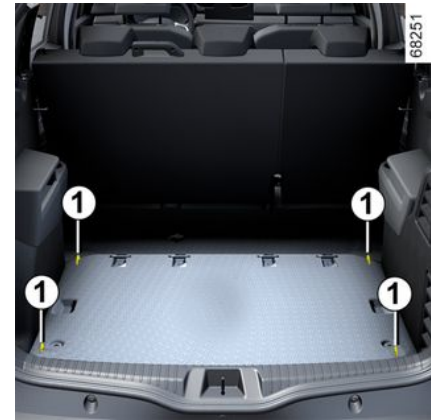

68251

4

شبكة فصل الأمتعة

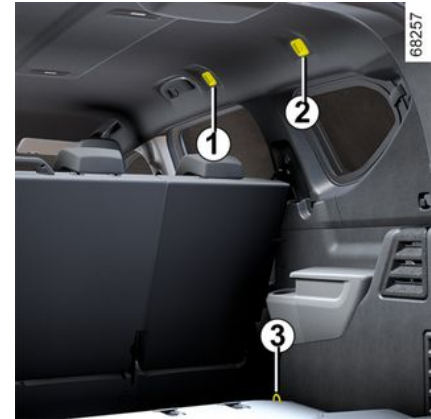

68257

نقل الأغراض

مواقع حفظ الأغراض والوضعية في صندوق الأمتعة

خطافات الربط

تسمح نقاط التثبيت 1 الموجودة في كل ركن من أركان حيز الأمتعة بربط الأغراض.

ضع الأغراض المنقولة دائما بحيث يكون جانبيها الأكبر حجما مستندا على مسند ظهر الكنب الخلفية.

73220

(B)



ضع دائما الأغراض الأثقل وزنا على الأرضية مباشرة. استعمل خطافات الربط الموجودة على أرضية حيز الأمتعة. يجب وضع الأغراض بطريقة تضمن عدم اندفاعها إلى الأمام على الركاب عند الكبح القوي. اربط أحزمة الأمان الخلفية حتى ولو كانت المقاعد غير مشغولة.



نقل الأغراض في حيز الأمتعة

ضع دائما الأغراض المنقولة بحيث يكون جانبيها الأكبر حجما مستندا على:

73219

(A)



المقاعد الأمامية عند طي المقاعد الخلفية لأسفل
← 54 (على سبيل المثال B).

تأكد من أن الأشياء التي يتم نقلها موزعة بالتساوي في جميع أنحاء منطقة التحميل.

إذا أردت وضع أغراض على مسند الظهر الذي تم طيه، فمن الضروري خلع مخادع الرأس قبل طي مسند الظهر بشكل يتيح التصاقه جيدا بوسادة الجلوس.

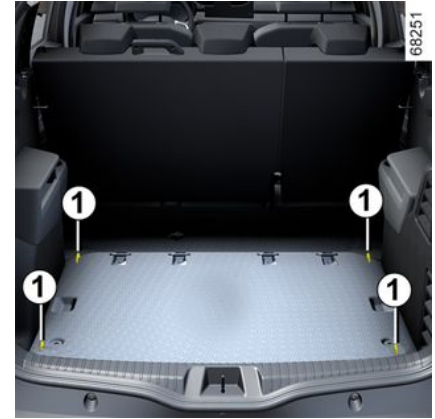

68251

ضع دائما الأغراض الأثقل وزنا على الأرضية مباشرة. إذا كانت السيارة مجهزة، استعمل نقاط الربط 1 الموجودة على أرضية حيز



الأمتعة. يجب وضع الأغراض بطريقة تضمن عدم اندفاعها إلى الأمام على الركاب عند الكبح القوي. اربط أحزمة الأمان الخلفية حتى ولو كانت المقاعد غير مشغولة.

مساند ظهر المقعد الخلفي، لنقل الأغراض الاعتيادية (على سبيل المثال A)؛

منطقة تخزين حجرة الأمتعة
غطاء الأمتعة

لطي غطاء صندوق الأمتعة 1



اسحب غطاء الأمتعة 1 برفق نحوك، وامسكه من الأطراف (الحركة A)، لتحرير الرؤوس من نقاط التثبيت الموجودة على كل جانب من جوانب صندوق الأمتعة.

استخدم الأطراف لتوجيه غطاء الأمتعة أثناء لفه.

إزالة/إعادة تركيب غطاء الأمتعة



ادفع غطاء الأمتعة نحو اليمين (الحركة B) واجذب الجانب الأيسر من البكرة.

لإعادة وضع غطاء الأمتعة، أمسك الجانب الأيمن ثم ادفعه نحو اليمين، ثم اخفض الجانب الأيسر للبكرة في موضعه.

لا يجب أن يجلس أي شخص أو حيوان على المقاعد الخلفية في الصف الثالث إذا لم يكن سائر الأمتعة مسحوباً.

تخزين غطاء الأمتعة



يمكنك تخزين غطاء الأمتعة 1 مباشرة على الأرض. للقيام بذلك، قم بإزالة الغطاء 2 وأدخل الجانب الأيمن من غطاء الأمتعة 1 مطوياً في موضعه 3.

لا تضع أيًا من الأغراض، وخاصة إذا كانت ثقيلة أو صلبة، على سائر الأمتعة في حالة الكبح المفاجيء أو عند وقوع حادث، قد يشكل ذلك خطراً على الركاب.



خطاف الحفائب 23

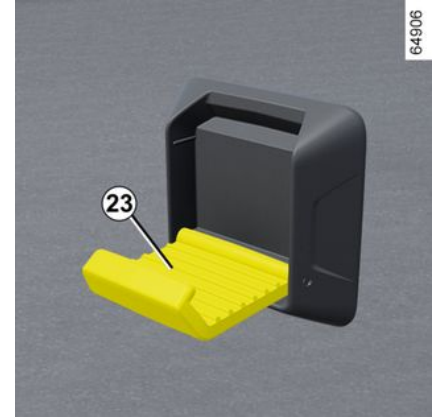

يمكنك توصيل خطاف الحقيبة بالقاعدة **19** من المكعب أو بأحد الحوامل متعددة الملحقات **14** ، **15** ، أو **16** .
17 .

الحد الأقصى للوزن لكل خطاف على قاعدة المكعب: 1 كجم.

الحد الأقصى للوزن لكل خطاف على القاعدة **14** : 2 كجم.

الحد الأقصى للوزن لكل خطاف على القاعدة **16** : 5 كجم.

لتنشيط المكعب على المركبات المجهزة، حرك القاعدة
20 من المكعب من أعلى إلى أسفل على حامل
الملحقات المتعددة 14 أو 15.

يمكنك استخدام المكعب كحامل أكواب.

لإزالة المكعب، حرك القاعدة 20 من المكعب من أسفل
إلى أعلى على حامل الملحقات المتعددة.
أقصى وزن للمكعب: 0.5 كيلوجرامات.

مصباح 21

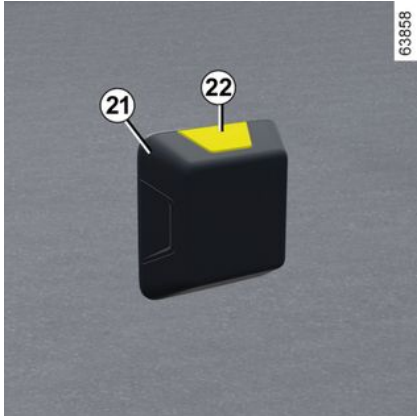

يمكنك توصيل المصباح بالقاعدة 19 من المكعب أو
بأحد الحوامل متعددة الملحقات 14 ، 15 ، 16 أو
17.

اضغط على الزر 22 لتشغيل المصباح.



مكعب 18

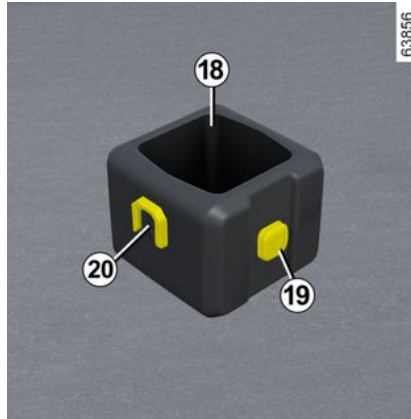

تجهيزات، منطقة تخزين مقصورة الركاب حامل الأكواب 11 وموضع حفظ الأغراض الشخصية 12



عند القيادة، تأكد من أن الحاوية الموجودة في حامل الأكواب مغلقة بشكل صحيح حتى لا تتقلب. خطر تلف المعدات الكهربائية و/أو الإلكترونية المحيطة في حالة انسكاب السوائل.

الأدراج الخلفية 13

(حسب طراز السيارة)

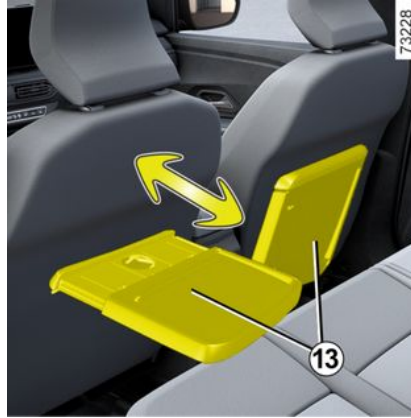

ارفع الدرج إلى وضعه الأفقي.

يوصى باستخدام هذه الأدراج 13 فقط عندما تكون السيارة متوقفة.

حامل متعدد الملحقات، 14، 15، 16 و 17

وفقاً لطراز السيارة، فهي مصممة لتأمين المكعب 18 ، أو المصباح 21 ، أو خطاف الحقيبة 23 (الموجود في مقصورة الأمتعة) أو الملحقات المعتمدة من قبل القسم الفني للعلامة التجارية.

اتصل بوكيل معتمد للحصول على جميع النصائح.

تأكد من تركيب الملحقات YouClip بشكل صحيح بحيث لا تصيب الركاب أثناء الانعطاف المفاجئ أو الكبح أو في حالة وقوع حادث.



حادث.



4

تجهيزات، منطقة تخزين مقصورة الركاب

موضع حفظ الأغراض الشخصية بالخلف 7



حاوية تخزين الباب الخلفي 8



خطافات الحقائب 10



أقصى وزن للحامل: 5 كيلوجرامات.

احرص على ألا تضع شيئاً صلباً أو ثقيل أو مُدَبَّب في مواضع الحفظ «المفتوحة»، بحيث لا تقع على الركاب عند الانعطاف أو الكبح المفاجئ أو التصادم.



حاويات تخزين المقعد الأمامي 9

(حسب طراز السيارة)

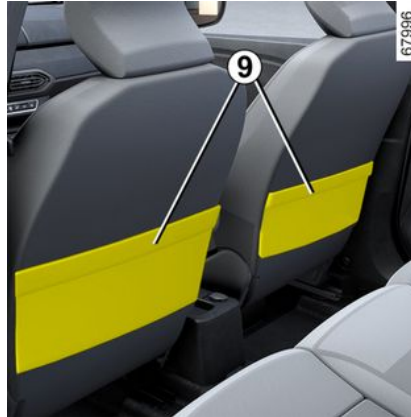

تجهيزات، منطقة تخزين مقصورة الركاب

من الضروري عدم ترك أي أجسام (بطاقة بدء تشغيل، محرك USB، بطاقة SD، وبطاقة الائتمان، وبطاقة البداء، والمجوهرات، والمفاتيح، والعملات المعدنية، وما إلى ذلك). **2** في منطقة الشحن بالحث أثناء شحن هاتفك. أزل أي بطاقات مغنطة أو بطاقات ائتمان من جراب الهاتف قبل وضع هاتفك في منطقة الشحن بالحث **2**.

قد تسخن الأجسام المتروكة في منطقة الشحن بالحث **2** بشكل زائد. ننصحك بوضعها في المناطق المخصصة لهذا الغرض (حجرة التخزين، موضع حفظ حاجب أشعة الشمس، وما إلى ذلك).

وضع الكوب أو منفضة سجانر 3

احرص على ألا تضع شيئاً صلب أو ثقيل أو مُدَبَّب في مواضع الحفظ «المفتوحة»، بحيث لا تقع على الركاب عند الانعطاف أو الكبح المفاجئ أو التصادم.

صندوق التابلوه بالجانب الخاص بالراكب الأمامي



اسحب المقبض **4** لفتحها.

صندوق التابلوه هذا يمكنه أن يستوعب أوراق مقاس...A4

داخل الغطاء، يتم توفير حجرة للأقلام والخرائط وما إلى ذلك.



يجب عدم وضع أي شيء على الأرضية (في الحيز الموجود أمام السائق)، ففي حالات مناورات الكبح المفاجئ للتوقف، قد تنزلق هذه الأشياء أسفل الدواسات وتعود استخدامها.

موضع حفظ الأغراض الشخصية بالكونسول الأوسط 5

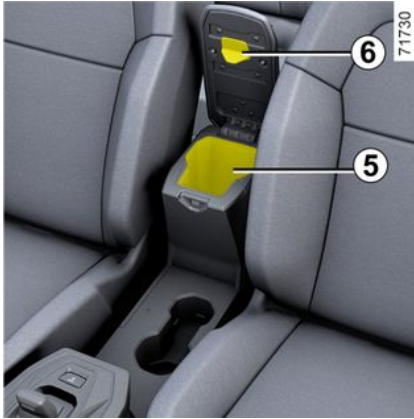

ارفع غطاء مسند الذراع المركزية **6**.

تجهيزات، منطقة تخزين مقصورة الركاب

مواقع حفظ الأغراض بالأبواب الأمامية 1



يجب عدم وضع أي شيء على الأرضية (في الحيز الموجود أمام السائق)، ففي حالات مناورات الكبح المفاجئ للتوقف، قد تنزلق هذه الأشياء أسفل الدواسات وتوقع استخدامها.



موضع حفظ الأغراض الشخصية في الكونسول الأوسط



عند القيادة، تأكد من أن الحاوية الموجودة في حامل الأكواب مغلقة بشكل صحيح حتى لا تتقلب. **خطر تلف المعدات الكهربائية وأو الإلكترونية المحيطة في حالة انسكاب السوائل.**



حقيبة تخزين الكونسول المركزي/منطقة الشحن بالحث 2



وفقاً لطرز السيارة، تم تجهيز المنطقة 3 بجهاز مغناطيسي 4 صمم للتثبيت هاتفك الذكي في مكانه، بشرط أن يكون مزوداً بتقنية مغناطيسية أو أن يكون مزوداً بحافظة (مغناطيسية) متوافقة. يتيح هذا النظام التثبيت المستقر مع تحسين شحن جهازك. للحصول على مزيد من المعلومات حول حالة الشحن، يرجى الرجوع إلى تعليمات الوسائط المتعددة.

معدات مقصورة الركاب

مقيس الملحقات التكميلية، ومنفضة السجائر،
ولاعة السجائر

1 مطفاة السجائر



يمكن تخزينها في المبيت 2 أو 4.
للفتح، ارفع الغطاء .

لتفريغها، قم بسحبها كلياً، ففتح منفضة السجائر من
موضعها.

إذا لم تكن سيارتك مزودة بولاعة
سجائر ومنفضة سجائر، فيمكنك
الحصول عليهما من أحد الوكلاء
المعتمدين.

ولاعات السجائر 3 و5 أو تبعاً لطرز السيارة،
6



عندما يكون الإشعال على وضع التشغيل، ادفع ولاعة
السجائر 3. تعود تلقائياً مع صوت خفيف فور توجيهها.
اسحبها. بعد الاستعمال أعدها إلى مكانها دون دفعها
حتى المصدر.

مقاييس الملحقات 3 و5 أو، تبعاً لطرز السيارة،
6

وقد تم توفير هذه المقاييس بهدف توصيل الملحقات
التكميلية التي اعتمدها القسم الفني.



قم بتوصيل الإكسسوارات بمصدر
طاقة سعته القصوى 120 وات
(12 فولت) فقط.



عند استخدام العديد من مقاييس
الإكسسوارات في آن واحد، يجب ألا يتجاوز
إجمالي طاقة الإكسسوارات المتصلة 180 وات.
خطر حدوث حريق.

معدات مقصورة الركاب

واقى من الشمس، مرآة، مقبض للإمساك

واقى الشمس 1 و 2



قم بخفض واقية الشمس 1 أو 2 على الزجاج الأمامي أو حررها وحركها نحو النافذة الجانبية.

مرايا الزينة 3



تبعاً لطرز السيارة، تكون واقيات الشمس مجهزة بمرآة الزينة.

ارفع الغطاء 4.

امسك المقبض الأمامي 5 والمقبض الخلفي 6 أو حسب طراز السيارة، 7

يمكن استخدامه لدعم الركاب أثناء سير السيارة.

لا تستخدمه للركوب أو للنزول من السيارة.

مقابض لتعليق الملابس 8





بضوء المصباح 6، عند فتح صندوق الأمتعة.



بضوء المصباح 5 عند فتح الغطاء.

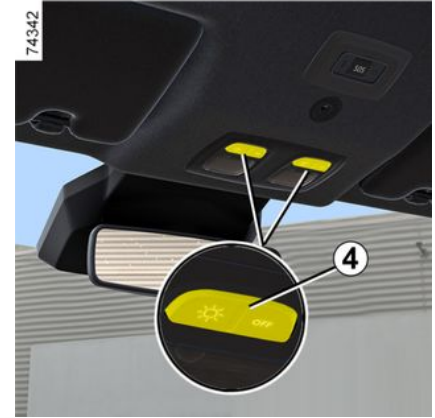

اضغط على المفتاح 4 لتمكين:

- الإضاءة المستمرة؛
- أو الإضاءة المؤقتة، التي يتم التحكم بها عن طريق فتح أحد الأبواب الأمامية، أو فتح أحد الأبواب الأربعة تبعاً لطرز السيارة. لا تنتطفئ الإضاءة إلا عندما تغلق الأبواب المعنية جيداً؛
- وإلا يتم إيقاف تشغيل الضوء نهائياً.

مصابيح صندوق التابله

(حسب طراز السيارة)

الأنظمة الأوتوماتيكية لتشغيل الإضاءة الداخلية



(حسب طراز السيارة)

- يؤدي تحرير قفل الأبواب عن بعد إلى تأخير الإضاءة لمدة 30 ثانية تقريباً.
- إذا بقي أحد الأبواب مفتوحاً (أو غير مغلق جيداً)، فسيتم تشغيل الإضاءة لمدة تتراوح من دقيقة إلى 3 دقائق تقريباً.
- إذا كانت جميع الأبواب مغلقة عند تشغيل الإشعال، فستنتطفئ الإضاءة تدريجياً.

الإضاءة الداخلية

مصباح السقف

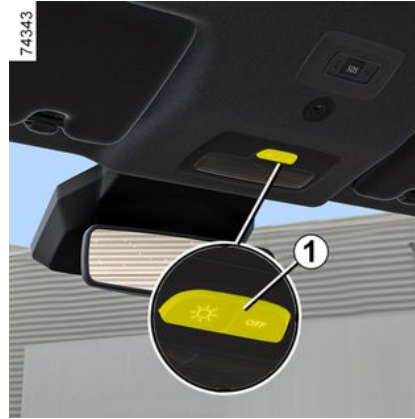

أدر المقبض **8** لأسفل أو ارفع النافذة للارتفاع المطلوب.



اضغط على المفتاح **1**، أو حسب طراز السيارة، المفتاح **2** أو **3** لتمكين:

- الإضاءة المستمرة؛
- أو الإضاءة المؤقتة، التي يتم التحكم بها عن طريق فتح أحد الأبواب الأمامية، أو فتح أحد الأبواب الأربعة تبعاً لطراز السيارة. لا تنطفئ الإضاءة إلا عندما تغلق الأبواب المعنية جيداً؛
- وإلا يتم إيقاف تشغيل الضوء نهائيًا.

مصابيح القراءة

(حسب طراز السيارة)

من المستحيل تشغيل النافذة الكهربائية

تم تجهيز النافذة الكهربائية بوضع الحماية من الحرارة: إذا ضغطت على مفتاح النافذة بشكل متكرر (عدة مرات خلال بضع دقائق)، فإنها تدخل في وضع الحماية (قفل النافذة في الوضع المغلق).

لإنهاء وضع الحماية من الحرارة، مع تشغيل الإشعال، لا تقم بأي إجراء على المفتاح لمدة تقارب 20 دقيقة. سيتم تعطيل الحماية تلقائيًا في نهاية هذه الفترة.

حتى ذلك الحين، استخدام النافذة الكهربائية محدود. بعد حوالي خمس دقائق ستتمكن من الضغط على المفتاح حتى أربع مرات خلال حوالي خمس دقائق.

ملاحظة: إذا تم إيقاف تشغيل المحرك قبل نهاية فترة العشرين دقيقة، يجب بدء الإجراء من البداية.

من المقاعد الخلفية



اضغط على المفتاح 7؛

وعند إغلاق النوافذ، تأكد من عدم بروز أي عضو من جسدك (كالذراع أو اليد أو غير ذلك) خارج المركبة.
خطر التعرض لإصابة خطيرة.



سلامة الركاب الخلفيين

يمكن للسائق منع تشغيل النوافذ الخلفية الكهربائية عن طريق الضغط على المفتاح 4. تظهر رسالة تأكيد بلوحة القيادة.



مسؤولية السائق

لا تدع المفتاح داخل المركبة عندما يكون بها طفل أو شخص بالغ لا يمكنه الاعتماد على ذاته بقدر كافٍ أو حيوان أليف، حتى ولو كان ذلك لفترة قصيرة.

في الواقع، قد يتعرض هذا الطفل لخطر أو قد يُعرض آخرين لخطر مثلًا بتشغيل المحرك أو بتفعيل تجهيزات النوافذ الكهربائية أو أيضًا بتأمين قفل الأبواب.

وفي حالة انحصار جزء من الجسم، قم على الفور بعكس مسار النافذة من خلال الضغط على المفتاح المناسب.

خطر التعرض لإصابات خطيرة.

فتح/غلق نافذة التحكم عن بُعد

عند فتح الأبواب من الخارج، إذا ضغطت مع الاستمرار على زر تحرير القفل الموجود على البطاقة، فسيتم فتح

جميع النوافذ المزودة بنافذة كهربائية تعمل بلمسة واحدة تلقائيًا.

عند قفل الأبواب من الخارج، إذا ضغطت مع الاستمرار على زر القفل الموجود على البطاقة، فسيتم إغلاق جميع النوافذ المزودة بنافذة كهربائية تعمل بلمسة واحدة تلقائيًا.

لا ينصح عندها بتشغيل النظام إلا إذا كان المستخدم يرى السيارة جيدًا مع عدم وجود أحد داخل السيارة.

وعند إغلاق النوافذ، تأكد من عدم بروز أي عضو من جسدك (كالذراع أو اليد أو غير ذلك) خارج المركبة.
خطر التعرض لإصابة خطيرة.



خلل في التشغيل

في حالة عدم عمل وظيفة غلق النافذة، يتحول النظام إلى الطريقة العادية: اسحب المفتاح المعني بالقدر اللازم حتى يتم غلق النافذة بشكل كامل (النافذة تغلق شيئًا فشيئًا) واستمر في ذلك (باتجاه الغلق أيضًا) لمدة ثانية واحدة ثم أنزل النافذة وارفعها بشكل كامل وذلك لإعادة تهيئة النظام.

إذا لزم الأمر، استشر وكيل الماركة.

النوافذ الكهربائية

النوافذ الكهربائية

تعمل هذه الأنظمة مع تشغيل الإشعال أو إيقاف تشغيله، حتى يتم فتح أحد الأبواب الأمامية (لا يزيد عن حوالي 3 دقائق).



من ناحية مقعد الراكب الأمامي
اضغط على المفتاح 6؛



رافعات الزجاج الكهربائية تعمل مع مفتاح كونتاكت.

عند مقعد السائق

اضغط أو اسحب مفتاح إحدى النوافذ لخفضها أو رفعها
للارتفاع المرغوب.

1 لجهة السائق،

2 لجهة الراكب الأمامي؛

3 و 5 لركاب المقعد الخلفي.

سلامة الركاب

حسب طراز السيارة، يمكن للسائق إلغاء تنشيط تشغيل النوافذ الكهربائية للركاب الخلفي بالضغط على المفتاح 4. يتم عرض رسالة تأكيد على لوحة العدادات أو، حسب طراز السيارة، يضيء ضوء المؤشر المدمج في المفتاح.



مسؤولية السائق

لا تغادر السيارة عندما تكون البطاقة أو المفتاح في الداخل أبداً، ولا تترك طفلاً أو شخصاً بالغاً لا يمكنه الاعتماد على ذاته بقدر كافٍ أو حيواناً أليفاً في السيارة، حتى ولو كان ذلك لفترة قصيرة.

في الواقع، قد يتعرض هذا الطفل لخطر أو قد يُعرض آخرين لخطر مثلاً بتشغيل المحرك أو بتفعيل تجهيزات كالنوافذ الكهربائية أو أيضاً بتأمين قفل الأبواب.

وفي حالة انحصار جزء من الجسم، قم على الفور بعكس مسار النافذة من خلال الضغط على المفتاح المناسب.

خطر التعرض لإصابة خطيرة.

تجنب وضع شيء بحيث يضغط على نافذة مفتوحة جزئياً: خطر تعرض النافذة الكهربائية للضرر.



التشغيل بالنقر

هذا الوضع هو وظيفة إضافية بالنوافذ الكهربائية السابق شرحها.

اضغط لفترة وجيزة على مفتاح النافذة أو اسحبه إلى أقصى حد له: سيتم رفع أو خفض النافذة بالكامل. الضغط على المفتاح يوقف حركة النافذة.

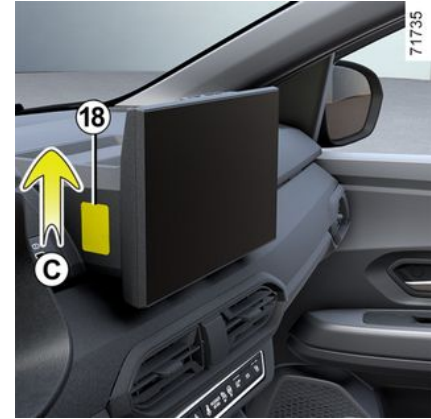

– ضع هاتفك على دعامة الهاتف **14** واضغط على المشبك **17**، ثم حرر المشبك **16** بحيث يتم تثبيت الهاتف في مكانه بين المشكين **16** و **17**. لإزالة دعامة الهاتف القابلة للإزالة **B**، قم بالعملية السابقة بترتيب عكسي للخطوات.

ملاحظة: يمكنك ضبط إمالة دعامة الهاتف **14** يدويًا إلى الوضع المطلوب.



71736

71735

71741



تأكد من أن قاعدة دعامة الهاتف مثبتة بشكل صحيح وأن الهاتف مثبت جيدًا في موضعه على دعامة الهاتف، بحيث لا يتم سقوطه على الركاب أثناء الدوران المفاجئ أو الكبح.



من أجل سلامتك، قم بإجراء أوضاع الضبط والسيارة متوقفة تمامًا.



استخدام الهاتف
ننصح أيضًا بضرورة التقيد دائمًا بالقوانين السارية والمتعلقة باستخدام هذه الأجهزة.

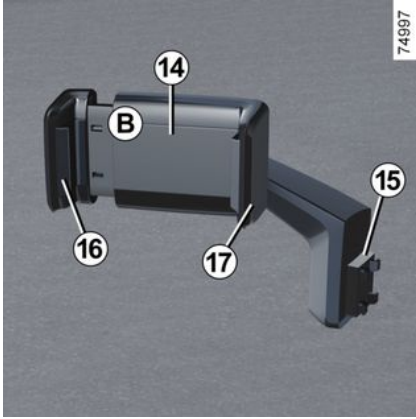

74997



74340

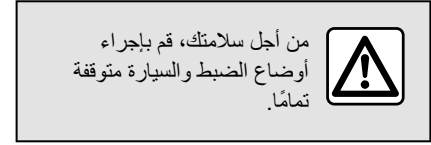

74339

4

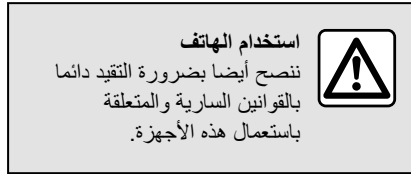

- في المركبات المجهزة لتناسب دعامة الهاتف القابلة للإزالة **B**، اتبع التعليمات التالية:
- أزل الغطاء **18** (الحركة **C**)؛
 - أرفق القاعدة **15** الخاصة بحامل الهاتف بالمكون **19** (الحركة **D**)؛
 - اسحب المشبك **16** إلى اليسار؛

حامل الهاتف القابل للإزالة **B**

في المركبات المجهزة لتناسب دعامة الهاتف القابلة للإزالة **B**، اتبع التعليمات التالية:

تأكد من أن الهاتف مثبت جيدًا في مكانه بين الدعامتين **11** و **12** قبل الاستخدام.

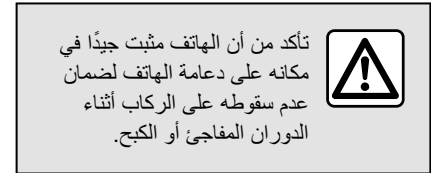

أجهزة الوسائط المتعددة

التحكم المدمج في الهاتف دون استخدام اليدين



استخدم الميكروفون 8 والتحكم في عمود التوجيه 4.

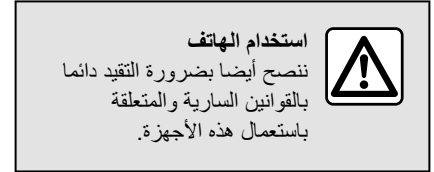

استخدام الهاتف
ننصح أيضا بضرورة التقيد دائما
بالقوانين السارية والمتعلقة
باستعمال هذه الأجهزة.

منطقة الشحن بالحث 9



وفقاً لطراز السيارة، تم تجهيز المنطقة 9 بجهاز
مغناطيسي 272 ← C.



عند القيادة، تأكد من أن الحاوية
الموجودة في حامل الأكواب مغلقة
بشكل صحيح حتى لا تنقلب.
خطر تلف المعدات الكهربائية و/أو الإلكترونية
المحيطة في حالة انسكاب السوائل.

حامل الهاتف A



في السيارات المجهزة، قم برفع الغطاء 10، ضع
هاتفك 13 أفقيًا على الحامل 11 ثم قم بخفض الغطاء
10 مع إبقاء الهاتف في موضعه على الحامل 12.

ملاحظة: يمكن أيضاً استخدام المقابس USB-C 2 لنقل البيانات.

إذا قمت بتوصيل كابل ملحق ما بمنفذ USB (مثال: كابل شحن الهاتف الذكي)، فتأكد من فصله عندما لا تكون بحاجة إليه.

خطر حدوث ماس كهربائي وتلف منفذ USB
في حالة ملامسة طرف الكابل لجسم معدني (مثل ولاعة السجائر، وغيرها).

الرجاء الرجوع إلى تعليمات الوسائط المتعددة لمزيد من المعلومات.

استخدام الهاتف

ننصح أيضاً بضرورة التقيد دائماً بالقوانين السارية والمتعلقة باستخدام هذه الأجهزة.



لا تصل إلا ملحقات تكميلية قدرتها 12 واط كحد أقصى.
خطر حدوث حريق.



منفذ الوسائط المتعددة



تُستخدم مقابس الوسائط المتعددة USB-C 2 و 7 لشحن الملحقات بقوة قصوى تبلغ 12 واط (5 فولت) لكل مقبس.

نظام الوسائط المتعددة



وجود وتركيب هذه التجهيزات يرتبط بالتجهيزات متعددة الوسائط للسيارة.

1. شاشة الوسائط المتعددة.
2. مقابس الوسائط المتعددة USB-C في الكونسول الأوسط.
3. مقبس الملحقات التكميلية ← 271.
4. زر التحكم في عمود التوجيه.
5. الأمر الصوتي.
6. مقبس الوسائط المتعددة.
7. مقابس الوسائط المتعددة USB-C للركاب الخلفيين (وفقاً لطرز السيارة).

فتحات التهوية والتدفئة والتكييف

| | |
|---|---|
| (1) مقدار سائل التبريد الموجود في المركبة. | x.XXX كجم |
| (2) إمكانية الاحترار العالمي. | GWP xxxx |
| (3) المقدار في الوزن ومكافئ ثاني أكسيد الكربون. | مكافئ ثاني أكسيد الكربون x.XXX من الأطنان |

معلومات إضافية

اعتماداً على الملصق واعتماداً على نوع سائل التبريد:

R-134a سائل التبريد

R-1234yf سائل التبريد

– (1) 0,450 كجم/0,465 كجم/0,520 كجم/
0,650 كجم

– (2) GWP 0.501

– (3) 0.0002 طن / 0.0003 طن

لا تفتح دورة مادة التبريد. لأنها
تمثل خطراً على العين والبشرة



قبل القيام بأي إجراء في حجرة
المحرك، يجب عليك إيقاف تشغيل
الإشعال ← 149 أو ← 151.



في حالة وجود بخار ماء، استخدم وظيفة "وضوح الرؤية" لإزالته، ومن ثم استخدم مكيف الهواء في الوضع التلقائي لإيقاف تكويبه مرة أخرى.



لا تُدخل شيئاً في دائرة تهوية السيارة (مثلاً في حالة وجود رائحة كريهة...).

خطر حدوث تردّي أو وقوع حريق.

الاستهلاك

من الطبيعي ملاحظة زيادة في استهلاك الوقود (خاصة داخل المدينة) أثناء استخدام مكيف الهواء بالنسبة للسيارات المجهزة بمكيف الهواء بدون الوضع الأوتوماتيكي، أوقف النظام عندما لا تكون في حاجة إليه.

بعض النصائح لتقليل الاستهلاك وبالتالي المساعدة في الحفاظ على البيئة

قم بالسير وفتحات التهوية مفتوحة بينما النوافذ مغلقة. إذا ظلت السيارة متوقفة لفترة في جو شديد الحرارة أو تحت أشعة الشمس الشديدة، فقم بتهويتها بضع دقائق من أجل طرد الهواء الساخن قبل تشغيل النظام.



استخدم نظام تكييف الهواء بشكل منتظم، حتى في حالة الطقس البارد، واحرص على تشغيله مرة واحدة على الأقل في الشهر لمدة 5 دقائق تقريباً.

الصيانة

راجع دفتر الصيانة الخاص بالسيارة لمعرفة الموعد الدوري للفحص.

خلل في التشغيل

بشكل عام، استشر وكيل الماركة الخاص بك في حالة وجود مظاهر خلل بالتشغيل.

– انخفاض أداء إزالة الصقيع أو إزالة الضباب أو أداء تكييف الهواء.

قد يكون السبب في ذلك هو انسداد خرطوشة فلتر المقصورة.

– **>1b** يتم إنتاج هواء بارد.

تأكد من الوضع الصحيح للأزرار والحالة الجيدة للمصاهر وإذا لزم الأمر، أوقف النظام.

الميزات الخاصة للإصدارات Hybrid

يُستخدم نظام تكييف الهواء في السيارة أيضاً لتبريد بطارية الجر.

قد يؤدي الانخفاض المطول في كفاءة تكييف الهواء إلى تلف بطارية الجر مبكراً

وجود ماء أسفل السيارة.

بعد تشغيل مكيف الهواء لفترة طويلة، من الطبيعي ملاحظة وجود ماء متكتف تحت السيارة. فهو نتاج لعملية التكييف.



لا تفتح دورة مادة التبريد. لأنها تمثل خطراً على العين والبشرة

السائل المُبرّد

61852

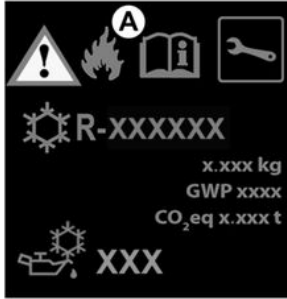

قد تحتوي دائرة سائل المبرد (التي تكون بعض المكونات بها مغلقة بإحكام) على غازات دفيئة مفلورة.

حسب طراز السيارة، ستجد المعلومات التالية على الملصق / داخل حجرة المحرك.

إن وجود المعلومات على الملصق وموقعها يعتمد على نوع السيارة.



أنواع سائل المبرد



(XXX) أنواع الزيت في دائرة مكيف الهواء



منتج سريع الاشتعال



راجع دليل مستخدم السيارة



الصيانة

فتحات التهوية والتدفئة والتكييف

في الوضع الأوتوماتيكي، يتحكم النظام في تشغيل أو إيقاف مكيف الهواء بالنظر للظروف المناخية الخارجية. اضغط على مفتاح **4** لفرض التثبيط (بضوء مصباح التحذير الفوقى) أو يتوقف تكييف الهواء (ينطفئ مصباح التحذير الفوقى).

تحتوي بعض الأزرار على ضوء تشغيل يشير إلى حالتها التشغيلية.

إذابة الجليد وإزالة بخار الماء عن الزجاج الخلفي

اضغط على زر **10**، بضوء مصباح المؤشر الفوقى. تتيح هذه الوظيفة سرعة إزالة بخار الماء أو إذابة الجليد عن الزجاج الخلفي وإذابة الجليد عن مرابيا الرؤية الخلفية (في السيارات المجهزة بها).

للخروج من هذه الوظيفة، اضغط على الزر **10** مرة أخرى. وإلا، فإن وظيفة إزالة بخار الماء ستوقف أوتوماتيكياً

تشغيل إعادة تدوير الهواء (مع عزل المقصورة)

67998



يتم تشغيل هذه الوظيفة أوتوماتيكياً، لكن يمكنك أيضاً تفعيلها يدوياً. في هذه الحالة، يتم تأكيد التشغيل من خلال مصباح تحذير فوق الزر **7**.

منع تكثف بخار الماء/إزالة الثلج يبقى في جميع الحالات ذات الأولوية على إعادة تدوير الهواء.

حالة خاصة:

- أثناء إعادة التدوير، يتم سحب الهواء في مقصورة الركاب وإعادة تدويره دون سحب الهواء الخارجي؛
- تتيح وظيفة إعادة تدوير الهواء العزل عن الأجواء الخارجية (أثناء السير في مناطق ملوثة و(الخ)؛
- بلوغ درجة الحرارة المطلوبة في مقصورة الركاب بفعالية أكبر.

الاستخدام اليدوي

اضغط على زر **7**، بضوء مصباح المؤشر الفوقى.

ملاحظة: من أجل منع النوافذ من الضبابية، قد يقوم النظام بالماء تنشيط الوظيفة تلقائياً. ينطفئ مصباح المؤشر المدمج في الزر **7**.

قد ينتج عن طول استخدام هذا الوضع روائح ناجمة عن عدم تجديد الهواء وكذلك تكون بخار ماء على النوافذ.

لهذا فنحن ننصح برجوعك إلى الوضع الأوتوماتيكي في أقرب وقت ممكن حين لا تعود هناك حاجة لتدوير الهواء، وذلك عن طريق الضغط على الزر **7**.

للخروج من هذه الخاصة، اضغط على الزر **7** مرة أخرى.

إيقاف التشغيل

أدر زر التحكم **1** إلى "OFF" لإيقاف النظام. للبدء،

أدر زر التحكم **1** مرة أخرى لضبط سرعة التهوية واضغط على الزر **8**.

تشغيل مكيف الهواء يؤدي إلى زيادة استهلاك الوقود (لذا قم بإيقافه عندما لا تحتاج إليه).

تكييف الهواء: معلومات ونصائح حول الاستخدام

نصائح الاستعمال

في بعض الأحيان، (المكيف متوقف وخاصة إعادة تدوير الهواء فعالة وسرعة التهوية صفر أو ضعيفة ...) يمكنك ملاحظة وجود بخار ماء على النوافذ والزجاج الأمامي للسيارة.

فتحات التهوية والتدفئة والتكييف

يمكنك ضبط سرعة التهوية دائماً عن طريق إدارة الزر
1 لزيادة سرعة التهوية أو خفضها.

ضبط درجة حرارة الهواء

حرك مفتاح التحكم 3 حسب درجة الحرارة المرغوبة.
ميزة خاصة: تسمح أعلى وأدنى إعدادات للنظام بإنتاج
أقصى مستويات درجات الحرارة الساخنة أو الباردة
("Hi" و "Lo").

تحدد درجات الحرارة المعروضة على
الشاشة المستوى المحدد والمطلوب من
الراحة.

عند بدء تشغيل السيارة، فإن زيادة أو خفض
القيمة المعروضة لا يعني أن درجة الحرارة
تصل إلى مستوى الراحة بسرعة أكبر. يظل
النظام يحسن من انخفاض أو ارتفاع درجة
الحرارة إلى الدرجة المثلى (لن تبدأ التهوية عند
أقصى سرعة على الفور: بل تزيد تدريجياً). قد
يستغرق هذا مدة تتراوح بين ثوانٍ معدودة وعدة
دقائق.

بشكل عام يجب أن تبقى فتحات التهوية بلوحة
التابلوه مفتوحة دائماً، إلا في الحالات الخاصة.

وظيفة «الرؤية الواضحة»

اضغط على زر 2، يضيء مصباح المؤشر الفوقى.
تؤدي هذه الوظيفة إلى إزالة الصقيع وإزالة بخار الماء
سريعاً عن كل من الزجاج الأمامي والزجاج الخلفي
والنوافذ الجانبية الأمامية ومرآيا الرؤية الخلفية
الخارجية (حسب طراز السيارة). يقوم تلقائياً بتنشيط
وظائف تكييف الهواء وإزالة الجليد من الشاشة الخلفية.

ملاحظة: يقوم تلقائياً بإلغاء تنشيط إعادة تدوير الهواء.

اضغط على زر 2 لإيقاف تشغيل الشاشة الخلفية
المدفأة. ينطفئ مصباح المؤشر الفوقى.

للخروج من هذه الوظيفة، اضغط على الزر 2 أو 8
أو عدّل سرعة التهوية من خلال إدارة عنصر التحكم
1.

تعديل توزيع الهواء في مقصورة الركاب

67959



قم بتشغيل عنصر التحكم 5 وفقاً لتوزيع الهواء
المطلوب. ضوء الكنترول المدمج بالزر الذي تم اختياره
يضيء.

يمكن الجمع بين وضعين في آن واحد.

ومن ثم يتم توجيه تدفق الهواء نحو فتحات



إزالة بخار الماء عن الزجاج الأمامي والنوافذ
الجانبية.

يتم توزيع تدفق الهواء بين فتحات إزالة البخار
بالجانب الأمامي وفتحات إزالة البخار بالزجاج الأمامي
وموضع القدمين.

يأتي تدفق الهواء بشكل أساسي من خلال
فتحات التهوية الموجودة عند أقدام الركاب (أسفل لوحة
القيادة / أو أسفل المقاعد الأمامية).

يتم توجيه الهواء نحو فتحات التهوية بلوحة
التابلوه ومواقع أقدام الركاب.

يتم توجيه تدفق الهواء بشكل أساسي من
فتحات التهوية في لوحة القيادة وفتحات التهوية
المركزية للركاب الخلفيين.

تشغيل أو إيقاف مكيف الهواء

67959





يتم توجيه تدفق الهواء بالكامل نحو فتحات إزالة بخار الماء عن الزجاج الأمامي والنوافذ الجانبية الأمامية.

تشغيل أو إيقاف مكيف الهواء

يتم تشغيل تكييف الهواء (إضاءة المؤشر) أو إيقاف تشغيله (إضاءة المؤشر) باستخدام الزر **2** لا يمكن التشغيل إذا كان عنصر التحكم **3** مضبوط على **0**.

يتيح استخدام مكيف الهواء:

- خفض درجة الحرارة داخل مقصورة الركاب؛
- إزالة بخار الماء بشكل أسرع.
- لا يعمل مكيف الهواء عندما تكون درجة الحرارة الخارجية منخفضة.

مكيف الهواء الأوتوماتيكي.

أزرار التحكم

67959



11. عرض سرعة التهوية.

تشغيل الوضع الأوتوماتيكي

يضمن نظام مكيف الهواء الأوتوماتيكي (إلا في ظروف الاستخدام الاستثنائية) الحصول على جو مريح في مقصورة الركاب والحفاظ على مستوى جيد للرؤية مع ترشيد الاستهلاك. يقوم النظام بضبط سرعة التهوية وتوزيع الهواء وإعادة تدوير الهواء وتشغيل أو إيقاف مكيف الهواء ودرجة حرارة الهواء.

AUTO: يُحسّن مستوى الراحة المُحدّد وفقاً للظروف الخارجية. اضغط على الزر **8**. يضيء مصباح المؤشر المدمج في الزر **8**.

ضبط سرعة مروحة التهوية

67959



في الوضع الأوتوماتيكي، يختار النظام سرعة التهوية المثلى لبلوغ مستوى الراحة المطلوب والمحافظة عليه.

(حسب طراز السيارة)

1. ضبط سرعة التهوية.
2. وظيفة "الرؤية الواضحة".
3. ضبط درجة حرارة الهواء.
4. تشغيل مكيف الهواء أو إيقاف تشغيله.
5. ضبط توزيع الهواء في مقصورة الركاب.
6. عرض وضع توزيع الهواء.
7. تشغيل وضع عزل مقصورة القيادة/تدوير الهواء.
8. الوضع الأوتوماتيكي.
9. عرض درجة الحرارة.
10. إزالة الثلج/إزالة الضباب عن الزجاج الخلفي، ومرابا الرؤية الخلفية وفقاً لنوع السيارة.

تشغيل مكيف الهواء يؤدي إلى زيادة استهلاك الوقود (لذا قم بإيقافه عندما لا تحتاج إليه).

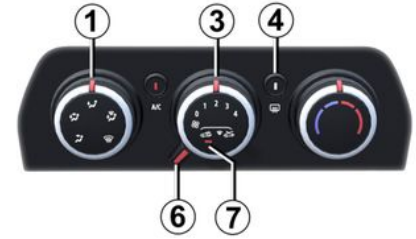

تتيح إعادة تدوير الهواء:

- الانعزال عن الجو الخارجي (مثل السير في منطقة ملوثة وخلافها)؛
- بلوغ درجة الحرارة المطلوبة في مقصورة الركاب بفعالية أكبر.

إزالة بخار الماء سريعاً

أدر عناصر التحكم **1** و **3** و **6** على الأوضاع:

- إزالة الضباب ؛
- سرعة المروحة القصوى؛
- الهواء الخارجي.

يؤدي استعمال المكيف إلى الإسراع بعملية إزالة بخار الماء.

الزجاج الخلفي الدافئ



بينما يعمل المحرك، اضغط على الزر 4 (فيضيء مصباح التحذير).

حسب نوع السيارة، تتضمن هذه الوظيفة إزالة الصقيع وإزالة بخار الماء عن الزجاج الخلفي ومرايا الرؤية الخلفية الخارجية.

تبعاً لطرز السيارة، يتم إيقاف التشغيل:

- وبعد فترة زمنية يحددها النظام (يختفي ضوء المؤشر)؛
- بالضغط على الزر **4** مرة أخرى (يختفي ضوء المؤشر).

يضيء مصباح التحذير **7** لتأكيد التشغيل.
في هذه الحالة يُعاد تدوير الهواء الموجود في المقصورة دون سحب هواء خارجي.

i قد يؤدي الاستخدام المطول لإعادة تدوير الهواء إلى تكوّن تكثف بخار على النوافذ الجانبية والزجاج الأمامي والشعور بعدم الراحة بسبب نقص الهواء النقي في مقصورة الركاب.
لذلك نوصيك بالعودة إلى الوضع العادي (الهواء الخارجي) بمجرد عدم الحاجة إلى وظيفة إعادة تدوير الهواء، عن طريق تدوير وحدة التحكم 6 إلى اليمين.

توزيع الهواء في مقصورة الركاب



قم بإدارة عنصر التحكم **1** لتحديد خيار التوزيع المراد.

 يتم توجيه تدفق الهواء نحو فتحات التهوية بلوحة القيادة.

 يتم توجيه الهواء نحو فتحات التهوية بلوحة التابلوه ومواقع أقدام الركاب.

 يأتي تدفق الهواء بشكل أساسي من خلال فتحات التهوية الموجودة عند أقدام الركاب (أسفل لوحة القيادة / أو أسفل المقاعد الأمامية).

 يتم توزيع تدفق الهواء بين فتحات إزالة البخار بالجانب الأمامي وفتحات إزالة البخار بالزجاج الأمامي وموضع القدمين.



يتم توجيه تدفق الهواء بالكامل نحو فتحات إزالة بخار الماء عن الزجاج الأمامي والنوافذ الجانبية الأمامية.

النظام B

67958

تشغيل أو إيقاف مكيف الهواء

يتم تشغيل تكييف الهواء (إضاءة المؤشر) أو إيقاف تشغيله (إضاءة المؤشر) باستخدام الزر **2** لا يمكن التشغيل إذا كان عنصر التحكم **3** مضبوط على **0**.

يتيح استخدام مكيف الهواء:

- خفض درجة الحرارة داخل مقصورة الركاب؛
- إزالة بخار الماء بشكل أسرع.
- لا يعمل مكيف الهواء عندما تكون درجة الحرارة الخارجية منخفضة.

ضبط درجة حرارة الهواء

حرك مفتاح التحكم **5** حسب درجة الحرارة المرغوبة. كلما اتجه المفتاح نحو المنطقة الحمراء، ارتفعت درجة الحرارة.

ضبط سرعة مروحة التهوية

حرك المفتاح **3** من **0** إلى **4**. كلما كانت وضعية زر التحكم جهة اليمين، كانت كمية الهواء المدفوعة كبيرة. لإيقاف الهواء من دخول مقصورة الركاب، اضبط عنصر التحكم **3** على "0".

عندما يتوقف النظام: تكون سرعة التهوية في مقصورة القيادة صفر (عند توقف السيارة)، يمكنك أن تشعر بتيار هواء خفيف عندما تتحرك السيارة.

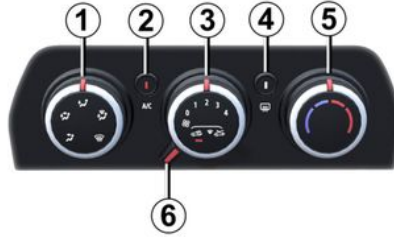

عناصر التحكم

يتوقف وجود أزرار تحكم على تجهيزات السيارة.

1. توزيع الهواء.
2. تشغيل مكيف الهواء أو إيقاف تشغيله.
3. ضبط سرعة التهوية.
4. إزالة الثلج/إزالة الضباب عن الزجاج الخلفي، ومرآيا الرؤية الخلفية وفقاً لنوع السيارة.
5. ضبط درجة حرارة الهواء.
6. تشغيل وضع عزل مقصورة القيادة/تدوير الهواء.

معلومات ونصائح الاستخدام ← 259.



يُمكن أن يؤدي الاستخدام المطول لوحدة التحكم هذه في الوضع **0** إلى تكون تكاثف على النوافذ الجانبية والزجاج الأمامي وحدوث مشاكل نتيجة استخدام هواء غير مُتجدد في مقصورة الراكب.



تشغيل مكيف الهواء يؤدي إلى زيادة استهلاك الوقود (لذا قم بإيقافه عندما لا تحتاج إليه).

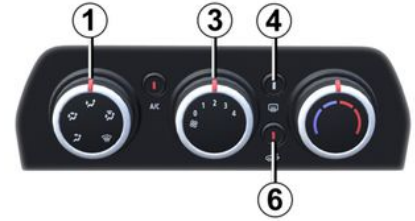

- الانعزال عن الجو الخارجي (مثل السير في منطقة ملوثة وخلافها)؛
- بلوغ درجة الحرارة المطلوبة في مقصورة الركاب بفعالية أكبر.

إزالة بخار الماء سريعاً

أدر عناصر التحكم **1** و **3** و **6** على الأوضاع:

- إزالة الضباب ؛
- سرعة المروحة القصوى؛
- الهواء الخارجي.

يؤدي استعمال التكييف إلى تسريع عملية إزالة بخار الماء.

الزجاج الخلفي الدافئ

 **بينما يعمل المحرك، اضغط على الزر 4** (فيضئ مصباح التحذير).

تضمن هذه الوظيفة إزالة الصقيع وإزالة بخار الماء عن الزجاج الخلفي وتبعا لطرز السيارة مرايا الرؤية الخلفية الكهربائية الكهربائية للمذيبة للجليد.

تبعا لطرز السيارة، يتم إيقاف التشغيل:

- وبعد فترة زمنية يحددها النظام (يختفي ضوء المؤشر)؛
- بالضغط على الزر **4** مرة أخرى (يختفي ضوء المؤشر).

يضئ ضوء التحذير الموجود على الزر **6** لتأكيد تشغيله.

في هذه الحالة يُعاد تدوير الهواء الموجود في المقصورة دون سحب هواء خارجي.

 قد يؤدي الاستخدام المطول لإعادة تدوير الهواء إلى تكوّن تكثف بخار على النوافذ الجانبية والزجاج الأمامي والشعور بعدم الراحة بسبب نقص الهواء النقي في مقصورة الركاب. نوصي عندئذ بالعودة إلى الوضع العادي (الهواء الخارجي)، وذلك عن طريق الضغط على الزر **6** بمجرد عدم الحاجة إلى إعادة تدوير الهواء.

تتيح إعادة تدوير الهواء:

توزيع الهواء في مقصورة الركاب



قم بإدارة عنصر التحكم **1** لتحديد خيار التوزيع المراد.

 يتم توجيه تدفق الهواء نحو فتحات التهوية بلوحة القيادة.

 يتم توجيه الهواء نحو فتحات التهوية بلوحة التابلوه ومواقع أقدام الركاب.

 يأتي تدفق الهواء بشكل أساسي من خلال فتحات التهوية الموجودة عند أقدام الركاب (أسفل لوحة القيادة و / أو أسفل المقاعد الأمامية).

 يتم توزيع تدفق الهواء بين فتحات إزالة البخار بالجانب الأمامي وفتحات إزالة البخار بالزجاج الأمامي وموضع القدمين.

نظام تدفئة، تكييف الهواء اليدوي

النظام A

67957

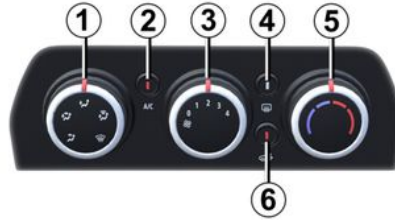

ضبط درجة حرارة الهواء

حرك مفتاح التحكم 5 حسب درجة الحرارة المرغوبة. كلما اتجه المفتاح نحو المنطقة الحمراء، ارتفعت درجة الحرارة.

ضبط سرعة مروحة التهوية

حرك المفتاح 3 من 0 إلى 4. كلما كانت وضعية زر التحكم جهة اليمين، كانت كمية الهواء المدفوعة كبيرة. لإيقاف الهواء من دخول مقصورة الركاب، اضبط عنصر التحكم 3 على "0".

عندما يتوقف النظام: تكون سرعة التهوية في مقصورة القيادة صفر (عند توقف السيارة)، يمكنك أن تشعر بتيار هواء خفيف عندما تتحرك السيارة.



74388

منافذ سخان Footwell للركاب 12.



يُمكن أن يؤدي الاستخدام المُطول لوحدة التحكم هذه في الوضع 0 إلى تكون تكاثف على النوافذ الجانبية والزجاج الامامي وحدوث مشاكل نتيجة استخدام هواء غير مُتجدد في مقصورة الراكب.

عناصر التحكم

1. يتوقف وجود أزرار تحكم على تجهيزات السيارة. توزيع الهواء.
2. تشغيل مكيف الهواء أو إيقاف تشغيله.
3. ضبط سرعة التهوية.
4. إزالة الثلج/إزالة الضباب عن الزجاج الخلفي، ومرابا الرؤية الخلفية وفقاً لنوع السيارة.
5. ضبط درجة حرارة الهواء.
6. تشغيل وضع عزل مقصورة القيادة/تدوير الهواء. معلومات ونصائح الاستخدام ← 259.



لا تُدخل شيئاً في دائرة تهوية السيارة (مثلاً في حالة وجود رائحة كريهة...).

خطر حدوث تردّي أو وقوع حريق.

فتحات التهوية والتدفئة والتكييف

التوجيه

فتحات التهوية الوسطى 4 والجانبية 1 و 6

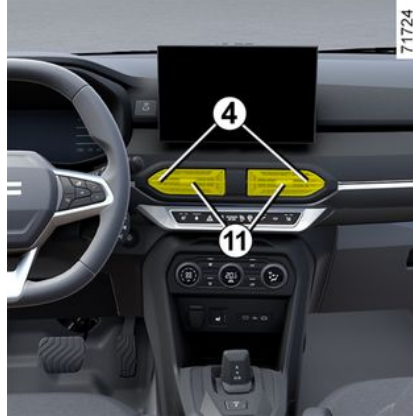
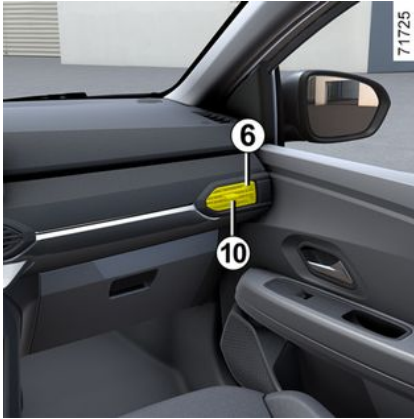

4

لا تثبت أي أجسام في فتحات التهوية (مثل أداة تثبيت الهاتف).
خطر إلحاق ضرر بالسيارة



فتحات التهوية 4

حرك المؤشر 11 إلى الاتجاه المرغوب.

كمية الهواء المتدفقة:

فتحة التهوية 1

للفتح: حرك المؤشر 10 إلى اليمين.

للإغلاق: حرك المؤشر 10 إلى اليسار، إلى أقصى حد له.

فتحة التهوية 6

للفتح: حرك المؤشر 10 إلى اليسار.

للإغلاق: حرك المؤشر 10 إلى اليمين، إلى أقصى حد له.

لا تُدخل شيئاً في دائرة تهوية السيارة (مثلاً في حالة وجود رائحة كريهة...).

خطر حدوث تردي أو وقوع حريق.



لمقاومة الروائح الكريهة داخل سيارتك، لا تستخدم إلا الأنظمة المخصصة لهذا الغرض. استشر وكيل الماركة.



المقاعد الخلفية

(حسب طراز السيارة)

فتحات التهوية والتدفئة والتكييف

- 1 فتحة تهوية جانبية يسرى
- 2 فتحة إزالة بخار الماء عن النافذة الجانبية جهة اليسار
- 3 فتحات إزالة بخار الماء عن الزجاج الأمامي
- 4 فتحات التهوية الوسطى
- 5 مخارج منظم الغبار من النافذة الجانبية اليمنى
- 6 فتحة تهوية جانبية اليمنى
- 7 فتحات مدفأة موضع الأقدام للركاب الأماميين.
- 8 لوحة أزرار التحكم
- 9 مخارج تدفئة موضع أقدام الركاب الخلفيين (بناءً على طراز السيارة)

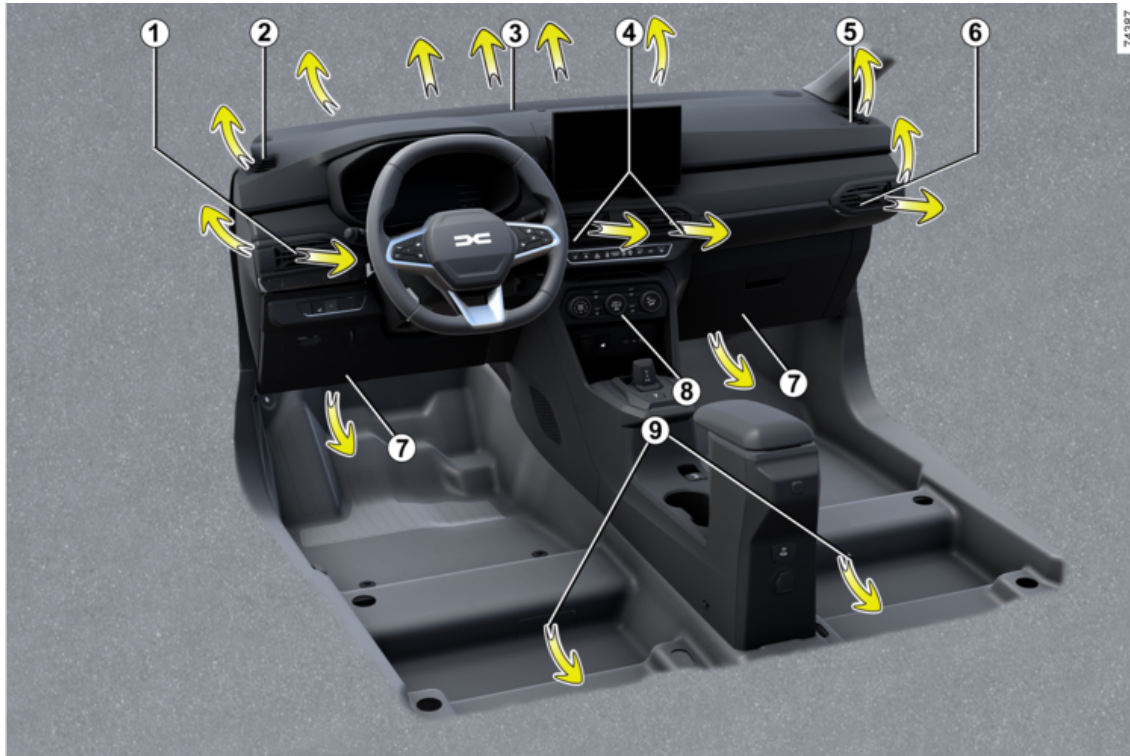

تشغيل الوضع الأوتوماتيكي

عندما يكون النظام قيد التشغيل، يتم تنشيط الوضع التلقائي.

تبدأ مكالمة الطوارئ تلقائيًا في حالة وقوع حادث تطلب تنشيط المعدات الوقائية (شدادات حزام الأمان **airbag** وغيرها).

الوضع اليدوي

يتم إجراء مكالمة طوارئ من خلال:

– الضغط مع الاستمرار على الزر **2** لمدة لا تقل عن ثلاث ثوانٍ؛

أو
– الضغط على الزر **2** خمس مرات في غضون 10 ثوانٍ.

في حالة الضغط غير المقصود على الزر، يمكن إلغاء المكالمة بالضغط مع الاستمرار على الزر **2** لمدة ثانيتين تقريبًا قبل توصيل المكالمة بمركز الاتصالات. بمجرد إنشاء المكالمة، فمركز الاتصالات وحده هو من يمكنه إنهاؤها.

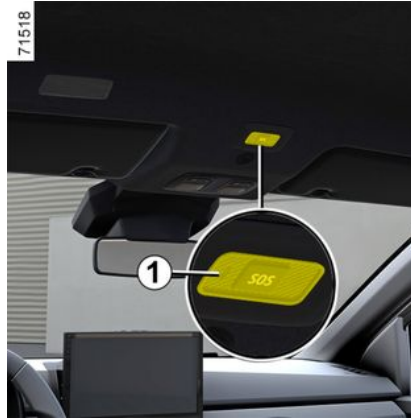

خلل في التشغيل

في بعض الحالات، قد لا تعمل وظيفة مكالمات الطوارئ (مثل عندما تكون البطارية ضعيفة). عندما يكتشف النظام خطأ في التشغيل، يظهر ضوء التحذير **1** باللون الأحمر لأكثر من 30 دقيقة. استشر وكيل الماركة في أقرب وقت ممكن.



يعمل هذا النظام ببطارية مخصصة. عمر البطارية الافتراضي 4 سنوات تقريبًا (بضيء المصباح التحذيري **1** باللون الأحمر لإخطارك). استشر وكيل الماركة.



لضمان سلامتك والتشغيل السليم للنظام، يجب إجراء أي عمل في البطارية (الإزالة، الفصل، وما إلى ذلك) بواسطة فني مختص. خطر الإصابة بحروق شديدة أو صدمات كهربائية.

يجب الالتزام بالفترات الزمنية للاستبدال (عدم تجاوزها) المقررة في مستند الصيانة. البطارية من نوع خاص. لذا، يُرجى التأكد من استبدالها ببطارية من نفس النوع. استعن بأحد وكلاء الماركة.



ودون ميزة مكالمة الطوارئ، لا يمكن تعقب النظام ولن يكون تحت المراقبة المستمرة. تُمحي البيانات تلقائيًا وباستمرار، ويخزن النظام فقط آخر ثلاثة أوضاع للسيارة. تُرسل البيانات فقط في حالة مكالمة الطوارئ. تُعامل البيانات المرسلَة إلى مركز المكالمات وفقًا لقوانين حماية البيانات الشخصية المعمول بها في البلد التي تقطن فيها. يخزن النظام بيانات تاريخ النشاط لمدة 13 ساعة فقط. يحق لملاك السيارات الوصول إلى بياناتهم ويمكنهم طلب تصحيح البيانات أو حذفها أو التأكد من تأمينها.

مكالمة الطوارئ

إذا كانت السيارة مجهزة، يمكن استخدام وظيفة تسمح بالاتصال (بدون أي رسوم) تلقائياً أو يدوياً بخدمات الطوارئ في حالة وقوع حادث أو مرض، مما يؤدي إلى تقليل الوقت الذي تستغرقه خدمات الطوارئ هذه للوصول إلى الموقع.

ملاحظة: وظيفة مكالمة الطوارئ قيد التشغيل:

- في الدول المشمولة ببنية تحتية للاتصالات من النوع 2G والنوع 3G أو، حسب طراز السيارة، النوع 4G وخدمات الطوارئ التليماتية المرتبطة بها المتوافقة مع النظام؛
- اعتماداً على تغطية الشبكة في المنطقة الجغرافية التي تتم فيها قيادة السيارة.

إذا كنت تستخدم وظيفة مكالمة الطوارئ للإبلاغ عن حادث شاهدته، فهذا يعني ضرورة توقفك في أنسب مكان حسب حركة المرور للسماح لخدمات الطوارئ بتحديد موقع سيارتك وبالتالي موقع الحادث المبلغ عنه. احترم القوانين المحلية في جميع الأحوال.

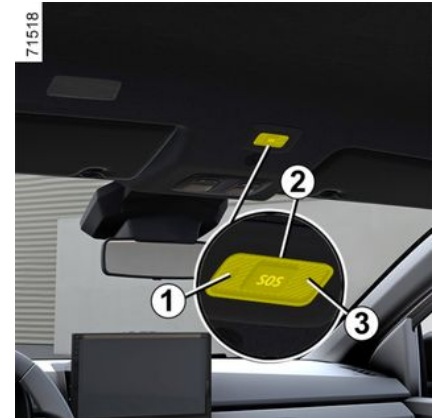

1. مصباح تحذير تشغيل النظام:

- أخضر: يعمل

(مثل النظام والشبكة المتاحة)؛

- إيقاف: لا يعمل

(على سبيل المثال، الشبكة غير متوفرة)؛

- ضوء أحمر: عطل في التشغيل

- وميض أخضر: الاتصال قيد التقدم.

2. زر SOS؛

3. الميكروفون؛

4. السماعة.



استخدم مكالمات الطوارئ فقط في حالات الطوارئ إذا تعرضت لحادث أو شاهدته أو إذا شعرت بالمرض.



في حالة وقوع حادث، إذا سمح الموقع والظروف المرورية، فابق بالقرب من السيارة حتى تتمكن من الرد على مركز الاتصالات بسرعة عند الضرورة.

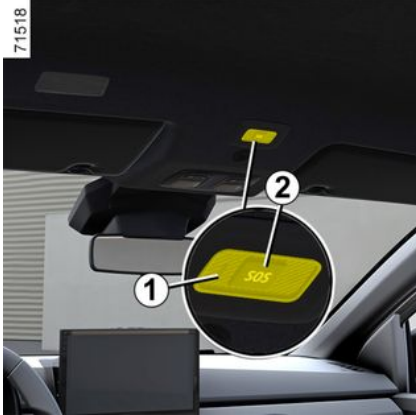

يتم دوماً إجراء المكالمة كما يلي:

- بدء المكالمة مع خدمات الطوارئ؛
 - يتم إرسال البيانات المتعلقة بالحادث (لوحة الشركة المصنعة، وقت المكالمة، آخر المواقع، اتجاه السيارة، إلخ)؛
 - يتم الاتصال الصوتي مع خدمات الطوارئ؛
 - يتم الاتصال بمساعدة الطوارئ عند الضرورة.
- يوجد وضعان لمكالمات الطوارئ:
- الوضع الأوتوماتيكي؛
 - الوضع اليدوي.

١ صيانة/إصلاح النظام

– في حال حدوث تصادم، قد تتغير محاذاة المستشعرات فوق الصوتية، وقد يتأثر تشغيلهما تبعاً لذلك. أوقف تنشيط الوظيفة واستشر أحد الموزعين المعتمدين.
– يجب تنفيذ أي أعمال في نطاق المنطقة التي تقع فيها المستشعرات فوق الصوتية (إصلاحات، عمليات استبدال، وما إلى ذلك) بواسطة فني مؤهل.
الموزع المعتمد فقط هو المؤهل لصيانة النظام.

اضطراب النظام

يمكن أن تؤدي بعض الظروف إلى حدوث تلف في تشغيل النظام أو إعاقته، على سبيل المثال:

- سوء الأحوال الجوية (الأمطار، أو الثلوج، أو الأمطار الثلجية، أو الجليد الأسود، وما إلى ذلك)؛
- بعض أنواع الضوضاء (دراجة نارية، أو شاحنة، أو جهاز الحفر الهوائي، وما إلى ذلك)؛
- تركيب خطاف أو كرة غير متوافقة.

خطر التنبيهات الخاطئة أو غياب التحذيرات

إذا كان النظام يتصرف بشكل غير طبيعي، فاستشر وكلياً معتمداً.

تقييد تشغيل النظام

- ينبغي أن تبقى مناطق الكشف بالموجات فوق الصوتية نظيفة وخالية من أي تعديلات لضمان التشغيل السليم للنظام.
- قد لا يتعرف النظام على الأجسام الصغيرة التي تتحرك بالقرب من السيارة (الدراجات البخارية، الدراجات الهوائية، المشاة، إلخ).
- قد لا يكتشف النظام العوائق القريبة للغاية من السيارة.
- قد لا يصدر النظام تحذيراً عندما تكون العوائق أو السيارات الأخرى التي تسير بسرعة مختلفة جداً.
- في حالة حدوث تغيير في المسار أثناء المناورة، قد يكون هناك استجابة متأخرة لخطر الاصطدام بعائق.

حالات خاصة

يمكنك إلغاء تنشيط التنبيهات الصوتية يدويًا أو، حسب طراز السيارة، منطقة الكشف المعنية، في الحالات التالية:

- في حال تركيب معدات الجر أو الحمل أو القطر التي لا يتعرف عليها النظام في مقدمة المستشعرات فوق الصوتية؛
 - أجهزة الاستشعار بالموجات فوق الصوتية تالفة.
- ملاحظة:** إذا تم إلغاء تنشيط الصوت، فستستمر الشاشات في تحذيرك.

خلل في التشغيل

عندما يكتشف النظام عطل تشغيلي:

- إما أن يصدر صافرة لحوالي ثلاث ثوان تقريبًا، في كل مرة يتم فيها تعشيق ترس الرجوع للخلف، ويكون مصحوبًا بالرسالة "تحقق من استشعارات الركن" المعروضة على لوحة أجهزة القياس؛
 - أو لا يصدر النظام أي صوت (ما لم يتم إلغاء تنشيطه عمدًا) أو لا توجد شاشة عند تعشيق ترس الرجوع للخلف.
- تأكد من نظافة المستشعرات فوق الصوتية الخاصة بك. إذا استمر العطل، فاستشر وكيل الماركة.



عندما تسير المركبة بسرعة أقل من 10 كم/ساعة تقريبًا، قد تؤدي بعض أصوات الضوضاء (المنبعثة من دراجة نارية، أو شاحنة، أو المثقاب الهوائي، إلخ) إلى إطلاق تحذيرات صوتية لنظام مساعد الركن.

من أجل سلامتك، قم بإجراء أوضاع الضبط والسيارة متوقفة تمامًا.



مع كل مرة يتم فيها تشغيل السيارة، تحافظ هذه الوظيفة على الوضع المحدد في آخر مرة تم فيها إيقاف تشغيل المحرك.



الإعدادات من شاشة الوسائط المتعددة 3



أثناء توقف السيارة، من نطاق "السيارة" على شاشة الوسائط المتعددة 3، اضغط على القائمة "مساعد الركن".

الرجاء الرجوع إلى تعليمات الوسائط المتعددة لمزيد من المعلومات.

الإعدادات من الكمبيوتر الموجود على متن السيارة 4 (حسب طراز السيارة)



– عند توقف السيارة، اضغط على المفتاح 5 عدة مرات حسب الضرورة للوصول إلى علامة تبويب "



أو

– اضغط على عنصر التحكم 5 وعنصر التحكم 6 أو 7 بشكل متكرر للوصول إلى علامة



التبويب

– وفقًا لطراز السيارة، اضغط على المفتاح 8 "OK".

– اضغط على عنصر التحكم 6 أو 7 للوصول إلى



القائمة

– اضغط على عنصر التحكم 6 أو 7 بشكل متكرر للوصول إلى القائمة "مساعد القيادة"، ثم اضغط على

المفتاح 8 "OK"؛

– اضغط على عنصر التحكم 6 أو 7 للوصول إلى

القائمة "ركن السيارة"، ثم اضغط على المفتاح 8 "OK"؛

– اضغط على عنصر التحكم 6 أو 7 بشكل متكرر

لتحديد الإعداد، ثم اضغط على المفتاح 8 "OK".

إلغاء تنشيط صوت النظام

(حسب طراز السيارة)

تنشيط أو إلغاء تنشيط صوت التحكم في مسافة وقوف السيارة.

ملاحظة: إذا قمت بكتف الصوت، عند الاقتراب من العائق، سيتم تنبيهك فقط من خلال الشاشة.

مستوى صوت نظام التحكم في مسافة وقوف السيارة

اضبط مستوى صوت مساعد الركن باستخدام شريط مستوى الصوت.



مع كل مرة يتم فيها تشغيل السيارة، تحافظ هذه الوظيفة على الوضع المحدد في آخر مرة تم فيها إيقاف تشغيل

المحرك.

في حالة حدوث تغيير في المسار أثناء إحدى المناورات، فقد يتأخر إرسال إشارة بخطر الاصطدام بعائق.



تنشيط/إلغاء التنشيط

تنشيط أو إلغاء تنشيط النظام من شاشة الوسائط المتعددة 3



من خلال الوضع "السيارة" الموجود على شاشة الوسائط المتعددة 3، اضغط على القائمة "مساعد الركن".

تنشيط أو إلغاء تنشيط المناطق التي تغطيها أجهزة الكشف بالموجات فوق الصوتية.

الرجاء الرجوع إلى تعليمات الوسائط المتعددة لمزيد من المعلومات.

ملاحظة: حسب طراز السيارة، لا يمكن إلغاء تنشيط منطقة الكشف الخلفية.

تنشيط، إلغاء تنشيط النظام من كمبيوتر السيارة 4
(حسب طراز السيارة)



– أثناء توقف السيارة، اضغط على المفتاح 5 عدة مرات حسب الضرورة حتى تصل إلى علامة



أو

– اضغط على المفتاح 5 وعنصر التحكم 6 أو 7

بشكل متكرر للوصول إلى علامة التبويب ؛

– اضغط على المفتاح 8 "OK"

– اضغط على عنصر التحكم 6 أو 7 للوصول إلى

القائمة ، ثم اضغط على المفتاح 8 "OK"؛

– اضغط على عنصر التحكم 6 أو 7 للوصول إلى القائمة "مساعد القيادة"، ثم اضغط على المفتاح 8 "OK"؛

– اضغط على عنصر التحكم 6 أو 7 للوصول إلى القائمة "ركن السيارة"، ثم اضغط على المفتاح 8 "OK"؛

– اضغط على المفتاح 8 "OK" مجددًا لتنشيط الوظيفة أو لإلغاء تنشيطها:

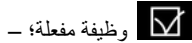

وظيفة مفعلة؛

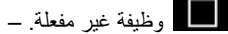

وظيفة غير مفعلة. –

ملاحظة: حسب طراز السيارة، لا يمكن إلغاء تنشيط منطقة الكشف "الخلفية".

إبطال فاعلية نظام المساعدة على صف السيارة

يتم إبطال فاعلية النظام تلقائياً:

– عندما تكون سرعة المركبة أعلى من 6 أميال في الساعة تقريباً (10 كم/ساعة)؛

– حسب طراز السيارة، عندما تكون السيارة متوقفة لأكثر من 5 ثوان تقريباً وتم اكتشاف عائق (على سبيل المثال وسط ازدحام المرور، إلخ)؛

– عندما تكون السيارة في وضع محايد بالنسبة لنقاط الحركة اليدوية، أو في الوضع N أو P بالنسبة لنقاط الحركة الأوتوماتيكية؛

– عند اكتشاف خطأ التشغيل.

ملحوظة: حسب طراز السيارة، إذا كانت السيارة

مزودة بقضيب سحب معترف به من قبل النظام، يتم إلغاء تنشيط وظيفة مساعد الركن الخلفية فقط.

اكتشاف العوائق



النظام قادر على اكتشاف معظم العوائق الموجودة بالقرب من الخلف، حسب طراز المعدات، بالقرب من مقدمة السيارة وجانبيها.

سيزداد تردد الإشارة الصوتية مع اقتراب السيارة من العائق، حتى يصبح صوتًا مستمرًا على بُعد حوالي 20 سم من العائق المكتشف على الجانبين، وعلى بُعد حوالي 30 سم من العائق المكتشف في الأمام أو الخلف.

حسب طراز السيارة، يتم عرض المنطقة التي تم اكتشاف العائق فيها (الشاشة A). حسب طراز السيارة، يتم عرض المنطقة باللون الأخضر أو البرتقالي (أو الأصفر حسب طراز السيارة) أو الأحمر، حسب مدى قرب العائق المكتشف.

يُقْبَل أي ملحق يتم تركيبه على الجزء الخلفي و/أو، حسب طراز السيارة، الجزء الأمامي من السيارة.

العمل

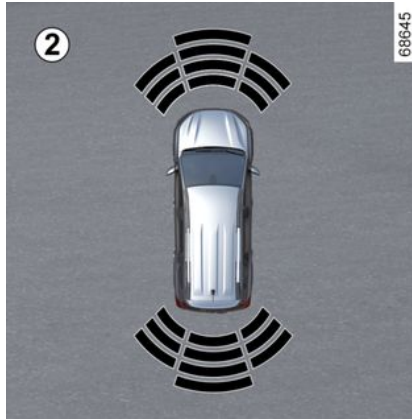

حسب طراز السيارة، تعرض الشاشة 2 المناطق المحيطة بالسيارة مصحوبة بصوت صافرة.

هذه الوظيفة هي مساعدة إضافية على القيادة ولا يمكنها أبدًا أن تحل محل انتباه السائق وتحمله المسؤولية عند الرجوع للخلف.



ينبغي على السائق الانتباه والاستعداد دائمًا للحوادث المفاجئة أثناء القيادة: مع التأكد دائمًا من عدم وجود أي عقبات متحركة صغيرة أو ضئيلة الحجم (مثل طفل أو حيوان أو كرسي الذي يُدْفَع باليد أو دراجة أو حجر أو حاجز أو نحو ذلك) في البقعة العمياء عند إجراء المناورة.

في حالة التعرض لصدمة بالأجزاء السفلية للسيارة أثناء المناورة (مثل ملامسة جسم أو رصيف مرتفع أو غيرها من مناع الشوارع) يمكن أن تتلف السيارة (مثل انبعاج أحد المحاور).



لتجنب أي خطر لوقوع حادث، قم بفحص السيارة عن طريق أحد وكلاء الماركة.

موقع أجهزة الاستشعار بالموجات فوق الصوتية 1

تأكد من أن المنطقة المحيطة بأجهزة الاستشعار بالموجات فوق الصوتية المشار إليها بالأرقام 1 لا يتم حجبتها (بفعل الأوساخ، الطين، الثلوج، لوحة أرقام تم تركيبها/تثبيتها بشكل سيئ، وما إلى ذلك)، أو التأثير عليها، أو تعديلها (بما في ذلك الطلاء)، أو إعاقتها من

نظام المساعدة على صف السيارة

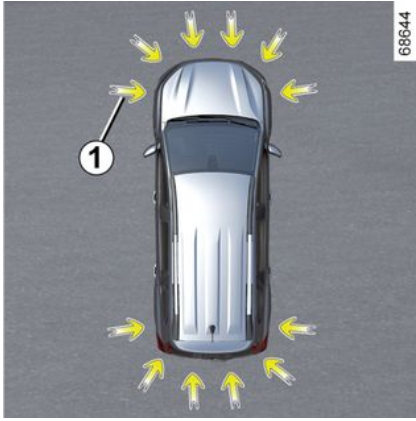

تم تركيب أجهزة الاستشعار بالموجات الصوتية، المُشار إليها بالأسهم **1** للكشف عن العوائق بالقرب من السيارة.

تعمل الوظيفة على تنبيه السائق عبر إشارات صوتية وتعرض الشاشة المنطقة التي تم اكتشاف العائق فيها، تبعًا لطراز السيارة.

وبناءً على نوع السيارة، يكتشف النظام العوائق التي أمام السيارة وخلفها وعلى جانبيها.

يتم تنشيط نظام التحكم في مسافة وقوف المركبة عند قيادة المركبة بسرعة أقل من حوالي 6 أميال في الساعة (10 كم/ساعة).

لا تأخذ الوظيفة في الاعتبار أنظمة الجر أو الحمل التي لا يعترف بها النظام.

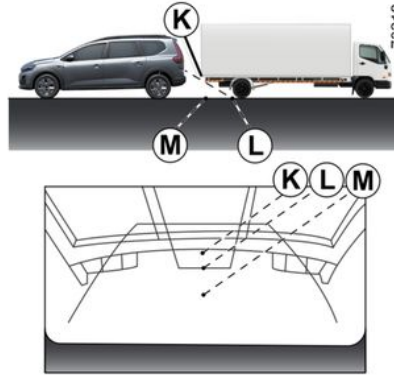

القيادة أو الرجوع في اتجاه جسم بارز يبدو الوضع **K** أبعد من الوضع **L** على الشاشة. إلا أن، الوضع **K** في نفس المسافة بالنسبة للوضع **M**. لا يأخذ المسار المُشار إليه بالخطوط التوجيهية الثابتة والمتحركة بعين الاعتبار ارتفاع الجسم. لذلك هناك خطر من أن السيارة قد تصطدم مع الجسم عند الرجوع في اتجاه الوضع **M**.

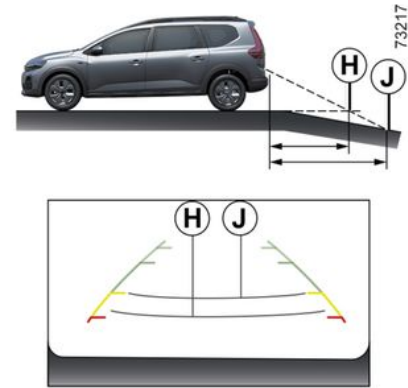

القيادة أو الرجوع في اتجاه منحدر هبوط حاد تظهر الخطوط التوجيهية الثابتة **5** المسافات أبعد مما هي عليه في الواقع. لذلك، فالأجسام التي تظهر على الشاشة هي في الواقع أقرب على المنحدر. على سبيل المثال، إذا كانت الشاشة تعرض جسمًا على مسافة **J**، فإن المسافة الفعلية للجسم هي على **H**.

الكاميرات الجانبية 2

خط توجيهي متحرك 9

(حسب طراز السيارة)

يظهر هذا باللون الأزرق على شاشة الوسائط المتعددة 4. يشير إلى مسار السيارة اعتماداً على وضع المقود.

الوظيفة "Zoom auto"

إذا تم اكتشاف عائق أمام السيارة، تقوم الوظيفة "Zoom auto" بتحويل الشاشة الحالية إلى الرؤية الخلفية العلوية.

لتنشيط/إلغاء تنشيط الوظيفة "Zoom auto"، يُرجى الرجوع إلى إرشادات الوسائط المتعددة.

الفرق بين المسافة المقدرّة والمسافة الفعلية

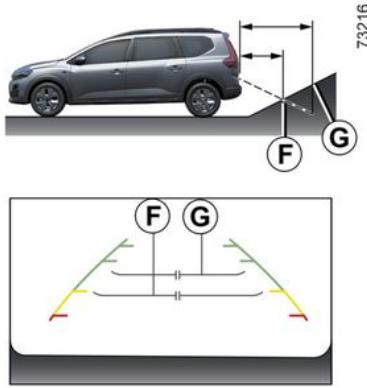

القيادة أو الرجوع في اتجاه منحدر صعود حاد
تظهر الخطوط التوجيهية الثابتة 5 المسافات أقرب مما هي عليه في الواقع.
الأجسام التي تظهر على الشاشة هي في الواقع بعيدة على المنحدر.
على سبيل المثال، إذا كانت الشاشة تعرض جسماً على مسافة **F**، فإن المسافة الفعلية للجسم هي على **G**.



تعرض كاميرات 2، المثبتة في مرايا الأبواب، عرضاً جانبية على شاشة 4.
لتنشيط طريقة عرض الكاميرا المطلوبة، حدد هذا الاختيار في شاشة 4. ارجع إلى تعليمات استخدام أجهزة الوسائط المتعددة، للحصول على مزيد من المعلومات.

تعرض الشاشة صورة مرآة الرجوع إلى الخلف.

الإطارات عبارة عن تمثيل معروض على سطح مستوي. يجب تجاهل هذه المعلومات إذا تراكبت على جسم رأسي أو جسم على الأرض.

الأشياء التي تظهر على حافة الشاشة يمكن أن تظهر مشوهة.

في حالة الإضاءة الشديدة (بسبب الجليد، أو وجود السيارة في مواجهة الشمس، وما إلى ذلك) يمكن أن تتأثر صورة الكاميرا بصورة سلبية. عندما يكون الصندوق مفتوحاً أو غير مغلق جيداً، تظهر الرسالة "الباب الخلفي مفتوح".

إذا تم تفعيل الكاميرا الأمامية تلقائيًا أو يدويًا، يتم عرض الرؤية من الكاميرا على شاشة 4.

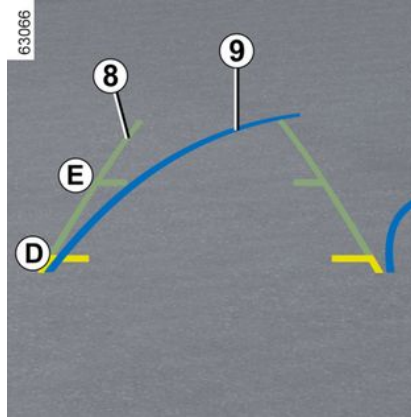

الخطوط التوجيهية الثابتة 8

يتم تمثيل الخط التوجيهي الثابت بنقاط إشارية ملونة **D** و **E** للإشارة إلى المسافة أمام السيارة:

- **D** (أصفر) 70 سنتيمتر من السيارة تقريبًا؛
- **E** (أخضر) 150 سنتيمتر من السيارة تقريبًا.

ⓘ قد تبدو الصورة المعروضة على شاشة نظام الوسائط المتعددة أسرع من الحقيقة.

ⓘ تعرض الشاشة صورة مرآة الرجوع إلى الخلف.

الإطارات عبارة عن تمثيل معروض على سطح مستو. يجب تجاهل هذه المعلومات إذا تراكبت على جسم رأسي أو جسم على الأرض.

الأشياء التي تظهر على حافة الشاشة يمكن أن تظهر مشوهة.

في حالة الإضاءة الشديدة (بسبب الجليد، أو وجود السيارة في مواجهة الشمس، وما إلى ذلك) يمكن أن تتأثر صورة الكاميرا بصورة سلبية. عندما يكون الصندوق مفتوحًا أو غير مغلق جيدًا، تظهر الرسالة "الباب الخلفي مفتوح".

الكاميرا الأمامية 1



مساعدات الإيقاف

تظهر رسالة على شاشة 4 لمدة 5 ثوانٍ على الأقل من أجل تأكيد تفعيل الوضع اليدوي.

الوضع اليدوي غير مفعّل:

- تلقائيًا عند بلوغ سرعة 10 كم/ساعة؛
- حوالي 3 دقائق بعد فك تعشيق الترس العكسي، في الوضع اليدوي؛
- بالضغط على زر "رجوع" بعد فك الارتباط للخلف، في الوضع اليدوي.

3

كاميرا الرجوع للخلف 3



إذا تم تفعيل الكاميرا الخلفية تلقائيًا أو يدويًا، يتم عرض الرؤية من الكاميرا على شاشة 4.

يظهر هذا باللون الأزرق على شاشة الوسائط المتعددة 4. يشير هذا إلى مسار قضيب قطر المقطورة اعتمادًا على موضع عجلة القيادة. ويتيح ذلك للسائق ضبط موضع قضيب القطر بالقرب من رأس قطر المقطورة قدر الإمكان.

« عرض مقطورة »

إذا تم توصيل المقطورة أثناء تعشيق ترس الحركة للامام، فاضغط على القائمة "الكاميرا" في النطاق "السيارة" في شاشة الوسائط المتعددة 4 لتمكين الكاميرا 3 من إرسال عرض للبيئة الخلفية خلال 30 ثانية تقريبًا.

الوظيفة "Zoom auto"

إذا تم اكتشاف عائق خلف السيارة، تقوم الوظيفة "Zoom auto" بتحويل الشاشة الحالية إلى الرؤية الخلفية العلوية.

لتنشيط/إلغاء تنشيط الوظيفة "Zoom auto"، يرجى الاطلاع على دليل مستخدم الوسائط المتعددة.

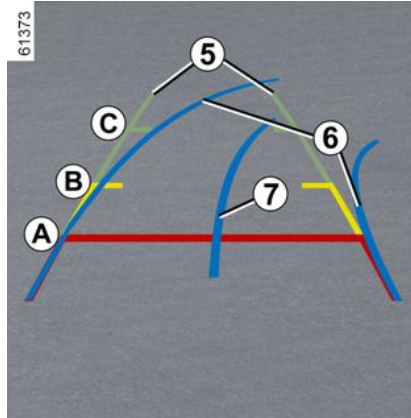

الخطوط التوجيهية الثابتة 5

يتضمن المقياس الثابت علامات ملونة A، B، و C تشير إلى المسافة خلف السيارة:

- A (أحمر) 30 سنتيمتر من السيارة تقريبًا؛
- B (أصفر) 70 سنتيمتر من السيارة تقريبًا؛
- C (أخضر) 150 سنتيمتر من السيارة تقريبًا.

قد تبدو الصورة المعروضة على شاشة نظام الوسائط المتعددة أسرع من الحقيقية.

خط توجيهي متحرك 6

(حسب طراز السيارة)

يظهر هذا باللون الأزرق على شاشة الوسائط المتعددة 4. يشير إلى مسار السيارة اعتمادًا على وضع المقود.

الخطوط التوجيهية للمقطورة 7

تشغيل الوضع الأوتوماتيكي



هذه الوظيفة عبارة عن مساعدة إضافية. فلا يمكنها بأي حال من الأحوال أن تحل محل يقظة السائق ومسؤوليته



ينبغي على السائق الانتباه والاستعداد دائماً للحوادث المفاجئة أثناء القيادة: مع التأكد دائماً من عدم وجود أي عقبات متحركة صغيرة أو ضئيلة الحجم (مثل طفل أو حيوان أو الكرسي الذي يُدفع باليد أو دراجة أو حجر أو حاجز أو نحو ذلك) في البقعة العمياء عند إجراء المناورة.

تنشيط النظام

قد يتم تفعيل النظام أثناء تشغيل الإشعال:

– في الوضع التلقائي، عند النقل إلى ترس الرجوع: يتم تفعيل النظام وتوفر الكاميرا الواقعة عند الباب الخلفي رؤية للمنطقة خلف السيارة على شاشة 4؛
– في الوضع اليدوي في حال توقف السيارة وتشغيل المحرك، من النطاق "السيارة" في شاشة الوسائط المتعددة 4، اضغط على القائمة "كاميرا 360 درجة" وستظهر طريقة العرض الأمامي على شاشة الوسائط المتعددة.

ملاحظة: حسب طراز السيارة يمكنك ضبط بعض الإعدادات من خلال شاشة 4. راجع تعليمات الوسائط المتعددة.



تُرسل الكاميرات أربع وجهات منفصلة إلى شاشة 4، مما يجعل الأمر ممكناً لعرض المنطقة المحيطة بالسيارة.

ملاحظة: تأكد من عدم وجود عائق أمام الكاميرات (بواسطة الأتربة، والطين، والتلج، والتكثيف، وما إلى ذلك).

يتم تنشيط الوضع التلقائي عند تشغيل ترس الرجوع للخلف وتعرض الشاشة 4 لمشاهد عرض الكاميرا الخلفية. عند حدوث تغيير سريع من ترس الرجوع للخلف إلى ترس الأمام، تُظهر شاشة 4 الصورة من الكاميرا الأمامية.

يتم إيقاف تفعيل الوضع الأوتوماتيكي:

- من خلال تحديد عرض آخر للكاميرا من القائمة على شاشة 4؛
- تلقائياً بمجرد وصولك إلى حوالي 7 ميل في الساعة (12 كم/ساعة)؛
- بعد فترة وجيزة من فك الارتباط بالترس الخلفي.

الوضع اليدوي

من أجل تنشيط عرض الكاميرا المرغوب به من القائمة على شاشة 4، قم بتفعيلها.

كاميرا ذات طرق عرض متعددة

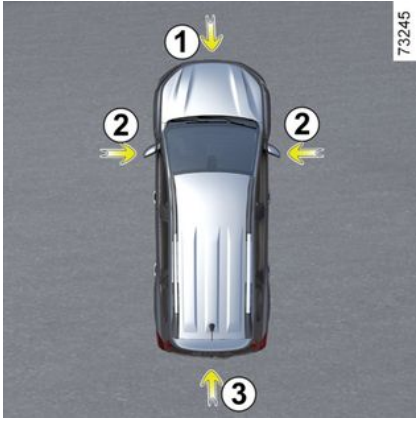

في حال كانت السيارة مجهزة بأربع كاميرات 1، 2، 3 في المصدّم الأمامي، وفي مرايا الأبواب وفي الباب الخلفي منها، فستساعدك عند المناورات الصعبة.

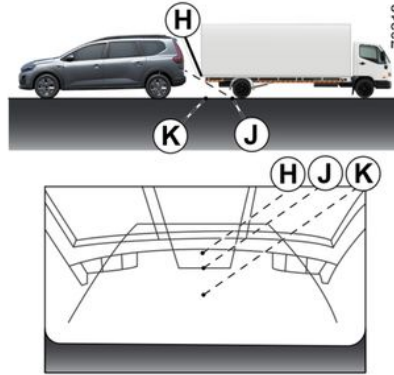

الرجوع للخلف نحو جسم بارز

يبدو الوضع H أبعد من الوضع J على الشاشة. إلا أن، الوضع H في نفس المسافة بالنسبة للوضع K. لا يأخذ المسار المشار إليه بالخطوط التوجيهية الثابتة والمتحركة بعين الاعتبار ارتفاع الجسم. لذلك هناك خطر من أن السيارة قد تصطدم مع الجسم عند الرجوع في اتجاه الوضع K.

الأجسام التي تظهر على الشاشة هي في الواقع بعيدة على المنحدر. على سبيل المثال، إذا كانت الشاشة تعرض جسمًا على مسافة D، فإن المسافة الفعلية للجسم هي على E.

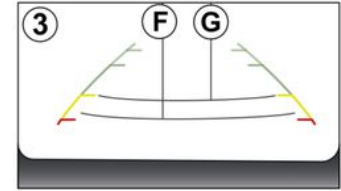
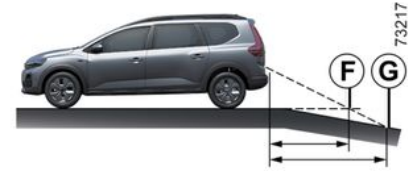

الرجوع للخلف نحو منحدر هبوط شديد الانحدار

تظهر الخطوط التوجيهية الثابتة 3 المسافات أبعد مما هي عليه في الواقع. لذلك، فالأجسام التي تظهر على الشاشة هي في الواقع أقرب على المنحدر. على سبيل المثال، إذا كانت الشاشة تعرض جسمًا على مسافة G، فإن المسافة الفعلية للجسم هي على F.

حالة خاصة

تأكد من أن الكاميرا لا يحجبها عائق (كالأتربة أو القاذورات الطينية أو الثلوج أو التكثيف، وما إلى ذلك).

الإعدادات



عند تشغيل المحرك، مع توقف السيارة، يمكنك إضافة الموجهات أو إزالتها وضبط إعدادات صور الكاميرا (السطوح، والتباين وما إلى ذلك) من شاشة الوسائط المتعددة 2. الرجاء الرجوع إلى تعليمات الوسائط المتعددة لمزيد من المعلومات.

الوظيفة "Zoom auto"

إذا تم اكتشاف عائق خلف السيارة، تقوم الوظيفة "Zoom auto" بتحويل الشاشة الحالية إلى الرؤية الخلفية العلوية.

لتنشيط/إلغاء تنشيط الوظيفة "Zoom auto"، يرجى الاطلاع على دليل مستخدم الوسائط المتعددة.

تعرض الشاشة صورة مرآة الرجوع إلى الخلف. 

الإطارات عبارة عن تمثيل معروض على سطح مستوي. يجب تجاهل هذه المعلومات إذا تراكبت على جسم رأسي أو جسم على الأرض.

الأشياء التي تظهر على حافة الشاشة يمكن أن تظهر مشوهة.

في حالة الإصابة الشديدة (بسبب الجليد، أو وجود السيارة في مواجهة الشمس، وما إلى ذلك) يمكن أن تتأثر صورة الكاميرا بصورة سلبية. عندما يكون صندوق الأمتعة مفتوحًا أو غير مغلق جيدًا، تظهر الرسالة "صندوق السيارة مفتوح" على شاشة الوسائط المتعددة.

إيقاف تنشيط النظام

قد يتم تعطيل النظام:

- عند انطلاق المركبة بسرعة أكبر من 10 كم/ساعة تقريبًا؛
- بعد فترة وجيزة من فك الارتباط بالترس الخلفي.

خلل في التشغيل

عند تعشيق ترس الرجوع إلى الخلف، إذا اكتشف النظام عطلًا في التشغيل، يتم عرض شاشة سوداء مؤقتًا على شاشة الوسائط المتعددة 2.

قد يكون السبب من هذا وجود خطأ يؤثر على الكاميرا أو الشاشة (الوضوح، أو الصورة الثابتة، أو تأخير الاتصال، أو ما إلى ذلك).

إذا استمرت الشاشة السوداء المؤقتة في الظهور، فيرجى استشارة الوكيل المعتمد.

هذه الوظيفة عبارة عن مساعدة إضافية. فلا يمكنها بأي حال من الأحوال أن تحل محل بقطة السائق ومسؤوليته



ينبغي على السائق الانتباه والاستعداد دائمًا للحوادث المفاجئة أثناء القيادة: مع التأكد دائمًا من عدم وجود أي عقبات متحركة صغيرة أو ضئيلة الحجم (مثل طفل أو حيوان أو كرسي الذي يُدفع باليد أو دراجة أو حجر أو حاجز أو نحو ذلك) في البقعة العمياء عند إجراء المناورة.

الفرق بين المسافة المقطرة والمسافة الفعلية

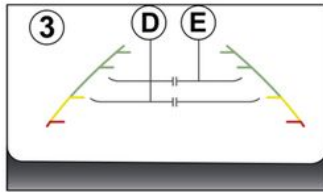

الرجوع للخلف نحو منحدر صعود شديد الانحدار

تظهر الخطوط التوجيهية الثابتة 3 المسافات أقرب ما هي عليه في الواقع.

كاميرا الرجوع إلى الخلف

العمل

3



عند رجوع السيارة للخلف، تقوم الكاميرا **1** التي توجد على الباب الخلفي من السيارة بنقل منظر المنطقة خلف السيارة على شاشة الوسائط المتعددة **2** مصحوبًا بثلاثة خطوط توجيهية **3, 4, 5** (خطوط توجيهية ثابتة ومتحركة ومقطورة).

يستخدم هذا النظام عدة خطوط توجيه لتثبيته (متحرك للمسار، وثابت للمسافة). عندما يتم الوصول إلى المنطقة الحمراء، استعن بالمصدم لتقف بشكل دقيق.



الخطوط التوجيهية الثابتة **3**

يتضمن المقياس الثابت علامات ملونة **A**، **B** و **C** تشير إلى المسافة خلف السيارة:

- **A** (أحمر) 30 سنتيمتر من السيارة تقريبًا؛
 - **B** (أصفر) 70 سنتيمتر من السيارة تقريبًا؛
 - **C** (أخضر) 150 سنتيمتر من السيارة تقريبًا.
- يظل هذا القالب ثابت ويشير إلى المسار الفعلي للسيارة إذا كانت العجلات على خط مع السيارة.

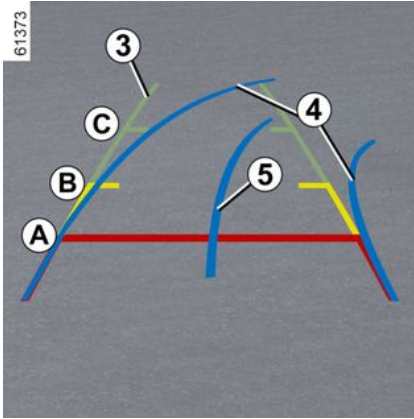

خط توجيهي متحرك **4**

يظهر هذا باللون الأزرق على شاشة الوسائط المتعددة **2**. يشير إلى مسار السيارة اعتمادًا على وضع المقود.

الخطوط التوجيهية للمقطورة **5**

يظهر هذا باللون الأزرق على شاشة الوسائط المتعددة **2**. يشير هذا إلى مسار قضيب قطر المقطورة اعتمادًا على موضع عجلة القيادة. ويتيح ذلك للسائق ضبط موضع قضيب القطر بالقرب من رأس قطر المقطورة قدر الإمكان.

« عرض مقطورة »

إذا تم توصيل المقطورة أثناء تعشيق ترس الحركة للأمام، فاضغط على القائمة "الكاميرا" في النطاق "السيارة" في شاشة الوسائط المتعددة **2** لتمكين الكاميرا **1** من إرسال عرض للبيئة الخلفية خلال 30 ثانية تقريبًا.

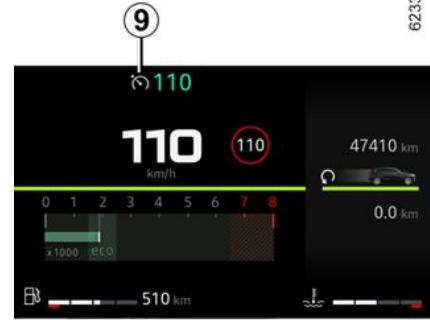

إيقاف الوظيفة



حالات توقف وظيفة التحكم في ثبات السرعة:

- عندما تضغط على المفتاح **1**. في هذه الحالة، لن تعد هناك سرعة مخزنة؛
- عندما تضغط على المفتاح **5**. في حالة تحديد محدد السرعة وعدم وجود سرعة مخزنة.

عند استرجاع السرعة المخزنة، يتم تأكيد تنشيط وظيفة التحكم في ثبات السرعة عن طريق عرض سرعة السير باللون الأبيض، ووفقاً لطرز السيارة، يتم عرض ضوء التحذير **8** أو **9**.

ملاحظة: إذا كانت السرعة المسجلة سابقاً أعلى بكثير من السرعة الحالية، فستتسارع السيارة بشدة للوصول إلى هذه السرعة.

عندما تكون وظيفة التحكم في ثبات السرعة على وضع الاستعداد، يعمل الضغط على المفتاح **2 (-/SET)** على إعادة تنشيط وظيفة التحكم في ثبات السرعة دون أخذ السرعة المخزنة في الاعتبار: السرعة التي تسير بها السيارة هي التي تؤخذ في الاعتبار.

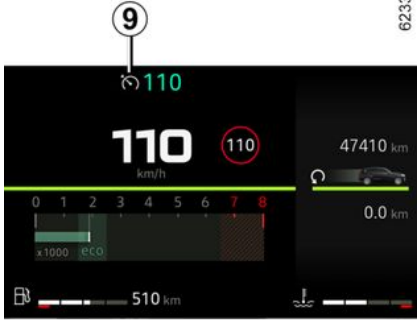

ضوء التحذير الأخضر **7** أو، وفقاً لطرز السيارة، يختفي ضوء التحذير **6** أو **9** من لوحة أجهزة القياس للتأكيد على أن الوظيفة لا تعمل.



لا يؤدي وضع نظام التحكم في السرعة في وضع الاستعداد أو إيقاف تشغيله إلى انخفاض سريع في السرعة: يجب عليك استخدام الفرامل بالضغط على دواسة الفرامل.

نظام التحكم في ثبات السرعة



الرجاء ملاحظة أنه يجب أن تضع قدمك باستمرار بالقرب من الدواسات تحسبًا للحاجة إلى سرعة الاستجابة في حالة الطوارئ.

3

تغيير السرعة التنظيمية



يمكن تغيير سرعة الانطلاق بالضغط المتكرر على:

- المفتاح 2 (SET/-) لتقليل السرعة؛
- المفتاح 3 (+/RES) لزيادة السرعة.

ملاحظة: اضغط مع الاستمرار على أحد المفاتيح لتعديل السرعة بمقادير متتالية.

تخطي السرعة المضبوطة

يمكنك في أية لحظة تخطي السرعة التنظيمية بالضغط على دواسة الوقود خلال فترة تخطي السرعة، تومض السرعة التنظيمية بلوحة القيادة ثم، قم بتحرير دواسة الوقود: بعد عدة ثوانٍ، تعود السيارة تلقائيًا إلى السرعة التنظيمية الأصلية.

تعدُّر المحافظة على السرعة المضبوطة

في حالة وجود منحدر شديد، لا يستطيع النظام الحفاظ على السرعة التنظيمية: وتومض السرعة المحفوظة في الذاكرة بلوحة القيادة لإعلامك بذلك.



إذا لم تعد وظيفة التحكم في ثبات السرعة متاحة بعد ذلك (بعد عدة محاولات لتنشيطها)، فاتصل بأحد الوكلاء المعتمدين.



نظام التحكم في ثبات السرعة مع الحفاظ على السرعة الثابتة أثناء تغيير ترس السرعة:

تحافظ هذه الوظيفة على سرعة التحكم في ثبات السرعة قبل تغيير ترس السرعة وبعده، دون أي إجراء مطلوب من السائق.

وضع استعداد الوظيفة

تتوقف الوظيفة عن العمل عند الضغط على:

- اضغط على المفتاح 4 (O)؛
- اضغط على دواسة المكابح؛

– اضغط على دواسة القابض لفترة طويلة أو إذا كانت السيارة في الوضع المحايد لفترة طويلة في المركبات المجهزة بصندوق تروس يدوي؛

– التغيير إلى موضع محايد على السيارات المجهزة بصندوق تروس أوتوماتيكي.

تخزن سرعة السير وتظهر باللون الرمادي على لوحة أجهزة القياس.



ينطفئ ضوء التحذير 8 لتأكيد الانتقال إلى وضع الاستعداد، وفقًا لطرز السيارة.

استعداد السرعة التنظيمية

إذا تم تخزين إحدى السرعات، فيمكن استرجاعها مرة أخرى بعد التأكد أن ظروف السير مواتية (المرور، حالة الطريق، أحوال الطقس...). اضغط على المفتاح 3 (+/RES) إذا كانت سرعة السيارة تزيد عن 30 كم/ساعة.

نظام التحكم في ثبات السرعة

62332

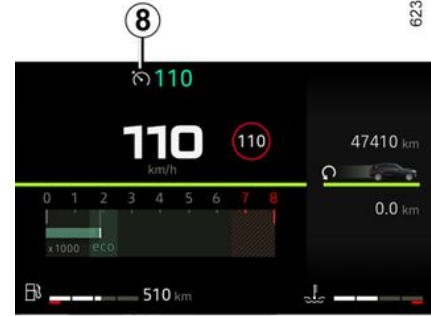

اضغط على المفتاح 1؛

تظهر أضواء التحذير 6 أو 8 باللون الرمادي أو حسب طراز السيارة، يظهر ضوء التحذير 7 باللون الأخضر.

تظهر الرسالة "تشغيل التحكم في ثبات السرعة"، أو

وفقًا لطراز السيارة، يضيء مصباح التحذير **CRUISE** على لوحة أجهزة القياس مصحوبًا بخطوط مائلة للإشارة إلى أن وظيفة نظام تثبيت السرعة قيد التشغيل و بانتظار تسجيل سرعة تنظيمية.

تنظيم السرعة

71773



71772



التشغيل

وبمجرد تسجيل سرعة السير مع تنشيط وظيفة التحكم في ثبات السرعة، يمكنك رفع قدمك عن دواسة الوقود.

62332

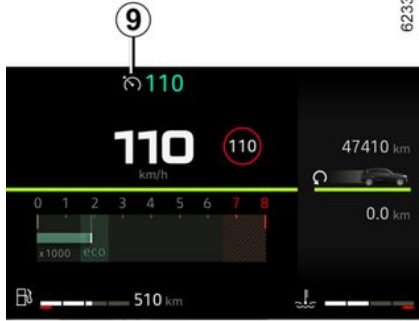

أثناء تحرك السيارة بسرعة ثابتة أعلى من 30 كم/ساعة تقريبًا، اضغط على المفتاح 2 (-/SET) أو المفتاح 3 (+/RES): سيتم تنشيط الوظيفة مع مراعاة السرعة الحالية.

وعندئذٍ تحل سرعة السير محل الشروط الصغيرة. يتم تأكيد تثبيت السرعة من خلال ظهور السرعة المحددة وضوء التحذير 6 أو حسب طراز السيارة، يظهر

ضوء التحذير **CRUISE** وضوء التحذير 8، 7 أو 9 باللون الأخضر بالإضافة إلى ضوء التحذير 7.

تبعًا لطراز السيارة، إذا حاولت تنشيط الوظيفة أثناء السير بسرعة تقل عن (30 كم/ساعة)، فستظهر الرسالة "سرعة غير صالحة" وستظل الوظيفة غير نشطة.

التشغيل



71773



71772

عناصر التحكم

1. مفتاح تشغيل/ إيقاف التحكم في ثبات السرعة.
2. قم بالتبديل للتنشيط وخفض سرعة السير (SET-).
3. قم بالتبديل للتنشيط وزيادة سرعة السير أو لاستدعاء السرعة الثابتة المخزنة (+/RES).
4. ضع الوظيفة في وضع الاستعداد (مع تخزين سرعة السير الثابتة) (0).
5. مفتاح تشغيل/ إيقاف محدد السرعة.



71707

هذه الوظيفة هي مساعدة إضافية على القيادة لا يمكن في أي حال من الأحوال أن يحل النظام محل مسؤولية السائق عن الالتزام بحدود السرعة أو اليقظة.



يجب أن يظل قائد السيارة هو المتحكم بالمرحلة. لا ينبغي استعمال منظم السرعة عندما يكون المرور مزدحماً أو في الطرق المتعرجة أو الزلقة (الجليد، الطرق المغمورة بالماء، الحصى) وعندما تكون ظروف الطقس غير مواتية (ضباب، مطر، رياح جانبية...).

خطر وقوع حادث.

منظم السرعة هو وظيفة تساعدك على الحفاظ على سرعة السير عند قيمة ثابتة تختارها، وتسمى السرعة التنظيمية.

يمكن ضبط سرعة الانطلاق هذه على أي سرعة تزيد عن 19 ميلاً في الساعة (30 كم/ساعة).

يمكنك الربط بين وظيفة نظام التحكم في ثبات السرعة التكميلي ووظيفة "الكشف عن علامة الطريق" ← 223.



لا تؤثر وظيفة منظم السرعة بأي حال من الأحوال على نظام الكبح.



محدد السرعة

– عندما تضغط على المفتاح **2**. في حالة تحديد نظام التحكم في ثبات السرعة وعدم وجود سرعة مخزنة.

يختفي ضوء التحذير البرتقالي **7**، وفقاً لطراز السيارة، ضوء التحذير **6** أو **8** من لوحة أجهزة القياس للتأكيد على أن الوظيفة لا تعمل.



71772

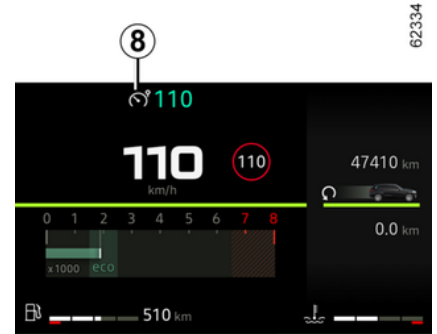

62334

يتوقف محدد السرعة عن العمل:

– عندما تضغط على المفتاح **1**. في هذه الحالة، لن تعد هناك سرعة مخزنة؛

محدد السرعة

تظهر الرسالة "تشغيل التحكم في ثبات السرعة" أو

وفقًا لطراز السيارة، يضيء مصباح التحذير **LIMIT** على لوحة أجهزة القياس مصحوبًا بخطوط عريضة للإشارة إلى أن وظيفة التحكم في السرعة تعمل وابتانتظار تسجيل سرعة تنظيمية.

لتخزين السرعة الحالية، اضغط على المفتاح **4** (+/RES) أو المفتاح **3** (-/SET): تحل السرعة القصوى محل الشرطات، اعتمادًا على طراز السيارة، يضيء ضوء التحذير **6** باللون الأبيض. سيكون الحد الأدنى للسرعة المسجلة 30 كم/الساعة.

تغيير السرعة المحددة



يمكن تغييرها بالضغط المتواصل أو المتتالي على:

- المفتاح **4 (+/RES)** لزيادة السرعة؛
- المفتاح **3 (-/SET)** لخفض السرعة.

تخفي السرعة المحددة

يمكنك في أية لحظة تخفي السرعة المحددة قانونًا. للقيام بهذا، اضغط على دواسة السرعة بقوة لأسفل إلى ما بعد نقطة المقاومة.

خلال فترة تخفي السرعة، تومض السرعة المحددة بلوحة القيادة ثم، قم بتحرير دواسة الوقود: ستعود وظيفة محدد السرعة بمجرد وصولك إلى سرعة أقل من السرعة المحددة.

وإذا لم تعد وظيفة محدد السرعة متاحة بعد ذلك (بعد عدة محاولات لتنشيطها)، فاتصل بأحد الوكلاء المعتمدين.



حالات تعذر المحافظة على السرعة المحددة

عند القيادة على طريق شديد الانحدار، قد يصبح النظام غير قادر على الحفاظ على السرعة المحددة: حيث تظهر على لوحة أجهزة القياس السرعة المحددة في صورة وميض باللون الأحمر، وتصدر إشارات تنبيهية مسموعة على فترات منتظمة.

وضع استعداد الوظيفة

يتم تعليق وظيفة محدد السرعة عندما تضغط على المفتاح **5 ((O))**. تُخزن السرعة المحددة وتظهر باللون الرمادي على لوحة أجهزة القياس.

استرجاع السرعة المحددة

إذا تم تخزين السرعة، يمكن استرجاعها بالضغط على المفتاح **4**.



عندما تكون وظيفة محدد معلقة معينة على وضع الاستعداد، يتم إعادة تفعيلها بالضغط على المفتاح **3** دون أخذ السرعة المخزنة في الاعتبار: السرعة التي تسير بها السيارة هي التي تؤخذ في الاعتبار.

إيقاف الوظيفة



3. قم بالتبديل للتنشيط وخفض السرعة المحددة (-/SET).

4. قم بالتبديل للتنشيط وزيادة السرعة المحددة أو لاستدعاء السرعة المحددة المخزنة (+/RES).

5. وضع الاستعداد للوظيفة مع تخزين السرعة المحددة (0).

التشغيل

عند ضبط السرعة المحددة، مع عدم بلوغ هذه السرعة بعد، تكون القيادة مشابهة لما هو عليه الحال في سيارة غير مجهزة بوظيفة محدد السرعة.

وبمجرد الوصول إلى السرعة المسجلة، لن يمكنك الضغط على دواسة الوقود، من تخفي السرعة المبرمجة إلا في حالات الطوارئ (راجع فقرة "تخفي السرعة المحددة").

التشغيل



محدد السرعة هو وظيفة تساعدك على عدم تجاوز سرعة سير معينة قمت باختيارها وتسمى سرعة محددة.

يمكنك ربط محدد السرعة بوظيفة "اكتشاف علامة الطريق" ← 223.

لا تؤثر وظيفة تحديد السرعة بأية حال من الأحوال على نظام الكبح.



عناصر التحكم

1. مفتاح تشغيل/ إيقاف محدد السرعة.

2. مفتاح تشغيل/ إيقاف التحكم في ثبات السرعة.

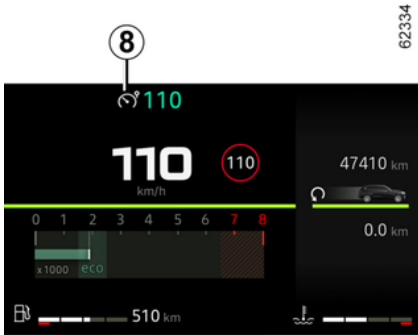

اضغط على المفتاح 1؛ تظهر أضواء التحذير 6 أو 8 باللون الرمادي أو حسب طراز السيارة، يظهر ضوء التحذير 7 باللون البرتقالي.

وظائف مساعدة القيادة الإضافية

– اضغط على المفتاح "OK" 10 مجدداً لتنشيط التنبيه الصوتي أو لإلغاء تنشيطه:

تم تنشيط تنبيه  ؛ –

تم إلغاء تنشيط تنبيه  . –

اختلاف السرعة المحددة أو السرعة الدائمة



لتكبير محدد السرعة أو نقطة ضبط مثبت السرعة مع حد السرعة المكتشف، اضغط على المفتاح 11 (RES) (+/-) أو 12 (SET/-).

عدم التوفر المؤقت

إذا لم يكن النظام متاحاً لأسباب تتعلق بالكاميرا أو

بيانات الخريطة، يظهر الرمز  ، أو  على لوحة أجهزة القياس، حسب طراز السيارة. إذا استمرت المشكلة، فاستشر وكيل الماركة.



يتعذر على النظام اكتشاف حد السرعة إذا:

- كان الزجاج الأمامي غير نظيف؛
- تم حجب الكاميرا بواسطة الشمس؛
- لم تكن هناك رؤية كافية (مثال: بفعل الضباب، إلخ)؛
- العلامات غير مقروءة (بسبب تلج، إلخ) أو تم حجبتها (بمركبة أخرى أو الأشجار)؛
- معلومات الخرائط غير محدثة.

ملاحظة: في حال حجب الكاميرا الأمامية، ستظهر الرسالة "كاميرا أمامية رؤية منعدمة" على لوحة أجهزة القياس. نظف منطقة الزجاج الأمامي أمام الكاميرا.

خلل في التشغيل

عندما يكتشف النظام وجود خلل في التشغيل، تظهر

الرسالة  أو حسب طراز السيارة،  على لوحة العدادات.

في بعض الحالات، تكون مصحوبة بالرسالة التالية:

– « مساعدة القيادة غير متوفرة » ؛

أو

– « تحقق من الكاميرا الأمامية » ؛

أو

– « فحص مساعدة القيادة ».

استشر وكيل الماركة.



هذه الوظيفة هي مساعدة إضافية على القيادة لا تهدف هذه الوظيفة تحت أي ظرف من الظروف إلى استبدال الرعاية والاهتمام المستحق للسائق، الذي ينبغي عليه التحكم في المركبة طوال الوقت.

يتعين على السائق دوماً أن يجعل سرعته متوافقة مع ظروف الحركة المرورية وقوانين الطرق السريعة، بصرف النظر عن مؤشرات النظام. قد لا يكتشف النظام جميع إشارات حدود السرعة أو قد يُظهرها بصورة غير صحيحة.

يجب على السائق عدم تجاهل علامات الطريق التي لم يكتشفها النظام، ويجب أن يعطي الأولوية للامتثال لعلامات الطريق الفعلية وقانون الطرق السريعة.

في حالة ضعف الرؤية (بسبب ضباب أو جليد إلخ)، فمن الممكن ألا ينقل النظام إلى السائق السرعة الصحيحة.

وظائف مساعدة القيادة الإضافية

تنشيط وإلغاء تنشيط تنبيهات صوت إنذار السرعة الزائدة باستخدام الزر "My Safety" 4



– لإلغاء تنشيط التنبيهات الصوتية، اضغط على الزر 4 مرتين متتاليتين. ينطفئ المؤشر الموجود على الزر 4 ؛
– لإعادة تنشيط التنبيهات الصوتية، اضغط على الزر 4 مرة واحدة. يُضيء مصباح المؤشر الموجود على الزر 4.

تنشيط تنبيهات صوت إنذار السرعة الزائدة أو إلغاء تنشيطها من شاشة الوسائط المتعددة 5



لتنشيط التنبيهات الصوتية أو تعطيلها، يُرجى الرجوع إلى إرشادات الوسائط المتعددة.
حدّد "ON" أو "OFF".

تنشيط تنبيهات صوت إنذار السرعة الزائدة أو إلغاء تنشيطها من كمبيوتر الرحلة 6

(حسب طراز السيارة)



– أثناء توقف السيارة، اضغط على المفتاح 7 عدة مرات، حسبما يلزم، للوصول إلى علامة تبويب



أو

– اضغط على المفتاح 7 و 8 أو 9 بشكل متكرر



ل للوصول إلى علامة التبويب "OK" 10 ؛

– اضغط على المفتاح "OK" 10

– اضغط على عنصر التحكم 8 أو 9 للوصول إلى القائمة



القائمة "مساعد القيادة"، ثم اضغط على المفتاح 10 ؛

"OK" ؛

– اضغط على عنصر التحكم 8 أو 9 للوصول إلى القائمة

"مساعد القيادة"، ثم اضغط على المفتاح 10 ؛

"OK" ؛

– اضغط على عنصر التحكم 8 أو 9 للوصول إلى القائمة

"علامات السرعة"، ثم اضغط على المفتاح

"OK" 10 ؛



تعرض هذه الوظيفة أضواء التحذير التالية:

2. إشارات حد السرعة وإشارات حد السرعة الإضافية (السرعة على منحدر المخرج مع الأسهم، والسرعة مع الكارقان، وحد السرعة مع طول مدة الاستخدام، وما إلى ذلك)

3. إشارات الطريق الإضافية (بداية منطقة "ممنوع التجاوز").

إذا تم تجاوز الحد الأقصى للسرعة المكتشفة، تومض دائرة حول علامة الطريق (ضوء التحذير **2**)، مصحوبة، حسب طراز السيارة، بصوت صافرة تستمر لبضع ثوان لتحذيرك. تظل مضاءة على لوحة العداد، طالما أن سرعة السيارة تتجاوز الحد الأقصى للسرعة المكتشف.

تنشيط/إلغاء التنشيط

من أجل سلامتك، قم بإجراء أوضاع الضبط والسيارة متوقفة تمامًا.



حسب طراز السيارة، واستنادًا إلى الفترة الزمنية التي تلي آخر مرة تم فيها إيقاف المحرك، تتم إعادة تنشيط التنبيهات الصوتية:

- عندما تكون السيارة مفتوحة؛
- أو
- عندما يكون الباب مفتوحًا؛
- أو
- عند إعادة تشغيل المحرك.

اشترك الخريطة

تعتبر خاصية الكشف عن علامة الطريق متعلقة بخاصية اشتراك الخريطة.

يرجى الرجوع إلى تعليمات الوسائط المتعددة لإدارة الاشتراك.

إذا لم تكن هناك أي اشتراكات، فسيقصر النظام على مراعاة علامات حد السرعة عندما تكتشفها الكاميرا.

لن يراعى النظام بعد ذلك المعلومات المتعلقة بالخرائط. قد يتأثر توفر حد السرعة.

وظائف مساعدة القيادة الإضافية

- اضغط على عنصر التحكم 7 أو 8 للوصول إلى القائمة "إنذار للإرهاق" ثم اضغط على المفتاح **OK 3**؛
- اضغط على المفتاح **OK 3** مجدداً لتنشيط التحذيرات أو لإلغاء تنشيطها:

تم تنشيط تنبيه ؛

تم إلغاء تنشيط تنبيه .

قيود على تشغيل النظام

- يمكن أن تؤدي بعض الظروف إلى حدوث تلف في تشغيل النظام أو إعاقته، على سبيل المثال:
- عند ارتداء أنواع معينة من النظارات؛
 - إذا كانت الكاميرا محجوبة، ولو جزئياً؛
 - إذا كان جزء من وجه السائق مخفياً (بسبب الشعر، أو قبعة، أو كاماة طبية، أو وشاح، وما إلى ذلك).
 - وضعية قيادة غير مناسبة (مثل الجلوس أو الانحناء بوضع منخفض جداً، وما إلى ذلك) قد تمنع الكاميرا من تحليل الوجه بشكل صحيح
- في هذه الحالات، قد لا يُصدر النظام تحذيراً، أو قد يصدر تحذيرات غير مناسبة أو خاطئة.

خلل في التشغيل

إذا اكتشف النظام خطأ في التشغيل تظهر الرسالة "تحقق من مراقبة البطقة" أو حسب طراز السيارة، الرسالة "متابعة الانتباه غير متاحة لم يتم الكشف عن الوجه" على لوحة أجهزة القياس مصحوبة بضوء

تحذير "  ."

تأكد من نظافة الكاميرا و/أو قم بإزالة أي ملحقات لتغطية الوجه. تأكد من أنك جالس بشكل صحيح. إذا استمرت المشكلة، فاستشر وكيل الماركة.

الكشف عن علامات الطريق



73215

يمكنك ضبط نقطة ضبط السرعة المحدودة مع حد السرعة الظاهر على لوحة أجهزة القياس بواسطة النظام ("محدد السرعة" ← 227 و"التحكم في ثبات السرعة" ← 230).

إذا تم تجاوز الحد الأقصى للسرعة المكتشفة، يتم تعديل علامة الطريق المعروضة على لوحة أجهزة القياس لإعلام السائق.

موقع الكاميرا 1

تأكد من أن الزجاج الأمامي لا يحجبه عائق (كالاتربة والطين والتلج، والتكثف، وما إلى ذلك).

حالات خاصة

بالنسبة للسيارات ذات الاشتراك في الخريطة:

- إذا كانت السيارة تسير في بلد تختلف فيه وحدات السرعة عن وحدات السرعة الخاصة بالسيارة، فسيعرض النظام إشارة حد السرعة بوحدة البلد، إلى جانب حد السرعة محولاً إلى الوحدة المستخدمة بواسطة لوحة أجهزة القياس الخاصة بالسيارة.

- بالنسبة للبلدان التي يتم فيها تخفيض حد السرعة أثناء الطقس الممطر في بعض أنواع الطرق، يمكن للنظام تعديل السرعة المحدودة المكتشفة بعد بضع ثوانٍ من تشغيل مساحات الزجاج.

بالنسبة للسيارات التي ليس لديها اشتراك خريطة: عند القيادة في بلد تختلف فيه وحدات السرعة عن تلك الخاصة بسيارتك، فيمكنك تحديد وحدة السرعة الظاهرة على لوحة أجهزة القياس يدوياً (مثال: تغيير الوحدة من الأميال إلى الكيلومترات)، لعرض معلومات دقيقة "شاشات العرض والمؤشرات" ← 114.

حالة خاصة:

لا يضع النظام في الاعتبار قياسات حد السرعة الاستثنائية، مثل أيام ذروة التلوث.

وظائف مساعدة القيادة الإضافية

حسب طراز السيارة، يمكن تفعيل أو إلغاء تفعيل التحذيرات باستخدام:

- الزر "My Safety"؛
- شاشة الوسائط المتعددة؛
- كمبيوتر الرحلات.

تنشيط التنبيهات وإلغاء تنشيطها باستخدام الزر 4 "My Safety"

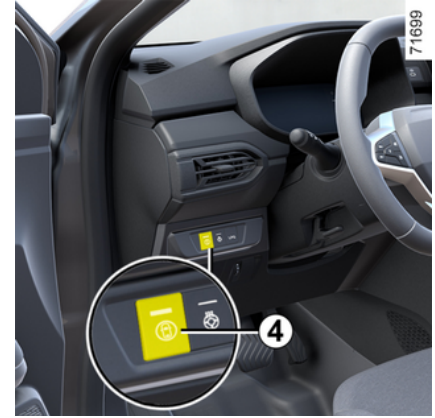

يمكن إلغاء تنشيط التحذيرات، أو تنشيطها باستخدام الوضع "مخصص" "My Safety" في الوظيفة "← 195".

إذا تم إلغاء تنشيط التنبيهات مسبقًا باستخدام الوضع "مخصص":

- لإلغاء تنشيط التنبيهات، اضغط على الزر 4 مرتين متتاليتين. ينفق المؤشر الموجود على الزر 4؛

- لإلغاء تنشيط التنبيهات، اضغط على الزر 4 مرة واحدة. يضيء المؤشر الموجود على الزر 4.

تنشيط التنبيهات وإلغاء تنشيطها من شاشة الوسائط المتعددة 5



لتنشيط التنبيهات أو تعطيلها، يُرجى الرجوع إلى إرشادات الوسائط المتعددة.

حدد ON أو OFF.

تنشيط وإلغاء تنشيط التنبيهات من كمبيوتر الرحلات الخاص بالسيارة 2

(حسب طراز السيارة)



- عندما تكون السيارة ثابتة، اضغط على المفتاح 6 عدة مرات حسب الحاجة للوصول

إلى  علامة التيوب أو علامة التيوب، وفقًا

لطرز السيارة ؛

أو

- اضغط على المفتاح 6 وعنصر التحكم 7 أو 8

بشكل متكرر للوصول إلى علامة التيوب ؛

- وفقًا لطرز السيارة، اضغط على المفتاح

3 OK؛

- اضغط بشكل متكرر على عنصر التحكم 7 أو 8

للوصول إلى القائمة  ثم اضغط على الزر

3 OK؛

- اضغط على عنصر التحكم 7 أو 8 بشكل متكرر

للوصول إلى القائمة "مساعد القيادة"، ثم اضغط على

المفتاح 3 OK؛



يحلل النظام سلوك وجه السائق باستخدام الكاميرا الداخلية **1** ويصدر تحذيرًا إذا كان هناك خطر من نوم السائق. **ملاحظة:** لا يسجل النظام أي صور ويعمل في الوقت الفعلي.

موقع الكاميرا 1

تأكد من أن الكاميرا غير محجوبة (بالأوساخ أو الضباب أو غير ذلك) أو مغطاة.

العمل

يراقب النظام انتباه السائق باستمرار ويمكنه إصدار العديد من التحذيرات أثناء الرحلة.



في كل مرة يتم فيها تشغيل المحرك أو عند تغيير برامج التشغيل، تتم إعادة تعيين إعدادات النظام بعد بضع دقائق.

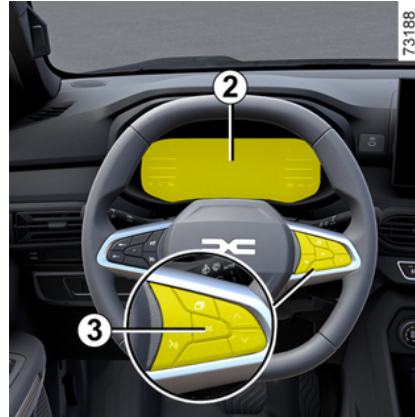

تم ضبط هذه الوظيفة لإعلام السائق في حالة:

- انقضت بضع دقائق منذ آخر مرة توقفت فيها السيارة؛
- سرعة السيارة تتجاوز نحو 12 ميلاً في الساعة (20 كم/ساعة).

إذا كان هناك خطر إجهاد تظهر الرسالة "فكر في الحصول على استراحة" **2** على لوحة العدادات مصحوبة بصوت صافرة.

إذا نام السائق، تظهر الرسالة "تحذير إجهاد راحة" على لوحة العدادات **2** مصحوبة بصوت تنبيه.

يُنصح بالتوقف في أقرب وقت ممكن وأخذ قسط من الراحة.

اضغط على المفتاح **3** "OK" حتى يظهر ضوء التحذير على لوحة أجهزة القياس. بعد حذف الرسالة، يواصل النظام مراقبة الإرهاق ويصدر تحذيرًا جديدًا إذا لزم الأمر.

تنشيط/إلغاء التنشيط

من أجل سلامتك، قم بإجراء أوضاع الضبط والسيارة متوقفة تمامًا.



حسب طراز السيارة، ووفقًا لمدة الزمن المنقضية منذ آخر مرة تم فيها إيقاف تشغيل المحرك، يتم إعادة تفعيل التنبيهات:

- عندما تكون السيارة مفتوحة؛
- أو
- عندما يكون الباب مفتوحًا؛
- أو
- عند بدء تشغيل المحرك.

وفقًا للسيارة، قد لا يكون من الممكن إلغاء تنشيط التنبيهات.





تأكد من نظافة الكاميرا و/أو قم بإزالة أي ملصقات لتغطية الوجه. تأكد من أنك جالس بشكل صحيح. إذا استمرت المشكلة، فاستشر وكيل الماركة.

تحذير من إجهاد السائق

المقدمة



تُعد هذه الوظيفة بمثابة مساعد إضافي في القيادة في حالة خطر الإجهاد. لا تعمل الوظيفة على السيارة. لا يمكن لهذه الوظيفة، بأي حال من الأحوال أن تحل محل مسؤولية السائق أثناء القيادة. يتعين على السائق دومًا أن يجعل سرعته متوافقة مع اليقظة، بصرف النظر عن مؤشرات النظام.

– اضغط على عنصر التحكم **7** أو **8** للوصول إلى القائمة "تنبيه السهو" ثم اضغط على المفتاح **3** "OK"؛
– اضغط على المفتاح **3** "OK" مجددًا لتنشيط التحذيرات أو لإلغاء تنشيطها:

تم تنشيط تنبيه ؛ –

تم إلغاء تنشيط تنبيه . –

قيود على تشغيل النظام

يمكن أن تؤدي بعض الظروف إلى حدوث تلف في تشغيل النظام أو إعاقته، على سبيل المثال:

– عند ارتداء أنواع معينة من النظارات؛
– إذا كانت الكاميرا محجوبة، ولو جزئيًا؛
– إذا كان جزء من وجه السائق مخفيًا (بسبب الشعر، أو قبعة، أو كاماة طبية، أو وشاح، وما إلى ذلك).

– وضعية قيادة غير مناسبة (مثل الجلوس أو الانحناء بوضع منخفض جدًا، وما إلى ذلك) قد تمنع الكاميرا من تحليل الوجه بشكل صحيح.

في هذه الحالات، قد لا يُصدر النظام تحذيرًا، أو قد يصدر تحذيرات غير مناسبة أو خاطئة.

خلل في التشغيل

إذا اكتشف النظام خطأ في التشغيل تظهر الرسالة "تحقق من مراقبة اليقظة" أو حسب طراز السيارة، الرسالة "متابعة الانتباه غير متاحة لم يتم الكشف عن

الوجه" مصحوبة بضوء تحذير  على لوحة أجهزة القياس.

– عندما تكون السيارة ثابتة، اضغط على المفتاح **6** عدة مرات حسب الحاجة للوصول

إلى  علامة التويب أو علامة التويب، وفقًا

لطرز السيارة  ؛

أو

– اضغط على المفتاح **6** وعنصر التحكم **7** أو **8**

بشكل متكرر للوصول إلى علامة التويب  ؛

– وفقًا لطرز السيارة، اضغط على المفتاح **3** "OK"؛

– اضغط على عنصر التحكم **7** أو **8** للوصول إلى

القائمة  ثم اضغط على المفتاح **3** "OK"؛

– اضغط على عنصر التحكم **7** أو **8** للوصول إلى القائمة "مساعد القيادة" ثم اضغط على المفتاح

3 "OK"؛

وظائف مساعدة القيادة الإضافية

وظيفة النظام جاهزة لتنبيهك إذا تجاوزت السرعة نحو 20 كم/ساعة.

في حالة التشتت، تُعرض رسالة "ابق مركزاً على القيادة" على لوحة العدادات 2 مصحوبة بصوت تنبيه.

اضغط على المفتاح 3 "OK" حتى يظهر ضوء التحذير على لوحة أجهزة القياس. بعد حذف الرسالة، يواصل النظام مراقبة التشتت ويصدر تحذيرًا جديدًا إذا لزم الأمر.

تنشيط/إلغاء التنشيط

من أجل سلامتك، قم بإجراء أوضاع الضبط والسيارة متوقفة تمامًا.



حسب طراز السيارة، ووفقًا لمدة الزمن المنقضية منذ آخر مرة تم فيها إيقاف تشغيل المحرك، يتم إعادة تفعيل التنبيهات:

- عندما تكون السيارة مفتوحة؛
- أو
- عندما يكون الباب مفتوحًا؛
- أو
- عند بدء تشغيل المحرك.

ووفقًا للسيارة، قد لا يكون من الممكن إلغاء تنشيط التنبيهات.



حسب طراز السيارة، يمكن تفعيل أو إلغاء تفعيل التنبيهات باستخدام:

- الزر "My Safety"؛
- شاشة الوسائط المتعددة؛
- كمبيوتر الرحلات.

تنشيط التنبيهات وإلغاء تنشيطها باستخدام الزر "سلامتي" 4



يمكن إلغاء تنشيط التنبيهات، أو تنشيطها باستخدام الوضع "Perso" في الوظيفة "My Safety" ← 195.

إذا تم إلغاء تنشيط التنبيهات مسبقًا باستخدام الوضع "Perso":

- لإلغاء تنشيط التنبيهات، اضغط على الزر 4 مرتين. ينطفئ المؤشر الموجود على الزر 4؛
- لإعادة تنشيط التنبيهات، اضغط على الزر 4 مرة واحدة. يضيء المؤشر الموجود على الزر 4.

تنشيط التنبيهات وإلغاء تنشيطها من شاشة الوسائط المتعددة 5



لتنشيط التنبيهات أو تعطيلها، يُرجى الرجوع إلى إرشادات الوسائط المتعددة. حدّد "ON" أو "OFF".

تنشيط وإلغاء تنشيط التنبيهات من كمبيوتر الرحلات الخاص بالسيارة 2 (حسب طراز السيارة)

وظائف مساعدة القيادة الإضافية

– اضغط على المفتاح "OK" مجدداً لتنشيط التنبيهات أو لإلغاء تنشيطها:

تم تمكين التحذيرات ؛ –

تم إلغاء تنشيط التحذيرات . –

يفرود على تشغيل النظام

يمكن أن تؤدي بعض الظروف إلى حدوث تلف في تشغيل النظام أو إعاقته، على سبيل المثال:

- أساليب قيادة معينة (القيادة غير الصحيحة وما إلى ذلك)؛
- القيادة على طريق في حالة سيئة؛
- في حالة وجود رياح جانبية قوية؛
- تم تكوين الساعة بشكل خاطئ (حسب طراز السيارة)؛
- طرق متعرجة؛
- جر المقطورة.

خلال في التشغيل

إذا اكتشف النظام وجود أي عطل، تظهر الرسالة "تحقق من مراقبة اليقظة" وسوف يظهر ضوء التحذير

على لوحة أجهزة القياس.

قم بإجراء فحص للنظام بواسطة وكيل معتمد.

تحذير انتباه السائق

المقدمة

تُعد هذه الوظيفة وسيلة مساعدة إضافية أثناء القيادة في حال وجود خطر التشتت. لا تعمل الوظيفة على السيارة. لا يمكن لهذه الوظيفة، بأي حال من الأحوال أن تحل محل مسؤولية السائق أثناء القيادة. يتعين على السائق دوماً أن يجعل سرعته متوافقة مع اليقظة، بصرف النظر عن مؤشرات النظام.



موقع الكاميرا 1

تأكد من أن الكاميرا غير محجوبة (بالأوساخ أو الضباب أو غير ذلك) أو مغطاة.

العمل

يراقب النظام انتباه السائق باستمرار ويمكنه إصدار العديد من التحذيرات أثناء الرحلة.



يقوم النظام بتحليل سلوك وجه السائق باستخدام الكاميرا الداخلية 1 وتصدر تحذيراً في حالة اكتشاف أي تشتت.

تنشيط التنبيهات وإلغاء تنشيطها من شاشة الوسائط المتعددة 7



– أثناء توقف السيارة، اضغط على المفتاح 2 عدة مرات حسب الضرورة حتى تصل إلى علامة



التنويب ؛

أو

– اضغط على المفتاح 2 وعنصر التحكم 3 أو 4

بشكل متكرر للوصول إلى علامة التنويب  ؛

– اضغط على المفتاح 5 "OK"

– اضغط على عنصر التحكم 3 أو 4 للوصول إلى

القائمة  ، ثم اضغط على المفتاح 5 "OK" ؛

– اضغط على عنصر التحكم 3 أو 4 للوصول إلى

القائمة "مساعد القيادة"، ثم اضغط على المفتاح 5 "OK" ؛

– اضغط على عنصر التحكم 3 أو 4 للوصول إلى

القائمة "تحذير يقظة السائق"، ثم اضغط على المفتاح

5 "OK" ؛



لتنشيط التنبيهات أو تعطيلها، يُرجى الرجوع إلى إرشادات الوسائط المتعددة.

حدّد "ON" أو "OFF".

تنشيط وإلغاء تنشيط التنبيهات من كمبيوتر الرحلات 1

(حسب طراز السيارة)

تنشيط التنبيهات وإلغاء تنشيطها باستخدام الزر 6 "My Safety"



– لإلغاء تنشيط التنبيهات، اضغط على الزر 6 مرتين؛

– لإلغاء تنشيط التنبيهات، اضغط على الزر 6 مرة واحدة.

عند إلغاء تنشيط التنبيهات، يستمر النظام في تقييم حالة إجهاد السائق. 

العمل

إنذار السائق بأخذ الحيطة

وظيفة "تحذير بقطة السائق" هي وظيفة تحلل سلوك السائق (أسلوب القيادة، توجيه السيارة، وما إلى ذلك) وتنبيهه إذا كان هناك خطر الخلود إلى النوم.

وتأخذ في الاعتبار المؤشرات مثل:

- حركات عجلة القيادة؛
- حركات السائق على الأنظمة الأخرى (المؤشرات، وداسة الفرامل، وما إلى ذلك).

تُعد هذه الوظيفة بمثابة مساعد إضافي في القيادة في حالة خطر الإجهاد. لا تعمل الوظيفة على السيارة. لا يمكن لهذه الوظيفة، بأي حال من الأحوال أن تحل محل مسؤولية السائق أثناء القيادة.

يتعين على السائق دومًا أن يجعل سرعته متوافقة مع البقطة، بصرف النظر عن مؤشرات النظام.



تم ضبط هذه الوظيفة لإعلام السائق في حالة:

- انقضت بضع دقائق منذ آخر مرة توقفت فيها السيارة؛
- سرعة السيارة تقريبًا أكبر من 70 كم/ساعة.

إذا كان هناك خطر إجهاد أو ضعف انتباه، تظهر الرسالة "تنبيه الاهتزاز فترة راحة" 1 على لوحة العدادات مصحوبة بصوت صافرة.

اضغط على المفتاح "5 OK" لحذف التحذير. يُنصح بالتوقف في أقرب وقت ممكن لأخذ قسط من الراحة.

بعد حذف الرسالة، يواصل النظام مراقبة البقطة ويصدر تحذيرًا جديدًا إذا لزم الأمر.

تعمل وظيفة إنذار السائق بأخذ الحيطة على مراقبة انتباه السائق باستمرار ويمكن أن توفر العديد من التحذيرات لكل رحلة. تتم إعادة ضبط النظام كل مرة يتم فيها بدء تشغيل المحرك.



تنشيط/إلغاء تنشيط التحذير

من أجل سلامتك، قم بإجراء أوضاع الضبط والسيارة متوقفة تمامًا.



حسب طراز السيارة، ووفقًا لمدة الزمن المنقضية منذ آخر مرة تم فيها إيقاف تشغيل المحرك، يتم إعادة تفعيل التنبيهات:

- عندما تكون السيارة مفتوحة؛
- أو
- عندما يكون الباب مفتوحًا؛
- أو
- عند إعادة تشغيل المحرك.



- المشاة/راكبو الدراجات في الظلام، أو في ظروف الإضاءة السيئة؛
- المشاة/راكبو الدراجات المرئيون بشكل جزئي؛
- المشاة الذين يقل طولهم عن 80 سم تقريبًا؛
- المشاة الذين يحملون أجسامًا كبيرة؛
- ...

في هذه الظروف، قد لا يستجيب النظام أو قد يحذر السائق أو قد يستخدم المكابح دون قصد.

إبطال الوظيفة

يجب عليك تعطيل الوظيفة إذا:

- تعرضت منطقة الكاميرا للتلف (على جانب الزجاج الأمامي الداخلي أو الخارجي مثلًا)؛
- يتم سحب السيارة (بسبب عطل).
- الزجاج الأمامي مكسور أو مشوه (لا تتم بتنفيذ إصلاحات في هذه المنطقة من الزجاج الأمامي، ولكن قم بتغييرها بواسطة وكيل معتمد)؛
- أنت لا تقود على طريق ممهد.

في حالة ملاحظة سلوك مريب في النظام، قم بتعطيله واتصل بأحد الموزعين المعتمدين.

توقف الوظيفة

يمكنك إيقاف وظيفة الكبح النشط في أي وقت عن طريق الضغط على دواسة الوقود أو عن طريق إدارة عجلة القيادة في مناورة لتفادي الاصطدام.



هذه الوظيفة هي مساعدة إضافية على القيادة لا تهدف هذه الوظيفة تحت أي ظرف من الظروف إلى استبدال الرعاية والاهتمام المستحق للسائق، الذي ينبغي عليه التحكم في المركبة طوال الوقت.
 قد يتم تأخير تشغيل هذه الوظيفة أو منع تشغيلها عندما يكتشف النظام علامات واضحة للتحكم في السيارة بواسطة السائق (القيام بإجراء على عجلة القيادة، والدواسات، وما إلى ذلك).
 لا يمكن تنشيط النظام في الحالات التالية:
 – عندما يتم تشغيل نظام التحكم الإلكتروني في الثبات (ESC).

صيانة/إصلاح النظام

– في حالة حدوث تصادم، قد تتغير محاذاة الكاميرا، وقد يتأثر تشغيلها تبعاً لذلك. قم بإلغاء تنشيط الوظيفة وتواصل مع أحد الوكلاء المعتمدين.
 – يجب أن يقوم أفراد أكفاء بإتمام أي عمل في نطاق المنطقة التي تقع فيها الكاميرا (عمليات استبدال، إصلاحات، تعديلات الزجاج الأمامي، وما إلى ذلك).
 الموزع المعتمد فقط هو المؤهل لصيانة النظام.

اضطراب النظام

يمكن أن تؤدي بعض الظروف إلى حدوث تلف في تشغيل النظام أو ضرر به، مثل:
 – سوء الأحوال الجوية (الثلوج أو الأمطار أو الجليد، أو ما إلى ذلك)؛
 – ضعف الرؤية (بسبب الليل أو الضباب إلخ)؛
 – ضعف التباين بين الجسم (السيارة، أو المشاة إلخ) والمنطقة المحيطة (مثلاً المشاة الذين يرتدون ملابس بيضاء في منطقة تلمجية، إلخ) ؛
 – التعرض للوهج (الشمس الساطعة، أضواء السيارات القادمة في الاتجاه المقابل، وما إلى ذلك)؛
 – حجب الزجاج الأمامي (بواسطة الأتربة أو الثلوج أو التكتيف وما إلى ذلك)؛
 ...

في هذه الظروف، قد لا يستجيب النظام أو قد يحذر السائق أو قد يستخدم المكابح دون قصد.

تقييد تشغيل النظام

– في كل مرة يتم بها تشغيل السيارة، يعمل النظام على إجراء معايرة وفقاً للظروف المحيطة بالسيارة وقد يكون غير نشط لفترة زمنية تتراوح ما بين دقيقتين وخمس دقائق تقريباً من القيادة؛
 – ينبغي أن تبقى الكاميرا نظيفة وخالية من أي تعديلات لضمان التشغيل السليم للنظام؛
 – قد يتعذر على النظام الاستجابة للسيارات الصغيرة بفعالية الاستجابة نفسها لغيرها من السيارات؛
 – قد لا يعمل النظام بشكل صحيح عندما يكون سطح الطريق منزلقاً (المطر، الجليد، الثلج الأسود، وما إلى ذلك). ؛
 – لضمان التشغيل الصحيح، يحتاج النظام إلى تمييز العوائق بأكملها. لذلك يتعذر على النظام الكشف عن:

الإعدادات من كمبيوتر الرحلة 3

- اضغط على عنصر التحكم 5 أو 6 بشكل متكرر للوصول إلى قائمة "حساسية الكبح النشط"، ثم اضغط على المفتاح 7 "OK"؛
- اضغط على عنصر التحكم 5 أو 6 بشكل متكرر لتحديد الإعداد، ثم اضغط على المفتاح 7 "OK".

غير متوفر مؤقتًا

إذا اكتشف النظام عطلاً مؤقتًا، فسيضيء ضوء تحذير

أو ضوء تحذير ، وفقًا لطرز السيارة، على لوحة أجهزة القياس.

الأسباب الممكنة هي:

- تم حجب النظام مؤقتًا (الوهج من الشمس، المصابيح الأمامية ذات الشعاع المنخفض، وظروف الطقس السيء، وغيرها). سيعمل النظام مجددًا عندما تصبح ظروف الرؤية أفضل؛
- حدوث عطل في النظام بصورة مؤقتة (مثل: الزجاج الأمامي محجوب بسبب الأتربة، أو الوحل، أو الثلوج أو التكثف، أو ما إلى ذلك). في هذه الحالة، أوقف السيارة والمحرك. تنظيف الزجاج الأمامي. في المرة القادمة التي يعمل بها المحرك، بعد مرور خمس أو عشر دقائق من القيادة، سيختفي ضوء التحذير والرسالة. إذا لم تكن هذه هي الحالة، فقد يكون ذلك ناجمًا عن سبب آخر؛ تواصل مع الوكيل المعتمد.

خلل في التشغيل

عندما يكتشف النظام خطأ في التشغيل يظهر ضوء

التحذير  على لوحة أجهزة القياس جنبًا إلى

جنب مع ضوء التحذير  على لوحة العدادات.

استشر وكيل الماركة.



- أثناء توقف السيارة، اضغط على المفتاح 4 عدة مرات حسب الضرورة حتى تصل إلى علامة

التبويب ؛

أو

- اضغط على المفتاح 4 وعنصر التحكم 5 أو 6

بشكل متكرر للوصول إلى علامة التبويب ؛

- اضغط على المفتاح 7 "OK"

- اضغط على عنصر التحكم 5 أو 6 للوصول إلى

القائمة ، ثم اضغط على المفتاح 7 "OK"؛

- اضغط على عنصر التحكم 5 أو 6 للوصول إلى

القائمة "مساعد القيادة"، ثم اضغط على المفتاح 7 "OK"؛



عند إيقاف السيارة، للوصول إلى الإعدادات من شاشة الوسائط المتعددة 2؛ راجع تعليمات الوسائط المتعددة: - "تنبيه": ضبط مستوى حساسية التنبيه. للقيام بذلك حدد:

« متأخر » ؛

« معياري » ؛

« مبكرًا » .

الرجاء الرجوع إلى تعليمات الوسائط المتعددة لمزيد من المعلومات.

- ① وفقاً للسيارة، ووفقاً لطول الفترة الزمنية التي تلي آخر مرة تم فيها إيقاف المحرك، تتم إعادة تنشيط الوظيفة:
- عندما تكون السيارة مفتوحة؛
 - أو
 - عندما يكون الباب مفتوحاً؛
 - أو
 - عند إعادة تشغيل المحرك.

التنشيط أو إلغاء تنشيط النظام من شاشة الوسائط المتعددة 2



لتنشيط الوظيفة أو تعطيلها، يُرجى الرجوع إلى إرشادات الوسائط المتعددة.
حدّد "تشغيل" أو "إيقاف التشغيل".

تنشيط، إلغاء تنشيط النظام من كمبيوتر الرحلة 3 (حسب طراز السيارة)



- أثناء توقف السيارة، اضغط على المفتاح 4 عدة مرات حسب الضرورة حتى تصل إلى علامة التبويب ؛

أو

- اضغط على المفتاح 4 وعنصر التحكم 5 أو 6 بشكل متكرر للوصول إلى علامة التبويب ؛

- اضغط على المفتاح 7 "OK"

- اضغط على عنصر التحكم 5 أو 6 للوصول إلى القائمة

القائمة ، ثم اضغط على المفتاح 7 "OK"؛

- اضغط على عنصر التحكم 5 أو 6 للوصول إلى القائمة "مساعد القيادة"، ثم اضغط على المفتاح 7 "OK"؛

- اضغط على عنصر التحكم 5 أو 6 للوصول إلى القائمة "فرملة نشطة"، ثم اضغط على المفتاح 7 "OK"؛

- اضغط على المفتاح 7 "OK" مجدداً لتنشيط الوظيفة أو لإلغاء تنشيطها:

وظيفة مفعلة؛ -

وظيفة غير مفعلة. -

عند تعطيل النظام، يضيء ضوء تحذير أو

ضوء تحذير ، وفقاً لطراز السيارة، على لوحة أجهزة القياس. يختفي مصباح التحذير عند تنشيط النظام.

الإعدادات

من أجل سلامتك، قم بإجراء أوضاع الضبط والسيارة متوقفة تماماً.



ضبط الإعدادات من شاشة الوسائط المتعددة 2 (حسب طراز السيارة)

الكشف عن أي سيارة قادمة في سياق المناورة لتغيير الاتجاه

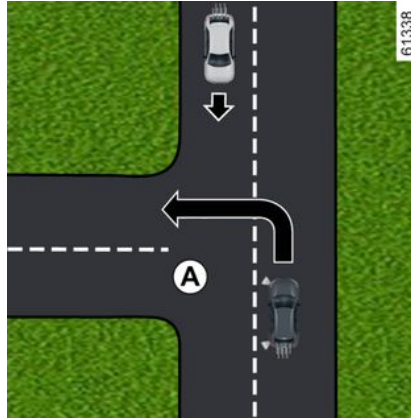

عندما ترغب في تغيير الاتجاه (على سبيل المثال A)، يتم اكتشاف السيارات القادمة بواسطة النظام في الحالات الآتية:

- تسير سيارتك بسرعة تتراوح ما بين 4 ميل في الساعة (7 كم/ساعة) و19 ميل في الساعة (30 كم/ساعة).
- إذا قمت بتنشيط مصباح مؤشر الاتجاه.

الكشف عن السيارات التي تعبر المسار بشكل عمودي

يكتشف النظام السيارات التي تعبر المسار بشكل عمودي، في الحالات الآتية:

- تسير سيارتك بسرعة تتراوح ما بين 3 ميل في الساعة (5 كم/ساعة) و53 ميل في الساعة (85 كم/ساعة).

عند المناورة في حالات الطوارئ، يمكنك التوقف عن الكبح في أي لحظة عن طريق:

- الضغط على دواسة الوقود؛ أو
- تدوير عجلة القيادة كمناورة لتجنب الاصطدام.

ميزات خاصة بالتحذيرات حسب السرعة، يمكن تنشيط التحذير والفرملة في وقت واحد.

الكشف عن المركبات

الكشف عن السيارات التي تسير في نفس المسار يرصد النظام خطر الاصطدام بالسيارة التي أمامك في نفس المسار عندما:

- تسير سيارتك بسرعة تتراوح ما بين 3 ميل في الساعة (5 كم/ساعة) و112 ميل في الساعة (180 كم/ساعة).

الكشف عن السيارات المتوقفة في المسار

يكتشف النظام السيارات المتوقفة، في الحالات التالية:

- تسير سيارتك بسرعة تتراوح ما بين 3 ميل في الساعة (5 كم/ساعة) و53 ميل في الساعة (85 كم/ساعة).

الكشف عن المشاة وراكبي الدراجات

الكشف عن المشاة وراكبي الدراجات في نفس المسار يكتشف النظام المشاة وراكبي الدراجات، في الحالات الآتية:

- تسير سيارتك بسرعة تتراوح ما بين 3 ميل في الساعة (5 كم/ساعة) و53 ميل في الساعة (85 كم/ساعة).

الكشف عن المشاة وراكبي الدراجات عند تغيير الاتجاه

يكتشف النظام المشاة وراكبي الدراجات، في الحالات الآتية:

- تسير سيارتك بسرعة تتراوح ما بين 4 ميل في الساعة (7 كم/ساعة) و19 ميل في الساعة (30 كم/ساعة).

الكبح النشط في حالات الطوارئ



3

يستخدم النظام المعلومات الواردة من الكاميرا 1 ، لتحديد المسافة من سيارتك:

- من السيارة الموجودة أمامك في الممر نفسه؛ أو
- من أي سيارات قادمة في سياق المناورة لتغيير الاتجاه؛ أو
- والسيارات التي تسير بشكل عمودي؛ أو

- والسيارات المتوقفة؛

أو

- المشاة وراكبو الدراجات الموجودون في المحيط.

يبينه النظام السائق إذا كان هناك خطر اصطدام أمامي وذلك لتمكين إجراءات المناورة المناسبة في حالة الطوارئ (الضغط على دواسة المكابح و/أو تدوير عجلة القيادة).

اعتمادًا على تفاعل السائق، يمكن للنظام المساعدة في الكبح من أجل الحد من الضرر أو منع حدوث وقوع تصادم.

النظام غير نشط بطريقة أخرى ولا يُصدر تنبيهًا.

هذه الوظيفة هي مساعدة إضافية على القيادة



لا تهدف هذه الوظيفة تحت أي ظرف من الظروف إلى استبدال الرعاية والاهتمام المستحق للسائق، الذي ينبغي عليه التحكم في المركبة طوال الوقت.

يمكن لهذا النظام تطبيق الحد الأقصى



لللكبح على السيارة حتى تتوقف تمامًا إذا لزم الأمر.

لأسباب متعلقة بالسلامة، ارتد دائمًا حزام الأمان عند السفر في سيارتك وتأكد من ضبطه بحيث لا تتدفع الأغراض للأمام وتصادم الركاب.

العمل

عند القيادة، عندما يكون هناك خطر الاصطدام، فإن النظام سيفعل ما يلي:

- **يتنبه بكخطر الاصطدام:** تظهر الرسالة "تم كشف عائق" على لوحة أجهزة القياس مصحوبة بصوت صافرة.

ملاحظة: إذا ضغط السائق على دواسة الفرامل وما زال النظام يكتشف خطر الاصطدام، فقد تزداد قوة الكبح إذا لم تكن كافية لمنع الاصطدام.

- **يمكن أن يفعل الكبح:** إذا لم يستجب السائق للتنبيه، وأصبح الاصطدام وشيكًا، يتم عرض ضوء



التحذير باللون الأحمر ورسالة "فرمل" على لوحة العدادات مصحوبة بإشارة صوتية.

حالة خاصة:

- إذا قام السائق باستخدام أدوات التحكم في السيارة (عجلة القيادة، الدواسات، وما إلى ذلك)، فقد يتأخر النظام في التدخل أو قد لا يعمل؛

- إذا تسبب الكبح النشط أثناء الطوارئ في توقف السيارة، فستبقى السيارة متوقفة لفترة قصيرة. عند تجاوز هذا الحد من الوقت، يجب أن يحافظ السائق على توقف السيارة من خلال إبقاء قدميه على دواسة الفرامل؛

- بعد أن يقوم النظام بتنشيط الكبح، سوف تظهر الرسالة "السلامة المتقدمة انطلقت".

موقع الكاميرا 1

تأكد من أن الزجاج الأمامي لا يحجبه عائق (كالاتربة والطين والتلج، والتكثف، وما إلى ذلك).



يتم عرض القياس للعلم: لا ينفذ النظام أي إجراء على السيارة.
لم يتم تصميم هذه الوظيفة للاستخدام داخل المدينة أو مع نمط القيادة الديناميكي (الانعطاف المفاجئ، التسارع، الفرملة، وما إلى ذلك)، ولكن لظروف القيادة المستقرة.

لا يتفاعل النظام مع نظام الكبح.

ينبغي أن تبقى الكاميرا نظيفة وخالية من أي تعديلات لضمان التشغيل السليم للنظام.

يجب أن يقوم أفراد أكفاء بإتمام أي عمل في نطاق المنطقة التي تقع فيها الكاميرا (إصلاحات، عمليات استبدال، تعديلات الزجاج الأمامي، وما إلى ذلك).



هذه الوظيفة هي مساعدة إضافية على القيادة لا تهدف هذه الوظيفة تحت أي ظرف من الظروف إلى استبدال الرعاية والاهتمام المستحق للسائق، الذي ينبغي عليه التحكم في المركبة طوال الوقت.

صيانة/إصلاح النظام

- في حالة حدوث تصادم، قد تتغير محاذة الكاميرا، وقد يتأثر تشغيلها تبعاً لذلك. قم بإلغاء تنشيط الوظيفة وتواصل مع أحد الوكلاء المعتمدين.
 - يجب أن يقوم أفراد أكفاء بإتمام أي عمل في نطاق المنطقة التي تقع فيها الكاميرا (إصلاحات، عمليات استبدال، تعديلات الزجاج الأمامي، وما إلى ذلك).
- الموزع المعتمد فقط هو المؤهل لصيانة النظام.

في حالة اضطراب النظام

- حجب الزجاج الأمامي (بواسطة الأتربة أو الثلوج أو التكتيف وما إلى ذلك)؛
- بيئة معقدة (جسر معدني أو نفق، وما إلى ذلك)؛
- سوء الأحوال الجوية (الثلوج أو المطر أو الجليد أو غير ذلك)؛
- ضعف الرؤية (بسبب الليل أو الضباب إلخ)؛
- ضعف التبطين بين السيارة التي تسبقها والمنطقة المحيطة (مثلاً مركبة بيضاء اللون في منطقة تلجية، إلخ)؛
- التعرض للوهج (الشمس الساطعة، أضواء السيارات القادمة في الاتجاه المقابل، وما إلى ذلك)؛
- الطريق ضيق ومتعرج وملئو (انعطافات ضيقة، وما إلى ذلك)

خطر الإنذارات الكاذبة الخاطئة.

العمل

- في حالات معينة، قد لا يتم عرض الفترة الزمنية:
 - عند المنعطفات؛
 - عند تغيير الحرارة؛
 - إذا كانت السيارة الأمامية بعيدة بقدر كافٍ أو خارج نطاق الكاميرا.

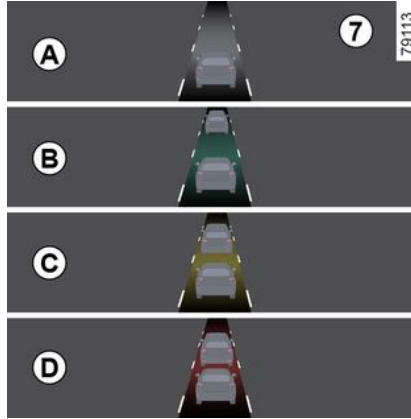

عند تفعيل الوظيفة، يُعرض المؤشر **7** على لوحة العدادات ويُعلم السائق بالمسافة بين سيارته والسيارة التي أمامه.

- **A** (رمادي): الوظيفة لا تعمل؛
 - **A** (أخضر): لم يتم اكتشاف سيارات؛
 - **B** (أخضر): الفترة الزمنية أكبر من أو تساوي ثانيّتان تقريباً (تتوقف المسافة بين السيارتين على سرّعتك)؛
 - **C** (أصفر): الفترة الزمنية تقع بين ثانية وثانيتين تقريباً (المسافة بين السيارتين غير كافية)؛
 - **D** (أحمر): الفترة الزمنية أقل من أو تساوي ثانية واحدة تقريباً (المسافة بين السيارتين غير كافية إطلاقاً).
 إذا كانت الفترة الزمنية بين السيارتين أقل من 0.5 ثانية تقريباً، فسيظل ضوء الإشعار **7** , display مضاءين باللون الأحمر بلوحة العدادات.

- اضغط على عنصر التحكم **4** أو **5** بشكل متكرر للوصول إلى القائمة "مساعد القيادة"، ثم اضغط على المفتاح **6** "OK"؛
 - اضغط على عنصر التحكم **5** أو **6** بشكل متكرر للوصول إلى القائمة "تحذير المسافة"، ثم اضغط على المفتاح **6** "OK"؛
 - اضغط على المفتاح **6** "OK" مجدداً لتنشيط الوظيفة أو لإلغاء تنشيطها:

- وظيفة مفعلة؛

- وظيفة غير مفعلة.

مع كل مرة يتم فيها تشغيل السيارة، تحافظ هذه الوظيفة على الوضع المحدد في آخر مرة تم فيها إيقاف تشغيل المحرك. 

تنبيه بشأن المسافة الآمنة



باستخدام المعلومات الواردة من الكاميرا **1**، تُعلم هذه الوظيفة السائق بالفواصل الزمنية بين سيارته والسيارة التي تسير بالأمام بحيث يمكن الحفاظ على مسافة توقف آمنة بين السيارتين.

يتم تنشيط الوظيفة عندما تكون سرعة السيارة بين حوالي 30 و 200 كم/ساعة، حسب طراز السيارة.

موقع الكاميرا **1**

تأكد من أن الزجاج الأمامي لا يحجب عائق (كالأتربة والطين والتلج، والتكثف، وما إلى ذلك).

هذه الوظيفة هي مساعدة إضافية على القيادة لا تهدف هذه الوظيفة تحت أي ظرف من الظروف إلى استبدال الرعاية والاهتمام المستحق للسائق، الذي ينبغي عليه التحكم في المركبة طوال الوقت.



تنشيط/إلغاء تنشيط الوظيفة



السيارات المجهزة بشاشة وسائط متعددة **2**

من خلال النطاق "السيارة" الموجود على شاشة الوسائط المتعددة لديك **2**، اضغط على القائمة "مساعد القيادة".

نشط الوظيفة "المسافة التالية" أو قم بإلغاء تنشيطها.



السيارات غير المزودة بشاشة وسائط متعددة (حسب طراز السيارة)

– أثناء توقف السيارة، اضغط على المفتاح **3** عدة مرات حسب الضرورة حتى تصل إلى علامة



التبويب ؛

أو

– اضغط على عنصر التحكم **3** وعنصر التحكم **4** أو **5** بشكل متكرر للوصول إلى علامة



التبويب ؛

– اضغط على المفتاح **6** "OK"؛

– اضغط على عنصر التحكم **4** أو **5** للوصول

إلى القائمة ، ثم اضغط على المفتاح

6 "OK"؛



تقييد تشغيل النظام

- ينبغي أن تبقى منطقة الرادار نظيفة وخالية من أي تعديلات لضمان التشغيل السليم للنظام.
- قد لا يتعرف النظام على الأجسام الصغيرة التي تتحرك بالقرب من السيارة (الدراجات البخارية، الدراجات الهوائية، المشاة، إلخ).
- عندما تدخل السيارة منعطفات أو منحنيات، قد لا تكشف المستشعرات بشكل مؤقت السيارات في الحارات المجاورة.
- لا يصدر النظام تحذيرًا عندما تكتشف الرادارات اليمنى واليسرى في أن واحد السيارات التي تتحرك بسرعة مماثلة (مثل حركة المرور على طريق ذي ثلاث حارات).
- قد لا يتفاعل النظام عندما يكون هناك اختلاف كبير في السرعة مع السيارات الأخرى.
- إذا تجاوزت مركبة طويلة السيارة (على سبيل المثال تتجاوز مركبة البضائع الثقيلة بسرعة مماثلة للمركبة) فقد يقطع النظام التحذير قبل نهاية المناورة.
- السيارة تسيير على طريق متعرج.

إبطال الوظيفة

- عليك إلغاء تنشيط الوظيفة في الحالات الآتية:
- لقد تضررت منطقة الرادار (المصد الخلفي)؛
- السيارة مزودة بقضيب سحب.



- يعمل نطاق اتجاه النظام وفقاً لعرض حارة قياسي. إذا ما كنت تقود على طريق واسع، ربما لا يتعين على النظام اكتشاف سيارة في النقطة العمياء.
 - في حالة الظروف الجوية السيئة للغاية (الأمطار الغزيرة والثلوج وما إلى ذلك)، قد يتعطل النظام مؤقتاً. عليك البقاء يقظاً لأحوال القيادة المختلفة.
- خطر وقوع حادث.**



- هذه الوظيفة هي مساعدة إضافية على القيادة لا تهدف هذه الوظيفة تحت أي ظرف من الظروف إلى استبدال الرعاية والاهتمام المستحق للسائق، الذي ينبغي عليه التحكم في المركبة طوال الوقت.
- يجب على السائق دوماً أن يجعل سرعته متوافقة مع أحوال المرور، بصرف النظر عن مؤشرات النظام.
- ينبغي عدم استخدام النظام كمكتشف للعوائق أو نظام مضاد للتصادم تحت أي ظرف من الظروف.

صيانة/إصلاح النظام

- في حالة حدوث تصادم، قد تتغير محاذاة الرادار، وسيتأثر تشغيله تبعاً لذلك. أوقف تنشيط الوظيفة واستشر أحد الموزعين المعتمدين.
 - يجب أن يقوم أفراد أكفاء بإتمام أي عمل في نطاق المنطقة التي تقع فيها الرادارات (إصلاحات، عمليات استبدال، وما إلى ذلك).
- الموزع المعتمد فقط هو المؤهل لصيانة النظام.

اضطراب النظام

- يمكن أن تؤدي بعض الظروف إلى حدوث تلف في تشغيل النظام أو ضرر به، مثل:
- الأماكن المحيطة المعقدة (جسور معدنية، أنفاق، طرق ذات حواجز عند الحافة، الخ)؛
 - سوء الأحوال الجوية (الثلوج أو المطر أو الجليد أو غير ذلك).

خطر التنبيهات الخاطئة أو غياب التحذيرات

- في حالة ملاحظة سلوك مريب في النظام، قم بتعطيله واتصل بأحد الموزعين المعتمدين.

شاشة العرض D

عندما يتم تنشيط مؤشر الاتجاه، يومض مصباح التحذير 4 عندما يتم اكتشاف سيارة في البقعة العمياء على الجانب الذي أنت على وشك القيادة إليه. إذا قمت بالغاء مؤشر الاتجاه، فسوف تعود الوظيفة إلى التحذير الأولي (شاشة العرض C).



نظرًا لتثبيت مستشعرات في المصدات، فيجب أن يقوم أفراد أكفاء بإنجاز أي عمل في نطاق المنطقة التي يقع فيها الرادار (إصلاحات، الاستبدال، أعمال الطلاء).

- إذا كان الطريق متعرجًا؛
- إذا اكتشفت المستشعرات الأمامية والخلفية وجود شيء في الوقت نفسه (مثل اجتياز شاحنة مفصلية)؛
- ...

خلل في التشغيل

إذا اكتشف النظام عطلاً، فستظهر الرسالة "تحقق نقطة عمياء تنبيه النقطة" على لوحة أجهزة القياس. استعن بأحد وكلاء الماركة.

ملاحظة: عند بدء تشغيل المحرك، يومض ضوء التحذير 4 على شاشة العرض B، ثلاث مرات. فهذا طبيعي.

شروط إبطال التشغيل

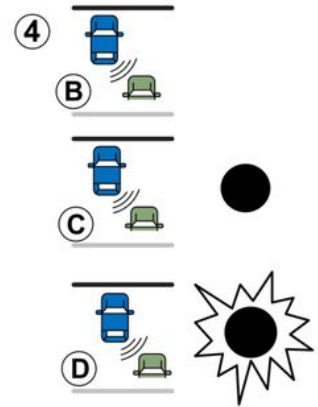

62258

- إذا كان الشيء لا يتحرك؛
- إذا كان المرور مكتظًا؛

وظائف مساعدة القيادة الإضافية

لتنشيط الوظيفة أو تعطيلها، ارجع إلى إرشادات الوسائط المتعددة 2.

اختر "ON" أو "OFF".

تنشيط الوظيفة وإلغاء تنشيطها باستخدام الزر 3 "My Safety"



يمكن إلغاء تنشيط الوظيفة، أو تنشيطها باستخدام الوضع "Perso" في الوظيفة "My Safety" 195 ←.

إذا تم إلغاء تنشيط الوظيفة مسبقاً باستخدام الوضع "Perso":

- لإلغاء تنشيط التنبيهات ، اضغط على الزر 3 مرتين. ينطفئ المؤشر الموجود على الزر 3؛
- لإعادة تنشيط التنبيهات، اضغط على الزر 3 مرة واحدة. يضيء المؤشر الموجود على الزر 3.

العمل



تعطي هذه الوظيفة تحذيراً:

- عندما تكون سرعة السيارة بين حوالي 30 كم/ساعة و140 كم/ساعة؛
- عندما تكون السيارة في منطقة البقعة العمياء وتسير في الاتجاه نفسه الذي تسير فيه السيارة. إذا كانت هناك سيارة أخرى يجري تجاوزها، فإن المؤشر 4 سيتم تنشيطه فقط إذا ظلت المركبة في البقعة العمياء لمدة تزيد عن ثانية واحدة.

شاشة العرض B

يتم تنشيط الوظيفة ولم يتم اكتشاف أي مركبة.

شاشة العرض C

التحذير الأول: يشير ضوء التحذير 4 إلى أنه تم اكتشاف سيارة في منطقة البقعة العمياء.

يعمل نطاق اتجاه النظام وفقاً لعرض حارة قياسي. إذا كنت تقود في حارات مرورية ضيقة، فقد يكتشف المركبات التي في الحارات الأخرى.

مصباح التحذير 4

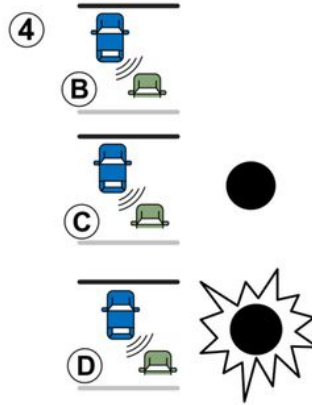

يوجد ضوء تحذير 4 على كل مرآة باب 5.

ملاحظة: نظّف مرآيا الباب 5 بانتظام حتى تظل مصابيح التحذير 4 مرئية.

إنذار النقطة العمياء

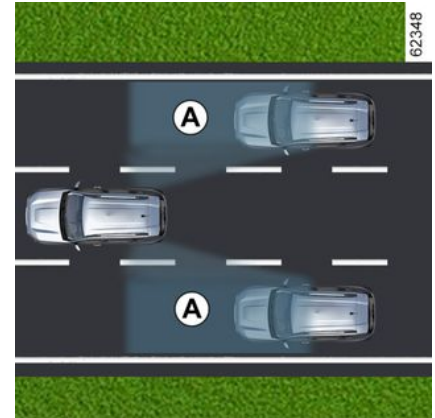

ينذر هذا النظام السائق بالسيارات التي في منطقة الاكتشاف **A**.

يتم تنشيط النظام عندما تتراوح سرعة السيارة بين حوالي 30 كم/الساعة و140 كم/الساعة.

تستخدم هذه الوظيفة المستشعرات **1** المثبتة بالمصدات الأمامية والخلفية على كلا الجانبين.

حالة خاصة

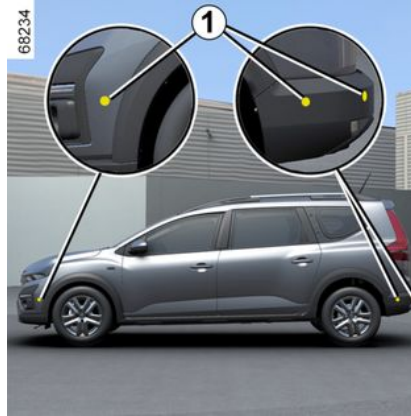

تأكد من أن المستشعرات لا يحجبها عائق (كالأثرية أو القاذورات الطينية أو الثلوج أو غير ذلك).

إذا تم حجب المستشعر بعائق، فستظهر الرسالة "نقطة عمياء تنظيف الاستشعار" على لوحة أجهزة القياس. قم بتنظيف المستشعرات.



هذه الوظيفة مساعدة إضافية تشير إلى وجود مركبات أخرى في منطقة البقعة العمياء.

لا يمكن بأي حال من الأحوال اعتبارها بديلاً عن الحذر ولا تعفي السائق من مسؤوليته حين يتولى هو قيادة سيارته. ينبغي على السائق الاستعداد دائماً للحوادث المفاجئة أثناء القيادة: تأكد دائماً من عدم وجود أي عقيات متحركة (مثل طفل، أو حيوان، أو الكرسي الذي يُدفع باليد أو دراجة) أو أشياء صغيرة، أو ضئيلة الحجم مثل الأحجار أو وجود الحواجز في النقاط المعتمدة عند إجراء المناورة.

تنشيط/إلغاء التنشيط





هذه الوظيفة هي مساعدة إضافية على القيادة لا تهدف هذه الوظيفة تحت أي ظرف من الظروف إلى استبدال الرعاية والاهتمام المستحق للسائق، الذي ينبغي عليه التحكم في المركبة طوال الوقت.

صيانة/إصلاح النظام

- في حالة حدوث تصادم، قد تتغير محاذاة الكاميرا، وقد يتأثر تشغيلها تبعاً لذلك. قم بإلغاء تنشيط الوظيفة وتواصل مع أحد الوكلاء المعتمدين.
- يجب أن يقوم أفراد أكفاء بإتمام أي عمل في نطاق المنطقة التي تقع فيها الكاميرا (عمليات استبدال، إصلاحات، تعديلات الزجاج الأمامي، وما إلى ذلك).

الموزع المعتمد فقط هو المؤهل لصيانة النظام.

في حالة اضطراب النظام

يمكن أن تؤدي بعض الظروف إلى حدوث تلف في تشغيل النظام أو ضرر به، مثل:

- حجب الزجاج الأمامي (بواسطة الأتربة أو الثلوج أو التكثيف وما إلى ذلك)؛
 - بيئة معقدة (نفق أو غير ذلك)؛
 - سوء الأحوال الجوية (الثلوج أو الأمطار أو الجليد، أو ما إلى ذلك)؛
 - ضعف الرؤية (بسبب الليل أو الضباب إلخ)؛
 - علامات الطريق متعددة (مثل مناطق الأعمال)، أو يصعب تمييزها، أو خطوط غير منتظمة (مثل الخطوط الباهتة جزئياً، أو الخطوط المتباعدة جداً، أو سطح الطريق غير المستوي، وما إلى ذلك)؛
 - التعرض للوهج (الشمس الساطعة، أضواء السيارات القادمة في الاتجاه المقابل، وما إلى ذلك)؛
 - الطريق ضيق أو متعرج أو ملتو (انحناءات ضيقة، وما إلى ذلك)؛
 - متابعة السيارة القريبة التي تسير في نفس الممر.
- في هذه الحالة، قد يتم تنشيط وظيفة "منع مغادرة الحارة" بشكل غير صحيح أو لا يتم تنشيطها على الإطلاق.

مخاطر توجيه المسار غير المرغوب أو غير الصحيح.

إبطال الوظيفة

يجب عليك تعطيل الوظيفة إذا:

- تعرضت منطقة الكاميرا للتلف (جانب الزجاج الأمامي أو جانب مرآة الرؤية الخلفية)؛
- الطريق زلق (ثلج، جليد أسود، منزلق مائي، حصى، وغير ذلك)؛
- الزجاج الأمامي مكسور أو مشوه (لا يتم بتنفيذ إصلاحات في هذه المنطقة من الزجاج الأمامي، ولكن قم بتغييرها بواسطة وكيل معتمد)؛
- السيارة تسحب شاحنة أو عربة كبيرة؛



للوصول إلى إعدادات وظيفة شاشة الوسائط المتعددة **3**، يُرجى الرجوع إلى تعليمات الوسائط المتعددة:

– "التشغيل على الخطوط المتقطعة": استخدم هذا الإعداد لتحديد استجابة الوظيفة إذا عبرت السيارة خطأ متقطعاً دون تنشيط أحد مؤشرات الاتجاه:

الإعداد المُحدّد: قد تُصدر هذه الوظيفة أمراً إلى نظام توجيه السيارة لتصحيح مسار السيارة؛- الإعداد غير مُحدّد: يمكن للوظيفة تحذير السائق عن طريق اهتزاز عجلة القيادة دون تصحيح مسار السيارة. -

– "الاهتزاز": اضبط اهتزاز عجلة القيادة لوظيفة "منع مغادرة الحارة"؛

– حسب طراز السيارة، "توقع الخروج من الحارة" أو "تحذير": اضبط مستوى حساسية الكشف عن الخطأ للقيام بذلك، حدد:

– "متأخر": الخط الذي تم اكتشافه عند العبور؛ -
– "معياري": الخط الذي تم اكتشافه عند الاقتراب؛ -

– "مبكراً" الخط الذي تم اكتشافه على مقربة. -

الرجاء الرجوع إلى تعليمات الوسائط المتعددة لمزيد من المعلومات.

السيارة غير المزودة بشاشة وسائط متعددة (حسب طراز السيارة)



– أثناء توقف السيارة، اضغط على المفتاح **4** عدة مرات حسب الضرورة حتى تصل إلى علامة

التبويب 

أو

– اضغط على المفتاح **4** وعنصر التحكم **5** أو **6**

بشكل متكرر للوصول إلى علامة التبويب 

– اضغط على المفتاح **7** "OK"

– اضغط على عنصر التحكم **5** أو **6** للوصول إلى

القائمة ، ثم اضغط على المفتاح **7** "OK"؛

– اضغط على عنصر التحكم **5** أو **6** للوصول إلى القائمة "مساعد القيادة"، ثم اضغط على المفتاح **7** "OK"؛

– اضغط بشكل متكرر على عنصر التحكم **5** أو **6** للوصول إلى قائمة "حساسية مساعد الحفاظ على

الحارة المرورية"، ثم اضغط على المفتاح **7** "OK"؛

– اضغط على عنصر التحكم **5** أو **6** بشكل متكرر لتحديد الإعداد، ثم اضغط على المفتاح **7** "OK".

خلل في التشغيل

عندما يكتشف النظام عطل تشغيلي:

– يظهر ضوء التحذير  باللون الأصفر أو بالأبيض على لوحة العدادات؛

أو، حسب طراز السيارة

– يظهر ضوء التحذير  على لوحة العدادات.

في بعض الحالات، تكون مصحوبة بما يلي:

– الرسالة "مساعدة القيادة غير متوفرة"؛

أو

– الرسالة "فحص مساعدة القيادة"؛

أو

– الرسالة "تحقق من الكاميرا الأمامية".

وفي هذه الحالات، استشر أحد وكلاء الماركة المعتمدين.

وظائف مساعدة القيادة الإضافية

– عبور خط منقطع دون تنشيط مؤشرات الاتجاه، إذا تم تحديد إعداد "تشغيل الخط المنقطع".

في هذه الحالات:

– تُصدر هذه الوظيفة أمرًا إلى نظام توجيه السيارة لتصحيح مسار السيارة؛

و

– يومض ضوء التحذير  باللون الأبيض، أو، حسب طراز السيارة، يتم عرض ضوء التحذير

 باللون الأصفر ويتم عرض المؤشر 8 على جانب الخط المنقطع باللون الأصفر على لوحة العدادات.

في بعض الحالات، إذا لم يكن الإجراء التصحيحي المتخذ على نظام التوجيه كافيًا، فسيستمر ضوء التحذير

 في الوميض باللون الأبيض، أو حسب طراز

السيارة، يتم عرض ضوء التحذير  باللون الأحمر ومؤشر 8 على جانب الخط المنقطع يتحول إلى اللون الأحمر على لوحة العدادات. يكون ذلك مصحوبًا بهتزاز على عجلة القيادة.

عندما لا يتم تحديد إعداد "تشغيل الخط المنقطع"، تُصدر الوظيفة إنذارًا إذا عبرت السيارة خطًا منقطعًا دون تنشيط أضواء المؤشر، ولا يوجد جانب طريق قريب بما يكفي من الخط.

في هذه الحالة، تحذر الوظيفة السائق:

– عن طريق اهتزاز في عجلة القيادة؛

و

– يومض ضوء التحذير  باللون الأبيض أو حسب طراز السيارة، يتم عرض ضوء التحذير



باللون الأحمر والمؤشر 8 على جانب الخط المنقطع يتحول إلى اللون الأحمر على لوحة العدادات.

ملاحظة: عند الانعطافات، تتيح الوظيفة قطع المنعطف برفق.

حالات خاصة

التحذير "حافظ على السيطرة".

– إذا كان النظام قيد التشغيل ولم يعد يكتشف نشاط السائق على عجلة القيادة، فستظهر الرسالة "حافظ على السيطرة" على لوحة العدادات مصحوبة بصوت صافرة أو حسب طراز السيارة، يومض ضوء التحذير



باللون الأصفر حتى يتحكم السائق في السيارة.

أو

– إذا كان النظام قيد التشغيل لفترة طويلة جدًا، تظهر رسالة "حافظ على السيطرة" على لوحة أجهزة القياس مصحوبة بصوت إنذار وحسب طراز السيارة،



يظهر ضوء التحذير باللون الأصفر، ويكون مصحوبًا بالمؤشر 8 على جانب الخط المعني حتى يستعيد السائق السيطرة على السيارة.



يمكنك مقاطعة تصحيح المسار في أي وقت عن طريق تحريك عجلة القيادة.

الوظيفة معطلة/غير متاحة مؤقتًا

الوظيفة غير متوفرة مؤقتًا أو معطلة في الحالات التالية:

- مغادرة سريعة جدًا للحارة؛
- القيادة باستمرار على حارة واحدة؛

– ما يقرب من أربع ثوان بعد تغيير الحارات؛

– الانعطافات الضيقة؛

– ضعف الرؤية؛

– تم تنشيط أحد مؤشرات الاتجاه؛

– تنشيط مجموعة أضواء التحذير؛

– تعشيق ترس الرجوع إلى الخلف؛

– التسارع القوي؛

– تغيير عرض الحارة؛

– تشغيل نظام التحكم الإلكتروني في الثبات ESC؛

– تشغيل نظام الفرامل المانعة للانغلاق.

– تم تشغيل نظام الكبح النشط في حالات الطوارئ؛

في حال حجب الكاميرا الأمامية، ستظهر الرسالة "كاميرا أمامية رؤية معدمة" على لوحة العدادات.

نظف المنطقة التي تقع فيها المستشعرات.

إلغاء التنشيط التلقائي

يتم إلغاء تنشيط الوظيفة تلقائيًا عند حصول ما يلي:

– نظام التحكم الإلكتروني بثبات السيارة ESC غير نشط أو معطل؛

– نظام الكبح المانع للانغلاق معطل (ABS)؛

– يتم توصيل قضيب الجر كهربائيًا بمقبس وصلة

الجر للمقطورة؛



– ويظهر ضوء التحذير

عند إلغاء تنشيط الوظيفة، حسب طراز السيارة، يتم



عرض ضوء التحذير باللون الأصفر والأبيض على لوحة العدادات أو يختفي ضوء التحذير



من لوحة العدادات.

الإعدادات

السيارة المجهزة بشاشة وساند متعددة 3

العمل



عند تنشيط الوظيفة، يتم عرض ضوء التحذير باللون الرمادي على لوحة العدادات ويتم عرض مؤشرات الخط الأيسر والأيمن **8** باللون الرمادي على لوحة العدادات

يتم تعيين الوظيفة لإعلام السائق أو الرد عليه إذا:

– كانت السرعة تتراوح بين حوالي 65 كم/ساعة و170 كم/ساعة؛

– يتم عرض ضوء التحذير  باللون الأبيض ويتم عرض مؤشرات الخط الأيسر أو الأيمن **8** باللون الأبيض على لوحة العدادات.
الوظيفة قيد التشغيل إذا كانت السيارة:

– تقترب من جانب الطريق دون تنشيط مؤشرات الاتجاه؛

– عبور خط مستمر بدون تنشيط مؤشرات الاتجاه؛

– اضغط على المفتاح **7** "OK" مجددًا لتنشيط الوظيفة أو لإلغاء تنشيطها:

– وظيفة مفعلة؛ 

– وظيفة غير مفعلة. 

عند إلغاء تنشيط الوظيفة، حسب طراز السيارة، يتم

عرض ضوء التحذير  باللون الأصفر والأبيض على لوحة العدادات أو يختفي ضوء التحذير

من لوحة العدادات. 

وفقًا للسيارة، ووفقًا لطول الفترة الزمنية التي تلي آخر مرة تم فيها إيقاف المحرك، تتم إعادة تنشيط الوظيفة:

– عندما تكون السيارة مفتوحة؛

أو

– عندما يكون الباب مفتوحًا؛

أو

– عند إعادة تشغيل المحرك.



– أثناء توقف السيارة، اضغط على المفتاح **4** عدة مرات حسب الضرورة حتى تصل إلى علامة

التبويب ؛

أو

– اضغط على المفتاح **4** وعنصر التحكم **5** أو **6**

بشكل متكرر للوصول إلى علامة التبويب ؛

– اضغط على المفتاح **7** "OK"

– اضغط على عنصر التحكم **5** أو **6** للوصول إلى

القائمة ، ثم اضغط على المفتاح **7** "OK"؛

– اضغط على عنصر التحكم **5** أو **6** للوصول إلى

القائمة "مساعد القيادة"، ثم اضغط على المفتاح **7**

"OK"؛

– اضغط على عنصر التحكم **5** أو **6** للوصول إلى

القائمة "حفظ الحرارة"، ثم اضغط على المفتاح **7**

"OK"؛

وظائف مساعدة القيادة الإضافية

أو

– يُنفَّذ الإجراء التصحيحي في نظام التوجيه.

موقع الكاميرا 1

تأكد من أن الزجاج الأمامي لا يحجبه عائق (كالأثرية والطين والتلج، والتكثف، وما إلى ذلك).

يمكنك استعادة التحكم في السيارة في أي وقت عن طريق تشغيل عجلة القيادة.



هذه الوظيفة هي مساعدة إضافية على القيادة لا تهدف هذه الوظيفة تحت أي ظرف من الظروف إلى استبدال الرعاية والاهتمام المستحق للسائق، الذي ينبغي عليه التحكم في المركبة طوال الوقت.

تنشيط/إلغاء التنشيط

السيارات المزودة بوظيفة "2 My Safety"



إلغاء تنشيط الوظيفة، اضغط على المفتاح 2 مرتين. حسب طراز السيارة، يتم عرض ضوء التحذير

باللون الأصفر أو الأبيض على لوحة أجهزة



القياس أو يختفي ضوء التحذير  من لوحة العدادات

إلغاء تنشيط الوظيفة، اضغط على المفتاح 2 مرة واحدة.



حسب طراز السيارة، يظهر ضوء التحذير باللون الرمادي على لوحة العدادات.

السيارات المجهزة بشاشة وسائط متعددة 3



الرجاء الرجوع إلى تعليمات الوسائط المتعددة لمزيد من المعلومات.

السيارات غير المزودة بشاشة وسائط متعددة

(حسب طراز السيارة)

وظائف مساعدة القيادة الإضافية

السيارة مجهزة بشاشة وسائط متعددة



راجع تعليمات الوسائط المتعددة 2 للحصول على معلومات حول الوصول إلى الإعدادات.

السيارة غير المزودة بشاشة وسائط متعددة

(حسب طراز السيارة)

– حدد مساعدات القيادة المراد إلغاء تنشيطها أو تنشيطها من الوضع "Perso" من خلال الضغط بشكل متكرر على عنصر التحكم 5 أو 6، ثم اضغط على المفتاح 7 "OK" لإلغاء تنشيط مساعدات القيادة أو تنشيطها.

منع مغادرة الحارة



باستخدام المعلومات الواردة من الكاميرا 1 تقوم هذه الوظيفة بتنشيط الإجراءات التصحيحية على نظام توجيه السيارة عند عبور خط مستمر أو منقطع أو عند الاقتراب من جانب الطريق (الحد الفاصل، الحاجز، الرصيف، الجسر، أو غير ذلك) دون تنشيط أضواء مؤشر الاتجاه.

وحسب الإعداد، إذا تم المرور على خط متقاطع مكسور دون تنشيط أضواء مؤشر الاتجاه، فإن الوظيفة:

– يحذر السائق دون اتخاذ إجراء تصحيحي على نظام التوجيه؛



التكوين من كمبيوتر الرحلات 3

– أثناء توقف السيارة، اضغط على المفتاح 4 عدة مرات حسب الضرورة حتى تصل إلى علامة

التبويب ؛

أو

– اضغط على عنصر التحكم 4 وعنصر التحكم 5 أو 6 بشكل متكرر للوصول إلى علامة

التبويب ؛

– اضغط على المفتاح 7 "OK"
– اضغط على عنصر التحكم 5 أو 6 للوصول إلى

القائمة ، ثم اضغط على المفتاح 7 "OK"؛

– اضغط على عنصر التحكم 5 أو 6 بشكل متكرر للوصول إلى القائمة "MY SAFETY PERSON"، ثم اضغط على المفتاح 7 "OK"؛

My Safety

يمكن استخدام وظيفة "My Safety" لإلغاء تنشيط مجموعة من وظائف مساعدة السائق أو تنشيطها في وقت واحد.

حسب طراز السيارة، يمكنك تكوين وظيفة "My Safety" من الشاشة متعددة الوسائط أو من لوحة أجهزة القياس، من خلال تحديد وظائف مساعدة القيادة، لإيقاف تشغيلها كمجموعة.

العمل



وضع "ALL ON"

حسب على السيارة، يتضمن هذا الوضع وظائف مساعدة القيادة التالية:

- صوت إنذار السرعة الزائدة ← 121؛
- منع مغادرة الحارة ← 196؛
- إنذار السائق بأخذ الحديقة ← 216؛

- تحذير من إجهاد السائق ← 220؛

- تحذير تشتيت انتباه السائق ← 218؛

- إنذار النقطة العمياء ← 202؛

عند تنشيط وضع "ALL ON": يضيء ضوء المؤشر على الزر 1 ويتم عرض الرسالة "My Safety All ON" محددة على لوحة أجهزة القياس للتأكيد على ذلك. يتم تنشيط مساعدات القيادة المتوفرة في الوضع.

وضع "Perso"

يتيح لك هذا الوضع إلغاء تنشيط أو إعادة تنشيط بعض وظائف مساعدة القيادة المتوفرة في الوضع "ALL ON".

بعد تشغيل الإشعال، اضغط على الزر مرتين 1 متتاليتين لتنشيط الوضع "Perso".

في المرة الأولى التي تضغط فيها عليه، تظهر رسالة "اضغط مرة أخرى My Safety Perso" على لوحة أجهزة القياس. من خلال الضغط على المفتاح الثاني، ينطفئ ضوء المؤشر على الزر 1. تنشيط الوضع "Perso". تظهر الرسالة "My Safety Perso" محددة على لوحة أجهزة القياس.

للعودة إلى الوضع "ALL ON"، اضغط مرة واحدة على الزر 1. يضيء المؤشر الموجود على الزر 1.



وفقًا للسيارة، ووفقًا لطول الفترة الزمنية التي تلي آخر مرة تم فيها إيقاف المحرك، تتم إعادة تنشيط الوظيفة:

- عندما تكون السيارة مفتوحة؛
- أو
- عندما يكون الباب مفتوحًا؛
- أو
- عند إعادة تشغيل المحرك.

تكوين "My Safety Perso"



من أجل سلامتك، قم بإجراء أوضاع الضبط والسيارة متوقفة تمامًا.



يتم حفظ الإعدادات "My Safety Perso" المخزنة لوضع "Perso" في كل مرة يكون المحرك متوقفًا أو عند قفل الأبواب.

تجهيزات التصحيح وآلية موازنة القيادة

أضواء التحذير  ويتم عرض الرسالة "تم تنشيط الوضع الأتوماتيكي" على لوحة العدادات لتحذيرك.

تجهيزات التصحيح وآلية موازنة القيادة

الحركة الأوتوماتيكية)، والسيارة ثابتة تمامًا، مع الضغط على دواسة الفرامل)
يعمل النظام على إيقاف المركبة لمدة ثانيتين تقريبًا. بعد ذلك يتم تخفيف الضغط على المكابح (تسير السيارة تبعًا للمنحدر).

إذا اكتشف النظام خطأ في التشغيل يظهر ضوء التحذير

و -حسب طراز السيارة- الرسالة "تحقق من مانع انزلاق المرتفعات" على لوحة أجهزة القياس. استشر وكيل الماركة.



ولا يمكن لنظام المساعدة عند بدء السير أعلى تل أن يمنع المركبة من الرجوع للخلف في جميع الأحوال (الانحدارات الشديدة وغير ذلك). يستطيع السائق في كل الأحوال أن يضغط على دواسة المكبح وهكذا يمنع السيارة من الرجوع للخلف.

لا ينبغي أن تستخدم وظيفة نظام مساعدة السير على منحدر في التوقفات المطولة؛ وإنما تستخدم دواسة الفرامل.

هذه الوظيفة ليست معدة لتثبيت السيارة بشكل دائم.

استخدم دواسة الكبح لتوقف السيارة إذا لزم الأمر.

يجب أن يظل السائق منتبهًا عند القيادة على الأرض الزلقة أو المنحدرة.

خطر التعرض لإصابة خطيرة.

التحكم في الجر - "مقبض ممتد"

يجعل نظام التحكم في الجر، عندما تكون السيارة مجهزة به، من السهل التحكم في السيارة على الأسطح قليلة الاحتكاك (الأرضية الناعمة، إلخ).



هذه الوظائف هي مساعدات إضافية في ظروف القيادة الصعبة، للسماح بتطويع السيارة وفقًا لمتطلبات القيادة.

هذه الوظائف لا تحل محل السائق. فهي لا تزيد من إمكانيات السيارة ويجب ألا تشكل حافزًا للإسراع. وبالتالي لا يمكن أن تحل محل حذر السائق ومسؤوليته أثناء القيادة (على السائق أن يكون دائمًا متيقظًا لأي طارئ قد يحدث أثناء القيادة).

الوضع "الأوتوماتيكي"

يتيح الوضع الافتراضي "الأوتوماتيكي" الاستخدام الأمثل في ظروف الطريق العادية (الجافة، والرطبة، والتلوج الخفيفة، وما إلى ذلك).

يستخدم الوضع "الأوتوماتيكي" وظائف نظام منع الانزلاق.



يتسبب وضع "الأرض اللينة" إلى عدم توفر بعض وظائف مساعدة القيادة بشكل مؤقت (فرامل الطوارئ النشطة، وما إلى ذلك).



بعد توقف تشغيل المحرك، سيُعاد تشغيل السيارة على الوضع "الأوتوماتيكي" دائمًا.

وضع "أرض لينة"

اضغط مع الاستمرار على المفتاح 1: يظهر ضوء



التحذير وحسب طراز السيارة، يظهر ضوء



التحذير على لوحة أجهزة القياس مصحوبًا بالرسالة "طريق غير ممهّد تشغيل الوضع". يسمح هذا الوضع بالاستخدام الأمثل في ظروف الطريق العادية (الجاف، والرطب، التلوج الخفيفة (...). في هذا الوضع، يُترك نظام المحرك تحت سيطرة السائق.

إذا تم الضغط على المفتاح 1 مرة أخرى، فسيتم إيقاف



تشغيل ضوء التحذير ، وحسب طراز السيارة،



تجهيزات التصحيح وآلية موازنة القيادة

برنامج الاتزان الديناميكي للقيادة ESC مع نظام السيطرة في المنعطفات ونظام مانع الانزلاق

نظام التحكم الإلكتروني بثبات السيارة ESC

يساعدك هذا النظام على الحفاظ على التحكم بالمركية في مواقف القيادة الحرجة (مثل تجنب العوائق، وفقدان الالتصاق بالطريق في المنعطفات، وما إلى ذلك).

فكرة العمل

وجود حساس عند عجلة القيادة يتيح تحديد مسار القيادة الذي يرغب به السائق.

تقوم مستشعرات أخرى موزعة داخل السيارة بقياس مسار السيارة الفعلي.

يقارن النظام بين أوامر السائق والمسار الفعلي للسيارة ويقوم بتصحيح المسار إذا لزم الأمر وهذا بالتأثير على كبح بعض العجلات و/أو على قدرة المحرك. في حالة

تشغيل النظام، يومض ضوء التحذير  على لوحة أجهزة القياس.

خلل في التشغيل

عندما يكتشف النظام وجود خلل في التشغيل، تظهر الرسالة "التحقق من ESC" وأضواء التحذير

على لوحة العدادات. في هذه الحالة، فإن ESC ونظام منع الانزلاق يتم إلغاء تنشيطهم.

استشر وكيل الماركة.

نظام السيطرة في المنعطفات

يتيح هذا النظام أداءً مثاليًا لبرنامج ESC في حالة المنعطفات الحادة (فقدان التصاق العجلات الأمامية بالطريق).

نظام منع الانزلاق

يساعد هذا النظام على الحد من انزلاق العجلات الدافعة وعلى السيطرة على السيارة أثناء إدارة المحرك أو التسارع أو خفض السرعة.

فكرة العمل

وجود المستشعرات في العجلات يتيح للنظام، في كل لحظة، قياس ومقارنة سرعة العجلات الدافعة وكشف أي انحراف. إذا انزلقت إحدى العجلات، يقوم النظام بكبح هذه العجلة حتى يصبح الدفع متناسقًا مرة أخرى مع مستوى التصاق الإطار بالطريق.

يعمل النظام أيضًا على تصحيح السرعة الدورانية للمحرك حسب مستوى التصاق العجلات، بغض النظر عن الضغط المبذول على دواسة الوقود.

في بعض الحالات (القيادة على أرض لينة جدًا مثل الجليد أو الوحل أو القيادة مع استعمال السلاسل)، قد يخفض النظام من قدرة المحرك لمنع انزلاق السيارة.

تعطيل وتفعيل نظام التحكم في الجر

(حسب طراز السيارة)



عند القيادة على الثلج أو الجليد أو الأرض الناعمة (الطين والرمل والحصى)، يمكن إلغاء تنشيط نظام التحكم في الجر من شاشة الوسائط المتعددة 2.

يضىء مصباح التحذير  على لوحة أجهزة القياس عندما يكون النظام غير نشط.

يرجى الرجوع إلى تعليمات الوسائط المتعددة لمزيد من المعلومات.

ملاحظة: يتم إعادة تنشيط النظام تلقائيًا:

– عندما تتجاوز سرعة السيارة حوالي 50 كم/ساعة؛

– عند بدء تشغيل السيارة مرة أخرى.

إذا لم يظهر ضوء التحذير على لوحة أجهزة القياس، فهذا يؤكد تنشيط النظام مرة أخرى.



يؤدي إلغاء تنشيط وظيفة التحكم في الجر إلى عدم توفر مؤقت لبعض وظائف مساعد القيادة (الكبح النشط في حالات الطوارئ، وما إلى ذلك).

(ذلك).

نظام مساعدة السير على منحدر

اعتمادًا على معدل الانحدار، يعمل هذا النظام على مساعدة السائق عند السير أعلى تل. وبحسب المنحدر يتم التحكم في الشد الإلكتروني للمكابح، فتمنع السيارة من الرجوع للخلف عندما يرفع السائق قدمه من على دواسة الكبح ليضغط على دواسة الوقود.

تشغيل النظام

ولا يعمل هذا النظام إلا عندما يكون ذراع تغيير السرعة في وضع غير محايد (غير N أو P لنقلات

تجهيزات التصحيح وآلية موازنة القيادة

تعبًا لطرز القيادة، يمكن أن يتضمن:

- نظام الكبح المانع للانغلاق (ABS)؛
- من برنامج تعزيز الثبات الإلكتروني (ESC) مع نظام السيطرة في المنعطفات ونظام منع الانزلاق؛
- نظام تعزيز الكبح في حالة الطوارئ؛
- نظام مساعدة السير على المنحدرات؛
- نظام الكبح المتطور
- نظام منع الانزلاق - "Extended grip".



هذه الوظائف هي مساعدات إضافية في ظروف القيادة الصعبة، للسماح بتطويع السيارة وفقًا لمتطلبات القيادة.

هذه الوظائف لا تحل محل السائق. فهي لا تزيد من إمكانيات السيارة ويجب ألا تشكل حافزًا للإسراع. وبالتالي لا يمكن أن تحل محل حذر السائق ومسؤوليته أثناء القيادة (على السائق أن يكون دائمًا متيقظًا لأي طارئ قد يحدث أثناء القيادة).

نظام الكبح المانع للانغلاق (ABS)

عند الكبح بقوة، يسمح ABS بتجنب انغلاق العجلات وبالتالي التحكم في مسافة التوقف والسيطرة على السيارة.

في هذه الظروف، يصبح من الممكن المناورة بالسيارة لاجتناب العوائق. علاوة على ذلك، يُتيح هذا النظام تحكمًا أكبر في مسافات التوقف، ولاسيما على أرض يكون الانصاق بها ضعيفًا (أرض مبللة...).

في كل مرة يتم فيها تشغيل نظام منع الانغلاق تنتج نبضات قوية تشعُر بها في دواسرة الكبح لا يسمح ABS

على أي حال من الأحوال بتحسين الأداء "الفعلي" للسيارة المرتبط بالتصاق العجل بالأرض. عندئذٍ يجب الالتزام حتميًا بقواعد ممارسة القيادة الجيدة (مثل القيادة مع وجود مسافة آمنة بين سيارتك والسيارة الأمامية وما إلى ذلك).



كذلك، في الأحوال الطارئة، ننصح بالضغط القوي والمتواصل على الدواسرة. ليس من الضروري الضغط لمرات عديدة متتالية (ضخ). سيُغيّر ABS الجهد المطبّق في نظام الكبح.

اختلالات التشغيل:

- أعضاء كل من  و  على لوحة العدادات، مع الرسائل "ABS" و "تحقق من نظام الكبح" و "ESC": هذه يشير إلى أن ABS و ESC ووظائف مساعد الفرامل في حالات الطوارئ غير منشطة. لا يزال يتم الكبح؛

-  ،  ،  و

STOP يكون مضاء بلوحة القيادة "تنبيه: نظام الفرامل": يوضّح ذلك وجود خلل بنظام الكبح.

وفي الحالتين، استشر أحد وكلاء الماركة المعتمدين.



من أجل سلامتك، يتطلب منك

مصباح التحذير **STOP**

التوقف فورًا، بمجرد أن تسمح حالة المرور بذلك. قم بإيقاف المحرك ولا تعد إدارته. استعن بأحد وكلاء الماركة.



الكبح مؤمن جزئيًا. إلا أن الكبح بشكل مفاجئ وقوي يشكل خطرًا ويجب التوقف فورًا مع مراعاة ظروف السير. استعن بأحد وكلاء

الماركة.

نظام تعزيز الكبح في حالة الطوارئ

هذا نظام إضافي مع ABS ويساعد على تقليل مسافات توقف السيارة.

فكرة العمل

يتعرف النظام على حالات الكبح الطارئ في هذه الحالة، ترفع موازنة الكبح قدرتها إلى الحد الأقصى على الفور وقد تُفَعّل وظيفة التنظيم ABS.

يظل نظام الكبح ABS مشغلاً ما لم يتم تحرير دواسرة الكبح.

تشغيل مجموعة أضواء التحذير

حسب طراز السيارة، قد تومض هذه عند خفض السرعة بشدة.

تحذير انخفاض ضغط هواء الإطارات

الرسائل المحتملة

تشير المعلومات الموجودة على لوحة أجهزة القياس إلى أي اختلالات محتملة في ضغط هواء الإطار (على سبيل المثال، إطار غير منفوخ أو إطار مثقوب).

| أضواء الكنترول | رسائل | القرءات |
|---|---------------------------|--|
|  بضوء (لا يومض). | أنفخ الإطارات و ابدأ | يشير ذلك إلى أنه تم اكتشاف إطار غير منفوخ بالهواء أو مثقوب. تحقق من ضغط الإطارات الأربعة واضبطه وهي باردة وأعد تعيين النظام. |
| يومض  ، ثم يظل مضاءً. | تحقق من ضغط الإطار و ابدأ | يشير هذا إلى أن عملية إعادة التعيين لم تنجح. تحقق من ضغط الإطار واضبطه قبل إعادة بدء إجراء إعادة التعيين. |
|  يومض، ثم يظل مضاءً جنبًا إلى جنب مع ضوء التحذير  | تحقق من TPW | يشير هذا إلى وجود خلل في النظام. استشر وكيل الماركة. |
| يومض  ، ثم يظل مضاءً. | TPW غير متاح | يشير هذا إلى تركيب عجلة احتياطية مختلفة في الحجم عن العجلات الأخرى في السيارة. يظل النظام غير متوفر حتى يتم تركيب عجلة مماثلة في الحجم مع العجلات الأخرى وتنفيذ إجراء إعادة التعيين. |

3

تحذير انخفاض ضغط هواء الإطارات

خلل في ضغط هواء الإطارات



إعادة ضبط ضغط الإطارات

يجب ضبط ضغط الإطارات الأربعة وهي باردة (راجع الملصق الموجود على حافة باب السائق).

إذا لم تتمكن من فحص ضغط هواء الإطارات وهي باردة، أضف من 0.2 إلى 0.3 بار (3 باوند على البوصة المربعة) على الضغط الموصى به.

لا يجوز أبداً تفريغ الإطار من الهواء وهو ساخن.

بعد كل تسريب للهواء في الإطارات أو إعادة تعيينه، ابدأ في إعادة تعيين معدل قياس ضغط هواء الإطارات.

استبدال العجلات/الإطارات

استخدم المعدات المعتمدة من الشبكة الجديدة فقط، وإلا فقد يعاني النظام من تأخر التنشيط أو لا يعمل بطريقة صحيحة ← 301.

بعد كل تغيير إطار/عجلة، قم بإعادة تعيين ضغط الهواء في الإطارات وابدأ في إعادة تعيين القيمة المرجعية لضغط الهواء في الإطارات.

العجلة الاحتياطية

عندما تكون السيارة مجهزة بذلك، قم بإعادة تعيين ضغط الهواء في الإطارات وابدأ في إعادة تعيين المعدل القياسي لضغط هواء الإطارات.

أيروسول راب الإطارات وطقم النفخ

استخدم المعدات المعتمدة من الشبكة الجديدة فقط، وإلا فقد يعاني النظام من تأخر التنشيط أو لا يعمل بطريقة صحيحة ← 303. بعد استخدام طقم نفخ الإطارات، أعد ضبط ضغط الإطارات وابدأ إعادة ضبط القيمة المرجعية لضغط الإطارات.

يسرد الجدول رسائل التحذير التي تظهر على لوحة أجهزة القياس 9 عندما يكتشف النظام وجود خلل في ضغط هواء الإطارات.

تحذير انخفاض ضغط هواء الإطارات

الرسائل المحتملة

يوضح الجدول أدناه الرسائل الممكنة المتعلقة بإجراءات إعادة تعيين الإطارات.

| الخطوات | رسائل | القراءات |
|---------|-------------------------------|--|
| - | ابداء ضغط الإطارات عند التوقف | يتم عرض الرسالة أثناء القيادة. إذا كنت ترغب في إعادة تعيين ضغط الإطارات الأربعة، فأوقف السيارة. |
| 1 | ضغط الإطارات ابداء ضغطة طويلة | لإعادة تعيين ضغط الإطارات الأربعة، مع توقف السيارة، اضغط مع الاستمرار على المفتاح OK 5 لبدء إعادة التعيين حتى ظهور الرسالة "إذا الضغط صحيح [انتظر]". |
| 2 | إذا الضغط صحيح [انتظر] | تومض الرسالة. هذا تذكير بأنه يجب ضبط الضغط وفقاً للقيم المرجعية الموصى بها على ملصق ضغط نفخ الإطارات ← 302 . اضغط مع الاستمرار على المفتاح OK 5 لتأكيد طلب إعادة التعيين حتى تظهر الرسالة "العملية تمت". |
| 3 | العملية تمت | اكتمل إجراء إعادة التعيين بنجاح. يمكنك الآن قيادة السيارة. |

3

تحذير انخفاض ضغط هواء الإطارات

السيارات المجهزة بشاشة وسائط متعددة 8



يجب تنفيذ إجراء إعادة الضبط عندما تكون السيارة متوقفة والإشعال قيد التشغيل.

الرجاء الرجوع إلى تعليمات الوسائط المتعددة لمزيد من المعلومات.



هذه الوظيفة هي مساعدة إضافية على القيادة لا تحل الوظيفة محل السائق. فلا يمكنها بأي حال من الأحوال أن تحل محل يقظة السائق ومسؤوليته افحص ضغط هواء الإطارات، بما فيها العجلة الاحتياطية، مرة كل شهر.

شروط التشغيل

بغية تقديم تحذير موثوق به في حالة فقدان ضغط نفخ الإطارات بشكل كبير، يجب إعادة ضبط النظام باستخدام ضغط نفخ مساو لضغط نفخ الإطارات الموضح على ملصق ضغط نفخ الإطار (القيم المرجعية) ← 302.

يجب إجراء إعادة التعيين دوماً بعد التحقق من ضغط هواء الإطار على البارد للإطارات الأربعة.

أثناء الأوضاع التالية، يتدخل نظام المخاطر بإحداث تغيير في وقت متأخر، أو لا يعمل بشكل صحيح:

- إذا لم تتم إعادة ضبط النظام بعد التسريب أو بعد إجراء أي عملية على العجلات؛
- إعادة ضبط النظام بشكل غير صحيح: يختلف ضغط هواء الإطارات عن تلك الموصى بها.



يجب فحص ضغط الإطارات قبل البدء في الشروع في إجراء إعادة الضبط. لن يصدر النظام تحذيراً إذا كانت قيمة الضغط لا تتوافق مع قيمة الضغط الموصى به.

- تغيير كبير في الحمل أو توزيع الحمل على أحد جوانب السيارة؛
- القيادة الرياضية مع التسارع القوي؛
- القيادة على أرض مغطاة بالثلوج أو أرض زلقة؛
- القيادة بإطارات مكبلة بالسلاسل؛
- استبدال إطار فردي جديد؛
- استخدام الإطارات غير المعتمدة من قبل الشبكة.

لا يمكن للنظام كشف النقص الفجائي لضغط هواء أحد الإطارات على الفور (انفجار أحد الإطارات).



إجراء إعادة ضبط المستويات القياسية لضغط الإطارات

يجب أت يتم ذلم على النحو التالي:

- بعد كل عملية إعادة نفخ للإطار أو إعادة تعيين ضغطه؛
- بعد تغيير عجلة؛
- بعد استبدال إحدى العجلات (ومع ذلك، لا يوصى باللجوء إلى هذه الممارسة).
- يجب أن يتناسب ضغط هواء الإطارات مع الاستخدام الحالي للسيارة (فارغة، محملة، قيادة على الطريق السريع،...)

يجب مراعاة ضغط الهواء (بما فيها العجلة الاحتياطية). تحقق من ذلك مرة واحدة على الأقل كل شهر وقيل السفر لمسافة طويلة (ارجع إلى الملصق المثبت على حافة باب السائق ← 302).

السيارات غير المزودة بشاشة وسائط متعددة



تشغيل الإشعال، توقف السيارة:

- اضغط لفترة وجيزة على 6 عدة مرات حسب الضرورة للوصول إلى علامة التبويب "السيارة"



- اضغط على المفتاح 3 أو 4 لفترة وجيزة للوصول إلى صفحة "ضبط الإطار ابداء ضغطة طويلة"؛

- اضغط مع الاستمرار على المفتاح 5 OK لبدء إعادة التعيين.

استمر في الضغط على المفتاح 5 حتى ظهور الرسالة "العملية تمت". يمكنك الآن قيادة السيارة.

تحذير انخفاض ضغط هواء الإطارات

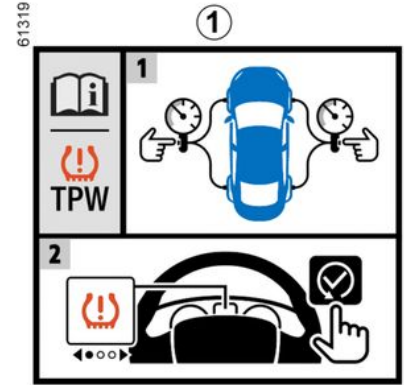
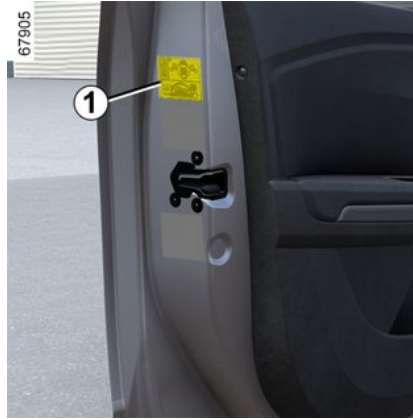

فكرة العمل

يكشف هذا النظام عن فقد الضغط في الإطارات خلال قياس سرعة السير أثناء القيادة.

يصبح مصباح التحذير  قيد التشغيل لتنبيه السائق في حالة انخفاض الضغط (عجلة فارغة من الهواء، إطار مثقوب، وخلافه).

عندما تكون السيارة مجهزة بهذا النظام، يقوم هذا النظام بإخطار السائق عند نقصان ضغط الهواء في إطار أو أكثر من إطارات.

يمكن التعرف على النظام من خلال الملصق 1 الموجود في السيارة.



أخطاء محتملة في ضغط الإطارات

| أضواء الكنترول | رسائل (حسب طراز السيارة) | شاشة العرض (حسب طراز السيارة) | القراءات |
|---|-----------------------------------|---|--|
|  يضيء (لا يومض). | ضبط ضغط الإطار |  | يتم عرض العجلة وقيمة الضغط المرتبطة بها باللون الأصفر. يشير ذلك إلى أنه تم اكتشاف إطار غير منفوخ بالهواء. تحقق من ضغط الإطارات الأربعة واضبطه ثم أعد تعيين النظام. |
|  + STOP يضيء (لا يومض). | ثقب |  | يتم عرض العجلة وقيمة الضغط المرتبطة بها باللون الأحمر. يشير هذا إلى أن الإطار المعني متقوب أو غير منفوخ جيدًا. اضبط ضغط الإطارات الأربعة وهي باردة وأعد تعيين النظام إذا كان الإطار غير منفوخ. استبدل الإطار (أو اطلب استبداله) إذا كان متقوبًا. |
|  يومض، ثم يظل مضاءً جنبًا إلى جنب مع ضوء التحذير  | تحقق من أجهزة قياس الضغط الإطارات |  | لم يعد يتم عرض العجلة. يشير هذا إلى أن عجلة واحدة على الأقل غير مزودة بمستشعر (مثل العجلة الاحتياطية) أو أن المستشعر به خلل. استشر وكيل الماركة. |
|  يضيء (لا يومض). | فشل الكشف عن الإطارات |  | يشير هذا إلى أن النظام لم يتمكن من تحديد ضغط كل إطار. قد يكون هذا بسبب استخدام مستشعر غير موصى به من قبل الوكيل المعتمد. لا يزال نظام مراقبة مستشعر ضغط الإطار قيد التشغيل. |

نظام مراقبة ضغط هواء الإطارات

إعادة ضبط ضغط الإطارات

يجب ضبط ضغط الإطارات الأربعة وهي باردة (راجع الملصق الموجود على حافة باب السائق). إذا تعذر فحص قيم ضغط هواء الإطارات وهي باردة، فينبغي زيادة قيم الضغط التي يُصح بها بمقدار 0.2 إلى 0.3 بار (PSI 3).

لا يجوز أبداً تفريغ الإطارات من الهواء وهو ساخن.

العجلة الاحتياطية

عندما تكون السيارة مجهزة به، لا يكون هناك مستشعر للعجلة الاحتياطية.



تغيير العجلات

قد يستغرق النظام دقائق كثيرة حسب السير لعمل حساب دقيق لضغط العجلات، يرجى التحقق من الإطارات بعد كل تدخل.

أيروسول راب الإطارات وطقم النفخ

بسبب خصائص الصمامات، لا تستعمل إلا أيروسولات معتمدة من قبل شبكة الماركة. يُرجى الاطلاع على فقرة 303 ←.

خلل في ضغط هواء الإطارات

يسرد الجدول رسائل التحذير التي تظهر على لوحة أجهزة القياس 1 عندما يكتشف النظام وجود خلل في ضغط هواء الإطارات.



هذه الوظيفة هي مساعدة إضافية على القيادة

لا تحل الوظيفة محل السائق. فلا يمكنها بأي حال من الأحوال أن

تحل محل يقظة السائق ومسؤوليته افحص ضغط هواء الإطارات، بما فيها العجلة الاحتياطية، مرة كل شهر.

استبدال العجلات/الإطارات

يتطلب هذا النظام تجهيزات خاصة (عجلات، إطارات، جنوط، وخلافه) ← 301.

اتصل بأحد الوكلاء المعتمدين لاستبدال الإطارات وللتعرف على الملحقات المتوافقة مع النظام والمتوفرة من خلال شبكة الماركة الخاصة بك: قد يؤثر استعمال ملحقات أخرى على التشغيل السليم للنظام.





تشير المعلومات الموجودة على لوحة أجهزة القياس إلى أي اختلالات محتملة في ضغط هواء الإطارات (على سبيل المثال، إطار غير منفوخ أو إطار مثقوب). من

أجل سلامتك، يتطلب منك مصباح التحذير **STOP** التوقف فوراً، بمجرد أن تسمح حالة المرور بذلك.

نظام مراقبة ضغط هواء الإطارات

عرض الرسائل

يوضح الجدول أدناه الرسائل الممكنة المتعلقة بإجراءات إعادة تعيين الإطارات.

| الخطوات | شاشة العرض (حسب طراز السيارة) | القراءات |
|---------|---|--|
| 1 |  | مع تشغيل الإشعال والمركبة متوقفة، ابدأ في إعادة تعيين ضغط جميع الإطارات الأربعة عن طريق الضغط مع الاستمرار على المفتاح 4 OK . |
| 2 |  | تومض الرموز "----" أمام كل عجلة للإشارة إلى أن النظام قد سجل إعادة تعيين ضغط الإطارات لجميع العجلات الأربع. |
| 3 |  | ستظل الرموز "----" أمام كل عجلة مضاءة. يعيد هذا النظام تعيين ضغط الإطارات لجميع الإطارات الأربعة. يمكنك الآن قيادة السيارة. قد تظل الرسالة معروضة أثناء الرحلات القصيرة. ملاحظة: أثناء إعادة التعيين، يظل نظام مراقبة ضغط هواء الإطارات قيد التشغيل. |
| 4 |  | يتم عرض قيمة الضغط للإطارات الأربعة: اكتمل إجراء إعادة التعيين بنجاح. |

3

نظام مراقبة ضغط هواء الإطارات

ملاحظة: لا يمكن أن تكون قيمة مرجع ضغط الإطار أقل من الموصى به والمشار إليها على حافة الباب.

لسلامتك، يتطلب الضوء التحذيري

بمجرد أن تسمح أحوال المرور.
أن تتوقف فورًا **STOP**



نظام مراقبة ضغط هواء الإطارات

عندما تكون السيارة مجهزة به وهذا النظام يراقب ضغط هواء الإطارات.

فكرة العمل

تتضمن كل عجلة (باستثناء العجلة الاحتياطية)، مستشعرا داخل صمام النفخ يقوم بقياس ضغط الإطارات بشكل دوري.



إجراءات إعادة التعيين

تشغيل الإشعال، توقف السيارة:

– اضغط بشكل متكرر على المفتاح 5 عدة مرات حسب الضرورة للوصول إلى علامة تنويب "السيارة"



– اضغط على المفتاح 2 أو 3 لفترة وجيزة للوصول إلى صفحة "الإطار الضغط";
– اضغط مع الاستمرار (لمدة 3 ثوان تقريبا) على الزر 4 لبدء تشغيل إعادة التعيين. يومض ضوء تحذير الإطار وتظهر رسائل "تعلم مضاد السرقة تم تشغيله" ثم "اكتشاف الإطارات قيد التقدم" للإشارة إلى أنه تم تسجيل طلب إعادة الضبط للقيمة المرجعية لضغط الإطارات.

قد يستغرق إعادة الضبط دقائق معدودة من وقت القيادة.

إذا تمت عملية إعادة الضبط وأعقبها السير بالسيارة لمسافات قصيرة، فقد تظل الرسالة "جار اكتشاف الإطارات" معروضة بعد عمليات إعادة تشغيل متعاقبة.

– بعد استبدال إحدى العجلات (ومع ذلك، لا يوصى بالجوء إلى هذه الممارسة)؛
– بعد تغيير عجلة.

يجب القيام بذلك دوماً بعد التحقق من ضغط هواء الإطارات على البارد للإطارات الأربعة.

يجب أن يتناسب ضغط هواء الإطارات مع الاستخدام الحالي للسيارة (فارغة، محملة، قيادة على الطريق السريع،...)

إذا تم استبدال العجلات، فيجب إعادة تهيئة النظام. استشر وكيل الماركة.

إذا كانت السيارة مزودة بنظام ملاحية، يمكن أيضاً إجراء إعادة التعيين

باستخدام شاشة الوسائط المتعددة:

يرجى الاطلاع على تعليمات الجهاز.



يقوم النظام بعرض الضغوط الحالية على لوحة أجهزة القياس 1 وتنبيه السائق في حالة عدم وجود ضغط كافٍ.

إعادة تنصيب قيمة المعدل القياسي لضغط هواء الإطارات

يجب أت يتم ذلك على النحو التالي:

– عند الحاجة إلى تغيير الضغط القياسي للإطارات للتكيف مع ظروف الاستخدام (فارغة، محملة، قيادة على الطريق السريع وما إلى ذلك)؛

النصيحة بشأن القيادة، القيادة المتوازنة

بضع دقائق من أجل طرد الهواء الساخن قبل تشغيل النظام.

- لا تترك حامل أمتعة فارغًا على السطح.
- يُفضل استخدام مقطورة لنقل الأحجام الكبيرة.
- لجر كارافان، لا تنس استعمال حارف هواء معتمد، ولا تنس ضبطه.
- تجنب استخدام السيارة لإجراء "الرحلات العديدة القصيرة" (التي تتخللها فترات توقف طويلة) لأنه في مثل هذه الظروف لا يصل المحرك أبدًا إلى درجة حرارة التشغيل المثالية.

النصيحة بشأن القيادة، القيادة المتوازنة

- يتيح لك تقليل السرعة من 90 كم/ساعة إلى 80 كم/ساعة تقريبًا توفير ما يصل إلى حوالي 10% من الوقود
- تُعد القيادة الديناميكية مع الكثير من زيادة السرعة والفرملة سببًا لاستهلاك الوقود مقارنة بالوقت الذي تم توفيره.
- لا ترفع السرعة الدوارة للمحرك في التعشيقات المتوسطة. استخد دائمًا أعلى تعشيقية ممكنة لكن دون إجهاد المحرك.

- تجنّب عمليات التسارع المفاجئة.
- قم بعملية الكبح ببطءٍ ما يمكن. من خلال الاستعداد مسبقًا للمنعطفات والحواجز. وما عليك حينئذٍ إلا رفع قدمك.

- في الطرق الصاعدة، لا تحاول البقاء على السرعة نفسها، ولا تتسارع أكثر مما لو كنت على طريق مستوٍ. احتفظ بنفس وضعية القدم على دواسة الوقود.
- قبل إيقاف المحرك في السيارات الحديثة، لا داعي للضغط على الدبرياج مرتين وعلى دواسة الوقود.
- تقلبات الجو، طرق مغمورة بالماء:



تجنب السير على طريق مغمور بالماء إذا كان ارتفاع الماء يجتاز المحيط السفلي للجنوط.

الرفاهية الحرارية

من الطبيعي ملاحظة زيادة في استهلاك وقود السيارة عند استخدام التدفئة (خاصةً عندما تنخفض درجة الحرارة الخارجية إلى تحت الصفر) أو مكيف الهواء.

إعاقَة أثناء القيادة



بجانب السائق، لا تستخدم على الإطلاق إلا دواسات مناسبة للسيارة تتشابه مع العناصر الموجودة من قبل وتحقق من ثباتها بانتظام. لا تضع عدة دواسات فوق بعض. **خطر انحصار الدواسات.**

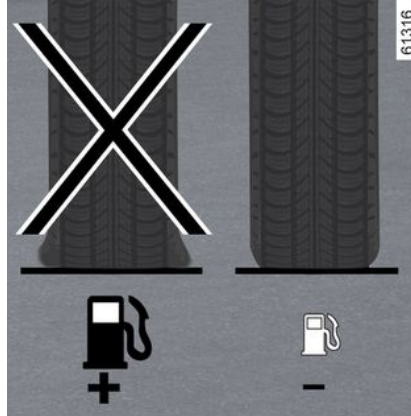

الإطارات

- إذا كان ضغط هواء الإطارات غير كافٍ، يزداد استهلاك الوقود.
- لتحسين استهلاك الوقود، اضبط ضغط هواء الإطارات على أعلى سرعة أو على الضغط الموصى به المشار إليه على حافة باب السائق ← 302.
- استعمال إطارات غير معتمدة قد يؤدي أيضًا إلى زيادة في استهلاك الوقود.



نصائح الاستعمال

- وضع ECO المميز.
- تعد الكهرباء وقودًا - لذلك قم بإطفاء جميع التجهيزات الكهربائية في حالة عدم الحاجة إليها. لكن (باتباع مبدأ الأولوية للأمان)، أبقِ المصابيح مضاءة عندما تكون الرؤية سيئة ("مكي ترى وتُرى").
- يفضل استعمال فتحات التهوية. يؤدي فتح النوافذ أثناء السير بسرعة تصل إلى 100 كم/ساعة إلى زيادة استهلاك الوقود بنسبة 4%.
- لا تتجاوز مستوى الملء الأقصى لتجنب فيضان الوقود.
- بالنسبة للسيارات المجهزة بمكيف هواء غير أوتوماتيكي، قم بإيقاف تشغيل المكيف في حالة عدم الحاجة إليه.
- بعض النصائح لتقليل الاستهلاك وبالتالي المساعدة في الحفاظ على البيئة:
- إذا ظلت السيارة متوقفة لفترة في جو شديد الحرارة أو تحت أشعة الشمس الشديدة، فقم بتهويتها

نظام الملاحة

استخدم المعلومات المتوفرة في نظام الملاحة الخاص بك (المعلومات المتعلقة بحالة المرور، وما إلى ذلك) لتسهيل رحلتك.

يعتمد توفر هذه المعلومات وعرضها على النوع المحدد لإعداد الأجواء المحيطة.



الحفاظ على مستوى شحن بطارية القطر: « E-Save »



لتنشيط الوظيفة، اضغط على المفتاح 6. يضيء ضوء التحذير 7 فوق المفتاح لتأكيد التنشيط.

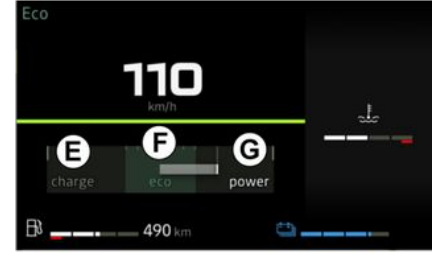

يمكنك مقياس الشحن عرضًا في الوقت الفعلي للطاقة المستهلكة أو المستردة أثناء تحرك السيارة.

"استعادة الطاقة" E منطقة الاستخدام

عند القيادة، إذا رفعت قدمك عن دواسة الوقود أو ضغطت على دواسة الفرامل، فإن المحرك يُصدر تيارًا كهربائيًا أثناء خفض السرعة، وتُستخدم هذه الطاقة لإبطاء السيارة وإعادة شحن بطارية القطر ← 158.

"مُحسّن" F منطقة الاستخدام

يشير إلى القيادة الاقتصادية، المتوازنة بين استرداد واستهلاك الطاقة.

"استهلاك الطاقة" G منطقة الاستخدام

في الوضع الكهربائي الكامل أو الوضع E-tech full hybrid، تزود بطارية السحب و/أو محرك الاحتراق بالطاقة اللازمة لتحريك السيارة.

يمكنك هذا الوضع من الحفاظ على مستوى شحن كافٍ في بطارية السحب تحسبًا لوجود طريق جبلي أو منحدر طويل على الطريق السريع.

لإلغاء تنشيط الوظيفة، اضغط على المفتاح 6. ينطفئ ضوء المؤشر 7 لتأكيد إلغاء التنشيط.

Eco القيادة وقيادة



الطريقة

- قم بالقيادة بتمهل حتى يصل المحرك إلى درجة حرارته العادية، بدلًا من إحماء المحرك أثناء التوقف.
- تؤثر السرعات العالية بشكل كبير على استهلاك وقود السيارة.
- أمثلة (بسرعة ثابتة):
 - يتيح لك تقليل السرعة من 130 كم/ساعة إلى 110 كم/ساعة توفيرًا كبيرًا ما يصل إلى حوالي 20% من الوقود؛

النصيحة بشأن القيادة، القيادة المتوازنة

الرجاء الرجوع إلى تعليمات الوسائط المتعددة لمزيد من المعلومات.

على شاشة الوسائط المتعددة



معدل السير

عند إيقاف تشغيل المحرك، تظهر "معدل السير" على شاشة الوسائط المتعددة 3، لتتمكن من رؤية معلومات تتعلق برحلتك الأخيرة.

فهو يوضح:

- الدرجة العامة؛
 - تطور الدرجة؛
 - المسافة المقطوعة بدون استهلاك الوقود.
- عرض علامة إجمالية من 0 إلى 100 لتتمكن من تقييم أداء القيادة الاقتصادية.
- وكما ارتفعت درجة، ينخفض استهلاك الوقود.
- يتم إعطائك نصائح - القيادة الاقتصادية من أجل تحسين أدائك.

ويحفظ رحلاتك المميزة، يمكنك مقارنة أدائك بين الجولات وأداء المستخدمين الآخرين للسيارة.

الرجاء الرجوع إلى تعليمات الوسائط المتعددة لمزيد من المعلومات.

الوضع ECO



(حسب طراز السيارة)

وضع ECO هو وظيفة تهيئ الطرف الأنسب لاستهلاك الوقود. إنه يؤثر على سلوك السيارة (التسارع، تبديل ناقل الحركة، نظام التحكم في ثبات السرعة، التباطؤ، إلخ).

يؤدي تقليل السرعة إلى تقليل استهلاك الوقود في المناطق الحرة والمناطق المحيطة.

تنشيط الوظيفة

اضغط على المفتاح 4.

بضئ مصباح التحذير 5 ECO على لوحة أجهزة القياس ليؤكد التنشيط.

أثناء القيادة، يمكنك الخروج من الوضع ECO بشكل مؤقت لتحسين أداء المحرك.

اضغط دواسة الوقود حتى النهاية.

تمت إعادة تفعيل الوضع ECO عندما تقلت الضغط من على الدواسة.

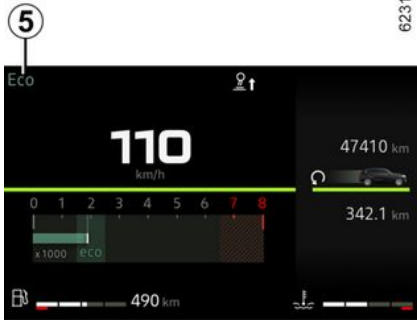

إبطال الوظيفة

اضغط على المفتاح 4.

يطفى مصباح التحذير 5 ECO على لوحة أجهزة القياس ليؤكد إلغاء التنشيط.

مقياس الطاقة

(Hybrid الإصدار)

النصيحة بشأن القيادة، القيادة المتوازنة

اعتمد استهلاك الوقود وفقاً لطريقة المعايرية و التنظيمية. كما أنها تتيح المقارنة بين السيارات نفسها وكفاءة الشركات المصنعة. يعتمد الاستهلاك الفوري على شروط استخدام المركبات والمعدات المثبتة ونمط قيادة المستخدم. ولتحسين عملية الإستهلاك، راجع النصائح التالية؛

تبعاً لطرز السيارة، لديك العديد من الوظائف التي يمكنك من تقليل استهلاكك للوقود.

على لوحة أجهزة القياس:

- عداد لفات المحرك؛
- مؤشر تغيير الترس؛
- مؤشر نمط القيادة؛
- الوضع ECO؛
- الوظيفة 154 ← Stop and Start؛
- مقياس الطاقة؛
- نظام الملاحة.

على شاشة الوسائط المتعددة (لمزيد من المعلومات، راجع دليل مستخدم نظام الوسائط المتعددة):

- البيانات المتعلقة باستهلاك الطاقة؛
- المخطط البياني لاستهلاك الطاقة؛
- الدرجات التي تعتمد على نمط القيادة الخاص بك؛
- نصيحة بشأن القيادة؛
- تسجيل الرحلة والنصيحة بشأن القيادة المتوازنة عبر الشاشة متعددة الوسائط؛
- وضع قيادة ECO.

على لوحة أجهزة القياس A أو B

وفقاً لطرز السيارة، يمكن تنظيم عرض المعلومات وتخصيصها وفقاً لأسلوب تخصيص لوحة أجهزة القياس المحدد من الشاشة متعددة الوسائط.

تبعاً للسيارة، ومن أجل تحقيق أفضل استهلاك، يُعلمك ضوء كنترول بلوحة القيادة بأفضل وقت للنقل للتعشيق الأعلى أو الأقل:

انقل إلى التعشيق الأعلى؛



قم بتبديل الترس لأسفل.



إذا كنت تتبع هذا المؤشر بانتظام، فستقلل من استهلاك الوقود في سيارتك.

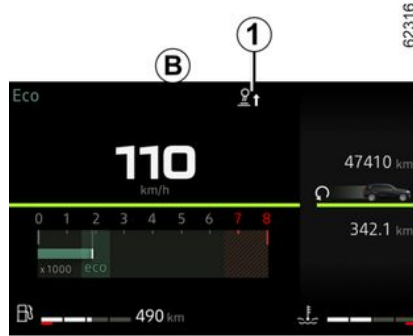

مؤشر تغيير الترس 1

مؤشر أسلوب القيادة 2

بعد التنشيط، سيتم إعلامك بأسلوب القيادة المعتمد في الوقت الفعلي. يتم تنبيهك بواسطة المؤشر 2. كلما زاد الإضاءة المعروضة على المؤشر 2، صارت قيادتك أكثر مرونة واقتصادية. إذا كنت تراقب هذا المؤشر بانتظام، فستقلل من استهلاك الوقود في سيارتك.

نصائح للصيانة ومقاومة التلوث

تتميز سيارتك بأنها مستوفية لمعايير إعادة التدوير والاسترداد للسيارات خارج نطاق الخدمة التي نُفذت في 2015.

وقد تم تصميم بعض أجزاء من السيارة لإعادة تدويرها في المستقبل.

هذه الأجزاء قابلة للإزالة بسهولة ويمكن انتشالها وإعادة تصنيعها في صناعة إعادة التدوير.

من خلال تصميمها وأوضاع ضبطها الأساسية واستهلاكها المعتدل، تلبى سيارتك متطلبات القوانين السارية الخاصة بمقاومة التلوث. تشارك سيارتك بشكل فعال في عملية خفض انبعاث الغازات الملوثة وفي توفير الطاقة. لكن كمية انبعاث الغازات الملوثة واستهلاك الوقود مرتبط بك أيضًا. احرص على صيانة السيارة واستخدامها بشكل سليم.

3

نظام مراقبة العادم

يتيح نظام مراقبة العادم كشف أي خلل في تشغيل نظام التحكم في الانبعاثات بالسيارة.

يمكن أن يؤدي هذا الخلل إلى انبعاث مواد ضارة أو إلى أعطال ميكانيكية.



يشير ضوء المؤشر هذا على لوحة العدادات إلى وجود أخطاء محتملة في النظام:

يضيء عند تشغيل الإشعال ثم ينطفئ عند تشغيل المحرك.

– إذا أضاء بشكل مستمر، فاستشر أحد الوكلاء المعتمدين في أقرب وقت؛

– إذا أومضت، فيجب تقليل سرعة المحرك حتى يتوقف المصباح عن الوميض. استشر أحد وكلاء الماركة في أقرب وقت؛



ضوء التحذير الخاص بترشيح الجسيمات الدقيقة
← 172 ← 170.



مصباح التحذير لمستوى سائل مادة التفاعل والاختلالات في نظام خفض غاز العادم
← 144.

أوضاع ضبط المحرك

– **شمعات الإشعال:** إن ظروف الاستهلاك والأداء المثالية تستوجب التزامًا صارمًا بالخصائص التي وضعتها مراكز البحث لدينا.

صُممت سيارتك في ظل مراعاة اعتبارات البيئة طوال فترة عمرها الافتراضي: أثناء تصنيعها وخلال فترة استخدامها وأخيراً من أجل نهاية عمرها الافتراضي.

التصنيع

تتم صناعة سيارتك في موقع صناعي يُطبق خطوات التقدم الخاصة بالحدّ من التأثير على البيئة فيما يتعلق بالأنهار والطبيعة (الحدّ من استهلاك الماء والطاقة، الإضرار بالمساعيات والبصريّات، الانبعاثات الجوية والمائية، تصنيف وتقييم الفضلات)

الانبعاثات

تم تصميم سيارتك لتتبعث منها أقل نسبة غازات احتباس حراري (CO2) أثناء الاستخدام، وبالتالي تستهلك وقوداً أقل (على سبيل المثال 140 جرام/كم، أي ما يعادل 5.3 لتر/100 كم لسيارة البنزين).

علاوةً على ذلك، السيارات مُجهّزة بنظام التحكم في الانبعاثات بما في ذلك المحول الحفاز، ومُستشعر الأوكسجين، وفلتر بخار البنزين (هذا الأخير يمنع انبعاث بخار من خزّان الوقود المنبعث إلى الهواء المفتوح) وما إلى ذلك.

بالنسبة لبعض سيارات الديزل، يكتمل هذا النظام بفلتر الجزيئات الدقيقة الذي يتيح تقليل انبعاثات جزيئات السخام.

ساهم أنت أيضًا في الحفاظ على البيئة

– يجب عدم التخلص من القطع والسيارات التي وصلت إلى نهاية عمرها الافتراضي. إذ يجب أن يتم تسليمها إلى مؤسسة قانونية تلتزم بالمعايير البيئية.
يجب التخلص من القطع والمكونات البالية التي يتم استبدالها خلال صيانة السيارة

– الروتينية، مثل الإطارات والزيوت المستعملة (سواء كانت خزانات فارغة أو ممتلئة) في نقاط تجميع مخصصة.
– يجب عدم التخلص من المكونات الكهربائية والإلكترونية البالية التي يتم استبدالها (مثل البطاريات) كقمامة. اصطحبها إلى وكيل معتمد أو استشر السلطة المحلية الخاصة بك للحصول على معلومات حول المرافق المناسبة لإعادة التدوير.

61496



– لتعزيز عملية إعادة التدوير لسيارتك في نهاية عمرها الافتراضي، يمكنك التواصل مع الوكيل المعتمد أو زيارة موقع الشركة المصنعة الإلكتروني لبتّم توجيهك نحو نقاط التجميع التي تضمن أنها تحترم البيئة وتلتزم بالقوانين المحلية.
– عندما تبلغ السيارة نهاية عمرها الافتراضي، يجب تسليمها للمراكز المعتمدة لضمان إعادة تدويرها.
– احترم القوانين المحلية في جميع الأحوال.

إعادة التدوير

85% من سيارتك قابلة لإعادة التدوير و95% منها قابل للتقييم على الأقل.

ولتحقيق هذه الأهداف، تم تصميم العديد من أجزاء السيارة بطريقة تسمح بإعادة تدويرها. يتم تصميم المواد والهيكل بعناية من أجل:

– تسهيل عملية تفكيك هذه المكونات وإعادة معالجتها داخل الشركات المتخصصة؛
– دعم اقتصاد التدوير (مثل إعادة الاستخدام، وإعادة التدوير، والإصلاح، وما إلى ذلك)
ويكون هذا صحيحاً بصورة خاصة لبطاريات السيارات المكهربة.

بالإضافة إلى ذلك، بهدف الحفاظ على مصادر المواد الأولية، تتضمن سيارتك العديد من القطع المُصنّعة من البلاستيك المُعاد تدويره أو من مواد قابلة للتجديد (مواد نباتية أو حيوانية كالقطن أو الصوف على التوالي).

خصائص السيارات طراز البنزين

إن بعض ظروف استعمال سيارتك، مثل:

– السير لفترة طويلة بينما ضوء تحذير انخفاض مستوى الوقود مضاء؛

– استعمال وقود يحتوي على رصاص؛

– استخدام مواد التشحيم أو أصناف وقود التي لم تتم الموافقة عليها من قبل الشركة المصنعة.

أو أثناء مظاهر الخلل في التشغيل مثل:

– التشغيل السيء أو نفاذ الوقود أو انفصال شمعة الإشعال، الأمر الذي يؤدي إلى إخفاق عملية الاشتعال أو حدوث ارتجاج أثناء القيادة؛
– فقدان الطاقة،

تؤدي إلى سخونة مفرطة لآلية تنقية العادم وتندني فاعليتها وبالتالي إلى تعطلها وإلحاق أضرار حرارية بالسيارة.

إذا واجهت إحدى مشاكل التشغيل المذكورة أعلاه، اطلب من وكيل الماركة القيام بالإصلاحات اللازمة في أسرع وقت.

إذا تمت الفحوصات اللازمة على السيارة لدى وكيل الماركة، بشكل منظم وحسب المواعيد الدورية الموصى بها في دفتر الصيانة، فيصبح من الممكن تفادي هذه المشاكل.

مشاكل إدارة المحرك

لتفادي الإضرار بآلية تنقية العادم أو بادي التشغيل، ولمنع التآكل المبكر للبطارية، لا تصر على محاولة إدارة المحرك (بواسطة زر بدء التشغيل أو دفع السيارة أو سحبها) قبل تشخيص ومعالجة سبب الخلل.

إذا لم تتمكن من ذلك، فلا تحاول إدارة المحرك مجدداً واتصل بوكيل الماركة.

لا توقف السيارة ولا تترك المحرك دائراً في أماكن تتواجد فيها مواد قابلة للاشتعال كالعشب أو الأوراق التي يمكن أن تلامس نظام العادم الساخن.



الساخن.

فلتر الجسيمات

يتم استخدام فلتر الجسيمات في تنقية غاز العادم من محركات البنزين.



حسب نوع السيارة، يشير ضوء التحذير الظاهر في لوحة القياس إلى أن الفلتر أصبح مسدوداً ويحتاج إلى أن يتم تنظيفه.



ولكي يتم تنظيفه، يجب عليك عند ظهور ضوء التحذير وفي الوقت الذي تسمح فيه ظروف حركة المرور وحدود السرعة القيادة بسرعة بين 50 كم/الساعة و110 كم/الساعة حتى ينطفئ الضوء. وبعد حوالي 5 إلى 20 دقيقة، يجب أن ينطفئ الضوء.

ملاحظة: قد ينطفأ ضوء التحذير بعد 20 دقيقة إذا لم يتم استيفاء شروط القيادة المطلوبة لتنظيف الفلتر بشكل كامل.

توقف السيارة قبل انطفاء ضوء الكنترول يمكن أن يجعلك تبدأ العملية من جديد.

إذا أصبح الفلتر مشبعاً، يومض مصباح التحذير

، وحسب طراز السيارة، يومض مصباح



التحذير على لوحة العدادات، مع ظهور

الرسالة "تحقق من الحقن". وفي هذه الحالة، يرجى استشارة الوكيل المخول.

إذا ظهر ضوء التحذير **STOP** وضوء التحذير



، مصحوباً بالرسالة "عطل في المحرك خطر"، فأوقف السيارة، واتصل بأحد الوكلاء المعتمدين، وذلك حسب طراز السيارة.

من أجل سلامتك، يتطلب منك



مصباح التحذير **STOP**

التوقف فوراً، بمجرد أن تسمح حالة

المرور بذلك. قم بإيقاف المحرك ولا تعد إدارته. استعن بأحد وكلاء الماركة.

خصائص مميزة لسيارات الديزل

من أجل سلامتك، يتطلب منك



مصباح التحذير **STOP**



التوقف فوراً، بمجرد أن تسمح حالة
المرور بذلك. قم بإيقاف المحرك ولا تعد إدارته.
استعن بأحد وكلاء الماركة.

خصائص مميزة لسيارات الديزل

السرعة الدورانية لمحرك الديزل

أثناء القيادة، لتجنب إتلاف المحرك، لا تدع سرعة المحرك تتجاوز 4500 دورة في الدقيقة، بغض النظر عن الترس الذي يتم تشغيله.

إذا ظهرت الرسالة "التحقق المضاد لنظام الكبح" مع

الأضواء التحذيرية  و  ، فاستشر أحد الوكلاء المعتمدين على الفور.

أثناء السير، وحسب نوعية الوقود المستعمل، قد يتصاعد استثنائياً بعض الدخان الأبيض.

هذا ناتج عن التنظيف الأوتوماتيكي لفلتر الجزيئات الدقيقة، وهو لا يشكل خطراً على السيارة

نفاذ الوقود

بعد ملء الخزان عقب نفاذ الوقود بالكامل، يجب إعادة تشغيل نظام الوقود  قبل بدء المحرك.

3

يجب أن ينطفئ ضوء التحذير بعد حوالي 10 إلى 20 دقيقة تقريباً  ← 114.

قد يتزامن عرض  على لوحة أجهزة القياس مع زيادة في سرعة المحرك وتشغيل نظام التبريد لتنظيف فلتر الجسيمات.

ملاحظة: قد يظهر ضوء التحذير مجدداً إذا لم يتم استيفاء ظروف القيادة المتعلقة بتنظيف الفلتر. إذا توقفت السيارة أو إذا انخفضت سرعة المحرك إلى ما دون 2000 دورة في الدقيقة قبل انطفاء ضوء التحذير، فقد تحتاج إلى إعادة التشغيل.

يمكنك العثور على المعلومات 1 في الملصق A الموجود في مقصورة المحرك أو، حسب طراز السيارة، على لوحة تعريف السيارة  ← 340.

انبعاثات عوادم الديزل 1.

الاحتياجات في فصل الشتاء

لتفادي أي طارئ أثناء تساقط الثلوج:

- تأكد أن البطارية مشحونة بالكامل؛
- احرص على ملء خزان الديزل بشكل كبير تجنباً لتكثف بخار الماء وتراكمه في قاع الخزان.

لا توقف السيارة ولا تترك المحرك دائراً في أماكن تتواجد فيها مواد قابلة للاشتعال كالعشب أو الأوراق التي يمكن أن تلامس نظام العادم الساخن.





لتسهيل تنظيف مرشح الجسيمات، قد السيارة لمدة طويلة (20 دقيقة على الأقل) على طرقات رئيسية كل 200 كم.



فلتر الجسيمات

يتم استخدام فلتر الجسيمات في تنقية غاز العادم من محركات الديزل.

حسب نوع السيارة، يشير ضوء التحذير  الظاهر في لوحة القياس إلى أن الفلتر أصبح مسدوداً ويحتاج إلى أن يتم تنظيفه.

ولفعل ذلك، عند إضاءة مصباح التحذير ، واصل القيادة حسب ظروف حركة المرور مع الالتزام بحدود السرعة حتى اختفاء أضواء مصباح التحذير. لا تدع سرعة المحرك تنخفض لأقل من 2000 دورة/دقيقة إذا أمكن.

إذا أصبح الفلتر مشبعاً، يومض مصباح التحذير

 ، وحسب طراز السيارة، يومض مصباح

التحذير  على لوحة العدادات، مع ظهور الرسالة "تحقق من الحقن". وفي هذه الحالة، يرجى استشارة الوكيل المخول.

إذا ظهر ضوء التحذير  STOP وضوء التحذير

 ، مصحوباً بالرسالة "عطل في المحرك خطر"، فأوقف السيارة، واتصل بأحد الوكلاء المعتمدين، وذلك حسب طراز السيارة.

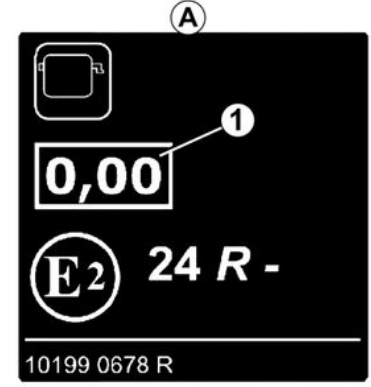

62136

ملصقات التعيم الداخلي للمحرك



في حالة التعرض لصدمة بالأجزاء السفلية للسيارة أثناء المناورة (مثل ملامسة جسم أو رصيف مرتفع أو غيرها من متاع الشوارع) يمكن أن تتلف السيارة (مثل انبعاج أحد المحاور). لتجنب أي خطر لوقوع حادث، قم بفحص السيارة عن طريق أحد وكلاء الماركة.

سيضيء ضوء تحذير أحمر على لوحة أجهزة القياس مصحوبًا بصافرة في حالة قيادتك السيارة مع تحرير مكابح الانتظار بشكل غير صحيح (بسرعة تزيد عن 10 كم/ساعة).

نشد المكبح

اسحب الذراع 4 لأعلى، وتأكد من أن السيارة ثابتة في مكانها.

سوف يضيء ضوء التحذير (P) على لوحة أجهزة القياس.



خلال السير، تأكد من التحرير الكامل لمكابح اليد (من خلال انطفاء ضوء الكنترول الأحمر)، خطر السخونة المفرطة، وحدوث تلف.



حسب المنحدر و/أو حمولة السيارة، قد تحتاج لنشد إضافي للمكابح بمقدار درجتين على الأقل والنقل للتعبئة (1أولى أو الخلفية) في السيارات المجهزة بناقل حركة يدوي أو الوضع P في السيارات المجهزة بناقل حركة أوتوماتيكي.

عدم ظهور مؤشرات مرئية أو صوتية يبيّن وجود خلل بلوحة القيادة. يستوجب ذلك التوقف الفوري بما يتلاءم مع ظروف السير. تأكد من تثبيت السيارة بشكل جيد واستعين بأحد وكلاء الماركة.



مكابح اليد



لتحريره

اسحب الذراع 4 قليلاً لأعلى، اضغط على الزر 3 وقم بإزالة الذراع نحو الأرضية.

سينطفئ ضوء التحذير (P) من على لوحة أجهزة القياس.

إذا ظهرت الرسالة "عطل كهربائي" أو "تحقق من البطارية" أو "تنبيه: نظام الفرامل"، فيجب عليك إيقاف حركة السيارة عن طريق اختيار الترس الأول (في صندوق التروس اليدوي)، مع تعشيق الوضع P (صندوق التروس الأوتوماتيكي) أو عن طريق سحب المفتاح 4 لمدة 10 ثوانٍ تقريباً. إذا كانت الظروف والمنحدرات تتطلب ذلك، قم بإيقاف عجلات السيارة. خطر فقد إمكانية إيقاف المركبة. استعن بأحد وكلاء الماركة.



خلل في التشغيل

– في حالة وجود عطل، يضيء المصباح التحذيري

على لوحة العدادات مصحوبًا برسالة "تحقق من فرامل الركن"، وفي بعض الحالات،

يضيء المصباح التحذيري (P). استشر سريعاً أحد وكلاء الماركة.

– في حالة وجود عطل في المكابح اليدوية

الإلكترونية، يضيء المصباح التحذيري STOP مصحوبًا برسالة "تنبيه: نظام الفرامل"، وصوت تحذير، وفي بعض الحالات المصباح التحذيري



يستوجب هذا توقفًا فوريًا يتلاءم مع ظروف السير.



لتشغيل مكابح الوقوف الآلية يدويًا (إذا ثبت الضوء الأحمر، أو توقف أثناء تشغيل المحرك، وما إلى ذلك): اسحب المفتاح **4** وأقلته. يتم تحرير المكبح أوتوماتيكيًا فور إعادة إدارة محرك السيارة.

حالات خاصة

ركن السيارة على منحدر

لإيقاف السيارة على منحدر أو أثناء سحب المقطورة، على سبيل المثال، اسحب المفتاح **4** لعدة ثوانٍ لتمكين أقصى قدر من المكبح.



ركن السيارة مع تحرير فرامل الانتظار الإلكترونية

قبل تعطيل فرامل الانتظار، تأكد من ثبات السيارة.



للركن مع تحرير فرامل الانتظار الإلكترونية، يجب إلغاء تنشيط فرامل الانتظار. للقيام بذلك:

- قم بتعشيق أي ترس أو موضع P: سيتم قفل عجلات القيادة ميكانيكيًا عبر عمود التوجيه؛
- أوقف تشغيل المحرك بالضغط على زر تشغيل/إيقاف المحرك **1** أو من خلال إدارة مفتاح الإشعال؛
- في حالة عدم ربط حزام أمان السائق؛

سيارة ذات ناقل حركة أوتوماتيكي

إن كان باب السائق مفتوح أو لم يكن مغلق جيدًا أثناء دوران المحرك يتم تعطيل تحرير المكبح أوتوماتيكيًا من أجل سلامتك (وهذا لتفادي سير السيارة بدون سائق). تظهر الرسالة "حرر فرامل الركن" على لوحة أجهزة القياس عند ضغط السائق على دواسرة الوقود.

يحظر ترك السيارة دون وضع ذراع التعشيق على الوضع **P** وإيقاف تشغيل المحرك. بينما السيارة متوقفة والمحرك دائر مع تعشيق إحدى السرعات، يمكن في الواقع أن تتحرك السيارة إذا قمت بالتسارع **خطر وقوع حادث.**





تحرير مكابح الانتظار الإلكترونية يدويًا

لتحرير مكابح الركن، اضغط على المفتاح **1** دون الضغط على الدواسات أو أدر المفتاح **2** إلى وضع "التشغيل" **B** لتشغيل الإشعال. اضغط على دواسة المكابح ثم اضغط على المفتاح **4**: ينطفئ ضوء

المؤشر **3** في المفتاح وضوء المؤشر **(P)** المعروض على لوحة أجهزة القياس.



يمكنك شد مكابح الانتظار الموازر يدويًا.

شد مكابح الانتظار الإلكترونية يدويًا

اسحب المفتاح **4**. يضيء ضوء التحذير **3** وضوء

التحذير **(P)** على لوحة أجهزة القياس.



التحرير المساعد للمكابح اليدوية

يتم التحرير بمجرد بدء تشغيل السيارة عن طريق التسارع، أو في السيارات المجهزة بصندوق تروس أوتوماتيكي، عند تشغيل الإشعال ويتغير موضع **P** من إلى **R، N أو D**.

3



قبل مغادرة السيارة، تأكد من شد مكابح الوقوف الآلية. يضيء ضوء تحذير **3** على المفتاح **4** وضوء

تحذير **(P)** على لوحة أجهزة القياس للإشارة إلى شد مكابح اليد، ولكنهما ينطفئان عند قفل الأبواب.

التحكم في التروس

- إصلاح أعطال السيارة المجهزة بناقل حركة أوتوماتيكي ← 313.

لسلامتك، لا تطفئ الإشعال أبدا إلا بعد التوقف الكامل للسيارة.



3



عند الانطلاق، إذا كان الذراع مغلقاً على الوضع **P** عند الضغط على دواسة الفرامل (مثل تعطل البطارية)، فيمكن تحرير الذراع يدوياً لفتح العجلات الدافعة. ولإجراء ذلك، قم بفك قاعدة الجزء المطاطي واضغط على الزر **10** مع الضغط في الوقت نفسه على الزر **9** الموجود على الذراع لفتح الذراع والتبديل إلى الوضع **N**.

استشر أحد وكلاء الماركة في أقرب وقت؛

يتم عرض ضوء التحذير **READY** على لوحة أجهزة القياس للإشارة إلى أن النظام Hybrid يعمل وجاهز للقيادة
 149 ← 151.

القيادة في الوضع الأوتوماتيكي

اضبط الذراع **1** على الوضع **D**.

في معظم ظروف القيادة، لن تحتاج لاستخدام ناقل الحركة بعدنذ: لأنه يتم تغيير التروس أوتوماتيكياً في الوقت المناسب إلى سرعة المحرك المناسبة، إذ يأخذ النظام الأوتوماتيكي بعين الاعتبار حمولة السيارة وطبيعة الطريق وطريقة القيادة المحددة.

القيادة الاقتصادية

أثناء السير، اترك ذراع التعشيق في الوضع **D**، مع ضغط خفيف على دواسة الوقود، فيتم الانتقال أوتوماتيكياً إلى التعشيق الأذنى.

عمليات التسارع والاجتياز

اضغط بقوة وكلياً على دواسة الوقود (حتى تجاوز نقطة المقاومة في الدواسة).

يتيح لك ذلك النزول إلى التعشيق المثلى، ضمن إمكانيات المحرك.

القيادة في الوضع **B**

يتيح هذا الوضع القيادة مع كبح أكثر تطوراً للمحرك. عند تحرير دواسة الوقود، تستخدم السيارة نظام الكبح المتطور للإبطاء.

ومن ثم، يولد المحرك الكهربائي تياراً كهربائياً أعلى يسمح بإعادة شحن بطارية الفطر.

في الوضع **B**، سيتم تخفيض أداء نظام الكبح المتطور وذلك إذا كانت البطارية باردة أو مشحونة بالكامل.



يجب ألا تستخدم مكابح المحرك كبديل لدواسة المكابح، مهما كان الأمر.

حالات خاصة

قد يقوم النظام الأوتوماتيكي، في بعض حالات القيادة، (على سبيل المثال، حماية المحرك وتشغيل نظام التحكم الإلكتروني بالانزلاق (ESC)، والخب) بتغيير ترس السرعة تلقائياً.

حالات استثنائية

لتجنب التوقف المفاجئ للمحرك في الطقس البارد جداً، انتظر بضع ثوان قبل الخروج من الوضع **P** أو **N** وتعشيق الذراع في الوضع **D** أو **R** أو **B**.



لسلامتك، لا تطفئ الإشعال أبداً الا بعد التوقف الكامل للسيارة.



تحقق من عرض ضوء التحذير **P** في لوحة أجهزة القياس قبل مغادرة السيارة.
خطر فقد إمكانية إيقاف المركبة.

طرازات محرك الاحتراق والطرازات الهجينة

صف السيارة

عند إيقاف السيارة، حرك الذراع إلى الوضع **P** مع إبقاء القدم على دواسة المكبح: يصبح ناقل الحركة في الوضع المحايد ويتم قفل عجلات القيادة ميكانيكياً بواسطة عمود التوجيه.
 تأكد أنه تم تعشيق مكابح الصف الإلكترونية:



في حالة التعرض لصدمة بالأجزاء السفلية للسيارة أثناء المناورة (مثل ملامسة جسم أو رصيف مرتفع أو غيرها من متاع الشوارع) يمكن أن تتلف السيارة (مثل انبعاج أحد المحاور).
 لتجنب أي خطر لوقوع حادث، قم بفحص السيارة عن طريق أحد وكلاء الماركة.

فترة الصيانة

ارجع إلى وثيقة الصيانة الخاصة بمركبتك أو استشر موزعاً معتمداً للتحقق مما إذا كانت علبة التروس الأتوماتيكية تتطلب صيانة مجدولة.
 إذا لم تكن هناك حاجة إلى صيانة، فليست هناك حاجة لإعادة ملء الزيت.

خلل في التشغيل

– **أثناء القيادة**، إذا ظهرت الرسالة "تحقق من صندوق التروس" على لوحة العدادات، فإنها تشير إلى وجود عطلٍ ما.
 استشر وكيل الماركة في أقرب وقت ممكن؛
 – **أثناء القيادة**، إذا ظهرت الرسالة "حرارة زائدة في صندوق التروس" على لوحة أجهزة القياس، فتوقف في أقرب وقت ممكن للسماح لناقل الحركة أن يبرد وانتظر حتى تختفي الرسالة؛

تحقق من عرض ضوء التحذير **P** في لوحة أجهزة القياس قبل مغادرة السيارة.
خطر فقد إمكانية إيقاف المركبة.



حالات استثنائية

إذا كان نوع الطريق أو ظروف الطقس (المنحدرات الحادة أو الهبوط الشديد أو الثلج العميق أو الرمال أو الطين) يجعل من الصعب البقاء على الوضع التلقائي، فبناءً على طراز السيارة، يُنصح بالتغيير إلى الوضع "Low" لتمكين القيادة بسرعة منخفضة أقل من 50 كم / ساعة على الأسطح ضعيفة الالتصاق (الثلج والطين وما إلى ذلك)، وصعود المنحدرات أو كبح المحرك أثناء هبوط التلال. ولإجراء ذلك، غير موضع الذراع إلى **L**.

ملاحظة: في الوضع "Low" تكون التغييرات في سرعة المحرك مستمرة وتكون قيم التسارع خطية أكثر. لتجنب التوقف المفاجئ للمحرك في الطقس البارد جداً، انتظر بضع ثوانٍ قبل الخروج من الوضع **P** أو **N** وتعشيق الذراع في الوضع **D** أو **R** أو **L**.

طراز هجين

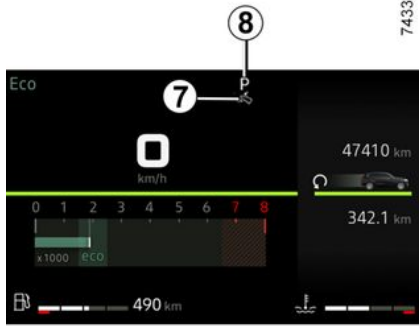

ملاحظة: اضغط على الزر **6** للقيام بما يلي:

- الخروج من الوضع **P**؛
- الانتقال من الوضع **D**، أو **B**، أو **N** إلى **R** أو **P**؛
- الانتقال من الوضع **D** إلى **B**.

العمل

عند توقف السيارة وذراع التعشيق **5** في الوضع **P**، قم بتشغيل السيارة. تظهر الرسالة **READY** على لوحة أجهزة القياس.

للانتقال من الوضع **P**، يجب عليك الضغط على دواسة المكابح قبل الضغط على زر إلغاء القفل **6**.

مع وضع قدمك على دواسة المكابح (بختفي ضوء التحذير من الشاشة **7**) قم بإلغاء تعشيق الوضع **P**.

لا يجوز تعشيق الذراع على الوضع **D** أو **R** إلا عند التوقف، مع تحرير دواسة الوقود والضغط على دواسة الكبح.

ذراع التعشيق **5**

- R** : ترس الرجوع للخلف
- N** : المحايد
- D** : ترس التحرك للأمام
- B** : ترس التحرك للأمام مع الكبح المتطور المتزايد
- تشير الشاشة **8** المعروضة على لوحة أجهزة القياس إلى وضع تعشيق ذراع المُحدد **5**.

التحكم في التروس

– للانتقال إلى ترس أعلى سرعة، اضغط على المقبض الأيمن.

ملاحظة: بناءً على شاشة العرض، ستقترح المؤشرات

"+" و"-" أو "P" و"R" الانتقال إلى ترس أعلى أو أقل.

ناقل السرعات الأوتوماتيكي

طراز محرك الاحتراق



ملاحظة: اضغط على الزر 2 للقيام بما يلي:

- الخروج من الوضع P؛
- التغيير من D، L أو R إلى N أو P؛
- التغيير من D الوضع إلى L.

العمل

مع ضبط ذراع التعشيق 1 على وضع P، اضغط على دواسة الفرامل ثم شغل المحرك.

للانتقال من الوضع P، يجب عليك الضغط على دواسة المكابح قبل الضغط على زر إلغاء القفل 2.

مع وضع قدمك على دواسة المكابح (يختفي ضوء التحذير من الشاشة 3) قم بإلغاء تعشيق الوضع P.

لا يجوز تعشيق الذراع على الوضع D أو R إلا عند التوقف، مع تحرير دواسة الوقود والضغط على دواسة الكبح.

القيادة في الوضع الأوتوماتيكي

اضبط الذراع 1 على الوضع D.

في معظم ظروف القيادة، لن تحتاج لاستخدام ناقل الحركة بعدنّ: لأنه يتم تغيير التروس أوتوماتيكيًا في الوقت المناسب إلى سرعة المحرك المناسبة، إذ يأخذ النظام الأوتوماتيكي بعين الاعتبار حمولة السيارة وطبيعة الطريق وطريقة القيادة المحددة.

القيادة الاقتصادية

أثناء السير، اترك ذراع التعشيق في الوضع D، مع ضغط خفيف على دواسة الوقود، فيتم الانتقال أوتوماتيكيًا إلى التعشيق الأدنى.

عمليات التسارع والاجتياز

اضغط بقوة وكليا على دواسة الوقود (حتى تجاوز نقطة المقاومة في الدواسة).

يتيح لك ذلك النزول إلى التعشيق المثلى، ضمن إمكانيات المحرك.

حالات خاصة

قد يقوم النظام الأوتوماتيكي، في بعض حالات القيادة، (على سبيل المثال، حماية المحرك وتشغيل نظام التحكم الإلكتروني بالاتزان (ESC)، والبخ) بتغيير ترس السرعة تلقائيًا.

كذلك، لتقادي الاختيارات «الخاطئة»، يمكن «للنظام الأوتوماتيكي» أن يرفض تغيير التعشيق: في هذه الحالة، يومض مؤشر التعشيق لبضع ثوانٍ لإعلامك.

عند الطلوع، للبقاء متوقف، لا تترك قدمك على دواسة الوقود.
خطر سخونة مفرطة لناقل الحركة.



الوضع **D**. يكون ذلك الأمر مفيداً عندما تتطلب مناورات صف السيارة عددًا من التبديلات بين حركات التقدم إلى الأمام والرجوع إلى الخلف.

القيادة الاقتصادية

أثناء السير، اترك ذراع التعشيق في الوضع **D**، مع ضغط خفيف على دواسة الوقود، فيتم الانتقال أوتوماتيكياً إلى التعشيق الأدنى.

عمليات التسارع والاجتياز

اضغط بقوة وكليا على دواسة الوقود (حتى تجاوز نقطة المقاومة في الدواسة).

يتيح لك ذلك النزول إلى التعشيق المثلى، ضمن إمكانيات المحرك.

القيادة في الوضع B

يتيح هذا الوضع القيادة مع كبح أكثر تطوراً للمحرك. عند تحرير دواسة الوقود، تستخدم السيارة نظام الكبح المنطور للإبطاء.

ومن ثم، يولد المحرك الكهربائي تياراً كهربائياً أعلى يسمح بإعادة شحن بطارية القطر.

في الوضع **B**، سيتم تخفيض أداء نظام الكبح المنطور وذلك إذا كانت البطارية باردة أو مشحونة بالكامل.

يجب ألا تستخدم مكابح المحرك كبديل لدواسة المكابح، مهما كان الأمر.



لتشغيل التروس الخلفية (وضع R)

مع توقف السيارة والمحرك قيد التشغيل، حرّك ذراع التعشيق **1** بمقدار درجتين إلى الأمام لتعشيق الوضع **R**.

في حال عدم الضغط على دواسة الفرامل، ستصدر صافرة تنبيه، وستومض شاشة الوضع **R** لمدة خمس ثوانٍ في الشبكة المعروضة على لوحة أجهزة القياس ويتم عرض الرسالة "إضغط على دواسة الفرامل" لمدة خمس ثوانٍ تقريباً.

ملاحظة: مع تشغيل المحرك والسيارة تتحرك لمسافة بين 8 كم/ساعة تقريباً في الوضع **N**، أو **D**، يجب أن تضغط على دواسة الفرامل من أجل التعشيق في الوضع **R**. يكون ذلك الأمر مفيداً عندما تتطلب مناورات صف السيارة عددًا من التبديلات بين حركات التقدم إلى الأمام والرجوع إلى الخلف.

مقايض تغيير ترس السرعة 4 و 5



وفقاً لطراز السيارة، يمكنك استخدام المقبضين **4** و **5** لتغيير وضع التعشيق، عندما يكون ذراع التعشيق **1** في الوضع **D**.

4: التغيير إلى ترس أقل.

5: التغيير إلى ترس أعلى.

لا يمكن الوصول إلى الأوضاع **P**، و **N** و **R** باستخدام المقبض.

القيادة في الوضع اليدوي

عند القيادة في الوضع **D** يمكنك التغيير إلى وضع القيادة اليدوي باستخدام المقبض **4** و **5** على عجلة القيادة. وبناءً على طراز السيارة، يتوفر وضعان للقيادة اليدوية:

– يمكن استخدام الوضع اليدوي "الموقت" لفرض تبديل التروس عن طريق الضغط لفترة وجيزة على أحد المقبض. يظهر وضع القيادة **D** والترس المعشق على لوحة أجهزة القياس.

ملاحظة: يعود ناقل الحركة إلى الوضع الأوتوماتيكي **D** تلقائياً إذا لم يعد الترس المعشق هو الأمثل لأداء السيارة أو إذا لم يتم اتخاذ أي إجراء على المقبض لفترة زمنية معينة.

– يتم تشييط الوضع اليدوي الدائم بالضغط مع الاستمرار على أحد المقبض. يظهر وضع القيادة **M** والترس المعشق على لوحة أجهزة القياس.

ملاحظة: يتم الرجوع إلى الوضع الأوتوماتيكي من خلال الضغط مع الاستمرار على المقبض الأيمن، أو تحريك الذراع **1** درجة واحدة أو درجتين إلى الخلف وذلك حسب طراز السيارة.

وفي جميع الأحوال:

– للانتقال إلى ترس أقل سرعة، اضغط على المقبض الأيسر؛

التحكم في التروس

أثناء الضغط على دواسة المكابح (يختفي ضوء التحذير **3** من على الشاشة)، اخرج من الوضع **P** ثم قم بتعشيق الوضع **D**.

يجب ضبط الذراع على الوضع **D**، أو **B** أو **R** أثناء توقف السيارة، مع وضع قدمك على الدواسة المكابح، وتحرير دواسة الوقود وتشغيل المحرك.

يتم عرض ضوء التحذير **READY** على لوحة أجهزة القياس **Hybrid** للإشارة إلى أن النظام يعمل وجاهز للقيادة **← 149**، **← 151**.

العمل



حرك ذراع التعشيق **1** درجة واحدة أو درجتين إلى الأمام أو إلى الخلف لتعشيق الوضع المطلوب (**R**)، أو

N، أو **D** أو **B**)، ثم حرّر الذراع وستعود إلى الوضع المستقر مرة أخرى.

يضيء موضع التعشيق على لوحة العدادات.

إذا منعت بعض الأحوال الانتقال من موضع واحد إلى آخر، فسيومض الموضع المطلوب على لوحة أجهزة القياس.

لتعشيق الوضع **P**



عند توقف السيارة، أثناء تشغيل المحرك أو الإشعال، اضغط على الزر **2** لتعشيق الوضع **P**. يظهر ضوء التحذير على الزر **2** باللون البرتقالي بمجرد تعشيق وضعية الركن **P** في ناقل الحركة.

لإلغاء تعشيق الوضع **P**

مع توقف السيارة والمحرك قيد التشغيل، اضغط على دواسة المكابح وانقل ذراع التعشيق **1** لأعلى أو لأسفل وفقاً للوضع المرغوب فيه. ينطفئ ضوء تحذير زر **2**.

إذا لم يتم الضغط على دواسة المكابح تمامًا، يتم عرض الرسالة "إضغط على دواسة الفرامل" وضوء التحذير

على لوحة أجهزة القياس.

حالة خاصة:

– إذا فتح السائق بابه ليغادر السيارة ولم يتم تعشيق الوضع **P** فسيتم إصدار صافرة تنبيه، وتظهر الرسالة "الوضع **P** ليس قيد التعشيق" على لوحة أجهزة القياس؛

– يظهر الضوء التحذيري في كل مرة عندما يلزم الأمر الضغط على دواسة الفرامل لتغيير وضع ذراع صندوق التروس الأوتوماتيكي.

لتعشيق الوضع المحايد (**N**)

عند توقف السيارة ودوران المحرك، ولتعشيق الوضع **N**، حرك ذراع التعشيق **1** درجة إلى الأمام أو إلى الخلف حسب الوضع المرغوب.

لتعشيق التروس الأمامي (الوضع **D**)

مع توقف السيارة والمحرك قيد التشغيل، حرك ذراع التعشيق **1** بمقدار درجتين إلى الخلف لتعشيق الوضع **D**.

في حال عدم تطبيق أحد الشروط، يومض **D** لمدة 5 ثوانٍ ويتم عرض الرسالة "إضغط على دواسة الفرامل" على لوحة أجهزة القياس لمدة 15 ثانية.

في معظم ظروف القيادة، لن تحتاج لاستخدام ناقل الحركة بعددٍ؛ لأنه يتم تغيير التروس "أوتوماتيكياً" في الوقت المناسب إلى سرعة المحرك المناسبة، إذ يأخذ النظام الأوتوماتيكي بعين الاعتبار حمولة السيارة وطبيعة الطريق وطريقة القيادة المحددة.

ملحوظة: مع تشغيل المحرك والسيارة تسير بسرعة ما بين 0 و 8 كم/ساعة، في الوضع **N** أو **R**، فمن الضروري الضغط على دواسة المكابح من أجل تعشيق

التحكم في التروس

ذراع التعشيق.

النقل إلى التعشيق الخلفية

3

علبة التروس الأوتوماتيكية، والذراع الإلكترونية

ذراع التعشيق 1



(السيارة متوقفة)

تحول السيارة المزودة بناقل الحركة اليدوي: الذراع إلى الوضع المحايد، ثم تحول الذراع إلى الخلف.

لاحظ الشكل التوضيحي المرسوم على رأس ذراع تغيير السرعة 1 ، وقم برفع الحلقة 2 باتجاه رأس ذراع تغيير السرعة لتتمكن من النقل إلى التعشيق الخلفية.

السيارات المزودة بناقل حركة أوتوماتيكي ← 158

سوف يضيء ضوء (أضواء) الرجوع للخلف عند تحديد ترس الرجوع للخلف (مع تشغيل الإشعال).

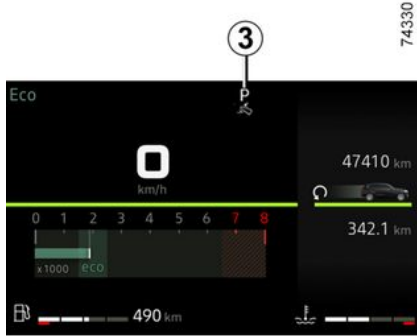

تشير الشاشة 3 المعروضة على لوحة أجهزة القياس إلى وضع تعشيق ذراع المُحدد 1.

تأكد من ظهور مصباح المؤشر P ومصباح المؤشر المدمج في الزر 2 على لوحة العدادات قبل مغادرة السيارة.



خطر فقد إمكانية إيقاف المركبة

العمل

عند توقف السيارة وذراع التعشيق 1 في الوضع P، قم بتشغيل السيارة.

على الطراز Hybrid، تظهر الرسالة READY على لوحة أجهزة القياس.

تشغيل، إيقاف المحرك

الضغط مرة أخرى سوف يعيد تفعيل النظام. تظهر رسالة "Stop & Start" تم تفعيله" على لوحة العدادات ويختفي ضوء مؤشر المفتاح 1 .

يتم إعادة تنشيط النظام تلقائيًا في كل مرة يتم فيها بدء تشغيل السيارة باستخدام زر بدء التشغيل ← 151.

خلل في التشغيل

إذا ظهرت الرسالة "اتحقق من Stop & Start" على لوحة العدادات مصحوبة بضوء التحذير أعلى المفتاح 1، فهذا يشير إلى إلغاء تنشيط النظام. استشر وكيل الماركة.

ملاحظة خاصة: عندما يكون المحرك في وضع الاستعداد، فإن الضغط على المفتاح 1 مرة واحدة سيؤدي إلى إعادة تشغيل المحرك تلقائيًا. 

تشغيل، إيقاف المحرك

– تم تشغيل الوضع R؛
أو

– يتم الضغط على دواسة الوقود.

بالنسبة للسيارات المجهزة بصندوق تروس يدوي:

– عند فتح باب السائق دون تشغيل أي ترس مع
تحرير دواسة القابض؛
أو

– عند حل حزام مقعد السائق دون تشغيل أي ترس
مع تحرير دواسة القابض؛
أو

– تكون علبة التروس في الوضع المحايد ويتم
الضغط على دواسة القابض برفق؛
أو

– المحرك في وضع التشغيل ويتم الضغط على
دواسة القابض لأسفل.

ملاحظة خاصة: اعتمادًا على المركبة، إذا أوقفت تشغيل
الإشعال عندما يكون المحرك في وضع الاستعداد،

فيظهر ضوء التحذير  لبضع ثوانٍ على لوحة
أجهزة القياس.

للسيارات المجهزة بصندوق تروس
يدوي: 

قد تتم مقاطعة إعادة التشغيل في حالة
تحرير دواسة القابض بسرعة أثناء تشغيل أحد
التروس.

شروط عدم وضع المحرك في وضع الاستعداد

لا تسمح بعض شروط النظام أثناء المحرك وضع
الاستعداد، وخاصة عندما:

– باب السائق مفتوح؛
– حزام أمان السائق غير مربوط؛
– تم تشغيل ترس الرجوع إلى الخلف؛
– غطاء حيز المحرك مفتوح؛
– درجة الحرارة الخارجية منخفضة أو مرتفعة
للغاية؛

– البطارية غير مشحونة بشكل كافٍ؛
– يوجد فرق كبير جدًا بين نقطة تعيين التحكم
التلقائي بالطقس ودرجة الحرارة الداخلية للمركبة؛
– وظيفة المساعدة على الركن قيد التشغيل؛
– الارتفاع عالٍ جدًا؛
– المنحدر شديد الانحدار بالنسبة للسيارات ذات ناقل
الحركة الأوتوماتيكي؛

– يتم تنشيط وظيفة "الرؤية الواضحة" **← 257**؛
– درجة حرارة المحرك منخفضة جدًا؛
– يتم إعادة توليد نظام مراقبة الانبعاثات؛
...

يجب إيقاف تشغيل نظام الإشعال
قبل تنفيذ أي عملية في مقصورة
المحرك **← 149**، **← 151**.



خاصية إعادة التشغيل المحرك أوتوماتيكيًا

في ظل ظروف معينة، يمكن إعادة تشغيل المحرك من
دون التدخل لضمان السلامة والراحة الخاصة بك.

قد يحدث هذا عندما:

– درجة الحرارة الخارجية منخفضة أو مرتفعة
للغاية؛

– يتم تنشيط وظيفة "الرؤية الواضحة" **← 257**؛
– البطارية غير مشحونة بشكل كافٍ؛
– سرعة السيارة أعلى من 5 كم/ساعة (منحدر، وما
إلى ذلك)؛
– يتم الضغط على دواسة الفرامل بشكل متكرر أو
هناك متطلبات لنظام الكبح؛
...



يجب إيقاف المحرك (وليس إبقاؤه
في وضع الاستعداد) قبل مغادرة
السيارة **← 149**، **← 151**.

تنشيط - إيقاف تنشيط الخاصية



اضغط على المفتاح **1** لإلغاء تنشيط الوظيفة. تظهر
رسالة "Stop & Start" تم إيقاف التفعيل" على لوحة
العدادات ويضيء ضوء مؤشر المفتاح **1**.

تشغيل، إيقاف المحرك

على لوحة أجهزة القياس، فهذا يُشير إلى أن دواصة الفرامل غير مضغوطة بما فيه الكفاية؛

و

– دواصة الوقود ليست مضغوطة؛

و

– تصبح سرعة السيارة صفرًا لمدة ثانية واحدة.

يبقى المحرك في وضع الاستعداد في حالة تحديد الوضع **P** أو الوضع **N** مع تشغيل فرامل اليد وتحرير فرامل القدم.

بالنسبة للسيارات المجهزة بصندوق تروس يدوي:

– علب التروس في الوضع المحايد؛

في حالة وميض مصباح التحذير  وظهور الرسالة "النقل إلى محايد" على لوحة أجهزة القياس، يشير ذلك إلى أنك تحتاج إلى نقل ذراع التروس إلى الوضع المحايد؛

و

– يتم تحرير دواصة القابض؛

و

– يجب أن تكون سرعة المركبة أقل من 5 كم/ساعة تقريبًا.

بالنسبة لجميع السيارات:

يضئ مصباح التحذير  على لوحة أجهزة القياس عندما يكون المحرك في وضع الاستعداد.

تعمل تجهيزات السيارة في وظائفها أثناء مدة توقف المحرك.

عندما يكون المحرك في وضع الاستعداد، قد لا يعمل مساعد التوجيه.

وفي هذه الحالة يعود للعمل مرة أخرى عندما لا يكون المحرك في وضع الاستعداد أو تجاوز سرعة 1 كم/ساعة (تل، منحدر، وما إلى ذلك).

إذا تم وضع المحرك على وضع الاستعداد، لن يتم تشغيل المكابح الإلكترونية تلقائيًا (حسب المركبة).



أبق السيارة في وضع ثابت أثناء وجود المحرك في وضع الاستعداد (تتم الإشارة إلى ذلك من خلال



مصباح التحذير  الموجود على لوحة أجهزة القياس).

يجب إيقاف المحرك (وليس إيقافه في وضع الاستعداد) قبل مغادرة السيارة **149 ← 151**.



منع وضع المحرك في وضع استعداد

خلال عدة أوضاع، مثل الإلاج في مفترق طرق، فمن الممكن، تفعيل النظام للحفاظ على تشغيل المحرك لبداية سريعة.

بالنسبة للسيارات المجهزة بصندوق تروس أوتوماتيكي:

اضغط على السيارة مع القليل من الجهد على دواصة الفرامل.

بالنسبة للسيارات المجهزة بصندوق تروس يدوي: اضغط مع الاستمرار على دواصة القابض.

للتزود بالوقود، يجب إيقاف المحرك (وليس فقط وضعه في حالة الاستعداد في حالة السيارات المجهزة بوظيفة Stop and



(Start): يجب عليك إيقاف تشغيل الإشعال **149 ← 151**. خطر حدوث حريق.

خروج من وضع استعداد المحرك

بالنسبة للسيارات المجهزة بصندوق تروس أوتوماتيكي:

– عندما يكون باب السائق مفتوحًا؛

أو

– في حالة عدم ربط حزام أمان السائق؛

أو

– يتم تحرير دواصة الفرامل وتشغيل الوضع **D** أو **L** (حسب طراز السيارة)؛

أو

– عند تحرير دواصة الفرامل، يتم تشغيل الوضع **N** وتحرير مكابح الانتظار؛

أو

– عند الضغط على دواصة الفرامل مرة أخرى، **P** يتم تشغيل الوضع أو **N** مع تشغيل مكابح الانتظار **158 ← 161**؛

أو



يجب أن تتوقف السيارة ويكون ذراع التعشيق على الوضع **P** بالنسبة للسيارات المجهزة بناقل حركة أوتوماتيكي.

في السيارات Hybrid تظهر الرسالة **READY** على لوحة أجهزة القياس.

باستخدام البطاقة في السيارة، اضغط على الزر **2**: سيتوقف المحرك.

في السيارات Hybrid تختفي الرسالة **READY** من لوحة أجهزة القياس.

يتم تأمين عمود المقود بفتح باب السائق أو عند تأمين قفل السيارة.

إذا لم تعد البطاقة في مقصورة الركاب أو إذا نفذت طاقة بطارية البطاقة، عندما تكون السيارة متوقفة وتحاول إيقاف تشغيل المحرك، فستظهر الرسالة "البطاقة مفقودة Start اضغط مطول" على لوحة العدادات: اضغط على الزر **2** لثلاث ثوان على الأقل.

إذا لم تعد البطاقة موجودة في مقصورة الركاب، فتأكد من إمكانية استعدادتها قبل الضغط مع الاستمرار على الزر: فبدون وجود البطاقة، لن تتمكن من تشغيل السيارة.

بينما المحرك متوقف، يستمر عمل الأجهزة المستخدمة (الراديو، المكيف...) بعد إيقاف المحرك، لمدة **10** دقيقة تقريباً.

عند فتح باب السائق، يتم إيقاف تشغيل الملحقات.

لا تقم بإيقاف تشغيل الإشعال على الإطلاق حتى تتوقف السيارة.

ينتسب توقف المحرك في الغاء وظائف الموازنة (المكابح،

التوجيه، إلخ) ووسائل الأمان الكامنة مثل **airbags** والشدادات.

من أجل الحفاظ على البطارية الثانوية التي تعمل بجهد **12** فولت، سيتم إيقاف تشغيل وحدة المحرك تلقائياً بعد حوالي

15 دقيقة من بقاء السيارة متوقفة، طالما لم يتم ربط حزام مقعد السائق ولم يتم إيقاف المحرك يدوياً بالفعل باستخدام الزر **2**.

إذا لزم الأمر، يمكنك إعادة تشغيل المحرك بمجرد الضغط على الزر **2**.

لا توقف السيارة ولا تترك المحرك دائراً في أماكن تتواجد فيها مواد قابلة للاشتعال كالعشب وأوراق الشجر التي يمكن أن تلامس نظام العادم الساخن.



عند مغادرتك للسيارة، خاصة إذا كنت تحمل بطاقةك تأكد من إيقاف المحرك تماماً.



وظيفة البدء والإيقاف

يسمح هذا النظام بخفض استهلاك الوقود و في انبعاث الغاز المسببة للاحتباس الحراري. مع تشغيل السيارة، يُفَعَّل النظام ألياً. أثناء السير النظام يوقف المحرك (وضع الاستعداد) أثناء توقف السيارة (ازدحام المرور، و التوقف في الإشارة...).

شروط وضع الاستعداد

يتم تفعيل السيارة عند توقفها الأخير.

بالنسبة للسيارات المجهزة بصندوق تروس أوتوماتيكي:

– تم ضبط صندوق التروس الأتوماتيكي في الموضع **L**، **D**، (حسب طراز السيارة) أو **N**؛

و

– دواسة الفرامل مضغوطة (بقوة كافية)؛



حسب طراز السيارة، إذا كان ضوء التحذير يومض وتظهر الرسالة "اضغط على دواسة الفرامل"

تشغيل، إيقاف المحرك

خلل في التشغيل



في بعض الحالات، قد لا تعمل بطاقة التشغيل الحر:
- عند نفاد بطارية البطاقة، أو فراغ شحنة البطارية، إلى غير ذلك.
- البطاقة قريبة من أي جهاز يعمل على نفس التردد (شاشة، هاتف جوال، ألعاب فيديو، إلخ)؛
- وجود السيارة في منطقة إشعاعات كهرومغناطيسية قوية.
تظهر الرسالة "ضع الكارت على START + منطقة" على لوحة أجهزة القياس.



اضغط على دواسة الكبح أو على دواسة الدبرياج ثم ضع البطاقة **3** (أو **A**) على الرمز **4** (أو **A**) واضغط على الزر **2** لبدء تشغيل السيارة. ستختفي الرسالة.

حالات خاصة للسيارات hybrid ,

حينما تكون السيارة متوقفة ومُعَيَنة على وضع التشغيل الكهربائي، تظهر الرسالة "اطفئ المحرك الفعال" على لوحة أجهزة القياس مصحوبة بصفارة في الحالات التالية:

- حزام السائق غير مربوط؛
- كان غطاء حيز المحرك مفتوحًا؛
- عندما يكون باب السائق مفتوحًا.





71682



مسؤولية السائق أثناء صف
السيارة أو إيقافها
لا تترك أبداً سيارتك وبداخلها
حيوان، أو طفل، أو شخص بالغ لا
يمكنه الاعتماد على نفسه بقدرٍ كافٍ، حتى ولو
لفترة قصيرة.
في الواقع، قد يتعرض هؤلاء لخطر أو قد
يُعرضوا آخرين لخطر مثلاً بتشغيل المحرك أو
بتفعيل تجهيزات كالنوافذ الكهربائية أو أيضاً
بتأمين قفل الأبواب...
علاوة على ذلك، اعلم أن في أوقات الحر/أو
الأوقات المشمسة، ترتفع درجة الحرارة الداخلية
لمقصورة الركاب سريعاً.
خطر التعرض للموت أو لإصابات خطيرة.

وظيفة الملحقات التكميلية

(الإشعال مشغل)

عندما تدخل سيارتك، يمكنك استخدام بعض الميزات
(الراديو ونظام الملاحة والمسح...).

لاستخدام الوظائف الأخرى، وأثناء كون البطاقة في
مقصورة الركاب، اضغط على الزر 2 بدون الضغط
على النواصير.

عندما يكون خزان الوقود فارغاً، لا
يمكن تشغيل السيارة أو القيادة في



وضع LPG فقط

يتطلب التشغيل باستخدام الوقود التناهي للغاز
النفطي المسال/البنزين وجود البنزين (البدء
التشغيل، والتسارع العالي، ودرجات الحرارة
الباردة، وما إلى ذلك).

إذا ظهر ضوء تحذير برتقالي  على لوحة
عدادات مصحوبا بصوت تنبيه، فاملاً الخزان
بما لا يقل عن 1.76 جالون (8 لترات) من
الوقود.

للحصول على المزيد من المعلومات
حول طرازات الغاز المسال ← 30



إدارة المحرك في وضع "حر اليدين" وحيز
الأمّعة مفتوح

في هذه الحالة، لا يجب أن تكون البطاقة في حيز
الأمّعة.

تشغيل، إيقاف المحرك

لتشغيل نظام الإشعال:

- حرّك ذراع التعشيق إلى الوضع **P**؛
 - اضغط على دواسة المكابح؛
 - أدر المفتاح إلى وضع "البدء" **C** دون تسارع؛
 - حرّر المفتاح بمجرد ظهور رسالة **READY** على لوحة أجهزة القياس مصحوبة بصافرة.
- وتختفي هذه الرسالة عندما تكون سرعة السيارة أعلى من 5 كم/ساعة تقريبًا.

إيقاف تشغيل النظام Hybrid

- أثناء توقف السيارة، أدر المفتاح إلى وضع "الإيقاف" **A**. يتم إيقاف تشغيل نظام الإشعال وتختفي الرسالة **READY** من لوحة أجهزة القياس.



71682

مفتاح بدء الإشعال في السيارة المزودة ببطاقة



67811

يجب أن تكون البطاقة في منطقة الاكتشاف **1** لبدء التشغيل:

- للسيارات ذات ناقل الحركة الأوتوماتيكي، اضبط الذراع على الوضع **P** أو **N** واضغط على دواسة الفرامل ثم اضغط على الزر **2**. في Hybrid السيارة، تضيء رسالة **READY** على أجهزة القياس مع إشارة صوتية. تختفي الرسالة عندما تتجاوز سرعة السيارة نحو 3 أميال في الساعة (5 كم/ساعة) km/h

- في السيارات ذات ناقل الحركة اليدوي، اضغط على دواسة الكبح أو على دواسة الدبرياج واضغط على الزر **2**. عند اختيار تعشيقه، يتم إتاحة إدارة المحرك من خلال الضغط على دواسة الدبرياج فقط

حالات خاصة

- في حالة عدم توافق أحد شروط بدء التشغيل، يتم عرض الرسالة "اضغط على الكابح START +" أو "اضغط الدبرياج +البدائية" أو "تحديد صندوق تروس الوضع (P)" على لوحة أجهزة القياس؛
- في بعض الحالات، سيكون من الضروري أن تحرك عجلة القيادة أثناء الضغط على زر بدء التشغيل **2** للمساعدة على إلغاء قفل عمود التوجيه؛ وستحذرك الرسالة "أدر عجلة القيادة + START" من هذا؛

نسخة وضع LPG

يعتمد بدء تشغيل المحرك دائمًا على البنزين.



تحقق من إيقاف تشغيل نظام الإشعال قبل مغادرة السيارة.

تشغيل، إيقاف المحرك

حسب طراز السيارة، تتوقف الملحقات (مثل الراديو) عن العمل إما عند إيقاف تشغيل المحرك أو عند فتح باب السائق أو عند قفل الأبواب.

3

لا تقم أبداً بتشغيل سيارتك عندما تكون العجلات حرة على طريق منحدر. خطر عدم تفعيل آلية مؤازرة التوجيه.
هناك خطر وقوع حوادث.

نسخة وضع LPG

يعتمد بدء تشغيل المحرك دائماً على البنزين.

عندما يكون خزان الوقود فارغاً، لا يمكن تشغيل السيارة أو القيادة في وضع LPG فقط.
يتطلب التشغيل باستخدام الوقود الثنائي للغاز النقطي (المسال/البنزين وجود البنزين (لبدء التشغيل، والتسارع العالي، ودرجات الحرارة الباردة، وما إلى ذلك).

إذا ظهر ضوء تحذير برتقالي  على لوحة العدادات مصحوباً بصوت تنبيه، فاملاً الخزان بما لا يقل عن 1.76 جالون (8 لترات) من الوقود.

للحصول على المزيد من المعلومات حول طرازات الغاز المسال **← 30**

لا توقف السيارة ولا تترك المحرك دائراً في أماكن تتواجد فيها مواد قابلة للاشتعال كالعشب أو الأوراق التي يمكن أن تلامس نظام العادم الساخن.

لا تطفئ الإشعال أبداً قبل إيقاف السيارة تماماً، إذ يؤدي إيقاف المحرك إلى إلغاء وظائف مؤازرة إلغاء وظائف المؤازرة المكابح، التوجيه، ووسائل الأمان الكامنة مثل airbags والشدادات.

مسؤولية السائق أثناء صف السيارة أو إيقافها



لا تترك أبداً سيارتك وبدخلها حيوان، أو طفل، أو شخص بالغ لا يمكنه الاعتماد على نفسه بقدر كافٍ، حتى ولو لفترة قصيرة. في الواقع، قد يتعرض هؤلاء لخطر أو قد يُعرضوا لخطر ممثلاً بتشغيل المحرك أو بتفعيل تجهيزات كالنوافذ الكهربائية أو أيضاً بتأمين قفل الأبواب... علاوة على ذلك، اعلم أن في أوقات الحر و/أو الأوقات المشمسة، ترتفع درجة الحرارة الداخلية لمقصورة الركاب سريعاً. خطر التعرض للموت أو لإصابات خطيرة.

الإصدار Hybrid



تشغيل، إيقاف المحرك

حرر المفتاح فور دوران المحرك.

حالات خاصة بالسيارات المجهزة بنقل حركة أوتوماتيكي

← 158 ← 161.

تشغيل المحرك

حسب المركبة، إذا تم تعشيق الترس، للمحرك الذي يتعين بدء تشغيله، ينبغي عليك الضغط على دواسة القابض أو وضع ذراع التروس في الوضع المحايد. تظهر الرسالة "محايد + البدء" على كمبيوتر الرحلة لإعلامك.

في الظروف شديدة البرودة (درجات الحرارة أقل من -20°C): لتسهيل تشغيل المحرك، قم بتشغيل الإشعاع لعدة ثوانٍ قبل تشغيل المحرك.

في حالة تشغيل المحرك أثناء انخفاض درجة الحرارة الخارجية (أقل من -10°C): استمر في الضغط على دواسة القابض إلى أن يشتغل المحرك.

في السيارات المجهزة بصناديق تروس أوتوماتيكية، قبل بدء التشغيل، اضبط الرافعة على الوضع **P** أو **N** واضغط على دواسة الفرامل. ← 158.

مفتاح بدء الإشعاع في السيارة المزودة بمفتاح.

وضع "التوقف/غلق المقود" **A**

لتأمين القفل: اسحب المفتاح **1** وأدر المقود حتى يتم تأمين قفل المقود.

لتحرير قفل المقود، حرك المقود والمفتاح قليلاً.

وضع "تشغيل" **B**

الإشعاع مشعل.

- طراز البنزين: قد يبدأ تشغيل المحرك.
- طراز الديزل: المحرك في حالة التسخين الأولي.

وضع **C** "بدء التشغيل"



طراز البنزين

- أدر المفتاح حتى وضع "البدء" دون الضغط على دواسة الوقود.
- حرر المفتاح فور دوران المحرك.

طراز الديزل

أدر مفتاح الإشعاع إلى الوضع تشغيل **B** واستمر في هذا الوضع حتى ينطفئ ضوء التسخين الأولي للمحرك.

أدر المفتاح إلى وضع "البدء" **C** دون الضغط على دواسة البنزين

حرر المفتاح فور دوران المحرك.

بينما المحرك متوقف

عندما يكون المحرك في وضع التباطؤ، أدر المفتاح إلى وضع "التوقف" **A**.

حالة خاصة



إذا لم يدر المحرك، يجب إرجاع المفتاح إلى الخلف لإعادة تشغيل بادئ الدوران.

طراز البنزين

في أول 1,000 كم، لا تتجاوز 130 كم/ساعة على أعلى ترس.

يمكنك أن تتوقع الأداء الأفضل من سيارتك فقط بعد حوالي 1,860 ميلا (3 آلاف كم).

الموعد الدوري لإجراء الفحوصات: راجع دفتر صيانة السيارة.

طراز الديزل

لأول 1,500 كم، لا تتجاوز 130 كم/ساعة في أعلى تعشيق، أو 2,500 km/h دورة في الدقيقة. بعد ذلك يمكنك السير بسرعة أكبر لكن السيارة لن تبلغ مستوى الأداء الأقصى قبل 6000 كم تقريبا

خلال فترة تليين المحرك لا تتسارع بقوة طالما أن المحرك بارد، ولا تجعل المحرك يدور بسرعة كبيرة.



الموعد الدوري لإجراء الفحوصات: راجع دفتر صيانة سيارتك.

ملاحظة: بالنسبة للسيارة الجديدة في مرحلة تليين المحرك: قد يكون مستوى سائل التبريد أعلى من علامة "MAXI" في الخزان، ثم ينخفض بين العلامتين "MINI" و"MAXI".

وهذا لا يُشكّل خطراً.

أعطال في النظام

قد يتم عرض المعلومات على لوحة أجهزة القياس مصحوبًا بصوت تنبيه.

| أضواء الكنترول | رسالة | القراءات |
|--|--|--|
|  و  | <p>"فحص التحكم في الانبعاثات" "تحقق من جودة ADBLUE" "تحقق من حقن ADBLUE"</p> | <p>تشير إلى عطل في النظام. استشر وكيل الشركة في أقرب وقت.</p> |
|  و  | <p>"xxxKM التحكم في انبعاثات الإغلاق"</p> | <p>تشير إلى وجود عطل في النظام وأنه عند أقل من 800 كم، سيصبح من المستحيل إعادة تشغيل السيارة. يتم تكرار تلك التحذيرات: كل 62 miles (100 km) حتى يتبقى بين 500 miles (800 km) و 124 miles (200 km) متبقية حتى لا يمكن إعادة تشغيل السيارة؛ - كل 50 كم حتى يكون هناك أقل من 200 كم متبقية قبل إعادة تشغيل السيارة. استشر وكيل الشركة في أقرب وقت.</p> |
|  و  | <p>"قفل التحكم في الانبعاثات 0 "MILES (0 KM)"</p> | <p>تشير أنه بعد إيقاف تشغيل الإشعال لن يتم إعادة تشغيل السيارة. استعن بأحد وكلاء الماركة.</p> |

قد يتم عرض المعلومات على لوحة أجهزة القياس مصحوبًا بصوت تنبيه.

| أضواء الكنترول | رسالة | ما يجب القيام به؟ |
|---|---|--|
| - | "املا بـ ADBLUE قبل 1,488 miles (2,400 km)" | عند عرض الرسالة أثناء تشغيل الإشعال، فأنت تملك نطاقًا أقل من 2400 كم. املا أو احصل على الملاء من وكيل معتمد أو املا مادة التفاعل في الخزان. |
|  تظهر. | "املا بـ ADBLUE قبل 744 MILES (1,200 KM)" | عند عرض الرسالة أثناء تشغيل الإشعال، فأنت تملك نطاقًا بين 1200 كم و800 كم. املا أو احصل على الملاء من وكيل معتمد أو املا مادة التفاعل في الخزان. |
|  تظهر. | "xxxKM قفل تعبئة ADBLUE" | يتم عرض الرسالة عند تشغيل الإشعال ويتم تكرارها: - في كل 100 كم تقريبًا، سيكون لديك نطاق يتراوح ما بين 800 كم و200 كم؛ - كل 50 كم تقريبًا، أنت تملك أقل من 200 كم. وعلى أي حال، املا أو اطلب من موزع معتمد أن يملأ خزان مادة الكشف في أقرب وقت ممكن. |
|  تظهر. | "قفل تعبئة ADBLUE لمسافة 0 MILES (0 KM)" | المحرك لا يدور. لإعادة التشغيل، يجب ملء خزان التفاعل بنفسك. |



يجب ألا تتلامس المادة المتفاعلة مع العينين أو الجلد. إذا حدث ذلك، فقم بغسلهم بكمية وفيرة من الماء. وإذا لزم الأمر، استشر طبيباً.

في الأحوال الجوية شديدة البرودة

في ظروف الجو الجليدي، تبغي إعادة ملء خزان مادة

التفاعل بمجرد ظهور ضوء التحذير والرسالة "تعبئة ADBLUE قبل 1,200 كم" على لوحة أجهزة القياس.

حالات خاصة

يتجمد سائل مادة التفاعل عندما تقل درجة الحرارة عن -10°C .

في مثل هذه الظروف، لا تحاول ملء الخزان والسائل متجمد. في حالة ضرورة زيادة مستوى الخزان أو

الماء بمادة التفاعل (تشغيل)، أوقف السيارة في موقع ذي درجة حرارة عالية قدر الإمكان حتى تُصبح مادة التفاعل سائلة مرة أخرى. وإما قم بإجراء الزيادة أو الملء بسائل مادة التفاعل من قبل محترف مؤهل.



بعد ملء خزان مادة التفاعل، تحقق من غلق السدادة والغطاء، وشغل المحرك وانتظر بشكل إلزامي لمدة 10 ثوانٍ أثناء توقف السيارة، وتشغيل المحرك، قبل تشغيله مرة أخرى.

إذا لم تتم هذه العملية، لن يؤخذ ملء الخزان بعين الاعتبار تلقائياً حتى بعد عدة عشرات من الدقائق على الأقل من القيادة.

سيستمر عرض رسالة "تعبئة ADBLUE" و/أو الأضواء التحذيرية حتى يُسجل النظام الملء.



غير مسموح بأي عمل على الإطلاق في أي جزء من النظام. ولتجنب الضرر، يسمح فقط للأشخاص المؤهلين من شيكنتا بالعمل على النظام.

يمكن ملء الخزان بالمضخة. بينما الإشعال مطفأ، أدخل المسدس ومرره حتى **المصد** قبل تشغيله لملء الخزان (لتقادي التطيخ).

اتركه في هذا الوضع طوال عملية الملء.

بعد التوقف الأوتوماتيكي الأول في نهاية الملء، يمكن الضغط مرتين إضافيتين كحد أقصى، وذلك للحفاظ على وجود مجال لتمدد الوقود.

وفي حالات الملء الأخرى، من الضروري قراءة المعلومات الموجودة على حاوية مادة التفاعل (على سبيل المثال، العبوة أو الزجاجة).

غطاء فتحة تعبئة الوقود: هذا نوع خاص.



إذا اضطرت إلى تغييرها، فتأكد من أنها مطابقة للسدادة الأصلية. يرجى استشارة وكيل الماركة. لا تغسل منطقة الملء بمنظف يعمل بالضغط العالي.

احتياطات الاستخدام

عند الملء:

- تعامل مع مادة التفاعل بحرص. يمكنها أن تتلف الملابس والأحذية ومكونات هيكل السيارة إلخ.
- تأكد من عدم تسرب ماء داخل خزان الوقود.

إذا فاضت مادة الكشف، أو لوثت أي أعمال طلاء، فنظف المنطقة المتأثرة بسرعة بكثير من الماء البارد وقطعة قماش ناعمة.

ملاحظة: إذا كانت مادة التفاعل متبلورة، فاستخدم إسفنجة ناعمة.

إذا ظهرت الرسالة "xxxKM قفل ملء ADBLUE"، فاملأ خزان مادة التفاعل وارجع إلى إرشادات الملء.



خطر عدم تحرك السيارة.

الملء

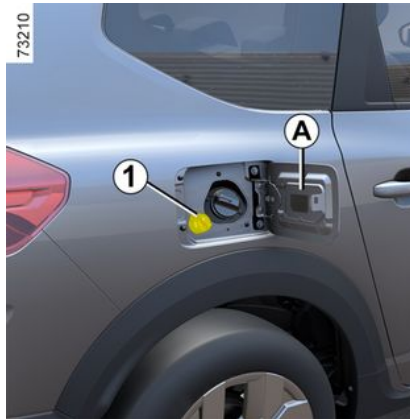

القدرة القابلة للاستخدام من الخزان :

11 لترًا تقريبًا.

أثناء إيقاف الإشعال، ارفع الغطاء **A**، ثم فك الغطاء **1**.

ملاحظة: قد ينبذ بخار هيدروكسيد الأمونيوم من فتحة الغطاء عندما تكون درجة حرارة الخزان عالية.

يرجى التأكد من التقيد بالقوانين المحلية لبلدك. أنه لمن الجدير بالذكر أن عدم احترام القوانين المعمول بها قد يعرض صاحب السيارة للمساءلة القانونية.

فكرة العمل

صُممت مادة التفاعل خصوصًا لمحركات الديزل المزودة بنظام SCR (التخفيض التحفيزي الانتقائي).

استخدام مادة التفاعل يقلل من كمية أكاسيد النيتروجين في غازات العادم.

يتوقف استهلاك مادة التفاعل في الوقت الفعلي على شروط استخدام السيارة والمعدات المجهزة بها ونمط القيادة.

جودة التفاعل

استخدم مواد التفاعل التي تتوافق فقط مع **ISO 22241** القياسية ووفقًا للعلامة على غطاء الخزان.

i لتعبئة مادة التفاعل، يجب إيقاف المحرك (وليس وضعه في وضع الاستعداد فقط في حالة السيارات التي بها الوظيفة (Stop and Start)). يجب عليك إيقاف تشغيل الإشعال **← 149**، **← 151**.

خزان الوقود

لترات)، على الأقل ثم ابدأ تشغيل المحرك لتشغيل المضخة وتجديد الوقود في الدائرة.

إذا لم يكن من الممكن إضافة 5 لترات على الأقل من الوقود بسبب مستوى الوقود في الخزان، قم بزيادة السيارة حتى سعة الخزان.

طراز البنزين

قد يؤدي استعمال وقود محتو على رصاص إلى إلحاق الضرر بأجهزة التحكم في الانبعاثات وإلى إلغاء الضمان.

لمنع ملء بنزين محتو على رصاص، تم تجهيز مدخل الخزان بقناة ضيقة مجهزة بنظام أمان **يُنصح فقط** استخدام مسدس بنزين خال من الرصاص (بالمضخة).

رائحة وقود مستمرة

في حالة استشعار رائحة وقود بشكل مستمر:



- أوقف السيارة وفقًا لطروف الطريق، ثم أوقف تشغيل الإشعال.
- قم بتشغيل مجموعة أضواء التحذير وإنزال الركاب من السيارة بعيدا عن منطقة السير؛
- استعين بأحد وكلاء الماركة.

نسخة وضع LPG

السعة القابلة للاستخدام للخزان: تقريبًا 8.80 جالون (40 لترًا) أو 11.00 (50 لترًا) (حسب طراز السيارة).

يلزم استخدام بنزين خال من الرصاص. يجب أن يكون رقم الأوكتان (RON) مطابقاً للتعليمات الموجودة على الملصق **C** المثبت على باب فتحة تعبئة الوقود من الداخل ← **341**.

طراز الديزل

يلزم استخدام وقود الديزل لمطابقة المواصفات الموجودة على الملصق **C** المثبت على باب فتحة تعبئة الوقود من الداخل ← **341**

أنواع الوقود التي تتوافق مع المعايير الأوروبية التي تتوافق معها محركات السيارات التي يتم تسويقها في أوروبا
← **341**

للتزود بالوقود، يجب إيقاف المحرك (وليس فقط وضعه في حالة الاستعداد في حالة السيارات المجهزة بوظيفة **Stop and Start**): يجب عليك إيقاف تشغيل الإشعال
← **149**، ← **151**.
خطر حدوث حريق.



أثناء إجراء أعمال بالقرب من المحرك، قد يكون هذا المحرك ساخناً. علاوة على ذلك، يمكن أن تدور مروحة المحرك في أية لحظة.



يذكر مصباح التحذير في مقصورة المحرك بهذا. خطر التعرض للإصابات

ملء الوقود

أثناء إيقاف تشغيل الإشعال، أدخل الفوهة تماماً قبل سحب زناد الوقود لملء خزان الوقود (تجنب خطر التناثر).

اتركه في هذا الوضع طوال عملية الملء. بعد التوقف الأوتوماتيكي الأول في نهاية الملء، يمكن الضغط مرتين إضافيتين كحد أقصى، وذلك للحفاظ على وجود مجال لتمدد الوقود.

أثناء عملية الملء، تأكد من عدم تسرب ماء.

بعد التعبئة، أعد تركيب الغطاء **1** وأغلق غطاء تعبئة الوقود **A** لتجنب دخول ماء أو أي أجسام غريبة إلى النظام.

تأكد دائماً من أن الغطاء **1** والغطاء **A** ومحيطه يظلون نظيفين وخاليين من الغبار والطين والأوساخ وما إلى ذلك.

حالة خاصة

عند توقف السيارة لمدة ثلاثة أشهر تقريباً، يجب إضافة الوقود لمنع حدوث ضرر في مضخة الوقود.

للقيام بذلك، أثناء إيقاف تشغيل الإشعال، قم بملء الوقود أو أضف ما لا يقل عن **2.20 جالوناً تقريباً (10)**



لا تخط البنزين (الخالي من الرصاص أو E85) بالديزل، حتى ولو بكميات صغيرة.

لا تستخدم وقوداً بقاعدة إيثانول إذا كانت سيارتك ليست متوافقة معه.

لا نصف أي إضافات إلى الوقود، لأن ذلك قد يؤدي إلى تلف المحرك ← **141**. إذا كنت ترغب في إضافة أي مادة مضافة إلى الوقود، فاستعمل المنتجات المعتمدة من القسم الفني لدينا. استشر وكيل الماركة.



أي تدخل أو تعديل على نظام الإمداد بالوقود (الوحدات الإلكترونية، الكابلات، دورة الوقود، الحاقن، أغطية الحماية...)

هو أمر محظور تماماً بسبب الأخطار التي يشكلها ذلك على سلامتك (إلا بواسطة الفنيين المؤهلين لدى شبكة الماركة).

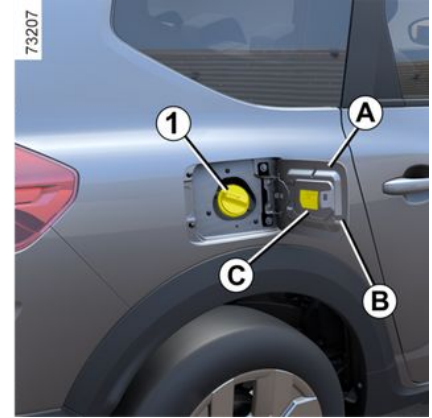

السعة المفيدة لخزان الوقود: حوالي 50 لترًا.
تبعًا لنوع السيارة، لفتح الغطاء الخارجي لخزان الوقود
A، مرر أصبعك في الفتحة B.

لإغلاقه، اضغط على غطاء خزان الوقود A بيدك،
إلى أقصى قدر يمكن أن تصل إليه. في بعض أنواع
السيارات، يمكن فتح السدادة 1 باستخدام مفتاح
الإشعال. وإلا يتم توصيله بالسيارة باستخدام شريط من
البلاستيك. للحصول على تفاصيل حول ملء خزان
الوقود، يُرجى الرجوع إلى المعلومات المتوفرة حول
"ملء الوقود".

حسب طراز السيارة، ارفع الذراع 2 لفتح قفل غطاء
فتحة تعبئة الوقود A، افتحه، ثم فك غطاء فتحة تعبئة
الوقود 1.

أثناء ملء الخزان، يوجد حامل للسدادة 3 على باب
فتحة تعبئة الوقود لحمل السدادة.

غطاء فتحة تعبئة الوقود: هذا نوع
خاص. إذا كان عليك استبداله، فتأكد
من أن الغطاء الجديد من نفس النوع
الأصلي. يرجى استشارة وكيل



الماركة.

لا تقرب السدادة من النار أو من مصدر حرارة.

لا تغسل منطقة الملء بمُنظف يعمل بالضغط
العالي.

نوعية الوقود

استخدم وقودًا ذا جودة عالية يتماشى مع القوانين
السيارية في كل بلد. يلزم مطابقة المواصفات الموجودة
على الملصق C المثبت على باب فتحة تعبئة الوقود
من الداخل ← 341.

طرزات البنزين

مرتين تتبعها، بعد بضع ثوان، مرة ثالثة (وظيفة المسح بالتنقيط).

بعد ترك الذراع، يعود إلى وضع مساحة الزجاج الخلفية

العائق، وانتظر حوالي 30 ثانية ثم أعد تنشيط الماسحة باستخدام ذراع الماسحة.

الاحتياطات

- في حالة الطقس الثلجي، تأكد من عدم التصاق الشفرة بالزجاج الأمامي قبل تشغيل الماسحات. إذا قمت بتنشيط الماسحة أثناء إعاقه الشفرة بسبب الثلج، فأنت بهذا تغامر بإتلاف كل من الشفرة ومحرك المسح.
- لا تقم بتشغيل الماسحات على شاشة جافة لأن ذلك سيؤدي إلى تآكل مبكر أو تلف الشفرات.



مساحة الزجاج الخلفي

عندما يكون الإشعال في وضع التشغيل، ادفع مع الاستمرار الذراع 1 ثم حرره.

الضغط على الذراع لفترة أطول سوف يؤدي إلى تشغيل (بالإضافة إلى غاسلة الزجاج الأمامي) المساحة الخلفية

أداء شفرة الماسحة

راقب حالة مساحات الزجاج الأمامية. إن مدة عمرها الافتراضي تتوقف عليكم

- يجب أن تظل نظيفة: قم بتنظيف الشفرة والزجاج بصفة منتظمة بالماء والصابون؛
- لا تستخدمها عندما يكون الزجاج جافاً؛
- افصلها عن الزجاج إذا لم يتم استعمالها لفترة طويلة.

في جميع الحالات، استبدله على الفور عند تدني فعاليته: مرة واحدة في السنة تقريباً ← 330.

احتياطات استخدام الماسحات

- في ظروف الطقس المتجمد أو الثلجي، قم بتنظيف الزجاج قبل بدء تشغيل الماسحات (لتجنب خطر ارتفاع حرارة المحرك)؛
- تأكد من عدم وجود أي شيء يعوق حركة الشفرة.

تنشيط/إلغاء تنشيط مساحة الزجاج الخلفي

يؤدي تشغيل ترس الرجوع إلى المسح المتقطع (إذا كانت الماسحات الأمامية قيد التشغيل). إذا كانت السيارة مزودة بقائمة تخصيص إعدادات السيارة، يمكنك اختيار تنشيط هذه الوظيفة ← 118 أو إلغاء تنشيطها.

للسيارات غير المزودة بقائمة تخصيص الإعدادات، يمكنك إلغاء تنشيط هذه الوظيفة بواسطة وكيل معتمد.

في حالة وجود أي عوائق على الزجاج الخلفي (أوساخ أو ثلج، وما إلى ذلك)، فإن الماسحة تحاول إزالة كل هذه العوائق والتخلص منها. إذا تسبب أي عائق في منع شفرة الماسحة من التحرك، فيمكن إيقافها. قم بإزالة

ماسحة وغاسلة الزجاج الأمامي

عند غسيل السيارة باستخدام أسلوب غسيل السيارة بنوع الدحرجة، أعد الحلقة **3** على الذراع **1** إلى وضع الإيقاف لإلغاء تنشيط الغسيل الأوتوماتيكي.

حالة خاصة:

في نهاية الاستخدام، نذكر أن تعيد الحلقة **3** على الذراع **1** إلى وضع الإيقاف، بحيث لا يتم تنشيط المسح عن غير قصد أثناء الاستخدام التالي.

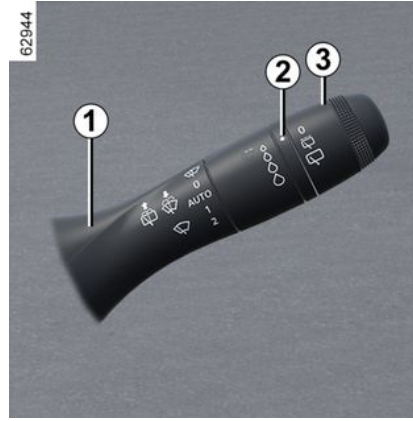

لا تمسك ذراع المساحات عند فتح أو إغلاق باب صندوق الأمتعة.



قبل القيام بأي إجراء له علاقة بالزجاج الخلفي (غسيل السيارة أو إزالة الجليد أو التنظيف، إلخ) أعد الذراع **1** إلى الوضع إيقاف. خطر التعرض للإصابات و/أو التدهور.



مساحة الزجاج الخلفي

أثناء تشغيل الإشعال، أدر الحلقة **3** على الذراع **1** حتى يكون الرمز في مواجهة العلامة **2**.

– إيقاف التشغيل

– مسح متقطع

بين كل عمليتي مسح تتوقف المساحات لعدة ثوان. يختلف تردد المسح وفقاً لسرعة السيارة؛

– مسح مستمر بطيء.

لإيقاف التشغيل، أدر الحلقة **3** مرة أخرى.

حالة خاصة:

ملاحظة: في درجات الحرارة الأقل من الصفر، قد يتعرض سائل الماسحة لخطر التجمد على الزجاج الأمامي بما يضعف الرؤية. قم بتدفئة الزجاج الأمامي باستخدام التحكم في إزالة البخار قبل التنظيف.

عند العمل في حجيرة المحرك، تأكد من أن ذراع ماسحة الزجاج الأمامي في الوضع **B** (إيقاف). خطر التعرض للإصابات



كفاءة شفرة ماسحة الزجاج

راقب حالة مساحات الزجاج الأمامية. إن مدة عمرها الافتراضي تتوقف عليكم

- يجب أن تظل نظيفة: قم بتنظيف الشفرة والزجاج بصفة منتظمة بالماء والصابون؛
- لا تستخدمها عندما يكون الزجاج جافاً؛
- افصلها عن الزجاج إذا لم يتم استعمالها لفترة طويلة.

وعلى أية حال، يجب استبدالها على الفور عند تدني فعاليتها: مرة كل سنة تقريباً ← **330**.

احتياطات استخدام الماسحات

- في ظروف الطقس المتجمد أو الثلجي، قم بتنظيف الزجاج قبل بدء تشغيل الماسحات (لتجنب خطر ارتفاع حرارة المحرك)؛
- تأكد من عدم وجود أي شيء يعوق حركة الشفرة.

موضع الماسحة الأمامية المعين (موضع الصيانة)

يتيح هذا الموضع رفع الشفرات لإزالتها من الزجاج الأمامي.

من المفيد:

- تنظيف الشفرات؛
- تحرير الشفرات من الزجاج الأمامي في الشتاء؛
- استبدال المساحات ← 330.

أثناء تشغيل الإشعال أو بدء تشغيل المحرك، ارفع الذراع 1 مرتين إلى الوضع A (بتمريرة واحدة). تتوقف الشفرات في وضع بعيد عن غطاء حيز المحرك.

لإعادة الشفرات إلى الوضعية المنخفضة، مع تشغيل الإشعال، تأكد من أن المساحات مطوية على الزجاج الأمامي، ثم حرك الذراع 1 إلى الوضع A (مسحة واحدة).

قبل تشغيل الإشعال، ضع المساحات على الزجاج الأمامي لتجنب خطر إتلاف غطاء حيز المحرك أو المساحات عند تشغيلهما.



قبل عمل أي شيء على الزجاج الأمامي (غسيل السيارة، إزالة الصقيع، تنظيف الزجاج الأمامي، وما إلى ذلك)، أعد الذراع 1 إلى



الموضع B (الإيقاف).
خطر التعرض للإصابات و/أو التدهور.

في حالة وجود أوساخ على الزجاج الأمامي (الأوساخ، الثلج، الجليد وغير ذلك)، قم بتنظيف الزجاج الأمامي (بما في ذلك المنطقة المركزية الموجودة خلف مرآة الرؤية الخلفية الداخلية) قبل بدء تشغيل المساحات (خطر ارتفاع حرارة المحرك). إذا تسبب أي شيء في منع شفرة الماسحة من التحرك، فقد تتوقف عن العمل. قم بإزالة العائق، ثم أعد تنشيط الماسحة باستخدام ذراع الماسحة.

غسالة الزجاج الأمامية



أثناء تشغيل الإشعال، اسحب الذراع 1 ثم حرره.

تبدأ حركة طويلة مرتين ذهابًا وإيابًا لمساحات الزجاج، بالإضافة لغسالة الزجاج وتتبعهما مرة ثالثة بعد عدة ثوانٍ.



71675

- لا تشغل المسح التلقائي في الطقس الجاف؛
- لا بد من إزالة الجليد عن الزجاج الأمامي بصورة كاملة قبل تشغيل المسح التلقائي؛
- عند غسل السيارة باستخدام عسيل السيارة الآلي، أعد الذراع **1** إلى الوضع **B** لإلغاء تنشيط المسح التلقائي.

إذا كانت السيارة مزودة بقائمة تخصيص إعدادات السيارة، يمكنك اختيار تنشيط هذه الوظيفة ← **118** أو إلغاء تنشيطها.

للسيارات غير المزودة بقائمة تخصيص الإعدادات، يمكنك إلغاء تنشيط هذه الوظيفة بواسطة وكيل معتمد.

خلل في التشغيل

في حالة حدوث عطل في المسح التلقائي، يتم ضبط الماسحة على المسح المتقطع. استعن بأحد وكلاء الماركة.

قد يتوقف تشغيل مستشعر المطر في حالة:

- قد يؤدي استخدام مساحات الزجاج الأمامي التالفة: طبقة من الماء أو الأثار التي تركتها شفرة في منطفة الكشف عن المستشعر إلى زيادة وقت استجابة المساحات التلقائية، أو زيادة تكرار المسح؛
- عند وجود تشظ أو شرخ بالزجاج الأمامي بالقرب من المستشعر، أو تغطية الزجاج الأمامي بالغبار أو الأوساخ أو الحشرات أو الجليد أو استخدام شمع الغسيل والمواد الكيماوية الطاردة للمياه. وفي هذه الحالة، ستكون مساحة الزجاج الأمامي أقل حساسية أو قد لا تعمل على الإطلاق.

د. مسح مستمر بطيء.

هـ. مسح متواصل سريع

حالة خاصة

أثناء السير، أي توقف للسيارة يقلل من سرعة المسح من سرعة مستمرة عالية إلى سرعة مستمرة منخفضة. بمجرد مواصلة السير تعود عملية المسح إلى سرعتها الأصلية.

أي إجراء على الذراع **1** يتجاوز الوظيفة التلقائية ويلغيها.

الاحتياطات

- في حالة وجود تليج، افحص وتأكد من عدم التصاق الشفرات بالزجاج الأمامي قبل تشغيل آلية المسح. إذا قمت بتنشيط الماسحة أثناء إعاقة الشفرة بسبب التليج، فقد تعرض الشفرة ومحرك المسح للتلف.
- لا تقم بتنشيط المساحات على زجاج جاف. فقد يؤدي ذلك إلى بلى الشفرات مبكرًا قبل الأوان.

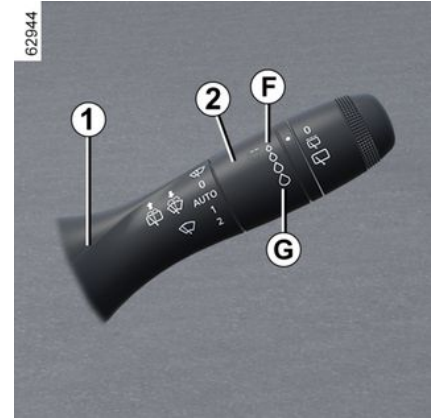

62944

يمكن تغيير حد التشغيل والمدة الزمنية بين عمليات المسح بتدوير الحلقة:

- **F**: الحد الأدنى من درجة الحساسية؛
- **G**: الحد الأقصى من درجة الحساسية.

كلما كانت الحساسية أعلى، استجابت الماسحات بشكل أسرع وأسرع في المسح.

عند تشغيل المسح التلقائي أو زيادة الحساسية، تقوم الشفرات بإجراء مسحة واحدة.

حالة خاصة:

- الغرض من مستشعر الأمطار هو مساعدة السائق في ظروف الرؤية الصعبة، يجب على السائق تشغيل المساحات بشكل يدوي. في الطقس الضبابي أو أثناء تساقط الثلوج، لا يتم تشغيل المسح تلقائيًا ويبقى تحت سيطرة السائق؛
- في حالة كانت درجة الحرارة تحت الصفر، لن يتم تشغيل المسح التلقائي عند بدء تشغيل المركبة. يتم تشغيله تلقائيًا بمجرد تجاوز المركبة سرعة محددة (حوالي 5 أميال في الساعة (8 كم/س))؛

سيارة مجهزة بمستشعر المطر بمساحة الزجاج الأمامية



71675

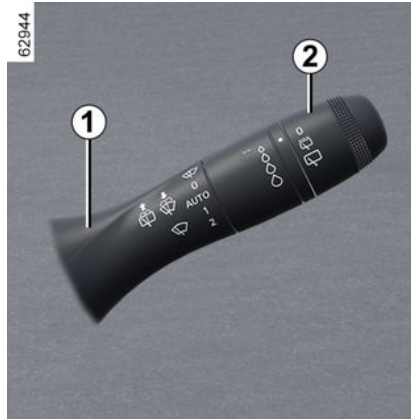

62944

حالة خاصة

أثناء السير، أي توقف للسيارة يقلل من سرعة المسح. من سرعة مستمرة عالية إلى سرعة مستمرة منخفضة. بمجرد مواصلة السير تعود عملية المسح إلى سرعتها الأصلية.

أي إجراء على الذراع 1 يتجاوز الوظيفة التلقائية وبلغها.

ملاحظة: عند غسل السيارة باستخدام مغسلة السيارات، أعد حلقة 2 الذراع 1 إلى وضع الإيقاف لإلغاء تنشيط الغسيل الأوتوماتيكي.

ملاحظة: بعد الاستخدام، تذكر إعادة حلقة 2 الذراع 1 إلى وضع الإيقاف لضمان عدم تنشيط الغسيل الأوتوماتيكي عند الاستخدام التالي.

ماسحة الزجاج، غسالة الزجاج الأمامي

سيارة مزودة بمساحة زجاج متقطعة

2



71675

أ. ماسحة واحدة من المساحات

يؤدي الدفع القصير إلى تشغيل المساحات مرة واحدة.

ب. إيقاف التشغيل

ج. مسح متقطع

بين كل عمليتي مسح تتوقف المساحات لعدة ثوان.

د. مسح مستمر بطيء.

هـ. مسح متواصل سريع

يوجد مستشعر للأمطار على الزجاج الأمامي، أمام مرآة الرؤية الخلفية الداخلية.

أ. ماسحة واحدة من المساحات

ضغطة قصيرة تعني تشغيل ماسحة واحدة من المساحات.

ب. إيقاف التشغيل

ج. وظيفة الماسحة التلقائية (حسب طراز السيارة)

في هذا الوضع، يكتشف النظام وصول ماء على الزجاج الأمامي ويقوم بتشغيل المساحات بسرعة المسح المناسبة.

آلة التنبيه الصوتية



اضغط على أحد الأماكن A.

الإنذار الضوئي

لتوض المصابيح الأمامية، اسحب الذراع 1 نحوك ثم قم بإطلاقه.



أضواء التحذير

اضغط على المفتاح 2؛

يقوم هذا الجهاز، في نفس الوقت، بتشغيل إشارات تغيير الاتجاه الأربعة وإشارات تغيير الاتجاه الجانبية. لا يُستخدم إلا في الحالات الخطرة لتحذير قائدي السيارات الأخرى عندما تكون مضطر للتوقف في مكان غير اعتيادي أو حتى ممنوع أو كنت تتواجد في ظروف قيادة أو سير استثنائية صعبة.

إشارات تغيير الاتجاه



حرك المقبض 1 أفقيًا وفي الاتجاه الذي ستدير إليه المقود.

التشغيل بالنقر

ادفع الذراع 1 لفترة وجيزة لأعلى أو لأسفل دون تجاوز نقطة المقاومة، ثم حرره: سيعود الذراع إلى وضعه الأصلي ومؤشر الاتجاه المعني سيومض ثلاث مرات.

جدول لامثلة الأوضاع لضبط الوضع وفقاً للحمل

2

| أمثلة لأوضاع ضبط التحكم A وفقاً للحمل | | | | |
|---------------------------------------|-----------------------------------|-------------------------------|-------------------------------|---|
| طرازات estate المزودة بخمسة مقاعد | طرازات estate المزودة بسبعة مقاعد | طرازات هجينة مزودة بـ 5 مقاعد | طرازات هجينة مزودة بـ 7 مقاعد | |
| 0 | 0 | 0 | 0 | السائق وحده أو مع الراكب الأمامي |
| 1 | 1 | 1 | 1 | السائق مع راكب في الأمام وراكبين في الخلف |
| 1 | 1 | 1 | 1 | السائق مع راكب في الأمام وثلاثة ركاب أو خمسة في الخلف |
| 3 | 2 | 3 | 2 | السائق مع راكب في الأمام وثلاثة أو خمسة في الخلف بالإضافة إلى الأمتعة |
| 3 | 2 | 3 | 2 | سائق مع أمتعة أو حملة تبلغ الوزن المسموح بتحميله |

يقدم الجدول أدناه بعض الأمثلة. في جميع الحالات، اضبط عنصر التحكم A وفقاً لحمل السيارة بحيث يمكن رؤية الطريق مع عدم تعرض السائقين الآخرين للوهج.

الأضواء والإشارات

لا تنس إطفاء هذا المصباح في حالة عدم الحاجة إليه لعدم إزعاج السائقين الآخرين.

في حالة الضباب أو الجليد أو في حالة نقل شيء يتخطى السقف، تكون الإضاءة الألية للمصابيح غير تلقائية. يتم التحكم في مصابيح الضباب من خلال السائق: تخبرك مصابيح التحذير بلوحة أجهزة القياس بما إذا كانت مضبنة (مصباح المؤشر مضئي) أو مطفاة (مصباح المؤشر مطفا).

إطفاء مصابيح الضباب

هناك احتمالان:

- أدر الحلقة الوسطى حسب طراز السيارة يدويًا **4** مجددًا لجعل العلامة **3** مواجهة للرمز الخاص بمصباح الضباب الذي ترغب في إطفائه. ينطفئ ضوء الكنترول المقابل لمصباح الضباب بلوحة القيادة؛
 - ستنطفئ الأضواء تلقائيًا عند إيقاف تشغيل المحرك أو قفل السيارة، وتنطفئ مصابيح الضباب عند فتح باب السائق.
- يؤدي إطفاء الإضاءة الخارجية إلى انطفاء مصابيح الضباب الأمامية والخلفية.

التحكم في ارتفاع الكشافات



تبعاً لطراز السيارة، يتيح زر التحكم **A** تصحيح ارتفاع الحزم الضوئية بما يتوافق مع الحمولة. أدر التحكم **A** لأسفل لخفض المصابيح ولأعلى لرفعها.

إنذار صوتي: تذكير بإضاءة المصابيح

عند فتح باب السائق، ينطلق إنذار صوتي في حال نسيان المصابيح مضاءة بعد إيقاف المحرك (لتجنب نفاذ شحن البطارية).

وظيفة الترحيب والوداع

(حسب طراز السيارة)

بمجرد تنشيط هذه الوظيفة، تضيء المصابيح النهارية والمصابيح الجانبية الخلفية تلقائيًا عند اكتشاف البطاقة أو عند إلغاء قفل السيارة.

تنطفئ المصابيح تلقائيًا:

- دقيقة واحد تقريبًا بعد الإضاءة؛
- عند بدء تشغيل المحرك، وفقًا لموضع ذراع الإضاءة؛

أو

- عند قفل السيارة.

تنشيط/إلغاء تنشيط الوظيفة

لتنشيط/تعطيل وظيفة الترحيب الخارجية، يرجى مطالعة إرشادات الوسائط المتعددة.

اختر "ON" أو "OFF".

قد تواجه النظام صعوبات في ظل ظروف معينة، بما في ذلك:

- سوء الأحوال الجوية (المطر، الثلوج، الضباب، غير ذلك)؛
- إعاقة أمام الزجاج الأمامي للسيارة أو الكاميرا؛
- عندما تكون إضاءة السيارة التي تسير خلفك أو القادمة في الاتجاه المعاكس ضعيفة أو خفية
- الإعدادات الخاطئة للمصابيح الأمامية؛
- أنظمة الانعكاس؛
- ...

خلل في التشغيل

عندما تظهر الرسالة "تحقق من إضاءة تلقائية" على لوحة العدادات، يتم إلغاء تنشيط النظام.

استشر وكيل الماركة.

غلق مصابيح ضوء السير

هناك احتمالان:

- حرّك حلقة **2** يدويًا إلى الموضع **DE** أو،

حسب نوع السيارة، إلى الموضع **0**؛

- تنطفئ المصابيح تلقائيًا عند إيقاف تشغيل المحرك

أو عند فتح باب السائق أو عند قفل السيارة. في هذه

الحالة، عند بدء تشغيل المحرك، ستضاء المصابيح من جديد حسب وضع الحلقة **2**، ووفقًا لمستوى الإضاءة

الخارجية، وبدون تحريك الذراع **1**.

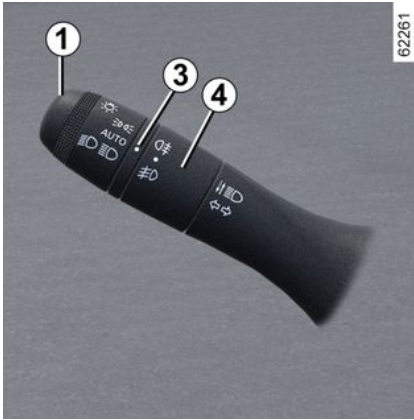

مصابيح الضباب الأمامية

أدر الحلقة الوسطى **4** للذراع **1** حتى ظهور الرمز في مواجهة العلامة **3**، ثم حررها.

يتعلق التشغيل بوضع الإضاءة الخارجية المختار، ويضيء عندئذ ضوء كمنترول بلوحة القيادة.

مصباح الضباب الخلفي

أدر الحلقة الوسطى **4** للذراع حتى ظهور الرمز في مواجهة العلامة **3** ثم حررها.

وفقًا للسيارة، يعود الذراع لوضعية الأصلي أو يبقى في موضعه.

يتعلق التشغيل بوضع الإضاءة الخارجية المختار، ويضيء عندئذ ضوء كمنترول بلوحة القيادة.

مصباح الضوء العالي:

بضئىء مصباح التحذير  الموجود على لوحة أجهزة القياس.

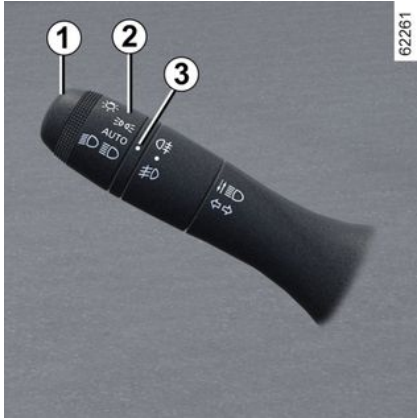

عند تشغيل المحرك وبينما مصباح ضوء السير مضاءء، حرك الذراع **1**. بضئىء ضوء الكنترول هذا بلوحة القيادة. للرجوع إلى وضع مصباح ضوء السير، حرك الذراع **1** باتجاهك مرة أخرى.

مصباح الإضاءة الأمامية الأساسية الأوتوماتيكية

تبعًا لطراز السيارة، يعمل هذا النظام على تشغيل مصباح الإضاءة الأمامية الأساسية وإيقافها أوتوماتيكيًا.

يستخدم النظام كاميرا موجودة خلف مرآة الرؤية الخلفية الداخلية لاكتشاف السيارات التي تتبعها وتلك القادمة في الاتجاه المعاكس.

ملاحظة: في الليل، في المناطق الحضرية مع إضاءة الشوارع، يتم إيقاف تشغيل مصباح الضوء العالي تلقائيًا.

تضيء مصباح الإضاءة الأساسية بشكل تلقائي إذا:

- مستوى الضوء الخارجي منخفض؛
- لم يتم اكتشاف وجود أي سيارة أو ضوء آخر؛
- سرعة المركبة أعلى من حوالي 40 كم/ساعة.

إذا لم يتم استيفاء أي من الشروط المذكورة أعلاه، يقوم النظام بالتبديل إلى المصباح الأمامية ذات الإضاءة الخافتة.

ملاحظة: تأكد من أن الزجاج الأمامي لا يحجبه عائق (مثل الأتربة والطين والتلوج، والتكثيف وما إلى ذلك).

لتنشيط مصباح الضوء العالي الأوتوماتيكية

أدر الحلقة **2** حتى يتم محاذاة الرمز AUTO مع العلامة **3** ثم ادفع الذراع **1**.

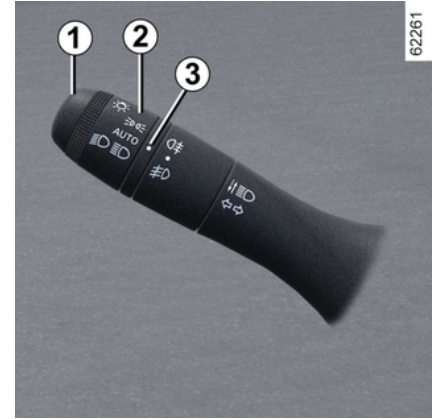

مصباح ضوء السير

التشغيل اليدوي

أدر الحلقة **2** حتى يظهر الرمز في مواجهة العلامة **3**. بضئىء ضوء الكنترول هذا بلوحة القيادة.

التشغيل الأوتوماتيكي

(حسب طراز السيارة)

أدر الحلقة **2** حتى يظهر الرمز **AUTO** بمحاذاة العلامة **3**: عند تشغيل المحرك، تضيء مصباح ضوء السير أو تنطفئ تلقائيًا مستوى الإضاءة الخارجية، دون الضغط على الذراع **1**.

إلغاء تنشيط مصباح الإضاءة الأمامية الأساسية

الأوتوماتيكية

- أدر الحلقة **2** إلى وضع آخر بخلاف AUTO؛ أو
- اسحب الذراع **1**.

يتوقف مصباح التحذير  الموجود على لوحة أجهزة القياس.

ملاحظة: يتم تنشيط مصباح الضوء العالي الرئيسية بمجرد تعطيل وظيفة مصباح الضوء العالي الرئيسية الأوتوماتيكية.

تشغيل إضاءة مصابيح النهار



71670

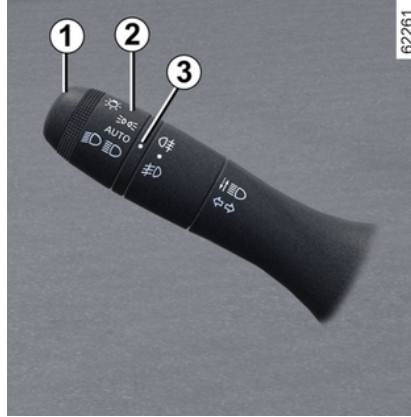

62261

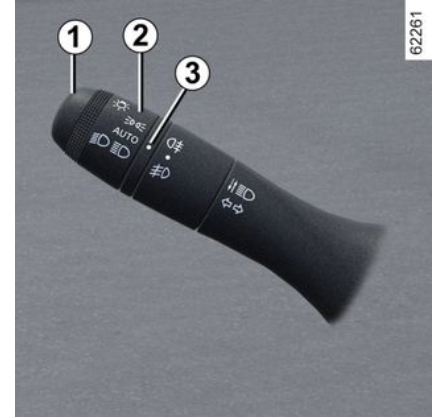

62261

2

الأضواء والإشارات الخارجية

المصابيح الجانبية

أبداً الحلقة 2 حتى يظهر الرمز في مواجهة العلامة 3.  يضيء ضوء كمنترول بلوحة القيادة.

تضيء مصابيح النهار الأمامية والخلفية والجانبية، في حال كانت السيارة مجهزة بها، تلقائياً بلا أي إجراء على الذراع 1 عند تشغيل المحرك ثم تتطفئ بمجرد إيقاف تشغيل المحرك.

ميزة خاصة: سينطفئ مصباح العمل النهاري تلقائياً عندما يكون المؤشر قيد التشغيل.



قبل السير ليلًا: تأكد من الأداء السليم للتجهيز الكهربي واضبط المصابيح (إذا لم تكن في ظروف الحمولة المعتادة). بصورة عامة، تأكد أن المصابيح غير محجوبة (أوساخ، وحل، جليد، أغراض منقولة...).

أثناء قيادة سيارة مقصورة قيادتها على اليسار بالجانب الأيسر من الطريق (أو العكس)، عليك ضبط مصباح السيارة الأمامية حسب مدة بقائك ← 133. 

العرض الخلفي

للقيام بذلك، اضغط على المفتاح **4**. سوف تسمع ضوضاء ميكانيكية من وحدة مرآة الرؤية الخلفية. إذا تعذر سماع صوت النقر، فاضغط مرة أخرى على المفتاح **3** حتى يمكن سماع صوت النقر من مرآة الباب.



من أجل سلامتك، قم بإجراء أوضاع الضبط والسيارة متوقفة تمامًا.



من أجل سلامتك، قم بإجراء أوضاع الضبط والسيارة متوقفة تمامًا.



تكون الأشياء المرئية عبر زجاج مرآة الرؤية الخلفية أقرب في الحقيقة مما تبدو. للحصول على أقصى درجة أمان، انتبه لذلك لتقييم المسافات قبل أي مناورة.

المرآة الداخلية

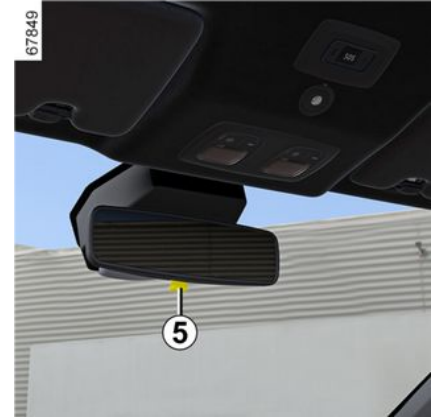

قابلة للتوجيه

مرآة رؤية خلفية بذراع 5

كي لا تبهرك أضواء السيارات من الخلف، اضغط على الذراع الصغير **5** الموجود خلف مرآة الرؤية الخلفية.

مرايا الرؤية الخلفية

مرايا الرؤية الخلفية الخارجية ذات التحكم اليدوي:

2



لتوجيه مرآة الرؤية الخلفية، حرك المفتاح 1.

مرايا الرؤية الخلفية الخارجية قابلة للطي

قم بطي مرآة الرؤية الخلفية يدويًا على نافذة الباب.

مرايا الرؤية الخلفية الكهربائية



أوضاع الضبط

عند تحديد مرآة الباب باستخدام المفتاح 3، سيظهر مصباح التحذير المدمج في المفتاح. ثم استخدم الزر 2 لضبطه إلى الوضع المطلوب.

مرايا الرؤية الخلفية المنبذة للجليد

أثناء تشغيل المحرك، يتم تنشيط وظيفة إزالة الصقيع عن المرايا، مع وظيفة إزالة الصقيع أو بخار الماء عن الزجاج الخلفي ← 253 ← 257.

مرايا كهربائية قابلة للطي

ملاحظة: يمكنك إلغاء تنشيط/تنشيط الطي لمرايا الباب ← 118.

يمكنك طي المرايا (المفتاح 4 في الوضع B) أو فتحها (المفتاح 4 في الوضع A).

تكون الأشياء المرئية عبر زجاج مرآة الرؤية الخلفية أقرب في الحقيقة مما تبدو. للحصول على أقصى درجة أمان، انتبه لذلك لتقييم المسافات قبل أي مناورة.



طي مرايا الباب يدويًا



لطي مرآة الباب لأسفل، اسحبها باتجاه نافذة الباب حتى تسمع نقرة ميكانيكية.

لإعادة مرآة الباب إلى وضع التشغيل، تابع بالترتيب العكسي.

تأكد من التأمين الجيد للقفل.

حالة خاصة

عند بسط مرآة الرؤية الخلفية أو طيها يدويًا، يمكن إعادة ضبطها إلى وضع الاستخدام.

الميزة الخاصة لـ Stop and Start

(حسب طراز السيارة)

أثناء وجود المحرك في وضع الاستعداد، لا تعمل آلية مؤازرة التوجيه. ويعود إلى حالته الأصلية عند إعادة تشغيل المحرك أو بمجرد أن تتجاوز السرعة 0.62 ميل في الساعة (1 كم/ساعة) (الثل، المنحدر، إلخ).

إذا كان المحرك متوقفًا أو في حالة حدوث عطل بالنظام، يمكنك دائمًا إدارة المقود. الجهد المبذول أكبر. 

لا توقف المحرك أبدًا في منحدر ولا توقفه أثناء السير بصفة عامة (فقدان فاعلية المؤازرة). 



يمكن ضبط زر التحكم في ضبط ارتفاع المقود وعمقه، حسب طراز السيارة.

ادفع الرافعة 1 لأسفل واضبط عجلة القيادة على الموضع المطلوب، ثم ارفع الرافعة لفلل عجلة القيادة. تأكد من التثبيت الجيد للمقود.



من أجل سلامتك، قم بإجراء أوضاع الضبط والسيارة متوقفة تمامًا.

تدفئة عجلة القيادة

(حسب طراز السيارة)



تعمل هذه الوظيفة على تدفئة عجلة القيادة 2.

فكرة العمل

عند بلوغ درجة الحرارة، تعمل هذه الوظيفة على تنظيم درجة حرارة المنطقة التي تم تدفئتها لمدة 30 دقيقة تقريبًا ثم تتوقف تلقائيًا.

تنشيط الوظيفة

أثناء تشغيل الإشعال، اضغط على المفتاح 3: سوف يضيء ضوء تحذير المفتاح.

إبطال الوظيفة

- تلقائيًا:

تتوقف الوظيفة تلقائيًا بعد مرحلة التنظيم التي تبلغ 30 دقيقة تقريبًا. ينطفئ ضوء المؤشر المدمج بالمفتاح 3.

ملاحظة: إذا توقفت الوظيفة تلقائيًا، فاضغط على المفتاح 3 مرتين لإعادة تنشيطها.

إذا لم يتم الضغط على المفتاح 3 مرة أخرى، فستتم إعادة تنشيط الوظيفة في المرة التالية التي يتم فيها تشغيل الإشعال.

- يدويًا:

لإلغاء تنشيط الوظيفة أثناء مرحلة التنظيم، اضغط على المفتاح 3. ينطفئ ضوء المؤشر المدمج بالمفتاح 3.

آلية موازنة التوجيه

تجنب السير إذا كانت شحنة البطارية ضعيفة.

حالة خاصة

حسب نوع السيارة، في حالة حدوث عطل في البطارية (تم فصلها، نفذ شحنها، إلخ)، يجب إجراء تعيين زاوية عجلة الية موازنة التوجيه للقيام بذلك:

- السيارة ثابتة وعلى أرض مستوية؛
- مع وجود السائق وحده في السيارة، ابدأ تشغيل



المحرك: يظهر ضوء التحذير /أو حسب طراز السيارة ستظهر الرسالة "ادر عجلة القيادة أقصى يمين ويسار" على لوحة أجهزة القياس؛

- قم بتدوير عجلة القيادة بالكامل ناحية اليسار وأبقها في هذا الوضع، مع الضغط عليها عند نهاية مسارها لمدة ثانية تقريبًا (قد تشعر بعدها بحركة عجلة القيادة في الاتجاه المعاكس)؛

- كرر نفس العملية مع تدوير عجلة القيادة بالكامل ناحية اليمين؛

- أعد عجلة القيادة إلى اليسار لتصحيح وضع العجلات وجعلها مستقيمة.



في وضع التوقف، لا تترك المقود مُدارا حتى نقطة المصدر.



عدم ظهور مؤشرات مرئية أو صوتية يبين وجود خلل بلوحة القيادة. لذلك فمن الضروري التوقف فوراً (بمجرد أن تسمح ظروف المرور بذلك). تأكد من تثبيت السيارة بشكل جيد واستعين بأحد وكلاء الماركة.



على الشاشة C

94 ← ON (الراكب) Airbag

94 ← OFF (الراكب) Airbag

مصباح تحذير للتذكير بربط حزام الأمان

61 ←

أضواء الكنترول

ينطفئ عندما تكتمل عملية التسخين الأولى. يمكن حينها بدء تشغيل المحرك.



2

ضوء كنترول نظام التوجيه ذي الموازنة المتغيرة تضيء عند تشغيل الإشعال أو تشغيل المُحرك، ثم تنطفئ بعد ثوانٍ قليلة.

حسب طراز السيارة، تضيء في حالة حدوث عطل في البطارية ← 313.

إذا أضاءت أثناء القيادة مع إضاءة مصباح التنبيه

STOP ، فهذا يعني وجود عطل في النظام. استعن بأحد وكلاء الماركة.



ضوء التحذير الخاص بترشيح الجسيمات الدقيقة ← 172 ← 170.



ضوء التحذير لمستوى سائل مادة التفاعل والأعطال في نظام خفض غاز العادم ← 144



وفقاً لطرز السيارة، مؤشر عطل "إنذار السائق بأخذ الحبيطة" أو "تحذير انتباه السائق" أو "تحذير إجهاد السائق"



مصباح تحذير النظام الكهربائي الميكانيكي

يضيء مع ضوء التحذير **STOP** ويصدر صوت صافرة عندما تكون درجة حرارة المجموعة الكهربائية

مرتفعة للغاية. أوقف السيارة وأوقف تشغيل الإشعال. استشر وكيل الماركة.

إذا أضاءت مع أضواء التحذير **STOP** مع صوت الصفير، والرسالة "إخلاء في أمان"، فقم بإيقاف تشغيل الإشعال ولا تعيد تشغيل السيارة. غادر السيارة واستشر وكيل معتمد.

تشير الرسالة "إخلاء في أمان" المصحوبة بضوء التحذير



وصوت صافرة، إلى ضرورة إيقاف السيارة على الفور حرصاً على سلامتك، وفقاً لظروف حركة المرور. أوقف تشغيل الإشعال. اتركه مغلقاً. اخرج من السيارة، وأخرج جميع الركاب من السيارة وأبعدهم عن السيارة وحركة المرور. مخاطر حدوث حريق.

في حالة صف السيارة بمنطقة منخفضة على جانب الطريق، يجب عليك تحذير مستخدمي الطريق الآخرين بوجود سيارتك عن طريق مثلث التحذير أو بواسطة أية وسائل أخرى يسمح بها التشريع المحلي للبلد التي تتواجد بها.



ضوء التحذير من خلل ببطارية القطر

إذا ظهر مصحوباً بالضوء التحذيري  ، فهذا يشير إلى وجود خلل يتعلق بتشغيل بطارية القطر. استشر سريعاً أحد وكلاء الماركة.



ضوء تحذير مقياس بطارية القطر

يظهر هذا باللون الأصفر عند وصول مستوى شحن بطارية الجر إلى الحد الاحتياطي ← 114.



مصباح المؤشر الخاص بوضع التشغيل الكهربائي

يُعرض عندما يعمل المحرك الكهربائي وبطارية الجر على تشغيل حركة السيارة فقط ← 24.



ضوء التحذير من النظام الكهربائي الميكانيكي

عندما يُضيء، فإن ذلك يشير إلى عطل في نظام كهربائي ميكانيكي ذي صلة بالمجموعة الكهربائية (مع بطارية القطر والمحرك الكهربائي). استشر سريعاً أحد وكلاء الماركة.



ضوء التحذير من خلل بالمحرك الكهربائي

عندما يُضيء، فإن ذلك يشير إلى عطل في النظام الكهربائي الميكانيكي المرتبط بالمحرك الكهربائي. استشر سريعاً أحد وكلاء الماركة.

 ضوء تحذير استعداد المحرك ← 154

 ضوء تحذير استعداد المحرك غير متوقَّف
154 ←

ECO مصباح مؤشر الوضع ECO

يضىء عند تنشيط الوضع 175 ← ECO.

 مصباح مؤشر الحركة الحرة
حسب طراز السيارة، يضيء باللون الرمادي ثم الأخضر عندما تبدأ السيارة تلقائيًا بتشغيل وضع "العجلات الحرة" من أجل تحسين استهلاك الوقود
175 ←

 ضوء كنترول التحذير
إذا ظهر باللون الأحمر خلال القيادة، وكان مصحوبًا

بضوء المؤشر **STOP**، يجب عليك التوقّف بمجرد أن تسمح الأحوال المرورية بذلك حرصًا على سلامتك. قم بإيقاف المحرك ولا تعد إدارته. استعن بأحد وكلاء الماركة.

إذا أضاء باللون الأصفر خلال القيادة وكان مصحوبًا

بضوء التحذير ، تفضل بزيارة وكيل معتمد في أقرب وقت. **وإثناء ذلك، يجب عليك القيادة بحذر.** عدم الانتباه إلى هذه النصيحة قد يؤدي إلى حدوث تلف بالسيارة.

 ضوء التحذير المتعلق بتعشيق فرامل الانتظار وتعشيق فرامل الانتظار الإلكترونية
165 ←

 ضوء التحذير الخاص بالإطارات غير المنفوخة بالهواء

يضىء هذا عند تشغيل الإشعال أو عند بدء تشغيل المحرك، ثم يخفتي بعد بضع ثوان ← 185
180 ←

 مصباح تحذير الضغط على دواسة الفرامل
يضىء هذا الضوء عندما يتوجب الضغط على دواسة الفرامل ← 161.

 ضوء مؤشر التحكم في خفض السرعة
191 ←

 ضوء التحذير الذي يشير إلى وجود عطل أو عدم توفر وظيفة "الكبح النشط في حالات الطوارئ"
210 ←

 ضوء التحذير بشأن وظيفة "الكبح النشط في حالات الطوارئ"
210 ←

 ضوء كنترول مصابيح الوضعية

ضوء مؤشر المصابيح الأمامية الرئيسية (العالية)

 ضوء مؤشر مصباح ضوء السير

 ضوء مؤشر مصابيح الضوء العالي الأساسية الأوتوماتيكية

130 ←

 ضوء كنترول كشافات الضباب الأمامية

 ضوء كنترول مصابيح الضباب الخلفية

 ضوء كنترول إشارة تغيير الاتجاه اليسرى

 ضوء كنترول إشارات تغيير الاتجاه اليمنى

 ضوء التحذير الخاص بتعديل المصابيح الأمامية

 ضوء تحذير نظام التحكم في الاتبعات

في السيارات المجهزة، يعمل الضوء عند بدء تشغيل المحرك، بناءً على طراز السيارة، وعند إيقاف تشغيل الإشعال عندما يكون المحرك في مرحلة الاستعداد
154 ←، قبل أن ينطفئ.

– إذا أضاء بشكل مستمر، فاستشر أحد الوكلاء المعتمدين في أقرب وقت؛

– إذا أومضت، فيجب تقليل سرعة المحرك حتى يتوقف المصباح عن الوميض. اتصل بوكيل الماركة في أقرب وقت ممكن ← 174.

 الضوء التحذيري من التسخين المسبق (الطراز الذي يعمل بالديزل)

يُضاء والإشعال مشغل. وهذا إشارة إلى أن شمعات التسخين الأولى تعمل.

تعني العلامة أنه يجب زيارة أحد الوكلاء المعتمدين في أقرب وقت مع القيادة بتمهل. قد يؤدي عدم الانتباه إلى هذه النصيحة إلى حدوث تلف بالسيارة.

ضوء كنترول درجة حرارة سائل التبريد

يضيء المصباح باللون الأزرق عند تشغيل الإشعال أو بدء تشغيل المحرك.

إذا أصبحت حمراء، توقف واطرك المحرك يدور على الوضع المحايد لمدة دقيقة أو دقيقتين.

يجب أن تتخفّض درجة الحرارة ويجب أن ينطفئ مصباح التحذير أو يتحول إلى اللون الأزرق مرة أخرى. وإلا أوقف المحرك. اتركه يبرد قبل التحقق من سائل التبريد.

استعن بأحد وكلاء الماركة.

ضوء كنترول ضغط الزيت

تضيء عند تشغيل الإشعال أو تشغيل المحرك، ثم تنطفئ بعد ثوانٍ قليلة.

إذا أضاءت أثناء السير على الطريق وكان مصحوبًا

بضوء **STOP** تحذير وصوت تنبيه، فيجب عليك إيقاف السيارة وإيقاف الإشعال.

تحقق من مستوى الزيت ← 288.

إذا كان المستوى صحيحًا، فهذا يعني أن الضوء قد أضاء لسبب آخر: اتصل بالموزع المعتمد دون تأخير.

مؤشر ضوئي Airbag

يضيء عند تشغيل الإشعال وينطفئ بعد عدة ثوانٍ. إذا لم يضيء عند تشغيل الإشعال، أو إذا أضاء عند تشغيل المحرك، أو إذا ومض، فهذا يشير إلى وجود خطأ في

استشر سريعًا أحد وكلاء الماركة.

LPG ضوء مؤشر LPG ← 30



ضوء كنترول تحذير مستوى الوقود المنخفض

تضيء بلون برتقالي عند تشغيل الإشعال أو المحرك، ثم تنطفئ بعد ثوانٍ قليلة أو يتم عرضها بلون أبيض، وفقًا لطراز المركبة. إذا ظهر باللون البرتقالي أثناء القيادة وصدر صوت صغير، فاملأ الخزان بما لا يقل عن 1.76 جالون (8 لترات) من الوقود. تبقى حوالي 50 كم من مدى الكفاية.



ضوء تحذير انخفاض مستوى الوقود LPG ← 30

علامات تغيير السرعة

يضيء هذا المصباح لينصحك بالنقل إلى ترس أعلى (السهم يشير لأعلى) أو إلى ترس أقل (السهم يشير لأسفل) ← 175.

ضوء كنترول نظام الكبح المانع للاتغلق

يضيء عند تشغيل الإشعال ثم ينطفئ بعد بضع ثوانٍ.

إذا لم ينطفئ ضوء الكنترول بعد تشغيل الإشعال أو أضاء أثناء القيادة، فهذا إشارة إلى وجود خلل في نظام ABS. ويعمل عندئذ نظام الكبح بشكل طبيعي بدون ABS. استشر سريعًا أحد وكلاء الماركة.

ضوء كنترول شحن البطارية

تضيء عند تشغيل الإشعال أو تشغيل المحرك، ثم تنطفئ بعد ثوانٍ قليلة.

STOP إذا أضاء أثناء القيادة، وكان مصحوبًا

بضوء تحذيري وصوت تنبيه، فهذا يشير إلى وجود حمل زائد أو تفرغ في الدائرة الكهربائية.

توقف في مكان آمن واستشر وكيلًا للماركة.



ضوء تحذير نظام التحكم الإلكتروني بثبات السيارة (ESC) ونظام التحكم في الجر

يضيء عند تشغيل الإشعال ثم ينطفئ بعد بضع ثوانٍ.

قد يظهر ضوء التحذير ← 191 لعدة أسباب.



ESC OFF ضوء التحذير

← 191



مصباح تحذير التحكم في الجر ← 191



ضوء تحذير النظام بشأن منع مغادرة الحارة

← 196



أضواء كنترول منظم السرعة ← 230.



ضوء تحذير محدد السرعة ← 227



ضوء تحذير تجاوز السرعة

ستصدر إشارة صوتية وسيضيء ضوء التحذير إذا تجاوزت سرعة السيارة 75 ميلًا في الساعة (120 كم/ساعة).



ضوء كنترول الباب المفتوح (الأبواب المفتوحة)

← 46

لوحة أجهزة القياس A أو B

توجد وطريقة عمل أضواء الكنترول مرتبطان بالتجهيزات وبالبلد.



عدم ظهور مؤشرات مرئية أو صوتية يبيّن وجود خلل بلوحة القيادة. لذلك فمن الضروري التوقف فوراً (بمجرد أن تسمح ظروف المرور بذلك). تأكد من تثبيت السيارة بشكل جيد واستعين بأحد وكلاء الماركة.



ضوء التحذير  يعني أنه يستوجب زيارة أحد الوكلاء المعتمدين في أقرب وقت مع القيادة بتمهل. عدم الانتباه إلى هذه النصيحة قد يؤدي إلى حدوث تلف بالسيارة.



من أجل سلامتك، يتطلب منك

STOP

مصباح التحذير فوراً، بمجرد أن تسمح حالة المرور بذلك. قم بإيقاف المحرك ولا تعد إدارته. استعن بأحد وكلاء الماركة.



ضوء كنترول خلل في نظام الكبح

تضيء عند تشغيل الإشعال أو تشغيل المحرك، ثم تنطفئ بعد ثوانٍ قليلة.

STOP

إذا أضاء أثناء الفرملة وكان مصحوباً بضوء تحذيري وصوت تنبيه، فهذا يشير إلى أن مستوى السائل في الدائرة منخفض أو وجود خطأ بنظام الفرامل. توقف في مكان آمن واستشر وكلاء الماركة.

STOP ضوء كنترول التوقف الإنزامي

يضيء عند تشغيل الإشعال ثم ينطفئ عند إدارة المحرك. يضيء مصحوباً بأضواء كنترول أخرى وتصاحبه إشارة صوتية. من أجل سلامتك، يتطلب الأمر منك التوقف فوراً بمجرد أن تسمح حالة المرور بذلك. قم بإيقاف المحرك ولا تعد إدارته. استعن بأحد وكلاء الماركة.



ضوء كنترول التحذير

يضيء عند تشغيل الإشعال ثم ينطفئ عند إدارة المحرك. يمكن أن يضيء مع أضواء كنترول أخرى بلوحة القيادة.

تومض أحرف **C°** (ما يشير إلى خطر التعرض لجليد على الطريق).

(i) في حالة انقطاع الإمداد الكهربائي (البطارية غير موصلة، أسلاك مقطوعة...)، يجب إعادة ضبط التوقيت.
نصح بعدم ضبط الساعة خلال السير.

(!) مبين درجة الحرارة الخارجية نظرا لأن تكوّن الجليد مرتبط بالتعرض المناخي وبالرطوبة المحيطة وبالحرارة، فلا يمكن لمبين درجة الحرارة الخارجية بمفرده أن يكتشف وجود الجليد.



السيارات غير المزودة بشاشة وسائط متعددة
اضغط على المفتاح **2** عدة مرات حسب الضرورة للوصول إلى النطاق "السيارة".
اضغط بشكل متكرر على زر التحكم **3** أو **4** لضبط الساعة.
اضغط مع الاستمرار على المفتاح **5** "OK" حتى تومض شاشة عرض الوقت.
اضبط الساعة باستخدام عنصر التحكم **3** أو **4** ثم انتظر لمدة ثلاث ثوانٍ: ستومض الدقائق.
اضبط الدقائق باستخدام عنصر التحكم **3** أو **4** ثم انتظر لمدة ثلاث ثوانٍ: سيتوقف الوميض ويكتمل إعداد الوقت.

مبين درجة الحرارة الخارجية

ميزة خاصة:

عندما يكون نطاق درجة الحرارة الخارجية من **3-** درجات مئوية **C°** إلى **3+** درجات مئوية **C°**,

(i) لا يمكن استخدام قائمة الإعدادات الشخصية للسيارة أثناء السير. عند سرعات تتجاوز **20** كم/ساعة، تعود مفاتيح شاشة لوحة أجهزة القياس تلقائيًا مرة أخرى إلى كمبيوتر الرحلة ووضع نظام التحذير.

الساعة ودرجة الحرارة الخارجية

السيارات المجهزة بشاشة وسائط متعددة.



يُعرض الوقت ودرجة الحرارة الخارجية على شاشة الوسائط المتعددة **1**.
راجع تعليمات الوسائط المتعددة.



الوصول إلى قائمة إعدادات على الشاشة 2

(حسب طراز السيارة)

– أثناء توقف السيارة، اضغط على المفتاح 3 عدة مرات حسب الحاجة حتى تصل إلى علامة

التبويب ؛

أو

– حسب طراز السيارة، اضغط على المفتاح 3 واضغط بشكل متكرر على عنصر التحكم 4 أو 5

للوصول إلى علامة التبويب ؛

– اضغط على المفتاح 6 "OK"؛

– اضغط على عنصر التحكم 4 أو 5 بشكل متكرر

للوصول إلى القائمة ، ثم اضغط على المفتاح 6 "OK".

اختيار الإعدادات

قم بالملاحة باستخدام عنصر التحكم 4 أو 5 لتحديد الوظيفة المراد تعديلها واضغط على المفتاح 6 "OK" للتأكيد (قد يختلف المعروض على الشاشة حسب البلد ونوع تجهيزات السيارة):

(a) "عدادات السيارة":

- اللغة؛
- الوحدة؛

(b) "السيارة":

- مسح الزجاج الأمامي أثناء اختيار ترس الرجوع؛
- مسح الزجاج الأمامي أوتوماتيكياً؛
- وظيفة المسح بالتنقيط للزجاج الأمامي-الخلفي؛
- الترحيب الخارجي؛

(c) "مساعد الركن":

- مستوى صوت صافرة التنبيه؛

(d) "مساعد القيادة":

- مستوى صوت تحذير مغادرة الحارة؛
- حساسية التحذير من مغادرة الحارة المرورية؛
- اهتزاز التحذير من مغادرة الحارة المرورية؛
- حساسية المساعدة في الحفاظ على الحارة؛

– نقطة عمياء؛

– الكبح النشط؛

– تحذير السرعة؛

– إنذار المسافة؛

– ...

(هـ) "الإضاءة":

– الوضع التلقائي لمصابيح السقف؛

– وظيفة "إضاءة الطريق إلى المنزل"

الأوتوماتيكية؛

– وظيفة "إضاءة الطريق إلى المنزل": لمدة XX

من الثواني.

(و) "الولوج":

- قفل الأبواب أثناء القيادة؛
- فتح/غلق في وضع التشغيل الحر؛
- إلغاء قفل باب السائق فقط؛
- التوصية التلقائية؛
- القفل الصامت؛
- الفتح/الغلق الأوتوماتيكي؛
- نشر مرايا الباب تلقائياً؛

(ز) "إعادة تعيين".

وظيفة مفعلة.

وظيفة غير مفعلة.

بمجرد تحديد الخط، حدد المفتاح 6 "OK" لضبط الوظيفة.

إذا قمت بتحديد إما "مساعد الركن" ثم "الحجم" أو "عدادات السيارة" ثم "اللغة"، فيجب عليك تحديد اختبار آخر (مستوى صوت التحكم في مسافة الوقوف أو لغة لوحة أجهزة القياس). في هذه الحالة، حدد الاختيار ثم أكد بالضغط مع الاستمرار على المفتاح 6 "OK"،

سيتم عرض القيمة المحددة من خلال أمام الخط.

للخروج من القائمة، اضغط على المفتاح 4 أو 5 للوصول إلى "الرجوع" ثم قم بالتأكد بالضغط على المفتاح 6 "OK". قد تضطر إلى إجراء هذه العملية أكثر من مرة.

– اضغط **15** أو **16** مرارًا للوصول إلى "الوحدة: km/h" (أو "الوحدة: mph" إذا لزم الأمر)، ثم اضغط **"OK 33"**؛

السيارات المجهزة بشاشة وسائط متعددة.

يرجى الرجوع إلى تعليمات الوسائط المتعددة لاختيار الوحدة.

ملاحظة: في كلتا الحالتين، بمجرد إيقاف تشغيل البطارية، يعود الكمبيوتر الداخلي تلقائيًا إلى وحدة القياس الأصلية.

للعودة للوضع السابق، قم بنفس العملية.

الرجاء الرجوع إلى تعليمات الوسائط المتعددة لمزيد من المعلومات.

قائمة تخصيص إعدادات السيارة

تسمح لك هذه الوظيفة بتنشيط/إلغاء تنشيط بعض وظائف السيارة وضبطها، بناءً على معدات السيارة.

السيارات المجهزة بشاشة وسائط متعددة 1



الوصول إلى قائمة إعدادات

راجع تعليمات الوسائط المتعددة المختلفة للحصول على معلومات بشأن الوصول إلى الإعدادات.

اختيار الإعدادات

حدد قائمة ثم الوظيفة المراد تعديلها (يختلف المعروض على الشاشة حسب البلد ونوع تجهيزات السيارة):

(a) "مساعد القيادة":

– مستوى صوت المؤشر.

(b) "الولوج":

- حرر باب السائق؛
- قفل الأبواب أثناء القيادة؛
- فتح/غلق في وضع التشغيل الحر؛
- القفل عن بُعد/تحرير القفل عن قرب؛
- صوت القفل عن بعد؛
- الوضع الصامت؛
- القفل الأوتوماتيكي؛

(ج) "المسح و الإضاءة":

- إضاءة الطريق إلى المنزل؛
- المسح أثناء الرجوع؛
- المسح الأمامي الأوتوماتيكي؛
- المسح بعد الغسل؛

(د) "الترحيب":

- الترحيب الخارجي؛
- نشر مرايا الباب تلقائيًا؛
- الترحيب الداخلي؛
- الوضع التلقائي لمصباح السقف

حسب الوظيفة، حدد:

– "ON" أو "OFF" للتنشيط أو إلغاء التنشيط،

أو

– إعداد الوقت الذي يتم فيه تشغيل المصابيح (على سبيل المثال، لوظيفة "مصباح اتبعني للمنزل").

الرجاء الرجوع إلى تعليمات الوسائط المتعددة لمزيد من المعلومات.



من أجل سلامتك، قم بإجراء أوضاع الضبط والسيارة متوقفة تمامًا.

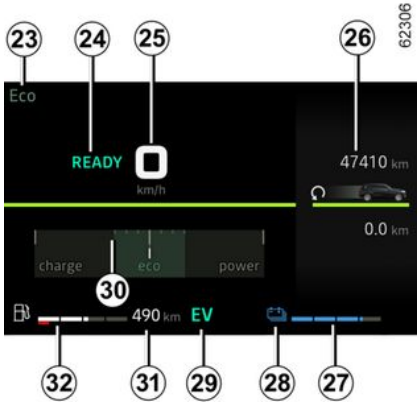

وضع القيادة المحدد 23

رسالة تشير إلى أن السيارة جاهزة للقيادة 24

تظهر الرسالة READY عند تشغيل الإشعال وتخفتي عندما تتجاوز سرعة السيارة نحو 5 كم/ساعة.

عداد السرعة 25

وتختلف الشاشة على حسب النمط المحدد.

مستوى بطارية الجر "عالية الجهد" المتبقي 27

مستوى بطارية القطر منخفض

في حالة الاستخدام المكثف للسيارة بسرعة منخفضة، قد تنخفض شحنة بطارية الجر إلى مستوى منخفض.

يوميض مصباح التحذير 28 باللون الأصفر لتحذيرك.

سيكون أداء المحرك الكهربائي محدودًا لضمان عمل

نظام السيارة Hybrid بصورة صحيحة، حتى يُصبح

مستوى شحن البطارية كافيًا.

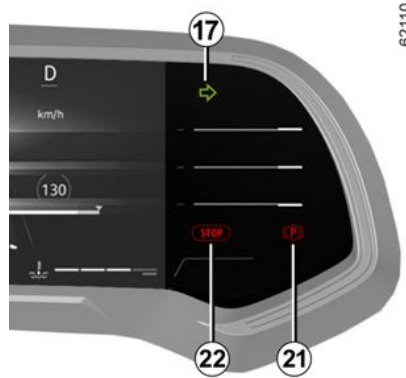

ضوء التحذير الخاص بمكابح الانتظار أو مكابح

الانتظار الإلكترونية 21 ← 165

ضوء التحذير الخاص بالتوقف الإلزامي 22

← 121

الإصدار Hybrid

يضئ المصباح عند فتح باب السائق. إضاءة بعض أضواء الكنترول تكن مصحوبة برسالة.

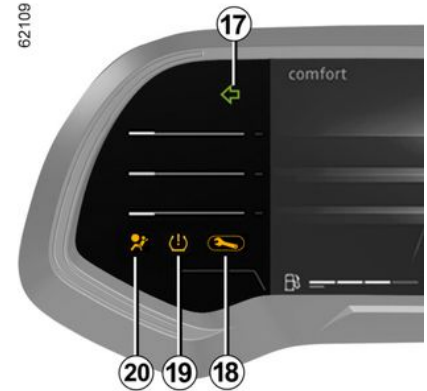

مؤشرات تغيير الاتجاه 17

ضوء التحذير 18 ← 121

ضوء تحذير بشأن انخفاض ضغط هواء الإطارات 19

← 185

airbag ضوء التحذير 20 ← 191

على لوحة أجهزة القياس **B** حتى تصل إلى الشاشة المرغوبة.

تعرض جميع طرق العرض المتاحة على لوحة أجهزة القياس المعلومات الأساسية التالية:

- عداد السرعة؛
- المعلومات المتعلقة بمساعدات القيادة المُفعلة؛
- منطقة المعلومات.

تعرض طريقة عرض "الأدنى" المعلومات الأساسية فقط على لوحة أجهزة القياس.

تعرض طريقة العرض "الكلاسيكية" المعلومات الأساسية، ومقياس الطاقة (وذلك وفقاً لطرز السيارة) على لوحة أجهزة القياس.

يعرض "مساعدات القيادة" معلومات تصبيلية وفورية تتعلق بمساعدات القيادة المُفعلة على لوحة أجهزة القياس. على سبيل المثال، قرب خط أبيض أو الاقتراب الشديد من السيارة التي أمامك.

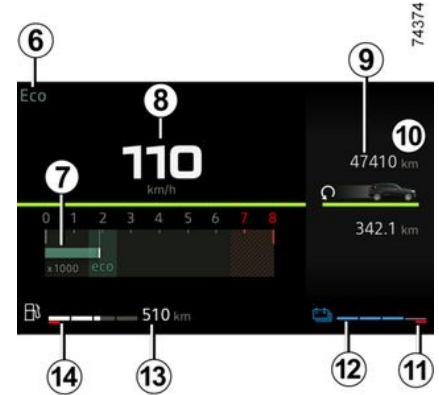

عرض المعلومات

إنذار مسموح للسرعة الزائدة

بناءً على طراز السيارة والبلد، يظهر ضوء التحذير



ويصدر صوت صافرة. يصدر هذا الصوت بمجرد أن تتخطى السيارة سرعة 120 كم/ساعة. يظل مصباح التحذير هذا مضاءً طالما أن السيارة تتخطى سرعة 120 كم/ساعة.

تم تحديد وضع القيادة **6** ← **175**

عداد لفات المحرك **7**

(التدريج x 1000)

يتم عرض هذا بشكل مختلف وفقاً لكيفية تخصيص لوحة أجهزة القياس. وقد لا يتم العرض على حسب النمط المحدد.

عداد السرعة **8**

وتختلف الشاشة على حسب النمط المحدد.

عداد المسافات الكلية **9** ← **105**

مؤشر درجة حرارة سائل التبريد **12**

خلال الاستخدام العادي، يجب أن يكون المؤشر **12** قبل المنطقة الحمراء **11**.

في ظروف التشغيل "المكثف"، قد تصل الإبرة إلى هذه المنطقة.

لا يعتبر ذلك إنذاراً إلا إذا أضاء مصباح التحذير

STOP

مصحوباً برسالة على لوحة أجهزة القياس وصوت تنبيه.

مدى الكفاية المتوقع حسب كمية الوقود المتبقية **13**

تظهر هذه القيمة بعد القيادة لمسافة 400 متر
105 ←

مؤشر مستوى الوقود **14**

إذا كان المستوى في أدنى حد، فإن ضوء التحذير



الدمج في المؤشر سيضيء بلون برتقالي، يصاحبه صوت صفارة.

يجب ملء الخزان بما لا يقل عن 1.76 جالون (8 لترات) من الوقود.

منطقة المعلومات **10** ← **102**



حسب طراز السيارة، استخدم عنصر التحكم **15** أو **16** لاستعراض وتحديد عناصر واجهة المستخدم المختلفة على لوحة أجهزة القياس:

- معلومات الكمبيوتر الخاصة بالرحلة (عداد المسافات، رسائل التحذير، إلخ)؛
- معلومات الوسائط المتعددة (البوصلة، ومصدر الصوت الذي يتم تشغيله حالياً، وما إلى ذلك)؛
- ...

شاشات العرض الرقمية والمؤشرات

وجود شاشة العرض والمؤشرات وتشغيلها يتوقفان على مستوى تجهيزات السيارة والبلد.

2

لوحة أجهزة القياس A



يضيء المصباح عند فتح باب السائق. إضاءة بعض أضواء الكنترول تكن مصحوبة برسالة.

تحكم في سرعتك وفقاً لعداد السرعة 2 أو 3. في حال وجود اختلاف بين عدادات السرعة، عليك الرجوع إلى عداد السرعة المعتمد 2 واستشير وكيلاً معتمداً.

4 مؤشر مستوى الوقود

يشير عدد المربعات المضيئة إلى مستوى الوقود عندما يكون عند الحد الأدنى، تكون المربعات مطفأة وبومض، أويضيء، تبعاً لطراز السيارة، ضوء كنترول تحذير الحد الأدنى لمستوى الوقود.

لوحة أجهزة القياس B



يضيء المصباح عند فتح باب السائق. إضاءة بعض أضواء الكنترول تكن مصحوبة برسالة.

اختيار طرق العرض

بناءً على نوع السيارة، قد تتوفر عدة شاشات على لوحة العدادات. لاختيار شاشة عرض، اضغط على زر التحكم 5 بالعدد اللازم للتمرير عبر الشاشات المختلفة



عداد لفات المحرك 1 (لفة/دقيقة × 1000)





عدادات السرعة 2 وحسب طراز السيارة، 3 (كيلو متر أو ميل في الساعة)

تظهر مصحوبة بضوء التحذير **STOP** وتطالبك بالتوقف الفوري، حرصًا على سلامتك، طالما أن الظروف المرورية تسمح بذلك. قم بإيقاف المحرك ولا تعد إدارته. استعن بأحد وكلاء الماركة.

تجد أدناه أمثلة على رسائل التحذير. **ملاحظة:** يمكن أن تظهر الرسائل على الشاشة منفردة أو بالتناوب (في حالة وجود رسائل عديدة على الشاشة)، ويمكن أن يصاحبها ضوء تحذير و/أو صفارة.

| أمثلة من الرسائل | تفسير البيان المختار المعروض |
|----------------------------|--|
| « عطل في المحرك خطر » | تُشير لوجود خلل في الحقن، وسخونة في محرك السيارة أو مشكلة خطيرة في مستوى المحرك. |
| « عطل في التوجيه » | تشير إلى مشكلة في تغيير الاتجاه. |
| « تنبيه: نظام الفرامل » | وتشير إلى خلل في نظام الكبح. قم بشد مكبح الانتظار المؤازر يدويا وتأكد من ثبات السيارة عند التوقف المفاجئ. |
| « عطل كهربائي » | يشير إلى وجود مشكلة في دائرة شحن بطارية السيارة (مولد التيار المتردد، وما إلى ذلك) أو عطل في نظام القطر الكهربائي. |
| « صندوق التروس خطر الفشل » | تشير إلى وجود خلل في ناقل الحركة الأوتوماتيكي. |
| « المحرك الكهربائي فشل » | يشير ذلك إلى فقدان السيارة للطاقة. |
| « ثقب » | يشير ذلك إلى أن إطارًا واحدًا، على الأقل، مثقوب أو أن نفخه بالهواء ضعيف جدًا. |

تظهر مصحوبة بضوء التحذير  وهذا يعني أنه يجب عليك زيارة أحد الوكلاء المعتمدين في أقرب وقت ممكن. عدم الانتباه إلى هذه النصيحة قد يؤدي إلى حدوث تلف بالسيارة.

تختفي بالنقر على زر اختيار العرض أو بعد ثوانٍ قليلة ويتم حفظها في ذاكرة الكمبيوتر. يظل ضوء التحذير  مضيئاً. مُوضح فيما يلي أمثلة على اختلالات التشغيل.

تفسير البيان المختار المعروض

أمثلة من الرسائل

| | |
|---|---------------------------------|
| عند وجود إشارة وجود ماء في فلتر الماء، استشر وكيل الماركة الخاص بك في أقرب وقت. | « تنظيف فلتر الديزل » |
| تشير إلى وجود خلل في احد مستشعرات الدواسات، نظام التحكم في البطارية أو مستشعر مستوى الزيت. | « تحقق من السيارة » |
| تشير إلى خلل في أنظمة الحماية المتكاملة للأحزمة. في حالة وقوع حادث، من الممكن ألا يتم تشغيلها | « تحقق من الوسادة الهوائية » |
| - تشير إلى خلل في نظام منع التلوث في السيارة. | « التحقق المضاد لـ نظام الكبح » |
| - يُشير إلى وجود عطل في نظام خفض الانبعاثات عندما تكون مصحوبة بضوء التحذير  ← 144. | |
| يُشير ذلك إلى وجود عطل في نظام مكالمة الطوارئ. | « تحقق من SOS مكالمة » |
| يشير ذلك إلى عطل في نظام القطر. | « تحقق من النظام الكهربائي » |

رسائل المعلومات

بإمكانها المساعدة في تشغيل السيارة أو إخباركم باختيار معين أو بحالة القيادة. مُوضح فيما يلي أمثلة على الرسائل الإخبارية.

| أمثلة من الرسائل | تفسير البيان المختار المعروض |
|------------------------------|--|
| « فرامل الركن تعمل » | تشير إلى أن مكبح الوقوف مشدود. |
| « التحكم في الفحص الوظائف » | يظهر، بينما الإشعال مشغل، عندما تعمل السيارة ذاتيا. |
| « أدر عجلة القيادة + START » | أدر المقود قليلا أثناء الضغط على زر تشغيل السيارة لتحرير قفل المقود. |
| « عطل في التوجيه » | يشير إلى أن عمود المقود ليس مغلق. |

| | |
|--|--|
| <p>تفسير البيان المختار المعروض</p> | <p>أمثلة مختارة كمبيوتر لوحة التحكم مع رسالة المسافة قبل إجراء الفحص</p> |
| <p>المسافة المقطوعة قبل تغيير الزيت بينما يكون الإشعال قيد التشغيل والمحرك متوقفًا، فقم بالوصول إلى معلومات المسافة المقطوعة لعرض المسافة المقطوعة قبل عملية تغيير الزيت التالية.</p> | <p>تغيير الزيت في غضون 30 000 km/24 أشهر</p> |
| <p>تبعًا لطراز السيارة، يتكيف مدى كفاية الزيت مع نمط القيادة (السير كثيرًا على سرعات منخفضة، رحلات قصيرة، سير مطوّل على السرعة المنخفضة، جر مقطورة...). قد تقل المسافة المتبقية حتى الفحص القادم بشكل أسرع من المسافة الفعلية المقطوعة في بعض الأحيان. إعادة تعيين: لإعادة تعيين النطاق قبل عملية إجراء الصيانة القادمة، اضغط مع الاستمرار لمدة 10 ثوانٍ تقريبًا على الزر "OK" حتى يتم عرض النطاق قبل عملية تغيير الزيت بشكل مستمر. ملاحظة: في حالة إجراء الصيانة بدون تغيير زيت المحرك، فلا ينبغي إلا إعادة تعيين المسافة قبل إجراء الصيانة التالية. في حالة تفريغ المحرك، يجب تهيئة مدى كفاية الفحص والتفريغ في أن واحد.</p> | <p>زود AdBlue قبل 2400 km</p> |
| <p>(ز) النطاق المقدر مع الكاشف المتبقي ← 144.</p> | <p>زود AdBlue قبل 2400 km</p> |

| | |
|--|--|
| <p>تفسير البيان المختار المعروض</p> | <p>أمثلة مختارة كمبيوتر لوحة التحكم مع رسالة المسافة قبل إجراء الفحص</p> |
| <p>(و) المسافة المقطوعة قبل الصيانة. بينما يكون الإشعال قيد التشغيل والمحرك متوقفًا، قم بالوصول إلى معلومات المسافة المقطوعة قبل الصيانة. عندما تقترب المسافة أو القيمة الزمنية من الانتهاء، تظهر عدة حالات:</p> | <p>خدمة في 30 Km / 12 000 أشهر</p> |
| <p>– المسافة المقطوعة أقل من 1,500 كم أو شهر واحد: تظهر الرسالة "يحين موعد الخدمة في" يتم عرض الرسالة يرافقها الحد الأقرب (المسافة أو الوقت)؛ – عندما يساوي المدى 0 كم أو بحلول تاريخ الصيانة: يتم عرض الرسالة "الخدمة</p> | <p>متابعة الفحص 300 Km / 24 أيام</p> |
| <p>مطلوب" مصحوبة بضوء التحذير  . تحتاج السيارة إذن إلى الفحص في أسرع وقت ممكن.</p> | <p>الخدمة مطلوب</p> |
| <p>إعادة تعيين: لإعادة تعيين النطاق قبل عملية إجراء الصيانة القادمة، اضغط مع الاستمرار لمدة 10 ثوانٍ تقريبًا على الزر "OK" حتى يتم عرض النطاق قبل الصيانة بشكل مستمر. ملاحظة: في حالة إجراء الصيانة بدون تغيير زيت المحرك، فلا ينبغي إلا إعادة تعيين المسافة قبل إجراء الصيانة التالية. في حالة تفريغ المحرك، يجب تهئية مدى كفاية الفحص والتفريغ في أن واحد.</p> | |

وضع LPG.

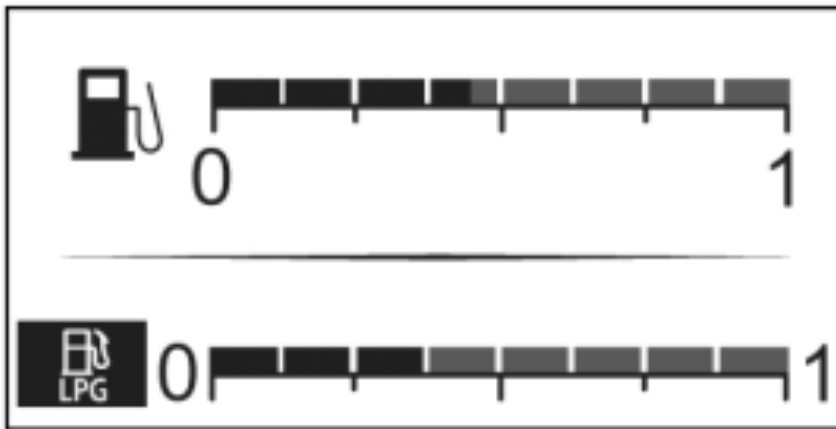

2

وضع البنزين.

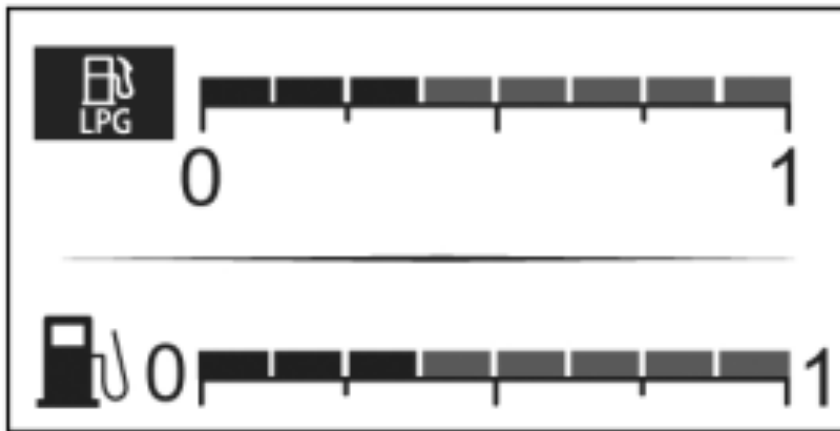

| أمثلة مختارة | تفسير البيان المختار المعروض |
|--|--|
| <p>مدى LPG</p> <p>km 112.4 </p> | <p>مدى الكفاية المتوقع حسب كمية وقود LPG المتبقية.</p> |
| <p>مسافة LPG</p> <p>km 112.4 </p> | <p>المسافة المقطوعة باستخدام LPG منذ آخر إعادة تعيين.</p> |
| <p>المسافة</p> <p>km 112.4 </p> | <p>ج) مسجل مسافة الرحلة</p> <p>المسافة المقطوعة منذ آخر إعادة تعيين.</p> |
| <p>المتوسط</p> <p>km/h 123.4 </p> | <p>متوسط السرعة بدءًا من آخر احتساب.</p> <p>تظهر هذه القيمة بعد قطع 400 متر.</p> |
| <p>ضغط الإطار ابداء ضغطة طويلة</p> <p>← 185</p> | <p>د) إعادة ضبط ضغط الإطارات.</p> |
| <p>16:30</p> | <p>هـ) تعيين الوقت.</p> <p>← 120</p> |

إعدادات الرحلة

عرض المعلومات المفصلة فيما يلي يعتمد على تجهيز السيارة والبلد.

| أمثلة مختارة | تفسير البيان المختار المعروض |
|--|--|
| لا توجد رسائل محفوظة | (أ) سجل الرحلة. عرض ممثل للمعلومات: - رسائل المعلومات (للراكب airbag OFF، وما إلى ذلك)؛ - رسائل أعطال التشغيل ("تحقق من الحقن"، وما إلى ذلك). |
| الإستهلاك الحال L/100 7.4  | (ب) قيم الرحلة الإستهلاك الحالي. تظهر هذه القيمة بعد بلوغ سرعة 19 ميلاً في الساعة (30 كم / ساعة). |
| المتوسط L/100 5.8  | الإستهلاك متوسط بدءاً من آخر احتساب. تظهر القيمة بعد السير لمسافة أقل من 400 متر بدأ من آخر احتساب. |
| المدى km 112.4  | مدى الكفاية المتوقع حسب كمية الوقود المتبقية. تظهر هذه القيمة بعد قطع 400 متر. |
| المسافة km 112.4  | المسافة المقطوعة منذ آخر إعادة تعيين. |
| المتوسط km/h 123.4  | متوسط السرعة بدءاً من آخر احتساب. تظهر هذه القيمة بعد قطع 400 متر. |
| معدل LPG L/100 5.8  | متوسط استهلاك وقود LPG. |

- تخرج السيارة من مرحلة التسارع؛
- يصل المحرك إلى درجة حرارة تشغيله (إذا كان المحرك باردًا عندما تم الضغط على مفتاح إعادة الضبط)؛
- عند القيادة من منطقة مدينة إلى السير على الطرق السريعة.

الإرجاع الأتوماتيكي لقيم الرحلة إلى الصفر

يتم الإرجاع إلى الصفر أوتوماتيكيا عند تخطي ساعة أحد القيم.

سيارة مُجهزة بكمبيوتر الرحلة B



وفقاً لطرز السيارة، يُسمح بعرض الوظائف التالية في المنطقة 5. حدد الوظائف بالضغط بشكل متكرر على المفتاح 2 أو 3:

- المسافات المقطوعة؛
- إعدادات الرحلة؛
- رسائل إخبارية؛
- رسائل اختلالات التشغيل (متعلقة بضوء تحذير

()؛

- رسائل تحذيرية (متعلقة بمصباح تحذير

(STOP) .

- الشاشة ECO؛
- اعتماداً على السيارة، تدفق الطاقة؛
- ميول السيارة والبوصلة؛
- معلومات التوجيه.

المنطقة 6 قابلة للتخصيص باستخدام المفتاح 1 وتعرض الوظائف التالية؛

- عداد لفات المحرك، أو مقياس الشحن، حسب طراز السيارة؛
- مساعدات القيادة.

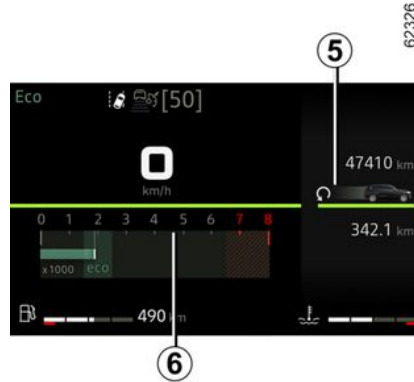

اختيارات للعرض في المنطقة 5

- (يتوقف عرض الشاشة على معدات السيارة والبلد)؛
- (و) سجل الرحلة وقراءة أعطال التشغيل ورسائل المعلومات؛

(ب) إعدادات الرحلة:

- متوسط استهلاك الوقود؛
- الاستهلاك الحالي للوقود؛
- المسافة المقدرة حسب الوقود المتبقي؛
- المسافات المقطوعة؛
- متوسط السرعة؛
- متوسط استهلاك الغاز المسال؛
- مدى الكفاية المتوقع حسب كمية وقود LPG؛

- مسافة الغاز المسال؛

(ج) مُسجّل مسافة الرحلة ومتوسط السرعة؛

(د) إعادة ضبط ضغط الإطارات؛

(د) المدى المستوجب لإجراء الفحص:

- المدى المستوجب لإجراء الفحص؛

- المسافة قبل تغيير الزيت.

(و) مدى الكفاية المتوقع حسب كمية مادة التفاعل المتبقية؛

(ز) الشاشة ECO؛

(ح) اعتماداً على السيارة، تدفق الطاقة؛

(ط) ميول السيارة والبوصلة؛

(ي) معلومات التوجيه؛

(ك) مؤشر درجة حرارة سائل تبريد المحرك (السيارة Hybrid).

إعادة تعيين مسجّل مسافة الرحلة ومعلومات الرحلة (زر إعادة التعيين)

أثناء تحديد بيان إعدادات الرحلة، اضغط مع الاستمرار على المفتاح 2 أو 3 حتى يتم إرجاع بيان الشاشة إلى الصفر.

تفسير بعض القيم المعروضة بعد بدء الاحتساب

تصبح قيم متوسط الاستهلاك ومدى الكفاية ومتوسط السرعة أكثر ثباتاً ودقة في الدلالة كلما ازدادت المسافة المقطوعة منذ آخر بدء للاحتساب.

بعد اجتياز الكيلومترات الأولى بعد بدء الاحتساب، يمكنك ملاحظة ازدياد مدى الكفاية أثناء السير.

ويرجع ذلك إلى حقيقة أنه يأخذ بعين الاعتبار متوسط الاستهلاك منذ آخر بدء للاحتساب.

ومع ذلك، قد ينخفض متوسط استهلاك الوقود عند:

جهاز كمبيوتر الرحلة A أو B

تبعاً لطرز السيارة، يضم الوظائف التالية:

- المسافات المقطوعة؛
- إعدادات الرحلة؛
- رسائل إخبارية؛
- رسائل اختلالات التشغيل (متعلقة بضوء تحذير



- رسائل تحذيرية (متعلقة بمصباح تحذير



- إعدادات السيارة: قائمة التخصيص ← 118

سيارة مُجهزة بكمبيوتر الرحلة A



- أثناء توقف السيارة، اضغط على المفتاح 1 عدة مرات حسب الضرورة حتى تصل إلى علامة



- اضغط على المفتاح 4 "OK"؛

حدد الوظيفة من خلال الضغط بشكل متكرر على المفتاح 2 أو 3 واضغط على المفتاح 4 "OK" للتأكيد.

(و) سجل الرحلة وقراءة أعطال التشغيل ورسائل المعلومات؛

(ب) إعدادات الرحلة:

- متوسط استهلاك الوقود؛
- الاستهلاك الحالي للوقود؛
- المسافة المقدره حسب الوقود المتبقي؛
- المسافات المقطوعة؛
- متوسط السرعة؛
- متوسط استهلاك الغاز المسال؛
- مدى الكفاية المتوقع حسب كمية وقود LPG؛
- مسافة الغاز المسال؛

(ج) مُسجّل إجمالي عدد الأميال ومسافة الرحلة ومتوسط السرعة؛

(د) إعادة ضبط ضغط الإطارات؛

(هـ) تعيين الوقت؛

(و) المسافة المقطوعة قبل الخدمة:

- المدى المستوجب لإجراء الفحص؛
- المسافة قبل تغيير الزيت.

(ز) النطاق المقدر مع الكاشف المتبقي.

وجود هذه التجهيزات يعتمد على طراز السيارة والبلد.

1. مفتاح التنشيط أو إلغاء التنشيط airbag للراكب.
2. فتحة تهوية جانبية.
3. فتحة إزالة بخار الماء الجانبية.
4. سماعات الصوت المرتفعة.
5. موقع airbag للراكب.
6. نظام الملاحه أو موضع حفظ الأغراض (تبعًا لطراز السيارة).
7. مخرج منظف الغبار المركزي.
8. فتحات التهوية الوسطى
9. (تبعًا لطراز السيارة)، زر التشغيل أو مفتاح إدارة المحرك.
10. مقبس الوسائط المتعددة.
11. ذراع لكل من:
 - مصابيح مؤشر التوجيه؛
 - المصابيح الخارجية؛
 - مصابيح الضباب الأمامية؛
 - مصابيح الضباب الخلفية.
12. موقع airbag للسائق.
13. لوحة القيادة.
14. آلة التنبيه الصوتية.
15. ذراع ماسحة/غاسلة الزجاج الأمامي والخلفي.
16. سماعات الصوت المرتفعة.
17. فتحة إزالة بخار الماء الجانبية.
18. الكاميرا الداخلية ← 218
19. فتحة تهوية جانبية.
20. الزر My Safety.

21. مفتاح تشغيل/إيقاف عجلة القيادة المدفأة أو، وفقًا لطراز السيارة، نظام المساعدة على صف السيارة بشكل عام.
22. عنصر التحكم LPG
23. زر التحكم في تحرير قفل غطاء حيز المحرك.
24. التحكم في راديو القمر الصناعي.
25. مفتاح ضبط ارتفاع الحزم الضوئية.
26. عنصر التحكم:
 - استعراض معلومات كمبيوتر الرحلات؛
 - التحكم في صوت الوسائط المتعددة لديك.
27. زر التحكم في ضبط ارتفاع وعمق المقود.
28. عناصر التحكم في إعدادات الوظيفة:
 - محدد السرعة؛
 - نظام التحكم في ثبات السرعة.
29. المفتاح الرئيسي لـ:
 - حسب طراز السيارة، المقاعد المدفأة للسائق والراكب؛
 - تنشيط/إلغاء تنشيط القفل المركزي للأبواب؛
 - تنشيط/إلغاء تنشيط أضواء التحذير من الخطر؛
 - التنشيط/إلغاء التنشيط، (تبعًا لطراز السيارة)، للوظيفة Stop and Start أو المساعدة على صف السيارة؛
 - تنشيط/إلغاء تنشيط الوضع ECO (تبعًا لطراز السيارة)؛
 - تنشيط/إلغاء تنشيط الزر E-Save (وفقًا لطراز السيارة).
30. أزرار التدفئة أو المكيف.
31. ولاءة السجانر، مقبس الملحقات التكميلية
32. يتم التحكم في تنشيط/إلغاء تنشيط التحكم في الجر - Extended grip (حسب طراز السيارة).

33. المقابس USB-C.

34. تبعًا لطراز السيارة، مكبح اليد أو التحكم في التنشيط / إلغاء التنشيط لمكبح الوقوف الآلي.

35. YouClip حامل متعدد الملحقات.

36. مقبس الملحقات التكميلية.

37. منطقة الشحن/مخزن الهاتف

38. ذراع التعشيق.

39. زر الركن.

40. مقبس الوسائط المتعددة.

41. صندوق التابلوه

42. علبة المصاهر.

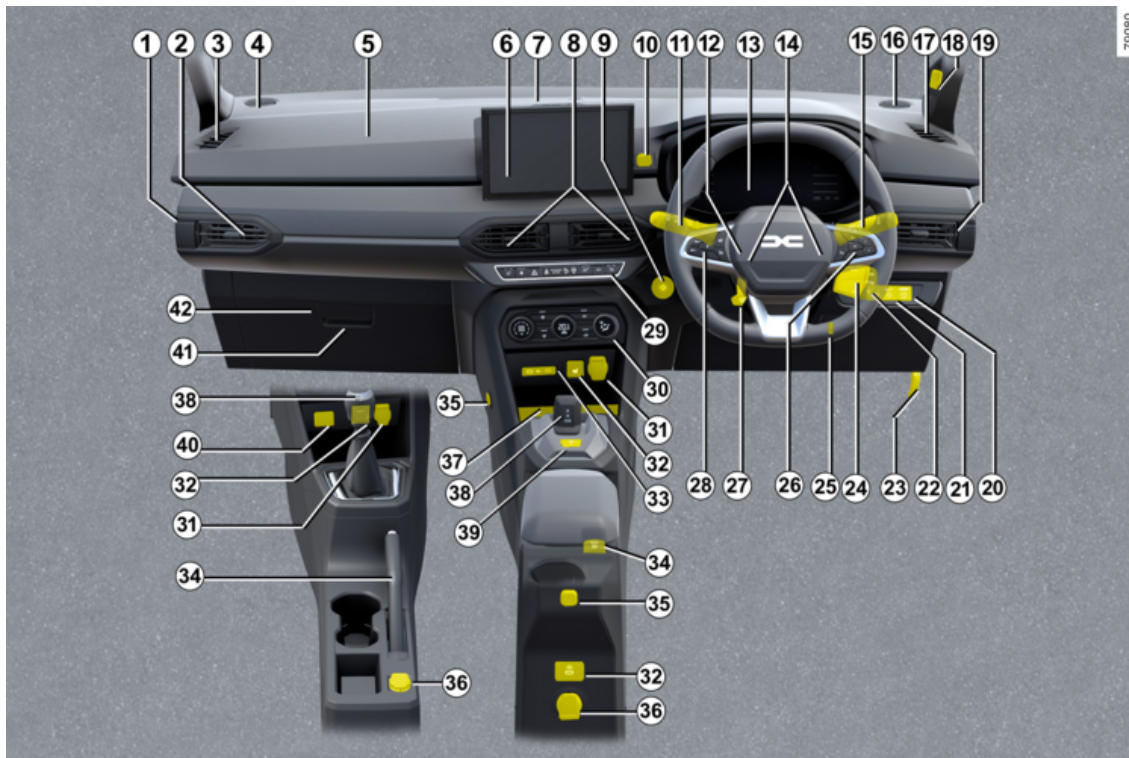

يرتبط توفر التجهيزات المذكورة لاحقاً بطراز السيارة والبلد.

1. فتحة تهوية جانبية.
2. فتحة إزالة بخار الماء الجانبية.
3. سماعات الصوت المرتفعة.
4. ذراع لكل من:
 - مصابيح مؤشر التوجيه؛
 - المصابيح الخارجية؛
 - مصابيح الضباب الأمامية؛
 - مصابيح الضباب الخلفية.
5. آلة التنبيه الصوتية.
6. لوحة القيادة.
7. موقع airbag للسائق.
8. ذراع مساحة/غاسلة الزجاج الأمامي والخلفي.
9. مقبس الوسائط المتعددة.
10. (تبعاً لطراز السيارة)، مفتاح إدارة المحرك أو زر التشغيل.
11. فتحات التهوية الوسطى
12. نظام الملاحة أو موضع حفظ الأغراض (تبعاً لطراز السيارة).
13. مخرج منظف الغبار المركزي.
14. موقع airbag للراكب.
15. سماعات الصوت المرتفعة.
16. فتحة إزالة بخار الماء الجانبية.
17. فتحة تهوية جانبية.
18. مفتاح التنشيط أو إلغاء التنشيط airbag للراكب.

19. صندوق التابلوه

20. ذراع التعشيق.

21. مقبس الوسائط المتعددة.

22. يتم التحكم في تنشيط/إلغاء تنشيط التحكم في الجر - Extended grip (حسب طراز السيارة).

23. ولاةة السجانر، مقبس الملحقات التكميلية

24. تبعاً لطراز السيارة، مكبح اليد أو التحكم في التنشيط / إلغاء التنشيط لمكبح الوقوف الألي.

25. مقبس الملحقات التكميلية.

26. المفتاح الرئيسي لـ:

- حسب طراز السيارة، المقاعد المدفأة للسائق والراكب؛

- تنشيط/إلغاء تنشيط القفل المركزي للأبواب؛

- تنشيط/إلغاء تنشيط أضواء التحذير من الخطر؛

- التنشيط/إلغاء التنشيط، (تبعاً لطراز السيارة)،

للوظيفة Stop and Start أو المساعدة على صف السيارة؛

- تنشيط/إلغاء تنشيط الوضع ECO وفقاً لطراز السيارة؛

- تنشيط/إلغاء تنشيط الزر E-Save (وفقاً لطراز السيارة).

27. أزرار التدفئة أو المكيف.

28. المقابس USB-C.

29. YouClip حامل متعدد الملحقات.

30. زر الركن.

31. منطقة الشحن/مخزن الهاتف

32. التحكم في راديو القمر الصناعي.

33. عنصر التحكم:

- استعراض معلومات كمبيوتر الرحلات؛

- التحكم في صوت الوسائط المتعددة لديك.

34. زر التحكم في ضبط ارتفاع وعمق المقود.

35. مفتاح ضبط ارتفاع الحزم الضوئية.

36. عناصر التحكم في إعدادات الوظيفة:

- محدد السرعة؛

- نظام التحكم في ثبات السرعة.

37. علية المصاهر.

38. زر التحكم في تحرير قفل غطاء حيز المحرك.

39. عنصر التحكم LPG

40. مفتاح تشغيل/إيقاف عجلة القيادة المدفأة أو، وفقاً لطراز السيارة، نظام المساعدة على صف السيارة

بشكل عام.

41. My Safety الزر. ← 195

42. الكاميرا الداخلية ← 218

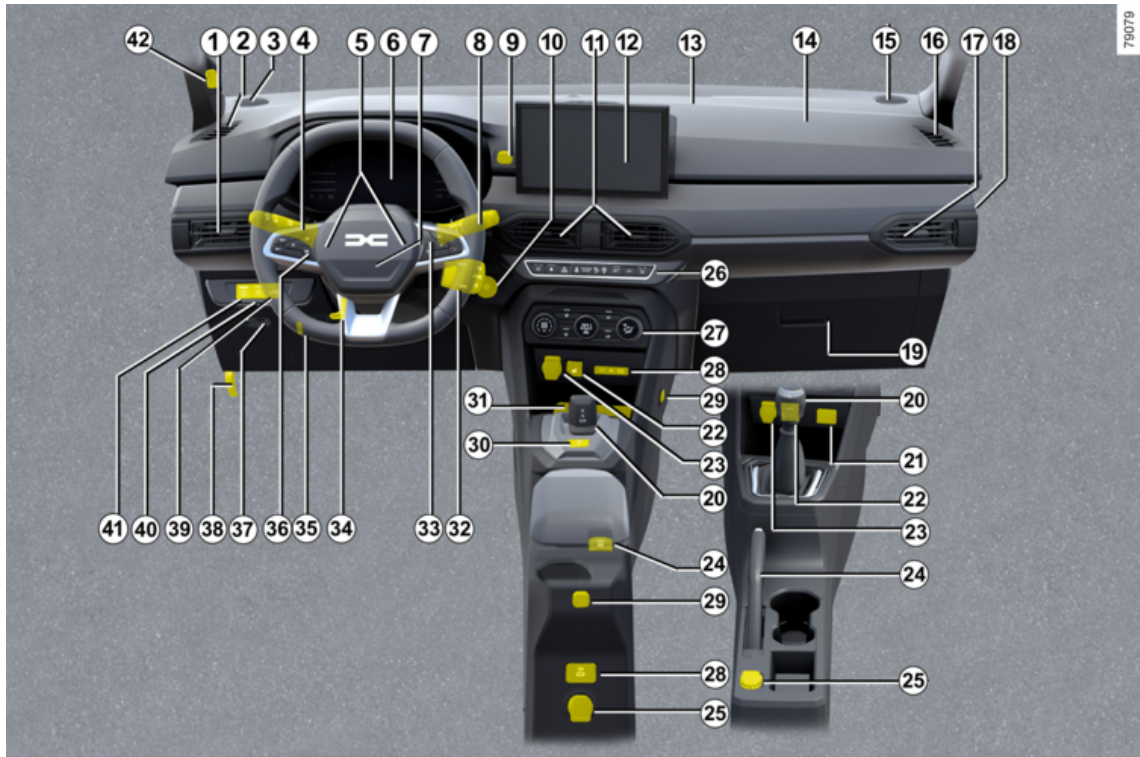

سلامة الأطفال: إبطال فاعلية الكيس الهوائي للراكب الأمامي وتفعيله

إذا استمرت المشكلة، فهذا يشير إلى فشل النظام. في هذه الحالة، يحظر تركيب مقعد الطفل المواجه للخلف على مقعد الراكب الأمامي أو أن يشغل أي راكب آخر المقعد.

استشر أحد وكلاء الماركة في أقرب وقت؛

2



سلامة الأطفال: إبطال فاعلية الكيس الهوائي للراكب الأمامي وتفعيله

تفعيل airbag للراكب الأمامي



لإعادة تنشيط airbag : بينما تكون السيارة متوقفة، والإشعال قيد إيقاف التشغيل، ادفع القفل وأدره 1 إلى الوضع ON.

أثناء تشغيل الإشعال، يجب عليك التحقق من انطفاء

ضوء التحذير  وظهور ضوء التحذير  على الشاشة الموجودة بالسقف 2 والمميزة لمدة دقيقة واحدة تقريباً بعد كل بدء تشغيل.

يتم تنشيط airbag الخاصة بالراكب الأمامي.

خلال في التشغيل

في حالة حدوث عطل في نظام تنشيط/إلغاء تنشيط الراكب الأمامي airbag يتم عرض أضواء التحذير

على لوحة أجهزة القياس.  و 

أطفئ الإشعال وتحقق من موضع القفل 1.

أعد تشغيل الإشعال: تنطفئ أضواء التحذير.



فور إزالة مقعد الطفل عن مقعد الراكب الأمامي، أعد تفعيل airbag لضمان حماية الراكب الأمامي في حالة الاصطدام.



تذكر العلامات الموجودة على لوحة التابلوه والملصقات A على كل جانب لواقية الشمس الخاصة بالراكب 3 (على سبيل المثال: الملصق الموضح أعلاه) بهذه الإرشادات.

سلامة الأطفال: إبطال فاعلية الكيس الهوائي للراكب الأمامي وتفعيله

التحذيرات

2

لا يجوز إلغاء تنشيط airbag الخاصة بالراكب أو تنشيطها إلا إذا كانت السيارة متوقفة مع إيقاف تشغيل الإشعال.



إبطال فاعلية airbag للراكب الأمامي



لإلغاء تنشيط airbag : أثناء إيقاف السيارة وعلق مفتاح الإشعال، ادفع وأدر القفل 1 إلى الموضع OFF.

بينما الإشعال مشغل، تحقق بالضرورة أن ضوء

التحذير  مضاء بالفعل على الشاشة 2.

يبقى ضوء الكنترول هذا مضيئاً باستمرار ليدل على إمكانية تركيب مقعد الطفل.

خطر



نظراً لعدم التوافق بين انتفاخ الوسادة الهوائية للراكب الأمامي airbag ووضع مقعد الطفل في وضع معاكس لاتجاه السير، لا تقم أبداً بتركيب جهاز حماية للطفل من النوع المعاكس لاتجاه السير على مقعد محمي بواسطة أحد أكياس الهواء AIRBAG الأمامية المفعلة. قد يؤدي هذا إلى موت الطفل أو إصابات بالغة.



قبل تركيب مقعد طفل على مقعد الراكب الأمامي:

- تحقق من أن مقعد الطفل يمكن تركيبه على هذا المقعد؛

- يجب عليك إلغاء تنشيط airbag الخاص بالراكب حتى يتناسب تركيبها مع مقعد الطفل الموجه للخلف.

طرازات ذات أربعة و خمسة أبواب

| المقاعد الخلفية | | المقعد الأمامي للراكب | | حجم مقعد [بالتركيبات] | أوزان الأطفال | نوع مقعد الطفل |
|-----------------|------------------|-------------------------------|---|-----------------------|---------------|----------------|
| المقعد الأوسط | المقاعد الجانبية | دون airbag أو airbag غير منشط | ذات الوظيفة airbag التي لا يمكن تعطيلها | | | |
| X | i-UF (1) (2) | X | X | | وسادة رافعة | |

راجع كتيب «تجهيزات سلامة الأطفال» المتاح على الشبكة من أجل اختيار المقعد الملائم لطفلك والموصى به لسيارتك.

X = مقعد غير مجهز لتثبيت مقعد طفل من هذا النوع.

IUF = المقعد الذي يسمح بتثبيت مقعد تمت الموافقة عليه من قبل "المعايير العالمية" في وضع اتجاه السير باستخدام مرفقات التثبيت ISOFIX ؛ تحقق من إمكانية تركيبه بصورة صحيحة.

IL = المقعد الذي يسمح بتثبيت مقاعد الأطفال بموافقة "شبه عالمية" أو "خاصة بالمركبة" باستخدام ISOFIX المرفقات: تأكد من إمكانية تركيبها

i-U = مناسب فقط لأنظمة الحماية التكميلية الأمامية والخلفية "i-Size" العالمية: تحقق من إمكانية تركيبها.

i-UF = مناسب فقط مناسب لأجهزة التقييد "العامة" لفئة المقاعد المتجهة للأمام i-Size.

(1) من أجل تركيب مقعد الطفل المواجه للخلف، انقل المقعد الأمامي إلى الأمام قدر الإمكان، ثم انقل ظهر المقعد الأمامي إلى الخلف بأقصى ما يمكن، وذلك دون السماح له بملامسة مقعد الطفل.

(2) في جميع الحالات، قم بإزالة مسند الرأس الخاص بالمقعد الخلفي الذي تم وضع مقعد الطفل فيه. عليك فعل هذا الإجراء قبل وضع مقعد الطفل ← **54**. حرّك المقعد أمام الطفل إلى الأمام، وحرك المقعد إلى الأمام لتجنب الملامسة بين المقعد وساق الطفل.

يتم توضيح حجم مقعد الطفل ISOFIX بحرف:

- F3 [A]، F2 [B]، F2X[B1] : بالنسبة للمقاعد في اتجاه السير للمجموعة 1 (من 9 إلى 18 كجم)؛
- R2 [D]، R2X [D]، R3 [C] : المقاعد في عكس اتجاه السير أو مقاعد الرضع للمجموعة 0+ (أقل من 13 كجم) أو المجموعة 1 (من 9 إلى 18 كجم)؛
- R1 [E] : مقاعد قوقعية متجهة للخلف ضمن المجموعة 0 (أقل من 10 كجم) أو 0+ (أقل من 13 كجم)؛
- L1[F]، L2 [G] : مهود للأطفال في المجموعة 0 (أقل من 10 كجم)؛
- B2 و B3 : المقاعد المعززة في المجموعتين 2 و3 (15 إلى 25 كجم و22 إلى 36 كجم).

جدول التركيب

يلخص الجدول أدناه المعلومات الموضحة في الرسم البياني الخاص بالثبتي لضمان الالتزام باللوائح المعمول بها.

طرازات ذات أربعة و خمسة أبواب

| المقاعد الخلفية | | المقعد الأمامي للراكب | | حجم مقعد [بالتركيبات] | أوزان الأطفال | نوع مقعد الطفل |
|-----------------|-------------------|-------------------------------|---|-----------------------------|------------------------------|---|
| المقعد الأوسط | المقاعد الجانبية | دون airbag أو airbag غير منشط | ذات الوظيفة airbag التي لا يمكن تعطيلها | | | |
| X | X | X | X | L1 [F], L2 [G] | > إلى 10 كجم | مهد للطفل معتمد للمجموعة 0 |
| X | IL (1) | X | X | R1 [E] | > إلى 13 كجم | مقعد رضيع عكس اتجاه السير معتمد للمجموعة 0 أو +0 |
| X | IL (1) | X | X | R2 [D], R2X [D] | > 13 كجم ومن 9 إلى 18 كجم | مقعد عكس اتجاه السير معتمد للمجموعة +0 أو 1 |
| X | X | X | X | R3 [C] | | |
| X | IUF-IL (1) (2) | X | X | F3 [A], F2 [B], F2X [B1] | 9 كجم إلى 18 كجم | مقعد في اتجاه السير معتمد للمجموعة 1 |
| X | IUF-IL (1) (2) | X | X | B2 | 15 كجم إلى 25 كجم | وسادة رافعة معتمد للمجموعة 2 أو 3 |
| X | X | X | X | B3 | 22 كجم إلى 36 كجم | |
| X | i-U (1) | X | X | | مقعد عكس اتجاه السير | المقعد i-Size |
| X | i-UF (1) (2) | X | X | | مقعد في اتجاه السير | |



مكان يمنع تثبيت مقعد طفل.

مقعد الطفل مُنَبَّت باستخدام النظام ISOFIX



مقعد يتيح تركيب مقعد الطفل. ISOFIX

المقاعد الخلفية الجانبية مُزوَّدة بموضع تثبيت يسمح بتركيب مقعد طفل متفق مع "المعايير العالمية" ISOFIX في وضع اتجاه السير. مواضع التثبيت  موجودة على اللوح الخلفي تحت الغطاء.

تأكد من تأمين طفلك بالحزام دائماً وأن أحزمة مقعده أو حزام الأمان مضبوط بشكل سليم ← 61.



استعمال نظام سلامة للأطفال غير متوافق مع هذه السيارة لن يوفر الحماية الصحيحة للرضيع أو للطفل فهذا من شأنه أن يؤدي إلى التعرض إلى الإصابات الخطيرة أو المميتة.



حُظِر تركيب مقعد الطفل في المقعد المجاور المتاح عندما يكون مسند المقعد الكبير مطوياً لأسفل على المقاعد الأخرى ← 54.



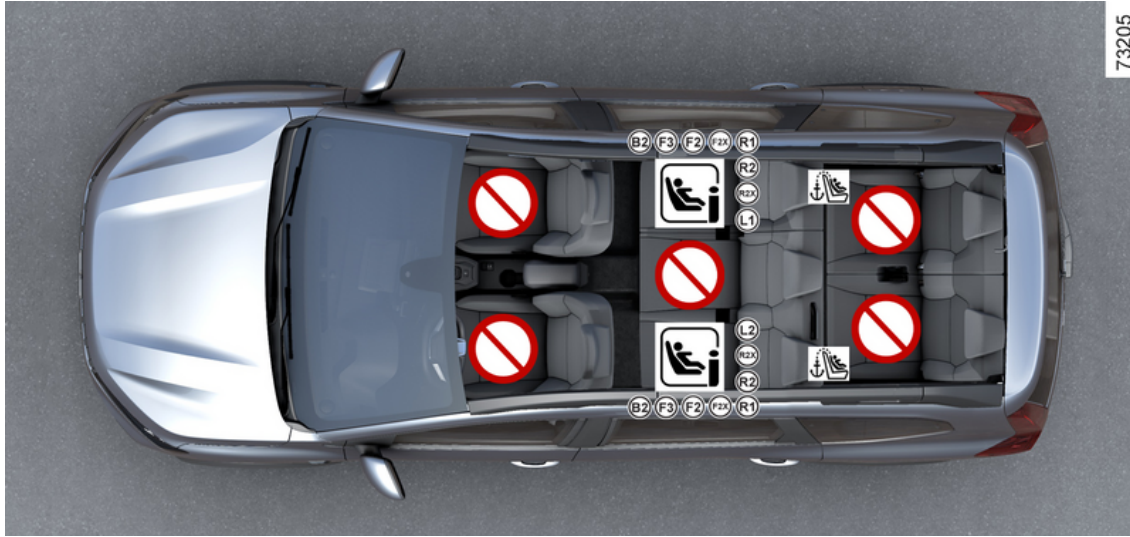



مكان يمنع تثبيت مقعد طفل.

مقعد الطفل مُنَبَّت باستخدام النظام ISOFIX



مقعد يتيح تركيب مقعد الطفل. ISOFIX

المقاعد الخلفية الجانبية مُزوَّدة بموضع تثبيت يسمح بتركيب مقعد طفل متفق مع "المعايير العالمية" ISOFIX في وضع اتجاه السير. مواضع التثبيت  موجودة على اللوح الخلفي تحت الغطاء.

تأكد من تأمين طفلك بالحزام دائماً وأن أحزمة مقعده أو حزام الأمان مضبوط بشكل سليم ← 61.



إذا لزم الأمر، اضبط وضع المقعد وفقاً لذلك.

استعمال نظام سلامة للأطفال غير متوافق مع هذه السيارة لن يوفر الحماية الصحيحة للرضيع أو للطفل فهذا من شأنه أن يؤدي إلى التعرض إلى الإصابات الخطيرة أو المميتة.



حُظِر تركيب مقعد الطفل في المقعد المجاور المتاح عندما يكون مسند المقعد الكبير مطوياً لأسفل على المقاعد الأخرى ← 54.



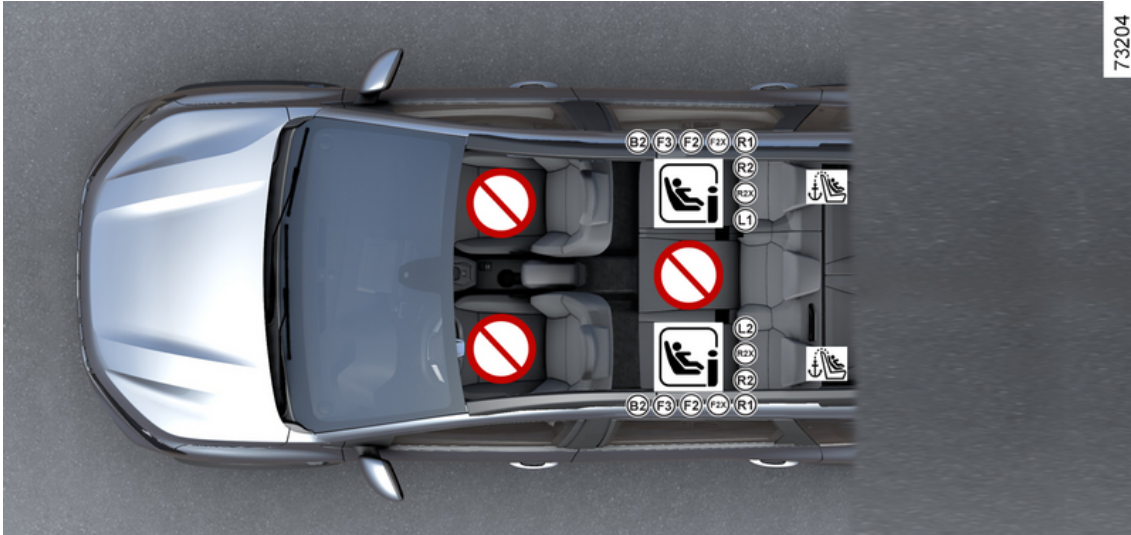



- (1) خطر التعرض للوفاة أو للإصابة البالغة: تجنب تمامًا تركيب مقعد طفل عكس اتجاه السير على المقعد الأمامي إذا كانت السيارة مجهزة بـ airbag خاص بالراكب لا يمكن تعطيلها.
- (2) خطر التعرض للوفاة أو الإصابات البالغة: قبل تركيب مقعد طفل عكس اتجاه السير على مقعد الراكب الأمامي هذا، تأكد من أنه قد تم تعطيل airbag ← 94 .

راجع كتيب «تجهيزات سلامة الأطفال» المتاح على الشبكة من أجل اختيار المقعد الملائم لطفلك والموصى به لسيارتك.

X = مكان يمنع تركيب مقعد طفل.

U = مكان يُسمح فيه بتثبيت مقعد الطفل بواسطة حزام المقعد التجاري المعتمد "العالمي": تحقق من أنه يمكن تركيبه.

B2 = المقاعد المعززة في المجموعتين 2 و3 (15 إلى 25 كجم و22 إلى 36 كجم).

(3) ارفع المقعد إلى أقصى درجة وقم بإرجاعه إلى الخلف إلى أقصى قدر ممكن مع إمالة ظهر المقعد قليلاً (تقريباً 25 درجة).

(4) يتم تثبيت مهد للطفل بشكل مستعرض في السيارة ويشغل مكانين على الأقل. ضع الطفل مع توجيه قدميه بالقرب من الباب.

(5) من أجل تركيب مقعد الطفل المواجه للخلف، انقل المقعد الأمامي إلى الأمام قدر الإمكان، ثم انقل ظهر المقعد الأمامي إلى الخلف بأقصى ما يمكن، وذلك دون السماح له بلامسة مقعد الطفل.

(6) في جميع الحالات، قم بإزالة مسند الرأس الخاص بالمقعد الخلفي الذي تم وضع مقعد الطفل فيه. عليك فعل هذا الإجراء قبل وضع مقعد الطفل ← 54. حرّك المقعد أمام الطفل إلى الأمام، وحرّك المقعد إلى الأمام لتجنب الملامسة بين المقعد وساق الطفل.



(7) خطر التعرض للوفاة أو لإصابات خطيرة: يجب عدم تركيب مقعد الطفل المزود بدعامة أرضية.

جدول التركيب

يلخص الجدول أدناه المعلومات الموضحة في الرسم البياني الخاص بالتنبيت لضمان الالتزام باللوائح المعمول بها.

2

| طرازات estate المزودة بخمسة مقاعد وسبعة مقاعد | | | | | | |
|--|---------------------------------|---------------------|--|---|---|---|
| المقاعد الخلفية المقاعد الخلفية بالصف الثالث | المقاعد الخلفية بالصف الثاني | | المقعد الأمامي للراكب | | أوزان الأطفال | نوع مقعد الطفل |
| | المقعد الأوسط | المقاعد الجانبية | بدون airbag أو مع جعل airbag معطلاً | مع airbag أو دون تعطيل أو airbag تنشيط (1) | | |
| X | X | U (4) | X | X | > إلى 10 كجم | مهد للطفل معتمد للمجموعة 0 |
| X | U (5) (7) | U (5) | U (2) (3) | X | > إلى 13 كجم | مقعد رضيع عكس اتجاه السير معتمد للمجموعة 0 أو +0 |
| X | U (5) (7) | U (5) | U (2) (3) | X | > 13 كجم ومن 9 إلى 18 كجم | مقعد عكس اتجاه السير معتمد للمجموعة 0 أو 1 |
| X | U (6) (7) | U (6) | X | U (3) | 9 كجم إلى 18 كجم | مقعد في اتجاه السير معتمد للمجموعة 1 |
| B2 (6) | U (6) | U / B2 (6) | X | U (3) | من 15 كجم إلى 25 كجم و من 22 كجم إلى 36 كجم | وسادة رافعة معتمد للمجموعة 2 أو 3 |

تحقق من حالة airbag قبل جلوس راكب أو تثبيت مقعد طفل. 

مكان يمنع تثبيت مقعد طفل. 

مقعد مجهز لربط مقعد معتمد "عالمياً" باستخدام حزام الأمان. 

B2: يتيح المقعد تثبيت مقعد الطفل بحزام الأمان "B2" المُعتمد.

خطر التعرض للوفاة أو الإصابات البالغة: قبل تركيب مقعد طفل في الاتجاه المعاكس للسير على مقعد الراكب الأمامي هذا، تأكد من أن airbag قد تم تعطيل
← 94. 

تأكد من تأمين طفلك بالحزام دائماً وأن أحزمة مقعده أو حزام الأمان مضبوط بشكل سليم ← 61.
إذا لزم الأمر، اضبط وضع المقعد وفقاً لذلك. 

استعمال نظام سلامة للأطفال غير متوافق مع هذه السيارة لن يوفر الحماية الصحيحة للرضيع أو للطفل فهذا من شأنه أن يؤدي إلى التعرض إلى الإصابات الخطيرة أو المميتة. 

يُحظر تركيب مقعد الطفل في المقعد المجاور المتاح عندما يكون مسند المقعد الكبير مطويًا لأسفل على المقاعد الأخرى ← 54. 

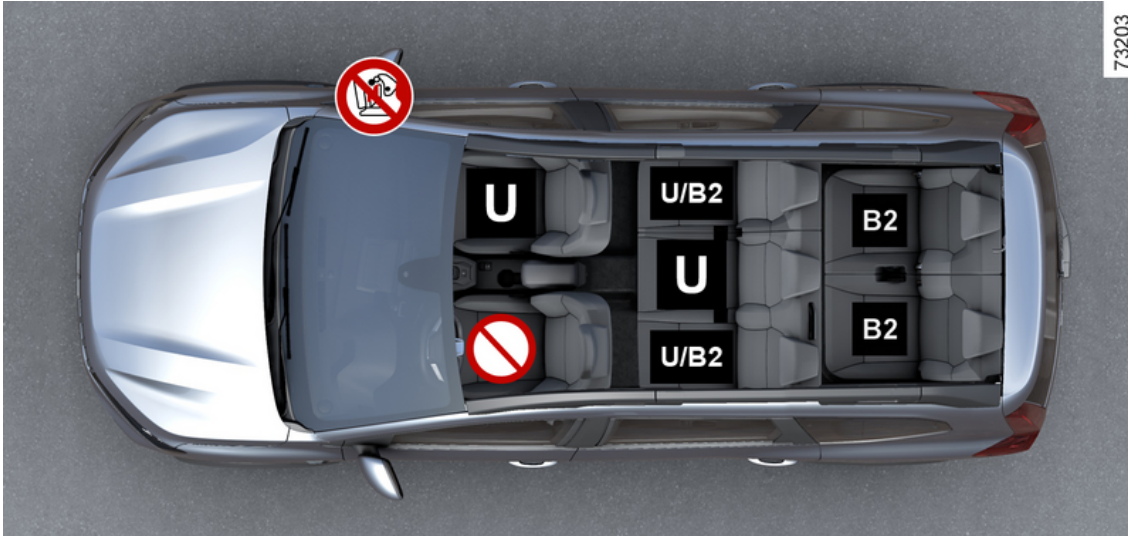

تحقق من حالة airbag قبل جلوس راكب أو تثبيت مقعد طفل.



مكان يمنع تثبيت مقعد طفل.



مقعد مجهز لربط مقعد معتمد "عالمياً" باستخدام حزام الأمان.



B2: يتيح المقعد تثبيت مقعد الطفل بحزام الأمان "B2" المُعتمد.

خطر التعرض للوفاة أو الإصابات البالغة: قبل تركيب مقعد طفل في الاتجاه المعاكس للسير على مقعد الراكب الأمامي هذا، تأكد من أن airbag قد تم تعطيل
← 94.



تأكد من تأمين طفلك بالحزام دائماً وأن أحزمة مقعده أو حزام الأمان مضبوط بشكل سليم ← 61.
إذا لزم الأمر، اضبط وضع المقعد وفقاً لذلك.



استعمال نظام سلامة للأطفال غير متوافق مع هذه السيارة لن يوفر الحماية الصحيحة للرضيع أو للطفل فهذا من شأنه أن يؤدي إلى التعرض إلى الإصابات الخطيرة أو المميتة.



يُحظر تركيب مقعد الطفل في المقعد المجاور المتاح عندما يكون مسند المقعد الكبير مطويًا لأسفل على المقاعد الأخرى ← 54.



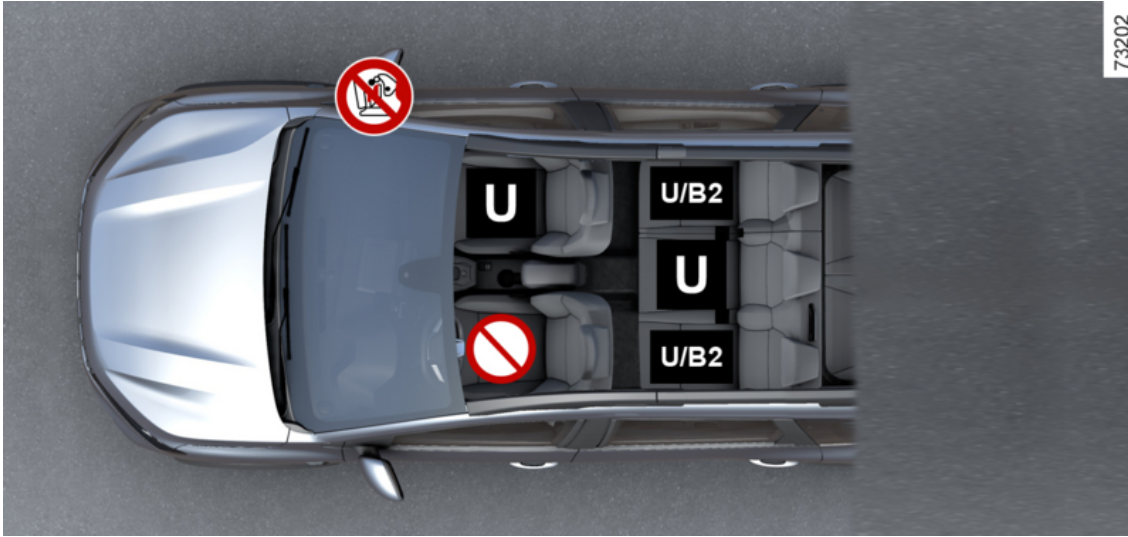

مقاعد الأطفال

يُسمح بتثبيت مقع أطفال في هذا المكان فقط إذا كان مزوداً ببكر و لجذب شريط الحزام. لأي معلومة إضافية، استشر وكيل الماركة.

يجب ألا يتم تركيب مقعد الأطفال الذي يتضمن دعامة الأرضية في المقعد الأوسط الخلفي. **خطر** التعرض للموت أو لإصابات



خطيرة.

تأكد من عدم تسبب مقعد الطفل، أو قدمي الطفل، في منع تثبيت المقعد الأمامي في مكانه ← 52 أو



← 54

تثبيت مقعد الطفل، معلومات عامة

بعض المقاعد غير مجهزة لتركيب مقعد طفل عليها
يشير جدول التثبيت والرسم التخطيطي إلى مكان تثبيت
مقعد الطفل ← 82.



من الأفضل أن تقوم بتركيب مقعد
الطفل على المقعد الخلفي.
تأكد أن مقعد الطفل أو أقدام الطفل
لا تعرقل الغلق الجيد للمقعد الأمامي

← 52

تأكد أن تثبيت مقعد الطفل في السيارة لا يتسبب
في تحرير القفل من قاعدته.
إذا كان عليك إزالة مسند الرأس، فتأكد من
تخزينه بشكل صحيح حتى لا يتم قذفه في حالة
الكبح الشديد أو الاصطدام.
قم بتثبيت مقعد الطفل في السيارة حتى لو لم يكن
مستخدماً حتى لا يقع في حالة الكبح المفاجئ أو
الاصطدام.

– حرك المقعد إلى أقصى وضع خلفي ممكن؛
– قم بإمالة مسند الظهر عن الوضع العمودي
(بمقدار 25 درجة تقريباً)؛
– في السيارات المزودة به، ارفع قاعدة المقعد إلى
أقصى وضع خلفي.

ارفع مسند الرأس الخاص بالمقعد بالكامل دوماً حتى لا
يتعارض مع مقعد الطفل ← 52.

بعد تثبيت مقعد الطفل، إذا لزم الأمر، عندما يكون ذلك
ممكناً، يمكنك تحريك مقعد المركبة إلى الأمام إذا لزم
الأمر (حتى تترك مساحة كافية للمقاعد الخلفية للركاب
أو مقاعد أطفال أخرى). في حالة مقعد الطفل الموضوع
عكس اتجاه السير، لا تضعه في اتصال مع لوحة القيادة
أو في وضع متقدم لأقصى درجة.
لا يتم تعديل الإعدادات الأخرى بعد تثبيت مقعد الطفل.



خطر التعرض للوفاة أو الإصابات
البالغة: قبل تركيب مقعد طفل
موضوع عكس اتجاه السير، تأكد
airbag أنه قد تم تعطيل ←

94

من أجل تركيب مقعد الطفل المواجه للخلف، انقل المقعد
الأمامي إلى الأمام قدر الإمكان، ثم انقل ظهر المقعد
الأمامي إلى الخلف بأقصى ما يمكن، وذلك دون السماح
له بلامسة مقعد الطفل.

لسلامة الطفل الذي يجلس ووجهه متجهًا للأمام، حرك
المقعد إلى الخلف قدر المستطاع وحرك المقعد الموجود
أمام الطفل إلى الأمام، ولا تنس تحريك ظهر المقعد إلى
الأمام لتجنب حدوث تلامس بين المقعد ورجلي الطفل.

في جميع الحالات، قم بإزالة مسند الرأس الخاص
بالمقعد الخلفي الذي تم وضع مقعد الطفل فيه ← 80.
وإذا لزم الأمر، فقم بإرجاع المقعد الخلفي إلى أقصى
وضع للخلف. عليك فعل هذا الإجراء قبل وضع مقعد
الطفل. تأكد أن مقعد الطفل مستند على مسند ظهر
المقعد الخلفي.



تثبيت مقعد معزز (المجموعة 2 أو
3)

تأكد من أن حزام الأمان ← 61
يعمل (الرياح) بشكل صحيح.
ضبط حزام المقعد من خلال تثبيت:

– حزام الكتف على كتف الطفل دون لمس
الرقبة؛

– حزام الأمان بحيث يكون مفروداً على
الفخذين وعلى الحوض.

واضبط موضع مقعد المركبة إذا اقتضت
الضرورة ذلك.

في المكان الخلفي الأوسط

في المقعد الخلفي الجانبي

يتم تثبيت مهد للطفل بشكل مستعرض في السيارة
ويشغل مكانين على الأقل. ضع الطفل مع توجيه قدميه
بالقرب من الباب.

قبل تثبيت مقعد الطفل في نقاط التثبيت ISOFIX على
المقعد الخلفي الجانبي، افحص وتأكد من أن مشابه
الحزام غير واقعة بين نقطتي التثبيت ISOFIX
الائتئين اللتين في هذا المقعد. وإذا لزم الأمر، انقل
الحلقة من المكان المقصود إلى داخل السيارة.

أنواع مقعد الطفل المذكورة قد لا تكون متاحة. قبل
استخدام مقعد طفل آخر، تأكد من قبل المصنّع أنه
يمكنك التزود به.

في المقعد الأمامي

اصطحاب طفل في مكان الراكب الأمامي قد يختلف من
بلد لآخر راجع القوانين السارية والمعلومات الموضحة
في الجدول والرسم البياني الخاصين بالتثبيت ← 82.
قبل تثبيت مقعد طفل في هذا المكان (إذا كان هذا
التركيب مسموحاً):

– اخفض حزام المقعد إلى أقصى قدر ممكن.



تم ضبط عناصر التثبيت ISOFIX

فقط من أجل مقاعد الأطفال ذات

نظام ISOFIX لا يتم أبد بتركيب

مقاعد أخرى للأطفال، ولا حزام أو

عناصر أخرى متعلقة بتثبيته

تأكد من عدم وجود عائق في نقاط التثبيت.

إذا تعرضت السيارة لحادث سير، تحقق من

عناصر التثبيت ISOFIX وقم بتغيير مقعد

الطفل.



تُستخدم الحلقة الثالثة **5** لربط الحزام العلوي في بعض مقاعد الأطفال. **3** على بعض مقاعد الأطفال.

المقاعد الخلفية

تُثبت خطاف **4** في أحد الحلقات **5** المحددة بواسطة



يجب استخدام خطافات **5** لربط الحزام الأمامي في مقعد الأطفال. يمنع استخدام عناصر تثبيت أخرى لربط هذا الحزام.



عند التركيب لأول مرة، استخدم إبريزم حزام الأمان **2** لقطع الخيطة القابلة للانصهار من الفتحات المميزة

بالرمز للوصول إلى الحلقات **1** ISOFIX.

ضع مقعد الطفل بحيث يكون مواجهًا للفتحات وادفعه في اتجاه قاعدة مقعد الطفل.

– تأكد من تأمين قفل المقعد في الحلقات جيدًا بتحريكه لليسر / لليمين وللأمام/للخلف.

الربط باستخدام نظام ISOFIX

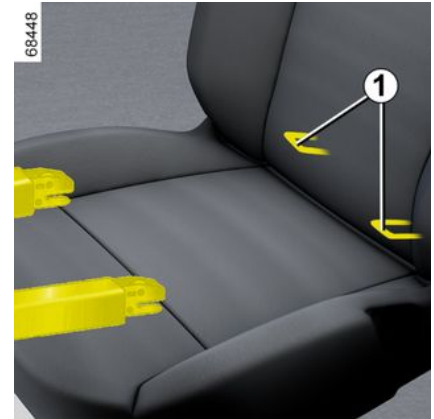

الحلقتان **1** موجودتان بين مسند الظهر ووسادة الجلوس بالمقعد ومميزتان بعلامة .

قبل استخدام مقعد طفل ISOFIX خاص بسيارة أخرى، تأكد من أن تركيبه مسموح به راجع قائمة السيارات التي يمكن أن يتم تركيب المقعد بها لدى الجهة المصنعة للتجهيزة





وسائد رافعة

بداية من وزن 15 كجم أو 4 أعوام يمكن نقل الطفل جالساً على وسادة رافعة تتيج التوافق بين حزام الأمان والبنية الجسمانية للطفل. يجب أن تكون الوسادة الرافعة مجهزة بموجهات تثبيت الحزام على فخذي الطفل وليس على بطنه. يُنصح باستعمال مسند ظهر يمكن ضبط ارتفاعه لوضع حزام المقعد في منتصف الكتف. لا يجب أن يكون أبداً على الرقبة أو الذراع. اختر مقعداً ضاماً من أجل حماية جانبية أفضل.

خيار تثبيت مقعد الطفل

يوجد نظامين لتثبيت مقاعد الأطفال: استخدام حزام الأمان أو نظام ISOFIX.

تثبيت عن طريق الحزام

يجب ضبط حزام الأمان لتأمين عمله في حالة الكبح المفاجئ أو عند حدوث تصادم.

اتبع مسارات الحزام المحددة من قبل الجهة المصنعة لمقعد الطفل.

تحقق دائماً من ربط حزام الأمان وذلك بسحبه لأعلى ثم شده للحد الأقصى مع الضغط على مقعد الطفل.

تحقق من تثبيت المقعد جيداً وذلك بتحريكه يميناً وللأمام للخلف: يجب أن يكون المقعد مثبت بقوة.

تحقق من أن مقعد الطفل ليس مانلاً وأنه لا يرتكز على نافذة.

لا تستخدم مقعد الطفل في حالة وجود خطر بفك تثبيت حزام الأمان المثبت له: يجب ألا تستقر قاعدة المقعد على الإبريم و/أو ماسك

حزام الأمان.

الربط باستخدام نظام ISOFIX

تمت الموافقة على تركيب مقاعد الأطفال المعتمدة ISOFIX وفقاً للوائح الحالية في حال سريان أي من الحالات الأربع التالية:

- مقعد عام ISOFIX ثلاثي النقاط متجه للأمام؛
- مقعد شبه عام ISOFIX ثنائي النقاط؛
- خاص بالسيارة؛
- i-Size المزودة بأي مما يلي:

حزام مرفق بالحلقة الثالثة للمقعد المقصود؛-

أو رافعة تقع على أرضية السيارة، متوافقة مع المقعد المعتمد i-Size، وهدفها الأساسي هو منع مقعد الأطفال من التحرك في حالة حدوث تصادم.

-



لا يجب إجراء أي تعديلات على الأجزاء المكونة لنظام تقييد الحركة المجهز أصلاً (أحزمة الأمان، ISOFIX، والمقاعد وعناصر تثبيتها).

في الثلاث حالات الأخيرة، تأكد من إمكانية تركيب مقعد الطفل وذلك بمراجعة قائمة السيارات المتوافقة.

اربط مقعد الطفل بالمزبج ISOFIX إذا كان مجهزة بها يضمن نظام ISOFIX تركيباً سهلاً وسريعاً وأماناً يتكون النظام ISOFIX من حلقتين و في بعض الأحيان، من حلقة ثالثة.



لا يجب أن يكون حزام الأمان مرتخياً أو ملتويًا لا تدع شريط حزام الصدر يمر تحت الذراع أو خلف الظهر أبداً

تحقق من أن الحزام ليس تالفاً بسبب بروزات حادة. إذا كان حزام الأمان لا يعمل بشكل طبيعي، فلن يقوم بحماية الطفل. استشر وكيل الماركة. لا تستخدم هذا المكان طالما لم يتم إصلاح الحزام.

اختيار مقعد الطفل

مسؤولية السائق أثناء صف السيارة أو إيقافها لا تترك أبداً سيارتك وداخلها حيوان، أو طفل، أو شخص بالغ لا يمكنه الاعتماد على نفسه بقدرٍ كافٍ، حتى ولو لفترة قصيرة.

في الواقع، قد يتعرض هؤلاء لخطر أو قد يُعرضوا آخرين لخطر مثلاً بتشغيل المحرك أو بتفعيل تجهيزات كالتوافذ الكهربائية أو أيضاً بتأمين قفل الأبواب.

علاوة على ذلك، اعلم أن في أوقات الحر و/أو الأوقات المشمسة، ترتفع درجة الحرارة الداخلية لمقصورة الركاب سريعاً.

خطر التعرض للموت أو لإصابات خطيرة.



78762



يمكن للطفل الذي يصل وزنه إلى 18 كجم أو يبلغ عمره حتى 4 سنوات السفر على مقعد في وضع اتجاه السير.

اختر مقعدك وفقاً لحجم الطفل: رأسه ويطنه هما أهم المناطق التي يجب أن تتناح حماية أكبر. مقعد الطفل المثبت جيداً باتجاه السير يقلل من مخاطر تصادم الرأس. تأكد من أن طفلك يسافر في مقعد في وضع اتجاه السير مزود بحزام طالما أن حجمه يسمح بذلك. اختر مقعداً ضاماً من أجل حماية جانبية أفضل.

مقعد الطفل في الاتجاه المعاكس للسير

يعد رأس الطفل بشكل متناسبي أثقل من رأس الشخص البالغ، و عنقه ضعيفا جداً. انقل الطفل بهذه الوضعية أطول فترة زمنية ممكنة (حتى سن عامين كحد أدنى). فهذه الوضعية تدعم الرأس والرقبة

اختر مقعداً ضاماً من أجل حماية جانبية أفضل وقم بتغييره بمجرد أن تخرج رأس الطفل من مقعد الرضع.

مقعد الأطفال المركب في اتجاه السير

78763



معلومات عامة

اصطحاب أطفال

قبل شرائك لمقعد الطفل، تحقق من ملاءمته لتشريعات البلد الذي تتواجد فيه وأنه يمكن تركيبه في سيارتك استشر وكيل الشركة لمعرفة المقاعد الموصى بها لسيارتك

يُرجى التأكد من التقيد بالقوانين المحلية لبلدك.

الطفل، مثل الشخص البالغ، يجب أن يجلس بشكل سليم ويتم تأمينه بالحزام أياً كانت المسافة أنت مسؤول عن الأطفال الراكبين معك.

لا يعد الطفل شخصاً بالغاً صغيراً. فهو مُعرض لخطر الإصابات النوعية لأن عضلاته وعظامه مازالت في طور النمو. حزام الأمان غير ملائم بالنسبة له. استخدم مقعد طفل متوافق واستخدمه بشكل سليم.

لمنع فتح الأبواب، استخدم ميزة "قفل الأطفال" ← 47.



لا تترك الطفل أبداً دون مراقبة في السيارة.

تأكد من تأمين طفلك بالحزام دائماً وأن أحزمة مقعده أو حزام الأمان مضبوط بشكل سليم تجنب الملابس السميكة جداً التي تُحدث ارتخاءً مع الأحزمة ← 61. لا تدع طفلك يُخرج رأسه أو ذراعيه من النافذة. تأكد أن طفلك في وضع مناسب خلال السير لا سيما أثناء نومه.



يوازي تأثير التصادم على سرعة 50 كم/ساعة السقوط من ارتفاع قدره 10 أمتار. عدم ربط الطفل يوازي تركه يلعب في شرفة الطابق

الثالث دون سور واق.

لا تحمل أبداً الطفل بين ذراعيك ففي حالة التصادم، لن تستطيع الإمساك به، حتى لو كنت واضعاً حزام الأمان. إذا تعرضت سيارتك لحادث في الطريق، فقم بتغيير مقعد الطفل وافحص الأحزمة ومواضع التثبيت ISOFIX.

استعمال مقعد الطفل

مستوى الحماية الذي يقدمه مقعد الطفل يعتمد على قدرته على الإمساك بطفلك وعلى طريقة تركيبه التركيب غير السليم لمقعد الطفل من شأنه أن يُعرض حماية الطفل للخطر في حالة الكبح المفاجئ أو عند التصادم

قبل شرائك لمقعد الطفل، تحقق من ملاءمته لتشريعات البلد الذي تتواجد فيه وأنه يمكن تركيبه في سيارتك استشر وكيل الشركة لمعرفة المقاعد الموصى بها لسيارتك

اللوائح الخاصة بنقل الأطفال خاصة بكل بلد.

يعتمد استخدام مقعد الطفل أثناء النقل على عمر و/أو حجم و/أو وزن الطفل.

بالنسبة للأطفال الذين لا يحتاجون إلى النقل في مقعد الأطفال، تأكد من ضبط حزام المقعد وتثبيتته بشكل صحيح.

في جميع الحالات، يجب عليك الامتثال للوائح البلد المعين الذي تتواجد فيه.

قبل تركيب مقعد الطفل، قم بقراءة دليل استخدامه واحرص على الالتزام بالتعليمات. إذا واجهتك صعوبات عند تركيبه، استشر الجهة المصنعة لهذه التجهيزة. احتفظ بالكتيب مع المقعد.



كن قدوة لأطفالك من خلال ربطك لحزام الأمان وعلم طفلك:

- أن يربط حزامه بشكل صحيح؛
- أن يصعد أو ينزل من السيارة من الجهة الأخرى بعيداً عن حركة المرور المزدحمة.
- لا تستخدم مقعد طفل مستعمل أو لا يوجد معه دليل استخدام.

تحقق من عدم وجود أية أعراض في مقعد الطفل أو بالقرب منه قد تعيق تركيبه.



ضوء الكنترول **1** يضيء عند تشغيل الإشعال ثم ينطفئ بعد عدة ثوانٍ.

إذا لم يضيء ضوء التحذير عند تشغيل الإشعال أو أضاء أثناء دوران المحرك، فهذا إشارة إلى وجود خلل في النظام (airbags، والشدادات، وما إلى ذلك) بالنسبة للمقاعد الأمامية و/أو الخلفية.

استشر الوكيل المعتمد في أقرب وقت. فأي تأخير قد يؤدي إلى فقدان فعالية الحماية.

أجهزة تقييد إضافية

يتم توفير جميع التحذيرات التالية لتجنب عرقلة نشر airbag وتجنب الإصابة الخطيرة الناجمة عن إسقاط الأشياء أثناء نفخها..



تم تصميم airbag لاستكمال عمل حزام الأمان. يُعدّ airbag وحزام الأمان عنصرين لا يتجزأ من نظام الحماية نفسه. لذا فمن الضروري وضع حزام الأمان باستمرار. عدم وضع حزام الأمان يعرض الركاب لإصابات بالغة الخطورة عند وقوع حادث. قد يؤدي ذلك أيضاً إلى تفاقم خطر الإصابة على سطح الجلد الملازمة لانطلاق airbag، مع أن مثل هذه الإصابات الصغيرة مُحتملة الحدوث دوماً في وجود أكياس الهواء. لا تنطلق الشدادات والوسادات الهوائية airbags تلقائياً في حالة الانقلاب أو التصادمات الخلفية، حتى العنيفة منها. أما التصادمات التي يتعرض لها أسفل السيارة: أرصفت، حفرات على الطرق، حصى... قد تؤدي إلى انطلاق هذه الأنظمة.

– يُحظر إتمام أي عمل وإجراء أي تعديلات على نظام بأكمله (airbags)، شدادات أحزمة الأمان، والوحدة المركزية الكهربائية، والتوصيلات الكهربائية، وما إلى ذلك) تماماً (إلا من قِبَل الفنيين المؤهلين بالشبكة).

- للحفاظ على التشغيل السليم للنظام ولتفادي انطلاقه عشوائياً، فإن الفنيين بشبكة الماركة هم وحدهم المؤهلون للتدخل في نظام airbag.
- وفقاً لاحتياطات الأمان، تحقق من سلامة نظام airbag عندما تتعرض السيارة لحادث أو سرقة أو محاولة سرقة.
- في حالة بيع السيارة أو إيجارها، أبلغ المشتري الجديد بهذه الشروط عند تسليمه دليل مستخدم السيارة.
- عند تكهين السيارة، توجه لوكيل معتمد للتخلص من مولد (مولدات) الغاز.



تحذير فيما يتعلق بالجانب airbag

- تلبس المقاعد بغطاء قماشي: تحتاج المقاعد المجهزة بـ airbag لأغطية قماش خاصة بسيارتك. توجه إلى وكيل الماركة لمعرفة ما إذا كانت هذه الأغطية متاحة. استعمال أي نوع آخر من الأغطية (أو أغطية خاصة بسيارة أخرى) قد يعيق التشغيل السليم للوسادات الهوائية airbag ويؤثر على سلامتك.
- لا تضع أي ملحقات أو أغراض أو حتى حيوانات بين ظهر المقعد والباب والتجهيزات الداخلية. وكذلك لا تقم بتغطية مسند الظهر بأغراض كالملابس أو غيرها. حيث إن ذلك قد يعوق الأداء السليم للكيس الهوائي أو قد يتسبب في حدوث إصابات عند انطلاق airbag.
- لا يجوز القيام بأي عمل أو تعديل على الإطلاق على المقعد أو التجهيزات الداخلية، باستثناء الموظفين المؤهلين من شركتنا.
- يتم نشر airbag من خلال فتحات مساند الظهر الأمامية (بجانب الأبواب): وعليه فلا يجوز إدخال أي شيء فيها.

وسائل حماية تكميلية للحزام الخلفي

تبعاً لطرز السيارة، يمكن أن يكون مكوناً من:

- شدادات بكرة لف حزام الأمان الجانبية؛
- محددات قوة حزام الصدر.

هذه الأنظمة مصممة لتعمل بشكل مستقل أو معاً، في التصادمات الأمامية.

اعتماداً على شدة التأثير، يمكن للنظام أن يسبب:

- انسداد حزام الأمان؛
- شدادة بكرة حزام الأمان (التي تعمل على تصحيح ارتخاء الحزام).

محدد القوة

عندما يبلغ التصام قوة معينة، يعمل هذا النظام على الحد من قوة الحزام الواقعة على الجسم.

الشدادات الجانبية لأحزمة الأمان

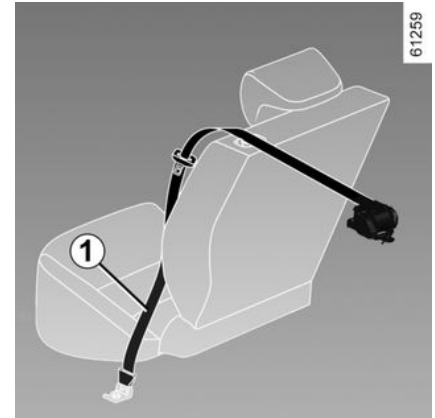

تتيح الشدادات تثبيت الراكب في مقعده، والتصاق الحزام بالجسم وبالتالي زيادة فعاليته.

أثناء تشغيل الإشعال، وبعد وقوع تصادم أمامي قوي وبناءً على قوة التصادم، يمكن للنظام تحرير آلية شد بكرة القصور الذاتي بحزام الأمان 1 التي تقوم بسحب الحزام على الفور.



- بعد التعرض لحادث، يتعين عليك فحص جميع وسائل الحماية.
- لا يجوز على الإطلاق

التدخل في أي جزء من النظام (شدادات، airbags، أجهزة كمبيوتر، مجموعة أسلاك) أو إعادة استعماله على سيارة أخرى حتى ولو من الموديل ذاته.

– لا يجوز لأحد غير الفنيين المتخصصين بشبكة الشركة العمل في airbags، وبخلاف ذلك قد يعمل النظام فجأة، مما يؤدي إلى التعرض لإصابة.

– يجب ألا يتم ضبط الخصائص الكهربائية للمشعل إلا من قبل اختصاصيين يستخدمون معدات ملائمة.

– عند تجهيز السيارة، اتصل بوكيل معتمد للتخلص من مولد الغاز للشدادات و airbags.

وسائل الحماية الجانبية

Airbag الجانب

(حسب طراز السيارة)

هي بمثابة airbag تم تجهيز المقاعد الأمامية بها، وهي تنتفخ على جانب المقعد (جهة الباب) لحماية الركاب عند وقوع تصادم جانبي عنيف.

الستارة Airbag

هذه airbag مُثبتة (حسب السيارة) على الجوانب العلوية للسيارة – حيث تنتفخ على طول النواخذ الجانبية للأبواب الأمامية والخلفية لحماية الركاب عند وقوع تصادم جانبي عنيف.

جميع التحذيرات اللاحقة هدفها ضمان عدم عرقلة airbag بأي شكل من الأشكال عند النفخ، وأيضاً لتفادي الإصابات الخطيرة المباشرة الناتجة عن الاصطدام به عند نفخها.



تحذيرات فيما يتعلق بالسائق airbag

- لا تجر تعديلات على عجلة القيادة أو الحلية.
- لا تقم بتغطية صرة عجلة القيادة تحت أي ظرف من الظروف.
- لا تقم بتثبيت أي أغراض (شارة، شعار، ساعة، قاعدة هاتف، وما إلى ذلك) على صرة عجلة القيادة.
- لا يجوز فك عجلة التوجيه (إلا من قبل الطاقم المؤهل لدى شبكة الشركة).
- لا تجلس بالقرب من عجلة التوجيه: اجلس مع ثني ذراعك قليلاً (راجع "ضبط وضع القيادة الخاص بك" ← 61). وتضمن مجالاً كافياً لانتفاخ سليم وفعالية قصوى للكيس الهوائي.

تحذيرات فيما يتعلق بالراكب airbag

- لا تقم بتركيب أية أغراض (دبوس، شعار، ساعة، حامل هاتف، وما إلى ذلك) أو تثبيتها على لوحة العدادات بالقرب من airbag.
- لا تضع أي فاصل بين اللوحة والراكب (حيوان، مظلة، عصا، علب، وما إلى ذلك).
- يجب ألا يضع الراكب قدميه على لوحة التابلوه أو على المقعد لأن هذه الأوضاع المختلفة قد تسبب إصابات خطيرة. بشكل عام، يتعين إبقاء كل أجزاء الجسم (الركبتين، اليدين، الرأس...) بعيدة عن لوحة القيادة.
- أعد تشغيل التجهيزات التكميلية حزام أمان الراكب الأمامي فور خلع مقعد الطفل، لتأمين حماية الراكب في حالة وقوع تصادم.
- يجب عدم تركيب مقعد الأطفال عكس اتجاه السير على مقعد الراكب الأمامي ما لم يتم إلغاء تنشيط أنظمة التثبيت الإضافية ← 75.



- وقوع تصادم جانبي يؤثر على الجزء الأمامي أو الخلفي من السيارة؛
- وقوع تصادم أمامي، أسفل مؤخرة شاحنة؛
- وقوع تصادم أمامي في عائق بزوايا حادة؛
- ...

الشدادات أو **airbags** قد يتم تشغيلها بواسطة:

- تأثير تحت السيارة (مثل الرصيف)؛
- الحفرات على الطرق؛
- السقوط أو الهبوط الحاد؛
- الحصى؛
- ...



الشدادات أو **airbags** قد لا يتم تشغيلها بواسطة:

- تصادم خلفي، مهما كانت شدته؛
- في حال انقلاب السيارة؛
- ...

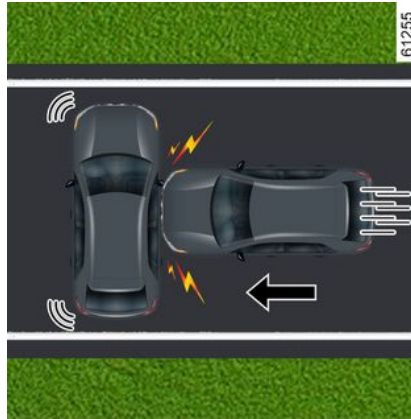

عند حدوث تصادم جانبي مع سيارة أخرى من نفس الفئة أو من فئة أعلى، بسرعة تصادم تساوي 50 كم/ساعة أو أكبر.

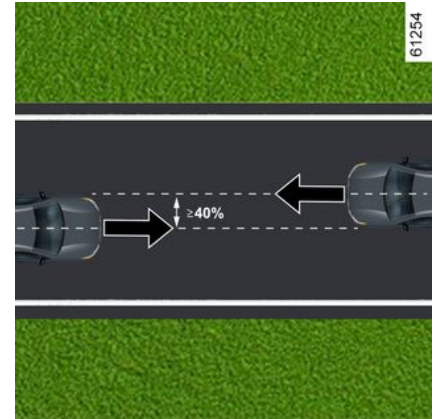

عند حدوث تصادم أمامي مع سيارة أخرى من نفس الفئة أو من فئة أعلى، بمنطقة تصادم تساوي 40% أو أكثر، حيث تتساوى فيها سرعة كلتا السيارتين أو تكون أكبر من 40 كم/ساعة.

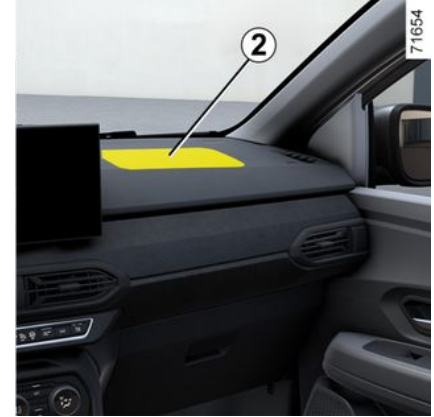

يتم تركيبها في جانبي السائق والراكب.

يُشار إلى وجود هذا الجهاز من خلال كلمة "Airbag" على عجلة القيادة، ولوحة العدادات (في منطقة 2 airbag)، وحسب للسيارة، ملصق على الجزء السفلي من الزجاج الأمامي.

يتكون كل نظام airbag من:

- يتم تركيب airbag ومولد غاز على عجلة القيادة للسائق وفي لوحة العدادات للراكب؛
- وحدة إلكترونية لمراقبة النظام المتحكم بجهاز الإشعاع الكهربائي لمولد الغاز؛

- ضوء تحذير  أحادي على لوحة أجهزة القياس.

- أجهزة الاستشعار عن بُعد (حسب موديل السيارة).

خلال في التشغيل

 سبب ضوء التحذير هذا عند بدء تشغيل المحرك ثم ينطفئ بعد ثلاثة ثوانٍ تقريبًا. أما إذا لم يضيء عند بدء تشغيل الإشعاع أو إذا ظل مضيئًا، فهذا يعني وجود عطل في النظام. استشر أحد وكلاء الماركة في أقرب وقت؛ فأي تأخير قد يؤدي إلى فقدان فعالية الحماية.

61253

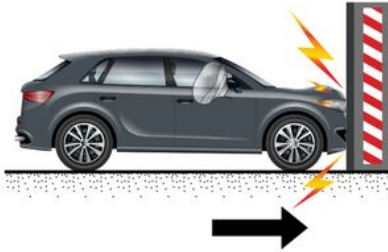

تؤدي الحالات التالية إلى تشغيل الشدادات أو airbags.

عند حدوث تصادم أمامي بسطح صلب (غير قابل للإسقاط) بسرعة تصادم تساوي 25 كم/ساعة أو أكبر.

يستخدم نظام airbag طريقة إشعالية. ويفسر ذلك سبب الحرارة التي تنتشئ أثناء نفخ الوسادة الهوائية، والدخان الذي يتصاعد (ليست هذه إشارة إلى بداية حريق)، كما يؤدي إلى ضوضاء قوية. فقد يؤدي نفخ airbag إلى الإصابة بجروح على سطح الجلد أو مشكلات أخرى.



العمل

لا يعمل النظام إلا بعد تشغيل الإشعاع.

عند حدوث تصادم أمامي شديد، يتم نفخ airbag بسرعة، وهذا يسمح بامتصاص اصطدام رأس السائق وصدوره بالمقود أو اصطدام الراكب باللوحة الأمامية. ثم يفرغ الهواء منها في الحال بعد الصدمة من أجل تجنب أي عائق يحول دون مغادرة السيارة.

الشدادات

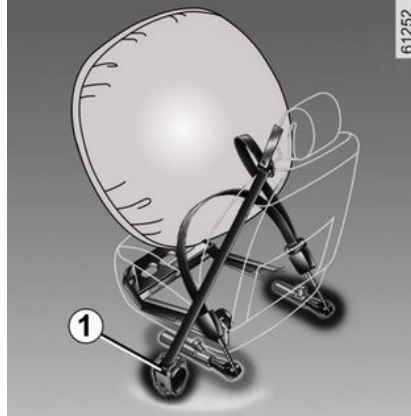

تتيح الشدادات تثبيت الراكب في مقعده، والتصاق الحزام بالجسم وبالتالي زيادة فعاليته.

بينما الإشعال مشغل وفي حالة وقوع تصادم أمامي شديد يمكن أن ينطلق النظام تبعاً لقوة التصادم:

– شدادات بكرة القصور الذاتي لحزام الأمان 1 التي تسحب حزام الأمان فوراً.

أجهزة تثبيت تكميلية لأحزمة الأمان الأمامية

تبعاً لطراز السيارة، يمكن أن يكون مكوناً من:

– شدادات بكرة لف حزام الأمان؛

– محددات قوة حزام الصدر؛

– **airbags** السائق والراكب الأمامي.

هذه الأنظمة مصممة لتعمل بشكل مستقل أو معاً، في التصادمات الأمامية.

اعتماداً على شدة التأثير، يمكن للنظام أن يسبب:

– انسداد حزام الأمان؛

– شدادة بكرة حزام الأمان التي تعمل على تصحيح

ارتخاء الحزام؛

– الـ **airbag** ومحدد القوة.

محدد القوة

عندما يبلغ التصادم قوة معينة، يعمل هذا النظام على الحد من قوة الحزام الواقعة على الجسم.



- بعد التعرض لحادث، يتعين عليك فحص جميع وسائل الحماية.
- لا يجوز على الإطلاق إجراء

أي عملية في أي جزء من أجزاء النظام (**airbag**، الوحدات الإلكترونية، الأسلاك)

ويجب عدم إعادة استخدام أي مكون من مكونات النظام على سيارة أخرى حتى ولو من الطراز نفسه.

– لتجنب التشغيل المبكر للنظام الذي قد يتسبب في حدوث إصابة، يُسمح فقط للفنيين المؤهلين بالشبكة بالعمل على أساليب التقييد بالإضافة إلى حزام الأمان الأمامي.

– يجب ألا يتم ضبط الخصائص الكهربائية للمشغل إلا من قبل اختصاصيين يستخدمون معدات ملائمة.

– عند تكهين السيارة، اتصل بوكيل معتمد للتخلص من مولد الغاز للشدادات و **airbags**.

التحذيرات

المعلومات الواردة أدناه تتعلق بالأحزمة الأمامية والخلفية للسيارة.



- يجب عدم إجراء أي تعديل على مكونات نظام التثبيت المجهزة أصلاً (أحزمة الأمان والمقاعد وعناصر تثبيتها). في حالات خاصة (على سبيل المثال، تركيب مقعد طفل)، يُرجى استشارة أحد الوكلاء المعتمدين.
- لا تستخدم أية أغراض قد تتسبب في ارتخاء الأحزمة (مثلاً: مشبك غسيل، دبوس، إلخ)، وإذا كان الحزام مرتخياً عند ربطه، فقد يؤدي ذلك إلى إصابات خطيرة في حالة وقوع حادث.
- لا تدع شريط حزام الكتف يمر تحت ذراعك أو خلف ظهرك أبداً.
- لا تستعمل الحزام لأكثر من شخص واحد في نفس الوقت ولا تربط الحزام حول رضيع أو طفل جالس على حرك.
- يجب ألا يُلف الحزام.
- بعد وقوع حادث، يجب فحص أحزمة الأمان واستبدالها عند الضرورة. كذلك، استبدل حزامك إذا ساءت حالته.
- عند إعادة مقعد الكنب الخلفية إلى مكانه، تأكد من وضع أحزمة الأمان والأبازيم بشكل صحيح، بحيث يمكن استخدامها بشكل سليم.
- تأكد من إدخال لسان الحزام في علبة التعشيق المناسبة.
- تأكد من عدم وضع أي شيء في منطقة علبة قفل الحزام حتى لا يعوق عمله.
- تأكد من أن مزلاج حزام الأمان مُركَّب على النحو الصحيح (لبنغي ألا يكون بعيداً وغير ظاهر أو معاق أو مسطح من قبل أشخاص أو أشياء).



ⓘ أثناء تحريك المقاعد الخلفية بالصف الثالث، يجب أن يكون شريط الحزام 17 مثبت في الخفاف 20 حتى لا يتسبب ذلك في تلف الحزام أو غطاء صندوق الأمتعة (إذا كانت السيارة مجهزة به).

ⓘ خصائص المقاعد الخلفية 55 ←
56 ←

تأكد من الوضعية الصحيحة والتشغيل السليم لأحزمة الأمان الخلفية بعد كل تحريك للمقاعد الخلفية.



طراز Estate مزود بمقاعد خلفية بالصف الثالث



افصل الحزام 17 عن الخفاف 20. اسحب شريط حزام الصدر ببطء 17. انقر على اللسان المنزلق للمقعد 18 في المزلاج المعني باستخدام زر القفل الأحمر 19.

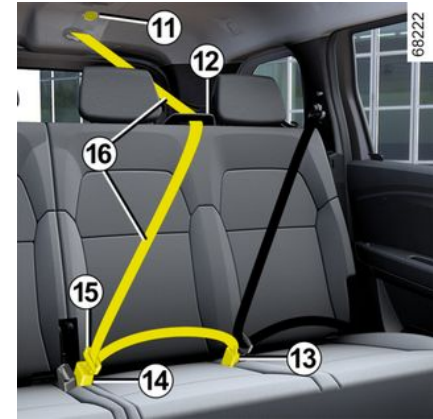

الحزام الخلفي الأوسط

اسحب الحزام بتمهل 16 من موضعه 11. مرر اللسانين والحزام 16 بموجه الحزام 12. قم بتعشيق اللسان الأصغر والثابت في العلبة ذات زر القفل الأسود 13. انقر على اللسان المنزلق الأكبر 15 في المزلاج باستخدام زر القفل الأحمر 14.

ⓘ خصائص المقاعد الخلفية 55 ←
56 ←

الأحزمة الخلفية

طراز Estate مزود بمقاعد خلفية بالصف الثاني

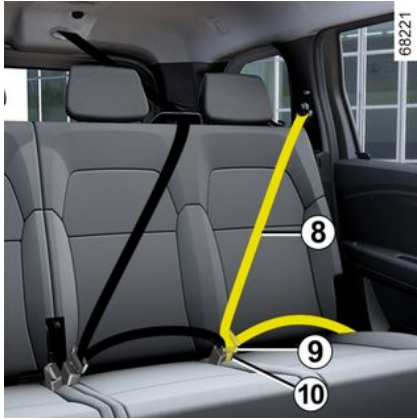

الأحزمة الخلفية الجانبية

ابسط شريط حزام الصدر ببطء 8 وقم بوضع اللسان داخل علبة تأمين القفل السوداء 10 .

عندما تكون سرعة السيارة أقل من 20 كم/ساعة

تقريبًا، يظهر ضوء التحذير  على الشاشة المركزية إذا كان المقعد مشغولًا وحزام الأمان غير مربوط. يكون مصحوبًا بالرسم 7 الذي يظهر لمدة 60 ثانية تقريبًا في كل مرة يتم فيها ربط أو فك أحزمة أمان المقاعد.

عندما تصل سرعة السيارة أو تتجاوز 20 كم/ساعة، إذا كان أحد أحزمة أمان المقاعد غير مربوط أو أصبح غير مربوط في أثناء الرحلة:

– يومض مصباح التحذير  على الشاشة المركزية؛

و

– يصدر صوت صفير خلال 120 ثانية تقريبًا؛

و

– يتم عرض الرسم 7 لمدة 180 ثانية تقريبًا ويظهر رمز المقعد المعني إلى اللون الأحمر.

تأكد دائمًا من ربط الركاب لأحزمة الأمان بشكل صحيح وأن عدد أحزمة الأمان المُشار إليها بأنها مربوطة يتطابق مع عدد المقاعد المشغولة.

ملاحظة: في بعض الحالات، يتسبب وضع شيء ما على المقاعد في تشغيل التحذيرات.



عند إغلاق الأبواب، يتم عرض الرسم 7 على لوحة أجهزة القياس لمدة 60 ثانية تقريبًا عند تشغيل إشعال السيارة. يُعلم ذلك السائق بحالة ربط كل من أحزمة أمان المقاعد في كل مرة:

– يتم فتح الأبواب أثناء القيادة (سرعة السيارة فوق الصفر)؛
– تم ربط حزام المقعد أو لم يتم ربطه.

فهم الرسومات 7:

- الرمز باللون الأخضر: حزام الأمان مثبت؛
- يضيء الرمز باللون الأحمر: إذا كان المقعد مشغولًا وحزام الأمان غير مربوط؛
- الرمز باللون الرمادي: المقعد غير مشغول.

عند إغلاق الأبواب، يظهر ضوء التحذير على الشاشة

المركزية  عند تشغيل المحرك وإذا كانت أحزمة الأمان لدى السائق و/أو الراكب غير مربوطة (إذا كان مقعد الراكب مشغولًا).

عند إغلاق الأبواب، يظهر ضوء التحذير على الشاشة المركزية  عند تشغيل المحرك وإذا كانت أحزمة الأمان لدى السائق وإو الراكب غير مربوطة (إذا كان مقعد الراكب مشغولاً).

عندما تكون سرعة السيارة أقل من 20 كم/ساعة

تقريباً، يظهر ضوء التحذير  على الشاشة المركزية إذا كان المقعد مشغولاً وحزام الأمان غير مربوط. يكون مصحوباً بالرسم **6** الذي يظهر لمدة 60 ثانية تقريباً في كل مرة يتم فيها ربط أو فك أحزمة أمان المقاعد.

عندما تصل سرعة السيارة أو تتجاوز 20 كم/ساعة، إذا كان أحد أحزمة أمان المقاعد غير مربوط أو أصبح غير مربوط في أثناء الرحلة:

– يومض مصباح التحذير  على الشاشة المركزية؛

و

– يصدر صوت صفير خلال 120 ثانية تقريباً؛

و

– يتم عرض الرسم **6** لمدة 180 ثانية تقريباً



ويظهر رمز المقعد المعني **!**.

تأكد دائماً من ربط الراكب لأحزمة الأمان بشكل صحيح وأن عدد أحزمة الأمان المُشار إليها بأنها مربوطة يتطابق مع عدد المقاعد المشغولة.

ملاحظة: في بعض الحالات، يتسبب وضع شيء ما على المقاعد في تشغيل التحذيرات.

تحذير للتذكير بربط حزامي المقعدين الأمامي والخلفي





عند إغلاق الأبواب، يتم عرض الرسم **6** على لوحة أجهزة القياس لمدة 60 ثانية تقريباً عند تشغيل إشعال السيارة. يُعلم ذلك السائق بحالة ربط كل من أحزمة أمان المقاعد في كل مرة:

– يتم فتح الأبواب أثناء القيادة (سرعة السيارة فوق الصفر)؛

– تم ربط حزام المقعد أو لم يتم ربطه.

فهم الرسومات **6**:

–  حزام الأمان مثبت؛

–  مقعد مشغول وحزام الأمان غير مثبت؛

–  المقعد غير مشغول.



ضوء التحذير هذا يظهر على الشاشة المركزية **A** عند تشغيل الإشعال في السيارة وإذا كان حزام (أحزمة) الأمان لدى السائق أو الراكب الأمامي غير مربوط (إذا كان مقعد الراكب مشغولاً).

أحزمة الأمان

لضمان سلامتكم، ينبغي ربط أحزمة الأمان في كل تنقلاتكم كما يجب التقيد بالقوانين المحلية للبلد الذي تتواجدون فيه.

قبل إدارة المحرك، قم أولاً بضبط وضع القيادة ثم قم بضبط حزام الأمان لجميع الركاب للحصول على أفضل حماية.

ضبط وضع القيادة

– اجلس جيداً في مقعدك (بعد خلع معطفك أو سترتك، إلخ). هذا الأمر ضروري لضمان وضع ظهره بشكل صحيح؛

– اضبط المسافة بين المقعد والدواسات. يجب ضبط المقعد نحو الخلف إلى أبعد مسافة ممكنة تنتج لك الضغط الكامل على الدواسات. كما يجب ضبط مسند الظهر بحيث يبقى الذراعان مثنيين قليلاً؛

– اضبط وضع مسند الرأس الخاص بك. للحصول على أقصى درجة من الأمان، يجب أن تكون المسافة بين الرأس ومسند الرأس أقل ما يمكن؛

– اضبط ارتفاع المقعد ينتج لك هذا الضبط تحديد موضع المقعد الذي يوفر لك أفضل رؤية ممكنة؛

– اضبط وضع عجلة القيادة.

لضمان فعالية أحزمة الأمان الخلفية
← 55 ← 56 تأكد من قفل المقاعد الخلفية في مواضعها بإحكام.



أحزمة الأمان غير المضبوطة جيداً أو الملتوية قد تتسبب في إصابات عند وقوع حادث.

استخدم حزام أمان واحد للشخص

الواحد، سواء كان طفلاً أو شخصاً بالغاً.

يجب على النساء الحوامل أيضاً أن يربطن

الحزام في هذه الحالة، تأكد أن شريط حزام

الحوض لا يضغط بقوة على أسفل البطن مع

عدم إحداث ارتخاء إضافي.

ضبط أحزمة الأمان



لضمان تعديل أحزمة المقاعد وتثبيتها بشكل صحيح في جميع المقاعد:

– اضبط المقاعد (وضع المقعد وزاوية مسند الظهر إذا كان متاحاً)؛

– اسند ظهره جيداً على مسند الظهر؛

– حرك حزام الكتف 1 إلى أقرب ما يمكن من

قاعدة العنق دون أن يستقر عليه فعلياً (إذا لزم الأمر،

اضبط ارتفاع حزام المقعد إذا أمكن ذلك) وتأكد من أن

حزام الكتف 1 ملاصق للكتف؛

– ثبت حزام الأمان 2 بحيث يكون مفرداً على

الفخذين وعلى الحوض.

يجب ارتداء حزام الأمان بالقرب من الجسم قدر

الإمكان. على سبيل المثال، تجنب ارتداء الملابس

السميكة جداً، والأشياء التي قد تعترض الطريق، وما

إلى ذلك).

تأمين القفل

اسحب شريط حزام الصدر ببطء و برفق وتأكد من

تعشيق الإبزيم 3 في العلبة 5 (تحقق من تأمين القفل

بشد الإبزيم 3).

إذا تم احتجاز الحزام، فأمسكه من الخلف واسحبه من

جديد.

إذا كان حزامك محتجز تماماً، اسحب الحزام بتمهل،

لكن بقوة، لإخراجه بمقدار 3 سم تقريباً. دعه يلتف من

جديد ثم اسحبه مرة أخرى.

إذا استمرت المشكلة، فاستشر وكيل الماركة.

تحرير القفل

اضغط على الزر 4 فيلتف حزام المقعد من جديد

بواسطة بكرة لف. اصطحبه.



ضوء كمنترول تحذير عدم ربط الحزام

المقاعد الخلفية

لتثبيت المقاعد

2



– قم بإلغاء قفل أدوات التحكم **3** أثناء الضغط على الجزء العلوي من ظهر كل مقعد ورفع ظهور المقاعد؛
– تأكد من تأمين قفل قاعدة المقعد ومساند الظهر في مكانها بطريقة صحيحة.

– تأكد من وضع أحزمة الأمان الخلفية في الخطافات بشكل صحيح **2**؛

– قم بطي المقاعد بالصف الثاني ← **55**؛
– أعد وضع المقاعد بالنسبة للخطافات **7** على الأرض باستخدام الأبواب الجانبية الخلفية؛
– اخفض قاعدة المقعد حتى يتم تثبيتها؛

أثناء محاولات تحريك المقاعد الخلفية، تأكد من نظافة عناصر التثبيت (يجب أن تكون خالية من الحصى، قطع القماش، الألعاب،



الخ).

2

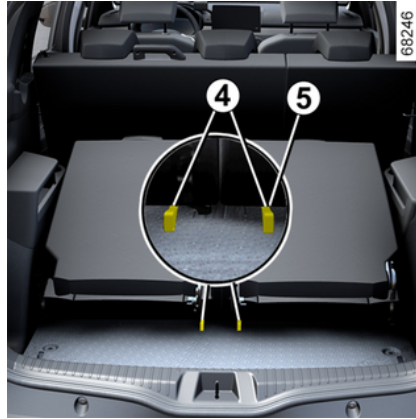

تأكد من الوضعية الصحيحة والتشغيل السليم لأحزمة الأمان الخلفية بعد كل تحريك للكنبة الخلفية.

احرص على تثبيت كل شريط 4 جيدًا في حلقته المعدنية 5.

خطر إلحاق ضرر بالسيارة



– حرر قفل عناصر التحكم 3 واضغط على منتصف مساند المقاعد ثم اخفض مساند المقاعد على القاعدة؛

– اسحب الأشرطة 4 لتحرير المقاعد و ارفع قاعدة المقعد حتى تكون رأسية؛

– إلغاء قفل عناصر التحكم 6؛

– ارفع المقاعد لإزالتها باستخدام الأبواب الجانبية الخلفية. يمكنك بعد ذلك إزالتها من السيارة.



أثناء محاولات تحريك المقاعد الخلفية، تأكد من نظافة عناصر التثبيت (يجب أن تكون خالية من الحصى، قطع القماش، الألعاب، إلخ).

إلخ).

سحب المقاعد



- تأكد من وضع أحزمة الأمان الخلفية في الخطافات بشكل صحيح 2؛
- قم بطي المقاعد بالصف الثاني ← 55؛
- اخفض مساند الرأس ← 54؛

احرص على تثبيت كل شريط 4 جيداً في حلته المعدنية 5.
خطر إلحاق ضرر بالسيارة



لإعادة المقاعد لمكانها

- تأكد من وضع أحزمة الأمان الخلفية في الخطافات بشكل صحيح 2؛
- اخفض قاعدة المقعد حتى يتم تثبيتها؛
- قم بإلغاء قفل أدوات التحكم 3 أثناء الضغط على الجزء العلوي من ظهر كل مقعد ورفع ظهور المقاعد؛
- تأكد من تأمين قفل قاعدة المقعد ومساند الظهر في مكانها بطريقة صحيحة.

لا يجب أن يجلس أي شخص أو حيوان على المقاعد الخلفية في الصف الثالث إذا لم يكن سائر الأمتعة مسحوباً.



تأكد من الوضعية الصحيحة والتشغيل السليم لأحزمة الأمان الخلفية بعد كل تحريك للكنبة الخلفية.

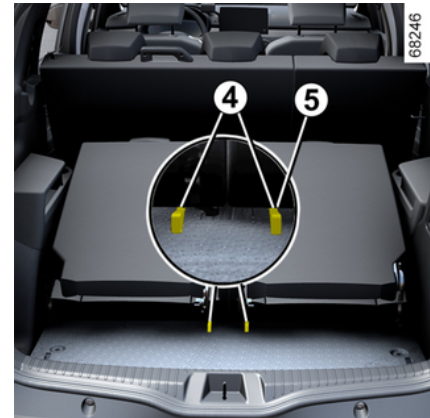

لطي المقاعد



- تأكد من وضع أحزمة الأمان الخلفية في الخطافات بشكل صحيح **2**؛
- اخفض مساند الرأس **54**؛
- حرر قفل عناصر التحكم **3**، واضغط على منتصف مساند المقاعد ثم اخفض مساند المقاعد على القاعدة؛
- اسحب الأشرطة **4** لتحرير المقاعد وارفع قاعدة المقعد حتى تكون رأسية.

يمنع السير عندما يكون أحد مساند المقعد أو المقعد في الصف الثاني مطويًا إذا كان يجلس أحد الركاب على أحد المقاعد الخلفية في الصف



الثالث.

يتم لصق الملصق **A** في السيارة للتذكير.
خطر التعرض للإصابات

يمنع السير عندما يكون أحد المقاعد في الصف الثالث مطويًا إذا كان يجلس أحد الركاب على المقعد الآخر في الصف الثالث.



يتم لصق الملصق **B** في السيارة للتذكير.
خطر التعرض للإصابات

المقاعد الخلفية بالصف الثالث قابلة للطي لنقل أغراض كبيرة الحجم.

من أجل سلامتك، قم بإجراء أوضاع الضبط والسيارة متوقفة تمامًا.



أثناء تركيب مسند الظهر في مكانه، تحقق من تأمين قفل مسند الظهر جيدًا.
في حالة استخدام كسوة للمقاعد، احرص على ألا تعيق غلق مزلاج مسند الظهر. تحقق من وضع الأحزمة بشكل صحيح. أعد ضبط وضعية مساند الرأس.



قيود الاستخدام

A



B

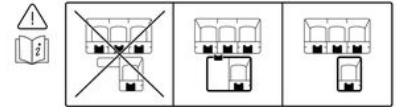

المقاعد الخلفية بالصف الثالث

الوصول للمقاعد الخلفية بالصف الثالث



عندما يشغل أحد الركاب مقعداً خلفياً في الصف الثاني، يمنع السير في ظل كون المقعد الآخر في الصف الثاني مطوياً.



خطر التعرض للإصابات

لتجنب أي خطر للإصابة، تحقق من عدم وجود أي شخص بالقرب من الأجزاء المتحركة.



تأكد من الثبات المحكم لمسند ظهر المقعد. إذا لزم الأمر، ارفع ما قد يسبب إعاقة في الخلف. أعد نفس الحركة حتى يتم قفل المقعد جيداً.



– من الصف الثاني، اسحب اللسان 1؛
– اخفض مسند الظهر على وسادة المقعد؛
– ارفع المقعد حتى الوضع الرأسي.
لإعادة المقعد لموضعه الأصلي، قم بالعملية السابقة بترتيب عكسي للخطوات.

أثناء تركيب مسند الظهر في مكانه، تحقق من تأمين قفل مسند الظهر جيداً.



في حالة استخدام كسوة للمقاعد، احرص على ألا تعيق غلق مزلاج مسند الظهر. تحقق من وضع الأحزمة بشكل صحيح. أعد ضبط وضعية مساند الرأس.

لتجنب أي خطر للإصابة، تحقق من عدم وجود أي شخص بالقرب من الأجزاء المتحركة.



تأكد من الثبات المحكم لمسند ظهر المقعد. إذا لزم الأمر، ارفع ما قد يسبب إعاقة في الخلف. أعد نفس الحركة حتى يتم قفل المقعد جيداً.



المقاعد الخلفية

المقاعد الخلفية بالصف الثاني



لطي المقعد للأسفل A أو الكنبه B

- اجلب المقاعد الأمامية إلى الأمام؛
- تأكد من فك جميع أحزمة الأمان ووضعها في أماكنها المخصصة لها 1؛
- اخفض مساند الرأس ← 54؛
- اسحب اللسان 2؛
- اخفض مسند الظهر على وسادة المقعد؛
- ارفع المقعد حتى الوضع الرأسي.



لإعادة ضبط وضعية المقعد A أو الكنبه B:

- اخفض الكنبه حتى يتم تثبيتها؛
- اطو مساند الظهر مجددًا؛
- تأكد من تأمين قفل قواعد المقعد ومساند الظهر في مكانها بطريقة صحيحة.

من أجل سلامتك، قم بإجراء
أوضاع الضبط والسيارة متوقفة
تمامًا.

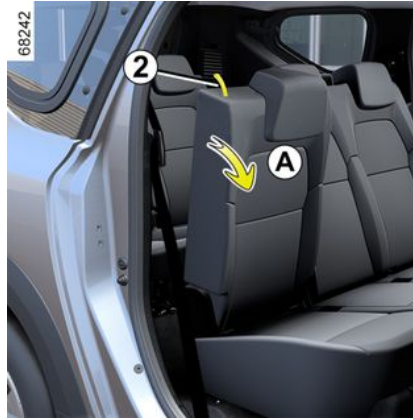

أثناء محاولات تحريك المقاعد
الخلفية، تأكد من نظافة عناصر
التثبيت (يجب أن تكون خالية من
الحصى، قطع القماش، الألعاب،



إلخ).

تأكد من الوضعية الصحيحة
والتشغيل السليم لأحزمة الأمان
الخلفية بعد كل تحريك للكنبه
الخلفية.



مخدع الرأس الخلفي

2

61287

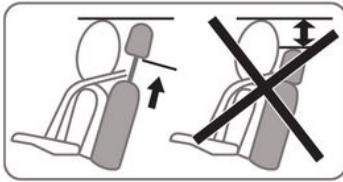

الوضع الأدنى لمسند الرأس (الوضع C) مخصص للتخزين فقط: لا تجلس في هذه الوضعية إذا كان المقعد مشغولاً.



مخدع الرأس هو عنصر من عناصر الأمان، فاحرص على وجوده وضبطه بشكل سليم

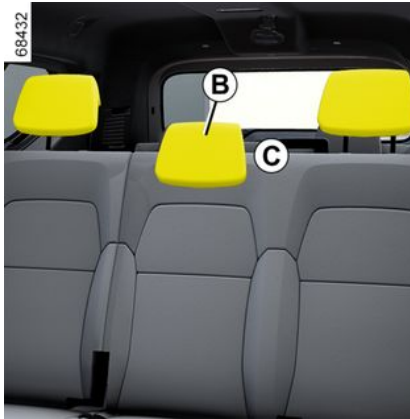

مسند الرأس في وضع الاستخدام B (حسب طراز السيارة)

ارفع مسند الرأس بالكامل حتى ينغلق. تأكد من تأمين القفل جيداً.

وضع التخزين لمسند الرأس B

(حسب طراز السيارة)

اضغط على الزر 1 ثم اخفض مخدع الرأس تمامًا.

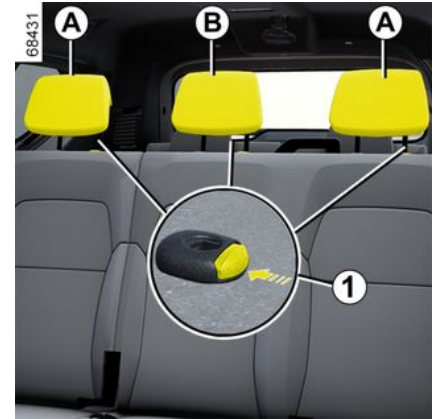

خلع مساند الرأس A أو B

ارفع رأس المقعد إلى الحد الأقصى، ثم اضغط على الزر 1 وأخرج رأس المقعد.

ضبط ارتفاع مسند الرأس B

(حسب طراز السيارة)

اضغط على الزر 1 واجعل مخدع الرأس ينزلق في نفس الوقت حتى يصل إلى الارتفاع المطلوب.

إعادة تركيب مساند الرأس A أو B

أدخل رأس المقعد في غمدها، اضغط على الزر 1، أنزل رأس المقعد ثم تأكد من قفلها.

المقاعد الأمامية

المقاعد المدفأة

(حسب طراز السيارة)

اشتعال على:

- يؤدي الضغط الأول على المفتاح 4 للمقعد المعني إلى تنشيط نظام التدفئة بأقصى طاقة. يضيء كل من مصابيح التحذير المدمجة على المفتاح ؛
- تُقلل الضغط لمدة ثانية من التدفئة لتصل إلى أدنى قدرة. يضيء ضوء تحذير مدمج واحد؛
- وتؤدي الضغط الثالثة إلى إيقاف تشغيل التدفئة. يقوم النظام تلقائيًا بتنظيم درجة حرارة المقعد. عند تفعيله، سيحدد ما إذا كانت تدفئة المقعد ضرورية أم لا.

من أجل سلامتك، قم بإجراء
أوضاع الضبط والسيارة متوقفة
تمامًا.



لتفادي التقليل من فاعلية أحزمة
الأمان، ننصح بعدم إمالة مساند الظهر بشكل
كبير للخلف.

يجب عدم وضع أي شيء على الأرضية (في
الحيز الموجود أمام السائق)، ففي حالات
مناورات الكبح المفاجئ للتوقف، قد تنزلق هذه
الأشياء أسفل الدواسات وتعوق استخدامها.

بعد إجراء التعديلات، تأكد من
إحكام تثبيت مساند ظهر المقعد في
مواضعها.



مخدع الرأس الأمامي

لخلع مخدع الرأس A

2

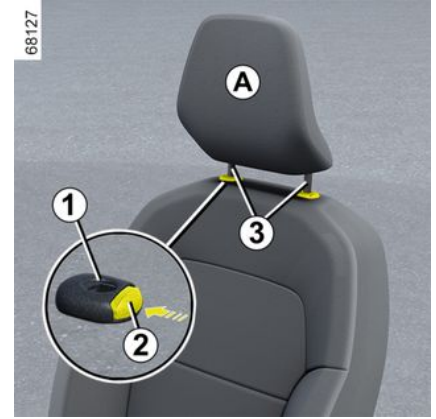

اسحب مخدع الرأس نحو الأعلى حتى يصل إلى الارتفاع المرغوب. تأكد من تأمين القفل جيدا.

لخفض مخدع الرأس

اضغط على زر 2 وقم بإزالة مسند الرأس حتى وصوله للارتفاع المطلوب. تأكد من تأمين القفل جيدا.

لخلع مخدع الرأس

أرفعه إلى وضعه الأعلى (قم بإمالة مسند الظهر للخلف إذا لزم الأمر). اضغط على الزر 2 ثم اسحب مسند الرأس حتى فصله عن المقعد.

إعادة مخدع الرأس إلى مكانه

تأكد من نظافة قضيب مسند الرأس 3.

أدخل قضيب مسند الرأس في موضعيهما 1 (قم بإمالة مسند الظهر للخلف إذا لزم الأمر). أدخل مسند الرأس حتى ينغلق ثم قم بالضغط على الزر 2 للضغط بما يتناسب مع الارتفاع المطلوب. تأكد من قفل كل قضيب 3 في مسند ظهر المقعد.

61287



المقاعد الأمامية

الإعدادات



لتقديم أو إرجاع المقعد

ارفع المقبض وامسكه 1 لتحرير قفل المقعد. عند الوصول للوضع المرغوب، اترك المقبض وتأكد من تأمين قفله جيدا.

لرفع أو خفض وسادة جلوس المقعد

(حسب طراز السيارة)

حرك الذراع 2 أكثر من مرة إذا لزم الأمر للأعلى أو للأسفل حتى الوصول إلى الوضع المطلوب.

لإمالة مسند الظهر

ارفع المقبض 3 وقم بإمالة مسند الظهر حتى الوضع المرغوب. عند الوصول للوضع المرغوب، اترك المقبض وتأكد من تأمين قفله جيدا.

⚠

مخدع الرأس هو عنصر من عناصر الأمان، فاحرص على وجوده وضبطه بشكل سليم يجب أن يكون أعلى مسند الرأس أقرب ما يكون من أعلى رأس الراكب. يجب أن تكون المسافة بين رأسك والمقطع A أقل ما يمكن.

عناصر الأبواب والفتح

للملق



اخفض الباب الخلفي، أولاً باستخدام المقبض الداخلي
14 إذا كانت السيارة مجهزة به.

لا تمس الدعائم أبداً عند إغلاق
الباب الخلفي.



عناصر الأبواب والفتح

للتعطيل: مع جعل السيارة في حالة الإيقاف وجعل المحرك في وضع التشغيل، اضغط على المفتاح 11 حتى تسمع صوت التنبيه مرتين.

خلل في التشغيل

إذا لاحظت وجود خلل بالتشغيل (عدم تأمين القفل أوتوماتيكياً)، فتتحقق أولاً من القلق الجيد لكل الأبواب. فإذا وجدت أنها مغلقة جيداً وما زالت المشكلة موجودة، قم بالاتصال بأحد وكلاء الماركة.

تأكد أيضاً أنه لم يتم إبطال فاعلية تأمين القفل عن طريق الخطأ
إذا كان ذلك هو الحال أعد التفعيل.

مسؤولية السائق

إذا قررت السير والأبواب مؤمنة القفل، فاعلم أن هذا سوف يعيق دخول رجال الإسعاف لمقصورة الركاب في حالة الطوارئ.

صندوق الأمتعة

للفتح قليلاً

التحكم الكهربائي



وفقاً لطراز السيارة، عندما تكون الأبواب مفتوحة، اضغط على زر 12 أو زر 13 (على المفتاح أو البطاقة)، وسيتم فتح الباب الخلفي أوتوماتيكياً.

ملاحظة: قبل فتح الباب الخلفي للسيارة، تأكد من وجود مساحة كافية حول الباب الخلفي للسماح بفتحه.

ملاحظة: في ظروف البرد القارس، قد لا تعمل خاصية الفتح التلقائي إذا كانت حواجز الباب الخلفي مُجمّدة.

عند فتح/غلق الباب الخلفي، تأكد من عدم وجود شيء يعوق المناورة.



عند فتح الباب الخلفي، تأكد من عدم وجود أي شخص بالقرب من الأجزاء المتحركة.
خطر التعرض للإصابات



لضمان السلامة لا يجب القيام بفتح/غلق الأبواب إلا عندما تكون السيارة متوقفة. خطر التعرض للإصابات



يحظر إرفاق أي جهاز حمل (حاملة دراجات، صندوق شحن، إلخ) يرتكز على الباب الخلفي. ولتركيب جهاز حمل بمركبتك، يرجى الاتصال بالوكيل المعتمد.



عناصر الأبواب والفتح

التحكم في تأمين/تحرير القفل من الداخل



وفقاً لطراز السيارة، يتيح في الوقت نفسه تأمين أقفال الأبواب الأربعة الجانبية والباب الخلفي وتحرير قفلها. قم بتأمين أو تحرير أقفال الأبواب بالضغط على المفتاح **11**.

إذا كان أحد المنافذ (باب أو صندوق الأمتعة) مفتوحاً أو غير مغلق جيداً، فيتم تشغيل/تحرير قفل المنافذ بسرعة.

في حالة نقل بعض الأشياء وصندوق الأمتعة مفتوح، يمكنك مع هذا تأمين قفل الأبواب الأخرى: المحرك متوقف، اضغط مع الاستمرار على المفتاح **11** لأكثر من خمس ثوانٍ لتأمين الأبواب الأخرى.

ضوء كنترول حالة تأمين قفل المنافذ

(حسب طراز السيارة)

بينما الإشعاع مشغل، يخبرك ضوء الكنترول المدمج في الزر **11** عن حالة تأمين قفل المنافذ:

تأمين أقفال المنافذ أوتوماتيكياً أثناء السير

فكرة العمل



– عندما يضيء ضوء التحذير، يتم قفل الأبواب وباب حيز الأمتعة؛
– إذا كان ضوء المؤشر مغلقاً، يتم إلغاء قفل الأبواب والباب الخلفي.
عند تأمين قفل الأبواب، يبقى ضوء الكنترول مضيئاً ثم ينطفئ.

قفل العناصر المفتوحة بدون البطاقة أو المفتاح

على سبيل المثال، في حالة البطارية غير المشحونة أو تعطل البطاقة أو المفتاح بشكل مؤقت، الخ.
أثناء إيقاف تشغيل المحرك وفتح الباب أو باب صندوق الأمتعة، اضغط مع الاستمرار على المفتاح **11** لأكثر من خمس ثوانٍ.
عند غلق الباب، يتم تأمين قفل جميع المنافذ الأخرى.
لا يمكن فتح السيارة من الخارج إلا باستخدام البطاقة في منطقة وصول السيارة أو باستخدام المفتاح.

لا تترك السيارة أبداً والمفتاح أو البطاقة بداخلها.



عند إدارة المحرك، يتم قفل الأبواب أوتوماتيكياً بواسطة النظام عند بلوغ سرعة (10 كم/ساعة) تقريباً.
يتم تحرير القفل:

– عن طريق الضغط على مفتاح إلغاء القفل للباب **11**؛

– أثناء توقف السيارة، عن طريق فتح الباب الأمامي من داخل السيارة.

ملاحظة: إذا كان الباب مفتوحاً/مغلقاً، فسيتم تأمين قفله تلقائياً مجدداً عندما تبلغ سرعة السيارة حوالي 10 كم/ساعة.

تنشيط/إلغاء تنشيط الوظيفة

لتنشيطه: عندما تكون السيارة متوقفة والمحرك دائر، اضغط على المفتاح **11** حتى تصدر أصوات تنبيه.

عناصر الأبواب والفتح

2

- أدخل طرف المفتاح **5** في التجويف **6** في الجزء السفلي من الغطاء **B** على باب السائق؛
 - حركه لأعلى لإزالة الغطاء **B**؛
 - أدخل المفتاح **5** في القفل الخاص بباب السائق، وأقفله أو افتحه.
- بمجرد دخولك السيارة، أعد المفتاح إلى غلافه الخاص في البطاقة.

السيارات المزودة بمفتاح ووحدة تحكم عن بُعد

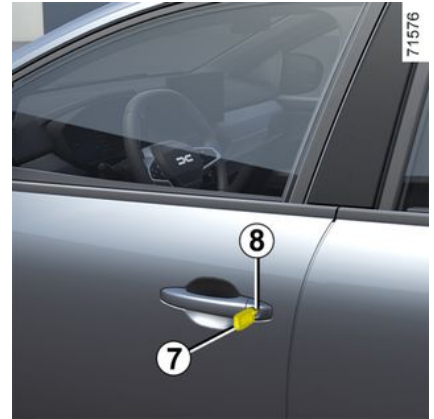

استعمال المفتاح

- أدخل المفتاح **7** في القفل الخاص بباب السائق **8**، وأقفل وافتح.

التأمين اليدوي لأقفال الأبواب



بينما الباب مفتوح، قم بلف البرغي **9** (باستخدام طرف المفتاح) وأغلق الباب.

هذا يعني أن الباب يُغلق بعد ذلك من الخارج. قد لا تُفتح الأبواب إلا من داخل السيارة أو بواسطة المفتاح في باب السائق.



من الداخل

(حسب طراز السيارة)

اضغط على الزر **10** للقفل أو ارفع الزر **10** لإلغاء القفل.

مسؤولية السائق

إذا قررت السير والأبواب مؤمنة القفل، فاعلم أن هذا سوف يعيق دخول رجال الإسعاف لمقصورة الركاب في حالة الطوارئ.





مسؤولية السائق أثناء صف
السيارة أو إيقافها
لا تترك أبداً سيارتك وبداخلها
حيوان، أو طفل، أو شخص بالغ لا
يمكنه الاعتماد على نفسه بقدرٍ كافٍ، حتى ولو
لفترة قصيرة.

في الواقع، قد يتعرض هؤلاء لخطر أو قد
يُعرضوا آخرين لخطر مثلاً بتشغيل المحرك أو
بتفعيل تجهيزات كالتوافذ الكهربائية أو أيضاً
بتأمين قفل الأبواب.
علاوة على ذلك، اعلم أن في أوقات الحر و/أو
الأوقات المشمسة، ترتفع درجة الحرارة الداخلية
لمقصورة الركاب سريعاً.
خطر التعرض للموت أو لإصابات خطيرة.

فتح، وغلق عناصر الفتح والأبواب

إذا كان جهاز التحكم عن بُعد أو البطاقة لا تعمل،
حسب موديل السيارة

في بعض الحالات، قد لا يعمل جهاز التحكم عن بُعد
بواسطة التردد اللاسلكي أو البطاقة:

- البطاقة أو بطارية جهاز التحكم عن بُعد الذي
يعمل بالتردد اللاسلكي تالفة أو فارغة من الشحن، أو
أن بطارية السيارة نفدت، أو ما إلى ذلك.
- استخدام أجهزة تعمل على نفس التردد الخاص
بالبطاقة (هاتف جوال، وما إلى ذلك).
- وجود السيارة في منطقة إشعاعات
كهرومغناطيسية قوية.

يمكن حينئذ:

- لاستخدام وحدة التحكم عن بُعد التي تعمل بالتردد
اللاسلكي أو مفتاح الطوارئ المدمج في البطاقة
(حسب السيارة) لإلغاء قفل باب السائق؛
- لفتح كل الأبواب يدوياً؛
- لاستخدام التحكم في قفل/فتح الباب الداخلي؛

المفتاح المدمج في البطاقة

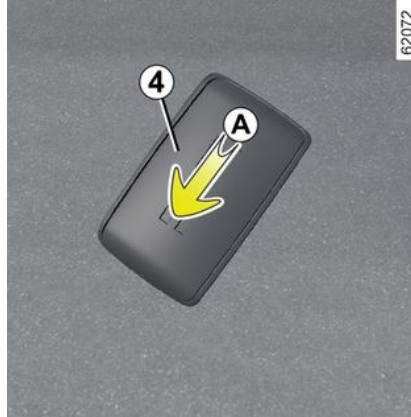

يُستخدم المفتاح المدمج 5 لفتح أو إلغاء قفل الباب
الأمامي الأيسر إذا كانت البطاقة لا تعمل.

الوصول إلى المفتاح 5

مرّر الغلاف الخلفي 4 إلى أسفل مع الضغط على
المنطقة A.



استخدام المفتاح المدمج في البطاقة

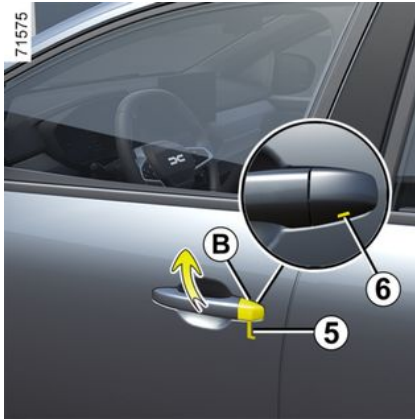

فتح وغلق الأبواب

الفتح من الخارج

2



عندما تكون الأبواب مفتوحة، ضع يدك تحت المقبض
1 واسحبه نحوك ← 47.

الفتح من الداخل



اسحب المقبض 2.

لضمان السلامة لا يجب القيام بفتح/
غلق الأبواب إلا عندما تكون
السيارة متوقفة.



إنذار صوتي: تذكير بإضاءة المصابيح

عند فتح باب السائق، يصدر إنذار صوتي ليشير إلى أن
الأنوار ما زالت مضاءة في حين أن المحرك مطفأ.

إنذار صوتي بنسيان غلق الباب أو حجيرة الأمتعة

حسب طراز السيارة، هذا الإنذار يتعلق بباب السائق أو
بكل المنافذ.

أثناء توقف السيارة، إذا كان أحد المنافذ مفتوحاً أو مغلق

بشكل غير صحيح، سيضيء ضوء الكنترول .
عند السير، وبمجرد أن تصل سرعة السيارة إلى حوالي

20 كم/ساعة، يضيء مصباح التحذير  مصحوباً
بإشارة صوتية.

حالة خاصة

تبعاً لطراز السيارة، تتوقف الملحقات (راديو...) عن
العمل سواء عند إيقاف المحرك أو عند تأمين قفل
الأبواب.

من أجل سلامة الأطفال



لجعل فتح الأبواب الخلفية من الداخل غير ممكن، انقل
الذراع 3 لكل باب وتحقق من الداخل من تأمين قفل
الأبواب جيداً.

26913



التدابير الاحترازية المتعلقة
بالبطاريات:

– احتفظ بالبطاريات (الجديدة أو
المستعملة) بعيدًا عن متناول أيدي الأطفال؛
– لا تبتلع البطاريات؛

مخاطر التعرض للحروق الكيميائية التي قد
تكون قاتلة.

– عند ابتلاعها أو إدخالها في أي جزء من
أجزاء الجسم، عليك باستشارة الطبيب في أقرب
وقت ممكن.

لا تقم بإلقاء البطاريات في البيئة
المحيطة، ولكن قم بتسليمها للجهات
المسؤولة عن تجميع وإعادة تدوير
البطاريات.

عند الاستبدال:

– تأكد من إدخال البطاريات
بطريقة صحيحة.

خطر الانفجار.

– إذا لم يغلق الغطاء بشكل صحيح، لا
تستخدمها وأبقها بعيدًا عن متناول أيدي
الأطفال.

المفتاح، جهاز التحكم عن بُعد

ملاحظة: إذا لم يتم فتح الباب بعد دقيقتين تقريبًا من تحرير القفل بجهاز التحكم عن بُعد، يتم مجددًا غلق الأبواب أوتوماتيكيًا.

2

تحرير قفل مقصورة الأمتعة

فقط اضغط مع الاستمرار على الزر **3** لتحرير قفل حيز الأمتعة.

ملاحظة: وفقًا لطراز السيارة، يتم فتح الباب الخلفي للسيارة بالكامل تلقائيًا.

لا يجب استخدام المفتاح لأى أغراض أخرى غير المنصوص عليها فى الكتيب (فتح زجاجة...).



مسؤولية السائق أثناء صف السيارة أو إيقافها
لا تترك أبدًا سيارتك وبداخلها حيوان، أو طفل، أو شخص بالغ لا يمكنه الاعتماد على نفسه بقدر كافٍ، حتى ولو لفترة قصيرة.

في الواقع، قد يتعرض هؤلاء لخطر أو قد يُعرضوا لآخرين لخطر مثلًا بتشغيل المحرك أو بتفعيل تجهيزات كالنوافذ الكهربائية أو أيضًا بتأمين قفل الأبواب.

علاوة على ذلك، اعلم أن في أوقات الحر و/أو الأوقات المشمسة، ترتفع درجة الحرارة الداخلية لمقصورة الركاب سريعًا.

خطر التعرض للموت أو لإصابات خطيرة.

جهاز التحكم عن بعد بتردد الراديو: البطارية

تغيير البطارية

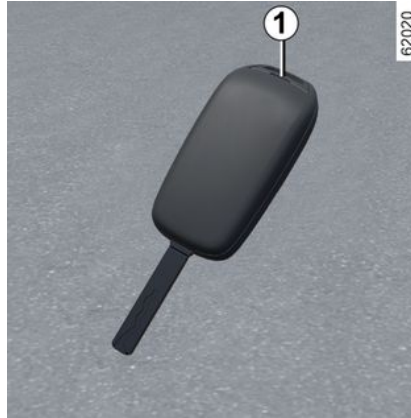

افتح الغطاء عن طريق الفتح **1** باستخدام مفك مفلطح الرأس أو ما شابه، ثم استبدل البطارية **2** مع مراعاة النوع والقطبية الموضحين على الجانب الخلفي من الغطاء.



عندما تحتاج إلى استبدال البطاريات، تأكد من استخدام نوع البطارية نفسه أو ما يعادله (استشر وكيلاً معتمدًا).



ملاحظة: عند استبدال البطارية، ينصح بعدم لمس الدائرة الإلكترونية الموجودة في غطاء المفتاح. تأكد من أن الغطاء مثبت جيدًا وأن البرغي محكم بشكل صحيح.



البطاريات متوفرة لدى أحد وكلاء الماركة، مدة عمرها الافتراضي سنتين تقريبًا.

احرص على عدم وجود آثار حبر على البطارية: خطر حدوث اتصال كهربائي غير سليم.

خلل في التشغيل

إذا كانت البطارية ضعيفة جدًا بحيث لا تضمن التشغيل الصحيح، فلا يزال بإمكانك بدء التشغيل وقفل/إلغاء قفل السيارة ← **47**

الاستخدام

تأمين قفل الأبواب



اضغط على زر الغلق 1.

تتأكد عملية تأمين قفل الأبواب من خلال وميض مجموعة أضواء التحذير وإشارات تغيير الاتجاه الجانبية مرتين.

إذا كانت أي عناصر قابلة للفتح (الأبواب أو صندوق الأمتعة) مفتوحة أو غير مغلقة جيداً، فسيصبح القفل غير ناجح ولن تومض أضواء التحذير من الخطر ولا أضواء إشارات تغيير الاتجاه.

تحرير قفل الأبواب

اضغط على زر تحرير القفل 2.

تتأكد عملية تحرير قفل الأبواب من خلال إشارة وميض مجموعة أضواء التحذير وإشارات تغيير الاتجاه الجانبية مرة واحدة.

نصيحة

يجب إبعاد جهاز التشغيل عن بعد عن أي مصدر حرارة أو برودة أو رطوبة.

نصيحة

استبدال مفتاح السيارة أو جهاز التشغيل عن بعد أو في حاجة لمفتاح أو جهاز تشغيل عن بعد إضافي

في حال فقدان مفتاح التشغيل عن بعد أو الرغبة في الحصول على مفتاح تشغيل عن بعد آخر ، راجع وكيل الماركة الخاص بك. في حالة استبدال مفتاح أو جهاز تشغيل عن بعد، سيكون من الضروري اصطحاب السيارة وكل المفاتيح أو أجهزة التحكم عن بعد لدى أحد وكلاء الماركة لإعادة تثبيتها. تستطيع استخدام ما يصل إلى أربعة مفاتيح تشغيل عن بعد لكل سيارة.

وجود خلل في المفتاح أو جهاز التشغيل عن بعد احرص دائماً على أن تكون البطارية في حالة جيدة، ونوعها جيد ومدخلة بشكل صحيح. العمر الافتراضي للبطارية هو عامان تقريباً. كيفية تغيير البطارية ← 44.



مسؤولية السائق أثناء صف السيارة أو إيقافها

لا تترك أبداً سيارتك وبداخلها حيوان، أو طفل، أو شخص بالغ لا يمكنه الاعتماد على نفسه بقدرٍ كافٍ، حتى ولو لفترة قصيرة.

في الواقع، قد يتعرض هؤلاء لخطر أو قد يُعرضوا آخرين لخطر مثلاً بتشغيل المحرك أو بتفعيل تجهيزات كالتوافذ الكهربائية أو أيضاً بتأمين قفل الأبواب.

علاوة على ذلك، اعلم أن في أوقات الحر و/أو الأوقات المشمسة، ترتفع درجة الحرارة الداخلية لمقصورة الركاب سريعاً. خطر التعرض للموت أو لإصابات خطيرة.

نطاق عمل جهاز التشغيل عن بعد اللاسلكي

يختلف هذا بحسب البيئة: احرص على عدم قفل أو فتح الأبواب بدون قصد بالضغط على الأزرار في جهاز التحكم عن بُعد.

ملاحظة: إذا كان الباب أو باب صندوق الأمتعة مفتوحاً أو غير مغلق بشكل صحيح، فلن يتم قفل السيارة. لن تصدر أي أصوات تنبيه ولن تومض أضواء التحذير من المخاطر ولا الإشارات الجانبية.

التشويش

تبعاً للظروف المحيطة (التركيبات الخارجية أو استخدام أجهزة تعمل على نفس تردد جهاز التشغيل عن بعد) فقد يحدث تشويش على التشغيل.

المفتاح، جهاز التحكم عن بُعد

معلومات عامة

وفقاً لطراز السيارة، هناك ثلاثة أنواع من المفاتيح: المفاتيح **A** أو **B** أو **C**.

2

المفتاح **A**

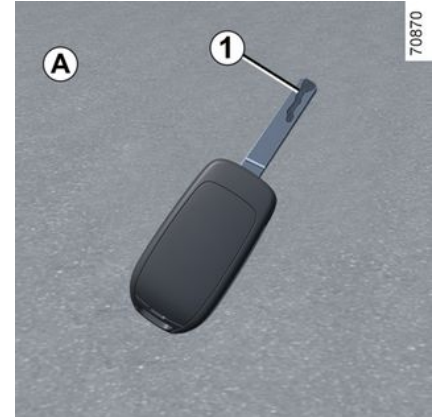

1 مفتاح مشفر لمفتاح بدء الإشعال، والأبواب، وغطاء فتحة تعبئة الوقود، وحجرة الأمتعة فقط، حسب طراز السيارة.

جهاز التحكم عن بُعد اللاسلكي **B**

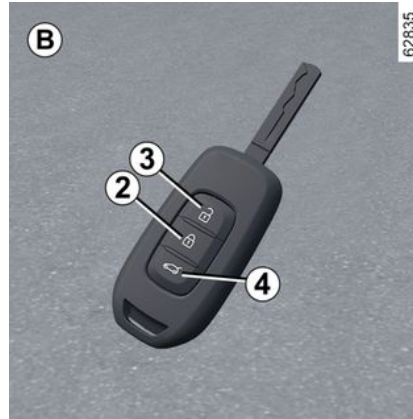

2 تأمين قفل كل المنافذ.

3 تحرير قفل كل المنافذ.

4 تحرير/تأمين قفل صندوق الأمتعة فقط.

المفتاح **C**

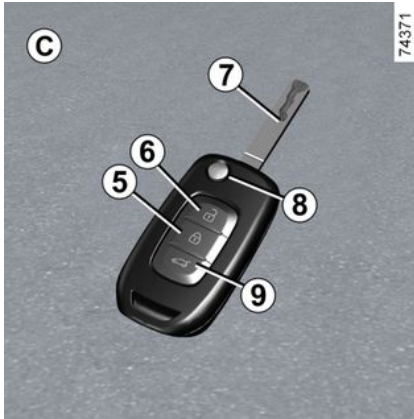

المفتاح، عنصر التحكم عن بُعد **C**

5 تأمين قفل كل المنافذ.

6 تحرير قفل كل المنافذ.

7 مفتاح إدارة المحرك وباب السائق.

8 القفل/إلغاء القفل باستخدام المفتاح الذي يُطوى.

لتحرير المفتاح من مكانه، اضغط على الزر **8** وهو سيخرج من تلقاء نفسه. اضغط على الزر **8** واسحب الطرف للخلف إلى تبييته.

9 تحرير/تأمين قفل صندوق الأمتعة فقط.

لا يجب استخدام المفتاح لأي أغراض أخرى غير المنصوص عليها في الكتيب (فتح زجاجة...).



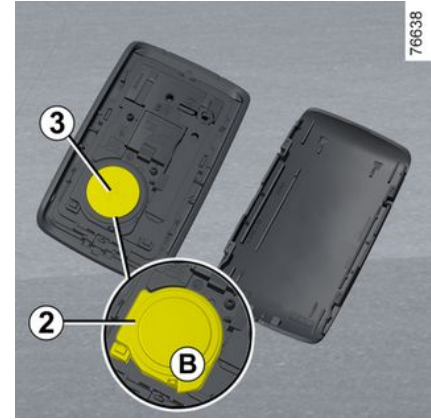

لإعادة التركيب، قم بالعملية السابقة بترتيب عكسي للخطوات ثم اضغط أربع مرات على واحد من أزرار البطاقة بالقرب من السيارة. عند التشغيل التالي، تختفي الرسالة.

تأكد أن النصل مثبت جيداً.

ملاحظة: عند استبدال البطارية، لا تلمس الدائرة الكهربائية ولا جهات الاتصال الموجودة على البطاقة.

خلل في التشغيل

إذا كانت البطارية ضعيفةً جدًا بحيث لا تضمن التشغيل الصحيح، فلا يزال بإمكانك بدء التشغيل وقفل/إلغاء قفل السيارة ← 47

عند الاستبدال:

– تأكد من إدخال البطاريات بطريقة صحيحة.



خطر الانفجار.

– إذا لم يغلق الغطاء بشكل صحيح، لا تستخدمها وأبقها بعيداً عن متناول أيدي الأطفال.

عندما تحتاج إلى استبدال

البطاريات، تأكد من استخدام نوع البطارية نفسه أو ما يعادله (استشر وكياً معتمداً).



التدابير الاحترازية المتعلقة بالبطاريات:

– احتفظ بالبطاريات (الجديدة أو المستعملة) بعيداً عن متناول أيدي الأطفال؛
– لا تبتلع البطاريات؛



مخاطر التعرض للحروق الكيميائية التي قد تكون قاتلة.

– عند ابتلاعها أو إدخالها في أي جزء من أجزاء الجسم، عليك باستشارة الطبيب في أقرب وقت ممكن.



البطاريات متوفرة لدى أحد وكلاء الماركة، مدة عمرها الافتراضي سنتين تقريباً. احرص على عدم وجود آثار حبر على البطارية: خطر حدوث اتصال كهربائي غير سليم.

26913



لا تقم بإلقاء البطاريات في البيئة المحيطة، ولكن قم بتسليمها للجهات المسؤولة عن تجميع وإعادة تدوير البطاريات.

بطاقة "التشغيل الحر": البطارية

تغيير البطارية

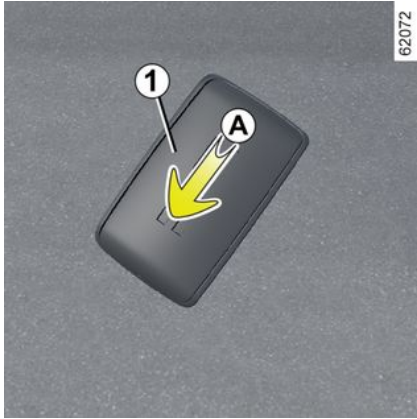

عند ظهور الرسالة "بطارية بطاقة المفاتيح ضعيفة" على لوحة أجهزة القياس، استبدل بطارية البطاقة:

- مرّر الغلاف الخلفي **1** إلى أسفل مع الضغط على المنطقة **A**؛
- في المنطقة **B**، قم بإزالة الغطاء **2** من البطارية عن طريق الرفع لأعلى؛
- اسحب البطارية بالضغط على أحد جانبيها ثم ارفع الآخر؛
- استبدل البطارية وفقاً للاتجاه والقالب الموضح داخل الغطاء.

مسؤولية السائق أثناء صف السيارة أو إيقافها
لا تترك أبداً سيارتك وبداخلها حيوان، أو طفل، أو شخص بالغ لا يمكنه الاعتماد على نفسه بقدر كافٍ، حتى ولو لفترة قصيرة.
في الواقع، قد يتعرض هؤلاء لخطر أو قد يُعرضوا آخرين لخطر مثلاً بتشغيل المحرك أو بتفعيل تجهيزات كالنوافذ الكهربائية أو أيضاً بتأمين قفل الأبواب...
علاوة على ذلك، اعلم أن في أوقات الحر و/أو الأوقات المشمسة، ترتفع درجة الحرارة الداخلية لمقصورة الركاب سريعاً.
خطر التعرض للموت أو لإصابات خطيرة.

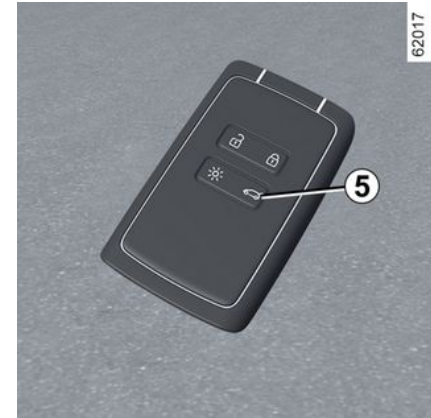

اضغط مع الاستمرار على الزر **5**. يتم فتح صندوق الأمتعة قليلاً، وفقاً لطرز السيارة، يتم فتح الباب الخلفي للسيارة بالكامل تلقائياً.

ملاحظة: بعد فتح صندوق الأمتعة باستخدام الزر **5** فقط، لفتح عناصر الفتح الأخرى، من الضروري ما يلي:

- الضغط على الزر **3**؛
- أو

- للابتعاد عن السيارة لتنشيط القفل التلقائي عند الابتعاد عن السيارة. في هذه الحالة، سيعمل فتح القفل عند الاقتراب من السيارة مرة أخرى.

ملاحظة: تعتمد المسافة القصوى التي يمكن قفل السيارة منها على البيئة المحيطة.

حالات خاصة

سيتم قفل السيارة وسيتم إصدار صوت صافرة، إذا كان أحد العناصر القابلة للفتح (مثل أحد الأبواب أو صندوق الأمتعة) مفتوحاً أو غير مغلق بشكل صحيح.

عندما يكون المحرك دائراً، يتم إبطال فاعلية أزرار البطاقة.



67811

عندما يكون المحرك قيد التشغيل، إذا تم فتح الباب وإغلاقه ولم تعد البطاقة في المنطقة 2، تشير الرسالة "لم يتم التعرف على البطاقة" إلى أن البطاقة لم تعد داخل السيارة. وهذا سيحول، مثلاً، دون انطلاقك بالسيارة بعيداً بعد إنزال أحد الركاب وبحوزته البطاقة. يختفي التنبيه عندما يتم اكتشاف البطاقة من جديد.

استخدام البطاقة كوحدة تحكم عن بُعد

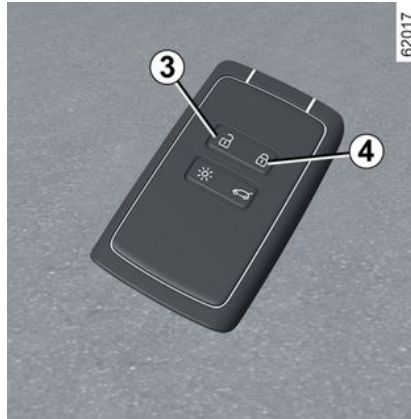

الفتح باستخدام بطاقة

اضغط على الزر 3.

يتم ملاحظة عملية تحرير القفل عن طريق وميض مجموعة أضواء التحذير وإشارات تغيير الاتجاه الجانبية.

إذا تم محاولة فتح أحد الأبواب عن طريق الضغط على المقبض في نفس اللحظة التي يتم فيها فتح الأبواب عن بُعد، فسيظل الباب المعني مغلقاً من أجل تصحيح ذلك، قم بتحرير المقبض وتحرير قفل السيارة مرة أخرى من خلال الضغط على زر 3 على البطاقة.

تأمين القفل عن طريق البطاقة

مع إغلاق الأبواب وباب صندوق الأمتعة، اضغط على الزر 4: سيتم قفل السيارة. سنومض مصابيح المؤشر ومصابيح التحذير من المخاطر مرتين لتشير إلى أنه تم قفل الأبواب.

مسؤولية السائق أثناء صف السيارة أو إيقافها لا تترك أبداً سيارتك ويدخلها حيوان، أو طفل، أو شخص بالغ لا يمكنه الاعتماد على نفسه بقدر كافٍ، حتى ولو لفترة قصيرة.

في الواقع، قد يتعرض هؤلاء لخطر أو قد يُعرضوا لآخرين لخطر مثلاً بتشغيل المحرك أو بتفعيل تجهيزات كالتوافذ الكهربائية أو أيضاً بتأمين قفل الأبواب...

علاوة على ذلك، اعلم أن في أوقات الحر و/أو الأوقات المشمسة، ترتفع درجة الحرارة الداخلية لمقصورة الركاب سريعاً.

خطر التعرض للموت أو لإصابات خطيرة.



القفل "بدون استخدام اليدين" عند الابتعاد عن السيارة

عندما تكون البطاقة معك والأبواب مغلقة وصندوق الأمتعة مغلقاً، ابتعد عن السيارة: يتم القفل أوتوماتيكياً بمجرد خروجك من منطقة الوصول **1**.

ملاحظة: تعتمد المسافة التي يتم فيها قفل السيارة على الأشياء المحيطة.

ستومض مصابيح المؤشر ومصابيح التحذير من المخاطر مرتين لتشير إلى أنه تم قفل الأبواب.

يتم تأكيد تأمين القفل من خلال إصدار نغمة.

الميزات الخاصة لنظام الفتح

بعد ثمانية أيام من عدم الاستخدام، يتم تعطيل ميزة إلغاء القفل عن قرب.

استخدم البطاقة كجهاز تحكم عن بعد لفتح السيارة وإعادة تنشيط الوضع.

الميزات الخاصة لنظام القفل

إذا كان أحد الأبواب مفتوحاً أو غير مغلق بشكل صحيح، فلن يمكن تأمين المركبة عند انطلاقك.

مميزات خاصة تتعلق بـ "قفل التشغيل الحر"



67810

بعد قفل وضع "التشغيل الحر"، يجب عليك الانتظار لمدة ثلاث ثوانٍ تقريباً حتى تتمكن من فتح السيارة مرة أخرى. وخلال هذه المدة البالغة ثلاث ثوانٍ، يمكن تجربة سحب مقابض الأبواب للتأكد من أن السيارة مقفلة بشكل صحيح.

67811



إذا كانت البطاقة في منطقة الكشف **1** لمدة 15 دقيقة تقريباً، فسيتم تعطيل القفل عن بُعد. لقفّل السيارة، اضغط على الزر **4** الموجود على البطاقة.

سيتعذر قفل السيارة إذا كانت البطاقة داخل المنطقة **2**. إذا تم فتح قفل السيارة بالضغط على الزر الموجود على البطاقة، ولكن لم يتم فتح الأبواب أو صندوق الأمتعة، فسيتم تعطيل القفل عن بعد "بدون استخدام اليدين".

استخدام البطاقة في وضع حر اليدين

67810



في وضع التشغيل "حر اليدين"، من الممكن قفل/إلغاء قفل السيارة دون استخدام أي من أزرار البطاقة، طالما أن البطاقة موجودة في منطقة الوصول 1.

ملاحظة: إذا لم يتم استخدام السيارة لأكثر من 8 أيام، فسيتحول نظام التشغيل الحر إلى وضع الاستعداد. لإعادة تنشيط ذلك، اضغط على زر تحرير القفل الموجود على البطاقة.

الفتح "دون استخدام اليدين" عند الاقتراب من السيارة

مع وجود البطاقة في منطقة الوصول 1، ستكون السيارة مفتوحة.

يتم ملاحظة عملية تحرير القفل عن طريق وميض مجموعة أضواء التحذير وإشارات تغيير الاتجاه الجانبية.

مسؤولية السائق أثناء صف السيارة أو إيقافها



لا تترك أبداً سيارتك وبداخلها حيوان، أو طفل، أو شخص بالغ لا يمكنه الاعتماد على نفسه بقدر كافٍ، حتى ولو لفترة قصيرة.

في الواقع، قد يتعرض هؤلاء لخطر أو قد يُعرضوا آخرين لخطر مثلاً بتشغيل المحرك أو بتفعيل تجهيزات كالنوافذ الكهربائية أو أيضاً بتأمين قفل الأبواب. علاوة على ذلك، اعلم أن في أوقات الحر و/أو الأوقات المشمسة، ترتفع درجة الحرارة الداخلية لمقصورة الركاب سريعاً. **خطر التعرض للموت أو إصابات خطيرة.**

لا تضع البطاقة في مكان قد تكون فيه على اتصال بأحد التجهيزات الإلكترونية (الكمبيوتر، الهاتف، إلخ) مما قد يتسبب في اختلال تشغيلها.



إلغاء تنشيط/تنشيط وضع "التشغيل الحر"

حسب طراز السيارة، يمكنك إلغاء تنشيط/تنشيط إلغاء القفل عند الاقتراب والقفّل عند الابتعاد عن السيارة.

يمكنك أيضاً إلغاء تنشيط/تنشيط الإشارة الصوتية المنبثقة أثناء القفل عند الابتعاد عن السيارة ← 118.

لا تترك سيارتك أبداً والبطاقة موجودة بداخلها.



تركيب حزام 7

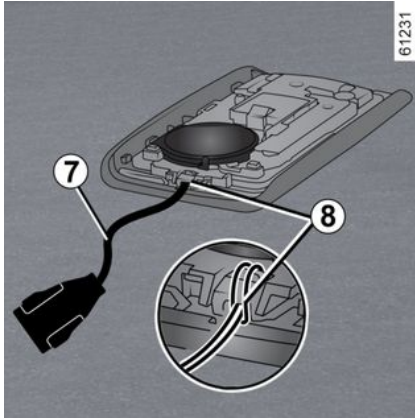

أدخل حزام اليد في المكون 8 ومرر طرف الحزام عبر المشبك.

ضع الشريط في الفتحة 6 وأغلق الخرطوشة.

ملاحظة: تحقق من أن قطر سلك الشريط 7 يتلاءم مع الفتحة 6.

الاستخدام

هناك طريقتين لفتح/قفل السيارة:

- في وضع "التشغيل الحر"، عند الاقتراب من السيارة والابتعاد عنها؛
- باستخدام البطاقة في وضع التحكم عن بُعد.

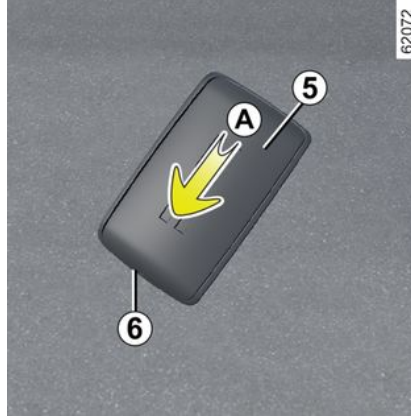

مرّر الغلاف الخلفي 5 إلى أسفل مع الضغط على المنطقة A.

لا تقم أبدًا بإدخال أدوات مفك البراغي في الفتحة 6.

i الاستبدال: تحتاج لبطاقة إضافية في حال فقدان البطاقة أو الرغبة في الحصول على بطاقة أخرى، يمكنك الحصول عليها من وكيل معتمد. في حالة استبدال بطاقة، سيكون من الضروري اصطحاب السيارة وكل البطاقات الخاصة بها لدى وكيل الماركة الخاص بك لغرض إعادة ضبط النظام. يمكنك استخدام ما يصل إلى أربع بطاقات لكل سيارة.

مسؤولية السائق أثناء صف السيارة أو إيقافها 

لا تترك أبدًا سيارتك وبداخلها حيوان، أو طفل، أو شخص بالغ لا يمكنه الاعتماد على نفسه بقدر كافٍ، حتى ولو لفترة قصيرة. في الواقع، قد يتعرض هؤلاء لخطر أو قد يُعرضوا لآخرين لخطر مثلًا بتشغيل المحرك أو بتفعيل تجهيزات كالنوافذ الكهربائية أو أيضًا بتأمين قفل الأبواب. علاوة على ذلك، اعلم أن في أوقات الحر و/أو الأوقات المشمسة، ترتفع درجة الحرارة الداخلية لمقصورة الركاب سريعًا. خطر التعرض للموت أو لإصابات خطيرة.

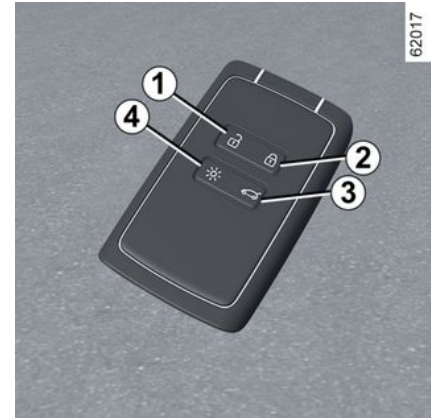

1. تحرير قفل كل المنافذ.
2. تأمين قفل كل المنافذ.
3. تحرير قفل مقصورة الأمتعة فقط.
4. تشغيل الإضاءة عن بعد.

تستخدم البطاقة من أجل:

- قفل/إلغاء قفل عناصر الفتح (الأبواب، وباب صندوق الأمتعة)؛
- تشغيل إضاءة السيارة عن بُعد.

مدى الكفائية

احرص دائماً على أن تكون البطارية في حالة جيدة، ونوعها جيد ومدخلتها بشكل صحيح. يقدر عمرها الافتراضي بسنتين تقريباً؛ وينبغي استبدالها عند ظهور

الرسالة "بطارية بطاقة المفتاح ضعيفة" على لوحة أجهزة القياس ← 40.

نطاق عمل البطاقة

يختلف هذا بحسب الأجواء المحيطة: احرص على عدم قفل أو فتح السيارة عن طريق الخطأ بالضغط على الأزرار على البطاقة بدون قصد.

ملاحظة: إذا كان أي عنصر فتح (الباب أو باب صندوق الأمتعة) مفتوحاً أو غير مغلق جيداً، فسيصبح القفل غير ناجح ويتم إصدار صوت تنبيه.

التشويش

تبعاً للظروف المحيطة (التركيبات الخارجية أو استخدام أجهزة تعمل على نفس تردد جهاز التشغيل عن بعد) فقد يحدث تشويش على التشغيل.

إذا كانت البطارية غير مشحونة، يمكنك دائماً تأمين/تحرير القفل وتشغيل السيارة ← 47 ← 151.

وظيفة "الإضاءة عن بُعد"



اضغط على زر 4 ليتم تشغيل الإضاءة الداخلية، وتضيء المصابيح الجانبية والمصابيح الأمامية المنخفضة لمدة 20 ثانية تقريباً. وهذا يتيح على سبيل المثال الاستدلال من بعيد على سيارتك الواقفة في الصف.

ملاحظة: اضغط على الزر 4 مرة أخرى لإطفاء الإضاءة.

نصيحة

يجب إبعاد البطاقة عن أي مصدر حرارة أو برودة أو رطوبة. لا تضع البطاقة في مكان قد تتعرض فيه للطي أو التلف دون قصد، مثلما يحدث عند وضعها في جيبك الخلفي.

افحص المصهر المعني وإذا لزم الأمر، استبدله بمصهر بنفس تصنيف المصهر الأصلي.



يؤدي استبدال المصهر بأخر أكثر شدة إلى سخونة الشبكة الكهربائية (خطر الحريق) في حالة استهلاك أحد الأجهزة بشكل مفرط.

أثناء إجراء أعمال تحت غطاء حيز المحرك، تأكد أن ذراع مساحات الزجاج على وضع الإيقاف. خطر التعرض للإصابة.



يجب إيقاف تشغيل نظام الإشعال قبل تنفيذ أي عملية في مقصورة المحرك ← 149، ← 151.



أثناء إجراء أعمال بالقرب من المحرك، قد يكون هذا المحرك ساخنًا. علاوة على ذلك، يمكن أن تدور مروحة المحرك في أية



لحظة. بذكرك مصباح التحذير  في مقصورة المحرك بهذا. خطر التعرض للإصابة.

إذا قام موظفو محطة الخدمة بتنفيذ إجراء تعبئة LPG، فإنه يجب إعطاؤهم المحول 1.

مهم: محول تعبئة 1 LPG

اعتماداً على البلد، يلزم استخدام محول معين لتعبئة LPG. يتم توفير محول التعبئة 1 في جيب في صندوق القفازات. قد يكون أو لا يكون موجوداً في السيارة، اعتماداً على البلد الذي تم بيع السيارة فيه. قبل قيادة السيارة إلى بلد آخر، من الضروري استشارة الوكيل المعتمد لمعرفة نوع المحول لاستخدامه، إذا لزم الأمر.

المصاهر

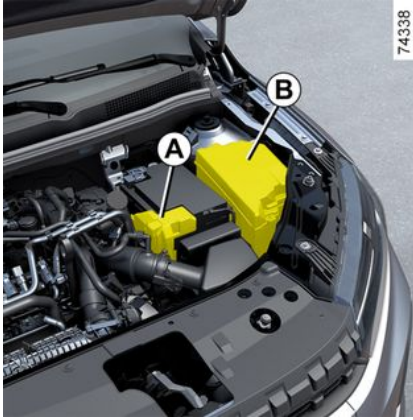

المصاهر الموجودة داخل مقصورة المحرك A و B بعض الملحقات التكميلية محمية بمصاهر موجودة في حيز المحرك، في الصناديق A و B. ومع ذلك، وبسبب قلة فرص الحصول عليها، ننصحك بتغيير هذه المصاهر عن طريق أحد الوكلاء المعتمدين.

وفقاً للتشريع الساري أو على سبيل الاحتياط، يمكنك شراء علب احتياطية من وكيل الماركة، تحتوي على مجموعة لمبات ومجموعة مصاهر.

نوصي ارتداء القفازات عند التعامل مع مسدس GPL. افتح فتحة خزان وقود سيارتك، وفك الغطاء 2 من القطعة الطرفية لفتحة تعبئة LPG. اتبع بعناية المعلومات التي توضح كيفية التزود بالوقود الموجودة على الموزع GPL. حسب نوع المحطة، قد يكون من الضروري الضغط مع الاستمرار مطولاً على زر المحطة قبل بدء التعبئة. عندما تتوقف المضخة أو تواجه صعوبة في التشغيل، فهذا يعني أنه تم الوصول إلى الحد الأقصى لمستوى امتلاء الخزان (80%). الملاء يتوقف عند تحرير الزر. افتح قفل الذراع (كمية صغيرة من الغاز يمكن أن تخرج)، ثم قم بإزالة المسدس وضعه على الموزع. بعد الملء، أعد تركيب السدادة 2 لمنع تسرب الماء أو الأجسام الغريبة في النظام.

للتزود بالوقود، يجب إيقاف المحرك (وليس فقط وضعه في حالة الاستعداد في حالة السيارات المجهزة بوظيفة Stop and Start): يجب عليك إيقاف تشغيل الإشعال

← 149 ، ← 151
خطر وقوع حريق.



محطات ملء ذات خدمة حرة

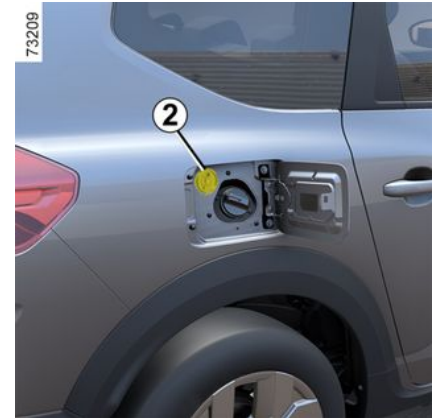

خزان الغاز المسال

ملء وقود GPL

السعة القابلة للاستخدام للخزان: تقريباً 8.80 جالون (40 لترًا) أو 11.00 (50 لترًا) (حسب طراز السيارة).

استخدم فرامل التوقف، وأوقف المحرك، وأوقف تشغيل الإشعال، وقم بإطفاء الأنوار.

في كافة الحالات، يُرجى اتباع تعليمات الأمان المبينة في محطات الوقود.

اعتمادًا على البلد، قبل إعادة التزود بالوقود، يجب ربط محول التعبئة بالبرغي 1 على القطعة الطرفية لفتحة تعبئة LPG.

ينصح دائما بالوصول للحد الأقصى لمستوى ملء الخزان.

في حالة توقف المضخة في دفع GPL، أو إن دفع المضخة يقل بطريقة ملحوظة، فإن GPL يكون قد وصل إلى الحد الأقصى.

لا يتعين عليك إذا اختبار متابعة الملء.

محطة ملء بدون خدمة حره

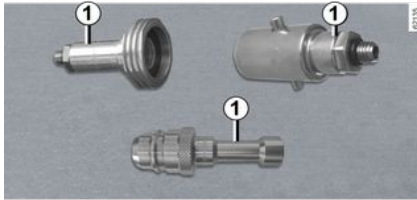

الحرارة التي تقل عن 0 C° لاستخدام وضع غاز البترول المسال إلى أقصى حد ← 175.

في حالة وقوع حادث

التحذيرات الهامة التي يجب تبنيها هي نفسها الموضحة بالنسبة لسيارة الوقود:

- شد فرامل التوقف؛
- أوقف المحرك (يتم تشغيل إحدى وسائل الأمان التي تمنع غاز LPG من الدخول إلى المحرك تلقائيًا)؛
- وأوقف تشغيل الإشعال؛
- وقم بمراعاة اللوائح المحلية.

GPL له رائحة خاصة يمكنك من

أن تكتشف بسهولة التسريبات المحتملة. إذا شممت رائحة غاز في سيارتك أو حول سيارتك:

- التبدل إلى وضع البنزين فوراً والتأكد من عدم وجود ألسنة لهب أو مصادر حريق بالقرب من السيارة؛
- اذهب إلى أحد الوكلاء المعتمدين.



لا تلمس، لا تفرع، ولا ترفع أي جزء من مكونات نظام GPL.



- عرض ضوء التحذير  باللون الأصفر.

أعد ملء الغاز المسال في أقرب وقت ممكن ← 32.

خلل في التشغيل

في حالة حدوث عطل قد يضعف التشغيل الصحيح للمحرك، يتم عرض الرسالة "لا يوجد غاز" ويتحول النظام تلقائيًا من وضع غاز البترول المسال إلى وضع البنزين.

يتم تأكيد ذلك من خلال عرض ما يلي على لوحة أجهزة القياس:

- الرسالة "تحقق من نظام الغاز"؛

- يضيء ضوء التحذير ، أو، وفقًا لطراز

السيارة،  باللون الأصفر.

استشر الوكيل المعتمد في أقرب وقت.

في حالة القيادة في ظروف قاسية

في الطقس شديد البرودة (درجة الحرارة أقل من 10 C° تقريبًا)، واعتمادًا على جودة الغاز المستخدم، قد يقوم النظام بما يلي:

- إدارة شروط التبدل بين وضع الغاز المسال ووضع البنزين تلقائيًا؛

أو

- استهلاك كمية قليلة من البنزين في وضع الغاز المسال.

ملاحظة: للسيارات المجهزة بذلك، يوصى باستخدام الوضع ECO في هذه الظروف (خاصة في درجات

سيارة LPG

بمجرد استيفاء الشروط المطلوبة (مستوى درجة حرارة المحرك، وما إلى ذلك)، يتحول النظام تلقائيًا إلى وضع

LPG: يظهر ضوء التحذير **LPG** أو بالأخضر حسب طراز السيارة عند تنشيط وضع غاز البترول المسال.

تغيير الوقود أثناء السير

للانتقال من وضع البنزين إلى وضع LPG يدويًا اضغط على عنصر التحكم 1.

يتم التبدل إلى وضع الغاز المسال تلقائيًا عندما يكون النظام جاهزًا:

– يظهر ضوء التحذير **LPG** ومستوى وقود الغاز المسال ذي الصلة على لوحة أجهزة القياس 2؛

– يضيء ضوء التحذير **LPG** باللون الرمادي لتأكيد اختيار وضع LPG، ثم يضيء باللون الأبيض أو باللون الأخضر، حسب طراز السيارة، عندما يكون وضع LPG نشطًا.

للانتقال من وضع LPG إلى وضع البنزين يدويًا اضغط على مفتاح التحكم 1.

ينطفئ ضوء التحذير **LPG** على لوحة أجهزة القياس 2 ويشير إلى تنشيط وضع البنزين.

للوصول إلى المعلومات وإعادة تهيئة

معلومات رحلة غاز البترول المسال

← 102.



عندما يكون خزان الوقود فارغًا، لا يمكن تشغيل السيارة أو القيادة في وضع LPG فقط.

يتطلب التشغيل باستخدام الوقود الثنائي للغاز النفطى المسال/البنزين وجود البنزين (لبدء التشغيل، والتسارع العالي، ودرجات الحرارة الباردة، وما إلى ذلك).



إذا ظهر ضوء التحذير البرتقالي **LPG** على لوحة أجهزة القياس وتم إصدار صوت صافرة، فقم بملء الخزان بالبنزين في أسرع وقت ممكن.

الانتقال من وضع LPG إلى وضع البنزين يدويًا

حسب طراز السيارة، وفي ظل حالات معينة من الاستخدام (مثال: بدء التشغيل في الأجواء الباردة، التسارع الشديد، وغير ذلك)، قد يختار النظام التبدل مرة أخرى تلقائيًا إلى وضع البنزين مؤقتًا.

يظهر الضوء التحذيري **LPG** باللون الرمادي لتحذيرك.

إذا تم استيفاء الشروط مرة أخرى، فإنه يتحول تلقائيًا إلى وضع الغاز المسال ويضيء ضوء التحذير

LPG باللون الأبيض أو باللون الأخضر وذلك حسب طراز السيارة.

ملاحظة: بعد عدة محاولات غير مثمرة، قد يقرر النظام البقاء في وضع البنزين خلال الرحلة الحالية.

يمكن إجراء محاولة جديدة بعد توقف المحرك بالكامل.

خزان LPG فارغ

عندما يكون الخزان فارغًا تقريبًا ويعمل المحرك على احتياطي وقود الغاز المسال، تظهر الرسالة "LPG" المستوى منخفض" على لوحة أجهزة القياس، مصحوبة بصوت تنبيه وإضاءة:

– يضيء مصباح التحذير **LPG** باللون الأبيض أو الأخضر، وذلك وفقًا لطراز السيارة؛

– يومض مصباح التحذير **LPG** باللون الأصفر.



اضغط على المفتاح 3 "OK"، أو 4 أو 5 لإيقاف عرض الرسالة وأضواء التحذير.

في حالة عدم وجود غاز مسال في الخزان، يتم عرض الرسالة "خزان الغاز فارغ" على لوحة أجهزة القياس، مصحوبة بصوت تنبيه و:

– اختفاء ضوء التحذير **LPG**؛

المقدمة

تعمل هذه السيارات عن طريق تزويد بالوقود الثنائي باستخدام نوعين من الوقود: LPG والبنزين. حيث أنها مجهزة بخزانين مختلفين ← 141.

ما هو الـ GPL ؟



غاز البترول المسال الذي يتوافق مع المعيار EN 589 أو التشريعات الوطنية المماثلة. فهو «معالج» برائحته الذكية.



التحكم في اختيار وضع وقود غاز البترول المسال/ البنزين 1

يسمح هذا للسائق بالانتقال يدويًا من وضع وقود إلى آخر.

العمل

تشغيل المحرك



يعتمد بدء تشغيل المحرك دائمًا على البنزين.

- بالنسبة للسيارات المزودة بمفتاح ← 149
- بالنسبة للسيارات المزودة ببطاقة ← 151.

ملاحظة: إذا كان وضع الغاز المسال نشطًا عند بدء تشغيل المحرك، فسيتحول النظام مؤقتًا إلى وضع "البنزين".

– يظهر ضوء التحذير **LPG** باللون الرمادي على لوحة أجهزة القياس 2 بدون صافرة، ولكن

مصحوبًا بضوء التحذير **⛽** ومستوى وقود "البنزين" المرتبط به. يشير هذا إلى أن وضع البنزين نشط.

يظهر **LPG** ضوء التحذير باللون الرمادي على لوحة العدادات للإشارة إلى أن النظام ينتظر استيفاء الشروط المطلوبة قبل التبديل إلى وضع غاز البترول المسال.

يظهر ضوء التحذير **LPG** باللون الأبيض أو، باللون الأخضر، وفقًا لطرز السيارة للإشارة إلى تنشيط وضع LPG.



مقياس وقود الغاز المسال ومصباح التحذير

يظهر ضوء التحذير **⛽** على لوحة أجهزة القياس 2 إلى جانب مقياس مستوى وقود الغاز المسال المرتبط به.

كمية GPL المشار إليها هي قيمة توضيحية.



يُرجى قراءة هذه الإرشادات بعناية. قد يؤدي عدم اتباع هذه الإرشادات إلى نشوب حريق أو التعرض لإصابة بالغة أو صدمات كهربائية قد تؤدي إلى الوفاة. في حالة وقوع حادثة أو تصادم في حالة وقوع حادث أو اصطدام بالأجزاء السفلية من السيارة (مثال: ملامسة جسم، أو رصيف مرتفع أو أي شيء متحرك على الطريق) قد تلف الدائرة الكهربائية أو بطارية السحب.

- افحص السيارة لدى وكيل معتمد.
لا تلمس أبدًا المكونات "عالية الجهد" أو الكابلات البرتقالية المكشوفة والمرئية داخل السيارة أو خارجها.
قد تحدث تسربات في بطارية القطر بشدة في حالة تلفها.
– لا تلمس السوائل (الموانع، إلخ) التي تخرج من بطارية السحب؛
– وفي حالة ملامستها للجسم، اغسل المنطقة المتأثرة بكمية وفيرة من المياه، واستشر الطبيب في أقرب وقت ممكن.

في حالة نشوب حريق

في حالة نشوب حريق، اخرج من السيارة وقم بإخلائها، واتصل بخدمات الطوارئ وأخبرهم أن هذه سيارة Hybrid. لا تستخدم إلا منتجات إطفاء الحريق ABC أو BC المنتجات المسموح باستخدامها مع الحرائق الكهربائية. لا تستخدم المياه أو منتجات إطفاء الحرائق الأخرى. في حالة تلف الدائرة الكهربائية، يُرجى الاتصال وكيل معتمد.

جميع عمليات القطر

يُرجى الرجوع إلى الفقرة بعنوان "القطر، إصلاح الأعطال" ← 313.
غسل السيارة

لا تغسل حيز المحرك وبطارية الجر "عالية الجهد" برشاش ذي ضغط مرتفع على الإطلاق. فقد يؤدي ذلك إلى تلف الدائرة الكهربائية.

فقد يؤدي ذلك إلى التعرض لصدمة كهربائية أو الوفاة.

إطارات، وما إلى ذلك) بالإضافة إلى ضوضاء ناتجة عن تشغيل النظام Hybrid (مثل تبريد بطارية السحب).

آلة تنبيه المشاة

تُتيح لك آلة تنبيه المشاة تنبيه الآخرين بوجودك - وبخاصة المشاة وراكبو الدراجات. عند بدء تشغيل المحرك، يتم تفعيل آلة تنبيه المشاة تلقائيًا. ينبعث الصوت عندما تكون سرعة السيارة ما بين 1 إلى 30 كم/ساعة تقريبًا. في حالة وجود عطل في آلة تنبيه المشاة، يتم عرض الرسالة "فشل بالصوت الخارجي" على لوحة أجهزة القياس. استشر وكيل الماركة.

سيارتك Hybrid هادئة للغاية. عند الخروج من السيارة، تأكد دائمًا من أن ذراع التعشيق في الوضع **P**، واستخدم فرامل التوقف وأوقف تشغيل الإشعال. **خطر التعرض لإصابة خطيرة.**



يظهر ضوء التحذير **EV 8** على أجهزة القياس لإخبارك أن النظام Hybrid يستخدم فقط التجميع الكهربائي فقط لتشغيل حركة السيارة.

يوصى بعدم القيادة في الوضع الكهربائي بالكامل عندما يكون خزان الوقود فارغًا.

إذا ظهر ضوء التحذير البرتقالي  على لوحة أجهزة القياس وتم إصدار صوت صافرة، فقم بملء الخزان بالوقود في أسرع وقت ممكن.

خطر عدم تحرك السيارة

إذا لم يكن هناك وقود في الخزان، تتحول السيارة تلقائيًا إلى الوضع الكهربائي الكامل. إذا كنت تقود سيارتك حتى تنفد بطارية الجر، فسيكون من المستحيل إعادة تشغيل السيارة (حتى بعد التزود بالوقود). استعن بأحد وكلاء الماركة.

ضوضاء

تكون السيارة Hybrid هادئة في وضع التشغيل الكهربائي. لن تضطر أنت أو مستخدمي الطريق الآخرين لاستخدامهما حتى الآن. حيث إنه من الصعب عليهم سماع صوت سيارتك أثناء تحركها. ولذلك تم تزويد سيارتك بآلة تنبيه للمشاة لتنبيههم بوجود سيارتك. يتم تفعيل هذا النظام تلقائيًا في وضع التشغيل الكهربائي. ينبعث الصوت عندما تكون سرعة السيارة ما بين 1 إلى 30 كم/ساعة تقريبًا. نظرًا لأن المحرك الكهربائي صامت، فسوف تسمع ضوضاء قد تبدو غير عادية (ضوضاء هوائية،

HYBRID السيارة

"القطر الكهربائي" B التدفق

تُستخدم المجموعة الكهربائية لتحريك السيارة.

قطر محرك الاحتراق C التدفق

يُستخدم محرك الاحتراق لتحريك السيارة.

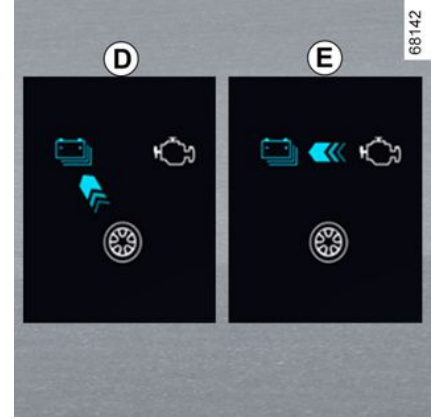

"استرداد الطاقة" D التدفق

عند رفع القدم عن دواسة الوقود أو عند الضغط على دواسة الفرامل، فإن المحرك الكهربائي و/أو نظام الكبح المتطور يحول الطاقة التي يولدها خفض سرعة السيارة إلى طاقة كهربائية.

يُستخدم ذلك لفرملة السيارة وإعادة شحن بطارية القطر.

التدفق E "إنتاج الطاقة"

يقوم محرك الاحتراق بإعادة شحن بطارية القطر.

ملاحظة: من الممكن الجمع بين التدفقات المختلفة (على

سبيل المثال، يُقصد بالجمع بين التدفق B والتدفق C أن محرك الاحتراق والمحرك الكهربائي يُستخدمان لتحريك السيارة).

63069

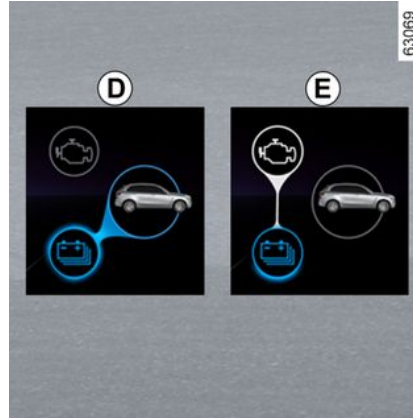

62294



8

حالة خاصة

عندما يصل مستوى شحن بطارية الجر إلى الحد الأقصى، يتم خفض كبح المحرك مؤقتًا. الرجاء تكييف نمط القيادة الذي تستخدمه وفقًا لذلك.



يجب ألا تستخدم مكابح المحرك كبديل لدواسة المكابح، مهما كان الأمر.

وضع القيادة الكهربائية بالكامل

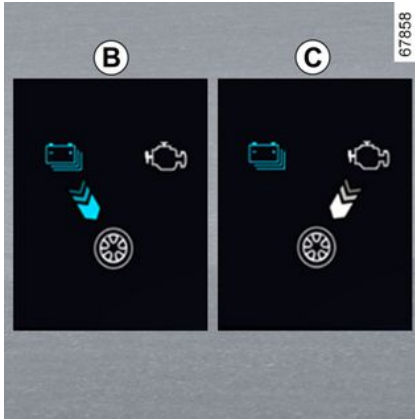

67858

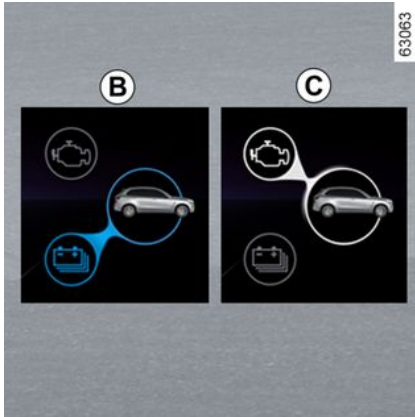

63063

مؤشر تدفق الطاقة 7

62292



وفقاً لوضع القيادة المحدد، يمثل المؤشر 7 تدفق الطاقة بين كل من:

- المجموعة الكهربائية (بطارية القطر والمحرك الكهربائي).
- محرك الاحتراق؛
- العجلات.

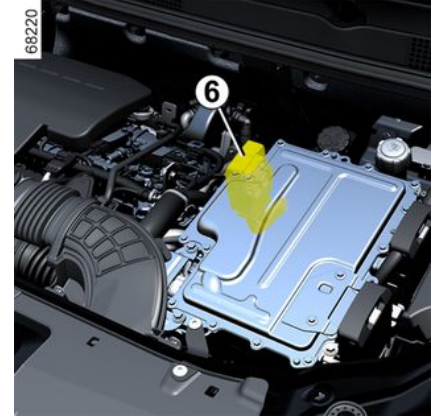

يمكن التعرف على الدائرة الكهربائية "عالية الجهد"

بواسطة كابلات برتقالية 6 وأجزاء تحمل الرمز

يختار النظام Hybrid محرك الاحتراق و/أو المحرك الكهربائي وفقاً لنمط القيادة (القيادة السلسة أو الرياضية، إلخ) وأحوال الحركة المرورية.

تقلبات الجو، طرق مغمورة بالماء:



تجنب السير على طريق مغمور بالماء إذا كان ارتفاع الماء يجتاز المحيط السفلي للجنوط.

تختلف ألوان التدفقات وفقاً لـ:

- أزرق: المحرك الكهربائي؛
- أبيض: الطاقة التي ينتجها محرك الاحتراق.

1 بطارية "12 فولت"

2 بطارية الجر "عالية الجهد"

3 كابلات كهربائية بارتفاعية

4 الموتور الكهربائي

5 محرك الاحتراق

يستخدم Hybrid نظام السيارة محركًا كهربائيًا لتحسين أداء محرك الاحتراق (التسارع، والبدء، وما إلى ذلك).

السيارة لديها المزيد من عزم التسارع المتاح مع استهلاك وقود أقل.

وقد تحرك السيارة أيضًا في وضع التشغيل الكهربائي الكامل دون أي مساعدة من محرك الاحتراق. إذ تستخدم السيارة الطاقة المخزنة في بطارية الجر "عالية الجهد".

البطاريات

تتضمن السيارة Hybrid نوعين من البطاريات:

– بطارية الجر "عالية الجهد"؛

– بطارية بجهد "12 فولت".

بطارية الجر "عالية الجهد"

تخزن هذه البطارية -الموجودة أسفل الأرضية الخلفية- الطاقة المطلوبة لتشغيل المحرك الكهربائي بشكل سليم.

وكما هو الحال في أي بطارية، فإن هذه البطارية تنفذ طاقتها بعد فترة من الاستخدام. بطارية الجر مشحونة:

– أثناء أطوار خفض سرعة السيارة؛

– عندما يبدأ تشغيل محرك الاحتراق تلقائيًا ليعمل كمولد.

يعتمد نطاق سيارتك في وضع التشغيل الكهربائي على مستوى شحن بطارية القطر، وكذلك على نمط قيادتك والمكونات المستهلكة للطاقة (نظام تكييف الهواء، ونظام التدفئة وما إلى ذلك).

في حال نفاذ الطاقة من بطارية القطر، يقوم محرك الاحتراق وحده بتحرك السيارة حتى يتم إعادة شحن بطارية القطر بشكل كافٍ.

إذا كانت سيارتك متوقفة لفترة طويلة، فقم بتشغيل المحرك على فترات منتظمة (مرة واحدة في الشهر



تقريبًا)، وتحقق من ظهور ضوء التحذير باللون الأزرق على لوحة العدادات.

إذا حدث ذلك، فيجب إعادة شحن البطارية: اترك المحرك قيد التشغيل حتى يتم عرض ضوء التحذير باللون الأزرق ← 114.

قد يؤدي عدم القيام بذلك إلى تلف بطارية الجر ويجعل بدء تشغيل السيارة أمرًا مستحيلًا.

بطارية بجهد "12 فولت"

توفر البطارية التي تعمل بجهد "12 فولت" الموجودة في صندوق الأمتعة الطاقة اللازمة لفتح/غلق السيارة وتشغيل التجهيزات.

ملاحظة: لا تساعد البطارية التي تعمل بجهد "12 فولت" على بدء تشغيل محرك الاحتراق. هذا متوفر من خلال Hybrid النظام.

يستخدم Hybrid للسيارة نظامًا كهربائيًا "عالي الجهد".

ولذلك، فقد يسخن هذا النظام أثناء تشغيل الإشعاع وإيقاف تشغيله.

يجب مراعاة رسائل التحذير المبينة على ملصقات السيارة.

يُمنع منعًا باتًا إجراء جميع العمليات أو التعديلات على النظام الكهربائي "عالي الجهد" الخاص بالسيارة (المكونات والكابلات والموصلات وبطارية الجر) بسبب المخاطر التي قد تشكلها على سلامتك. استعن بأحد وكلاء الماركة. قد يؤدي خطر الإصابة بحروق شديدة أو صدمات كهربائية إلى الوفاة.



A



79119

يشير الرمز A إلى العناصر الكهربائية في سيارتك التي قد تنطوي على مخاطر صحية.

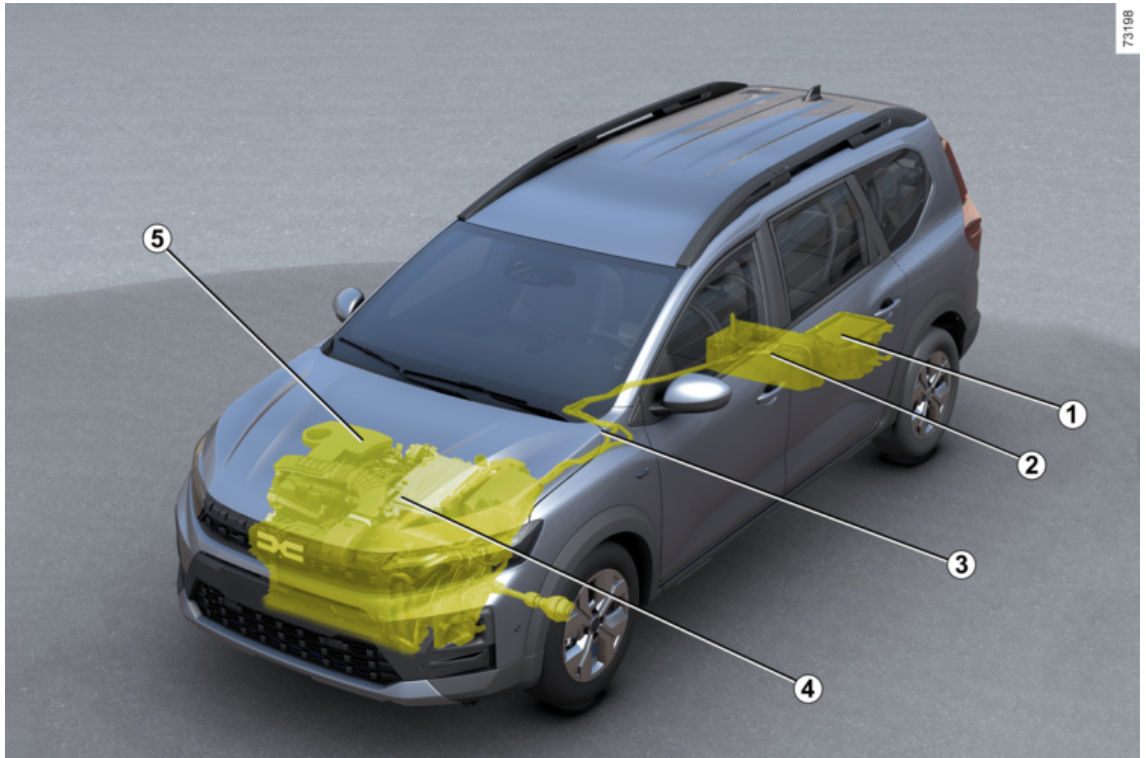

سيارة LPG

1 تشغيل، إيقاف المحرك: السيارة بالمفتاح ← 149

تشغيل، إيقاف المحرك: سيارة مزودة بالبطاقة ← 151

2 عنصر التحكم 30 ← LPG

3 كمبيوتر الرحلات ← 102



تعبئة غاز النفط المسال (LPG) ← 141

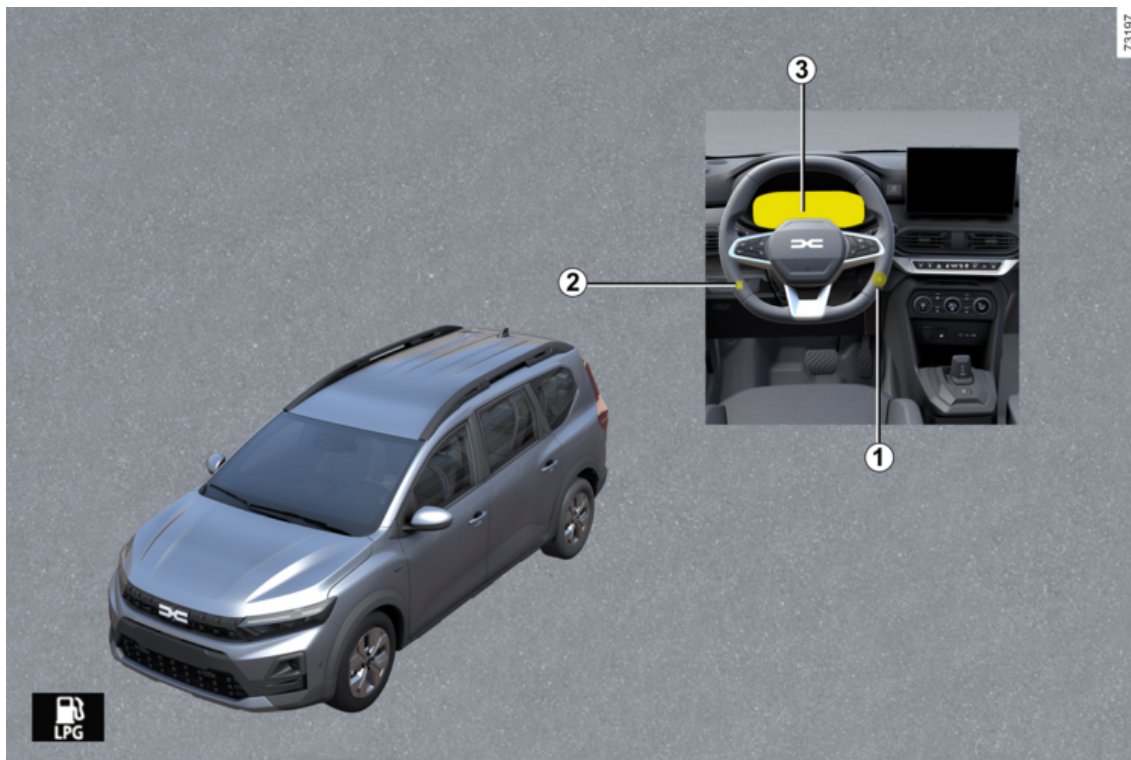

السيارة HYBRID

Hybrid نظام السيارة: المقدمة ← 24

Hybrid نظام السيارة: توصيات مهمة ← 29

1 أضواء التحذير ← 121

التشاشات والمؤشرات ← 114

مقياس الشحن ← 175

2 البطاريات ← 24 ← 294 ← 317

3 كابلات كهربائية برتقالية ← 24

4 الموثور الكهربائي ← 24

5 الجر، إصلاح الأعطال ← 313

6 محرك الاحتراق ← 24

7 سائل التبريد ← 291

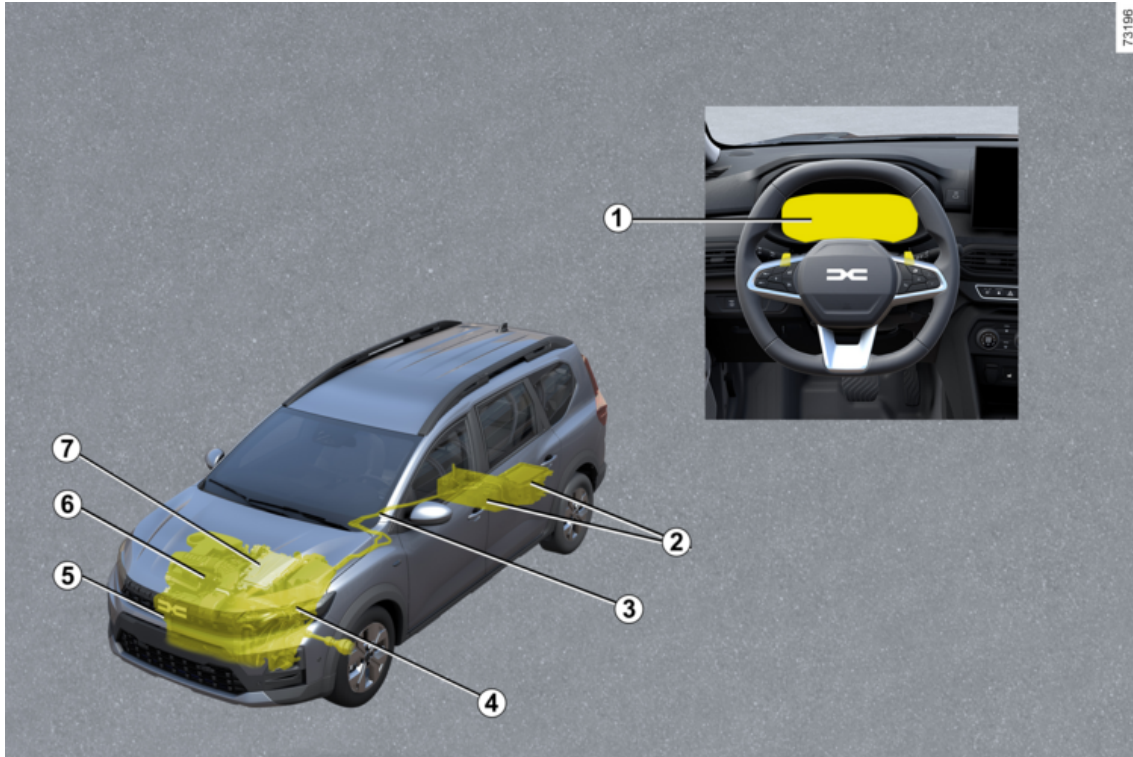

إصلاح الأعطال

- 1 نقطة القطر الأمامية ← 313
- 2 استبدال لمبات المصابيح الأمامية ← 319
- 3 استبدال شفرة (شفرات) مساحة الزجاج الأمامي ← 330
- 4 انتقاب: الأدوات ← 306
- العجلة الاحتياطية ← 307
- تغيير إحدى العجلات ← 180
- 5 المصاهر ← 332
- 6 نقطة القطر الخلفية ← 313
- 7 استبدال لمبات المصابيح الخلفية ← 324
- 8 استبدال نصل مساحة الزجاج الخلفي ← 330

73195

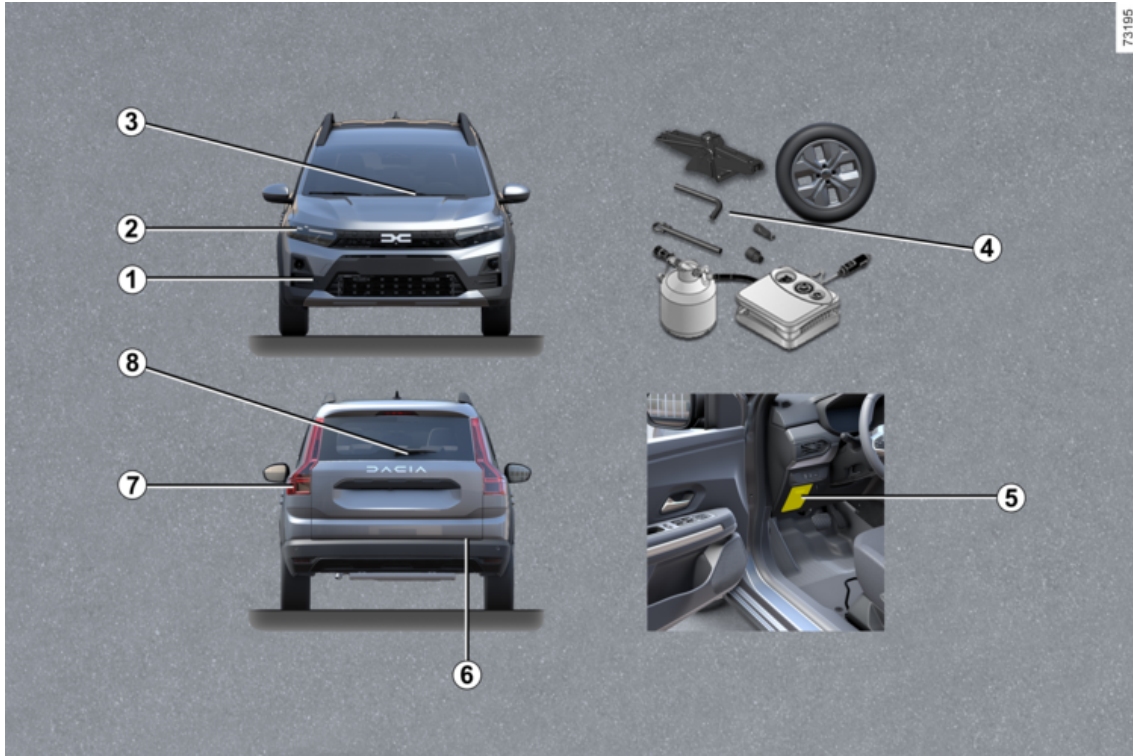

مقصورة المحرك (الصيانة الدورية)

1 فتح غطاء حيز المحرك ← 287

2 غطاء فتحة تعبئة زيت المحرك ← 288

3 مقياس زيت المحرك ← 288

4 سائل التبريد ← 291

5 سائل غاسلة الزجاج ← 292

6 زيت المكابح ← 287

7 البطارية ← 294

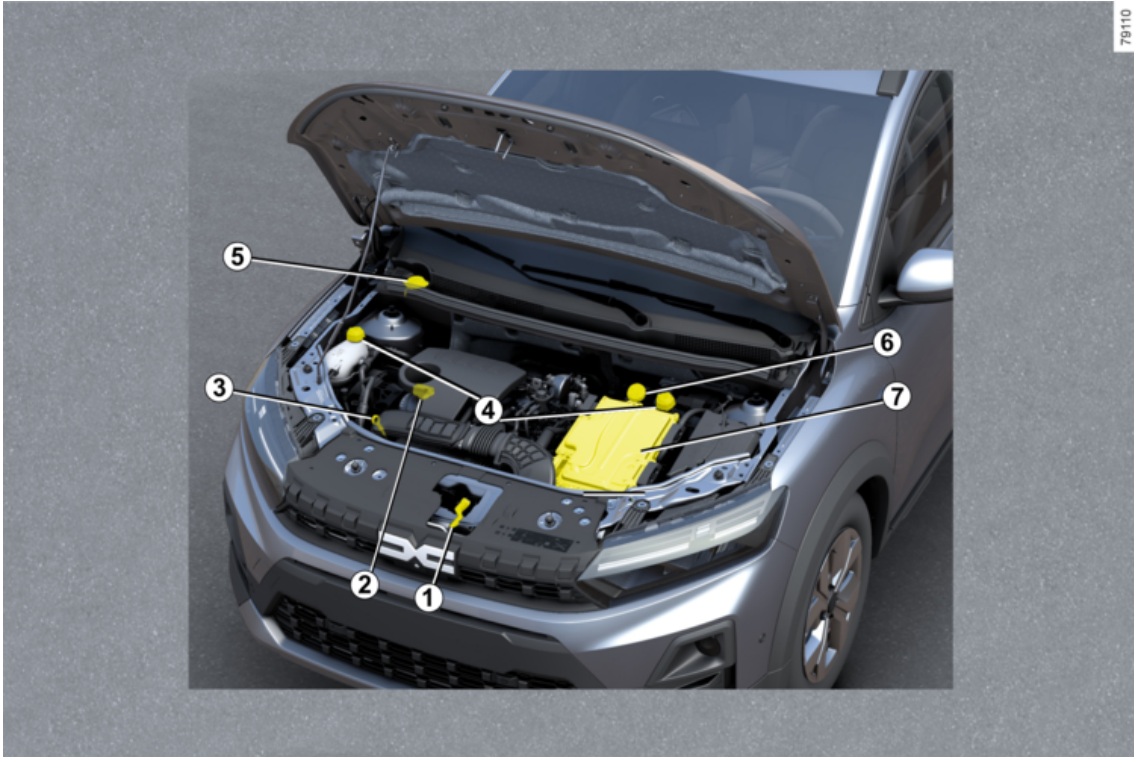

79110

تعريف السيارة - الملصقات

1 لوحة الصنع ← 340

2 المعلومات الفنية لخدمات الطوارئ ← 340

3 تذكير برقم تعريف السيارة ← 340

4 ملصقات ضغط هواء الإطار ← 185 ← 302

5 تعريف المحرك ← 341

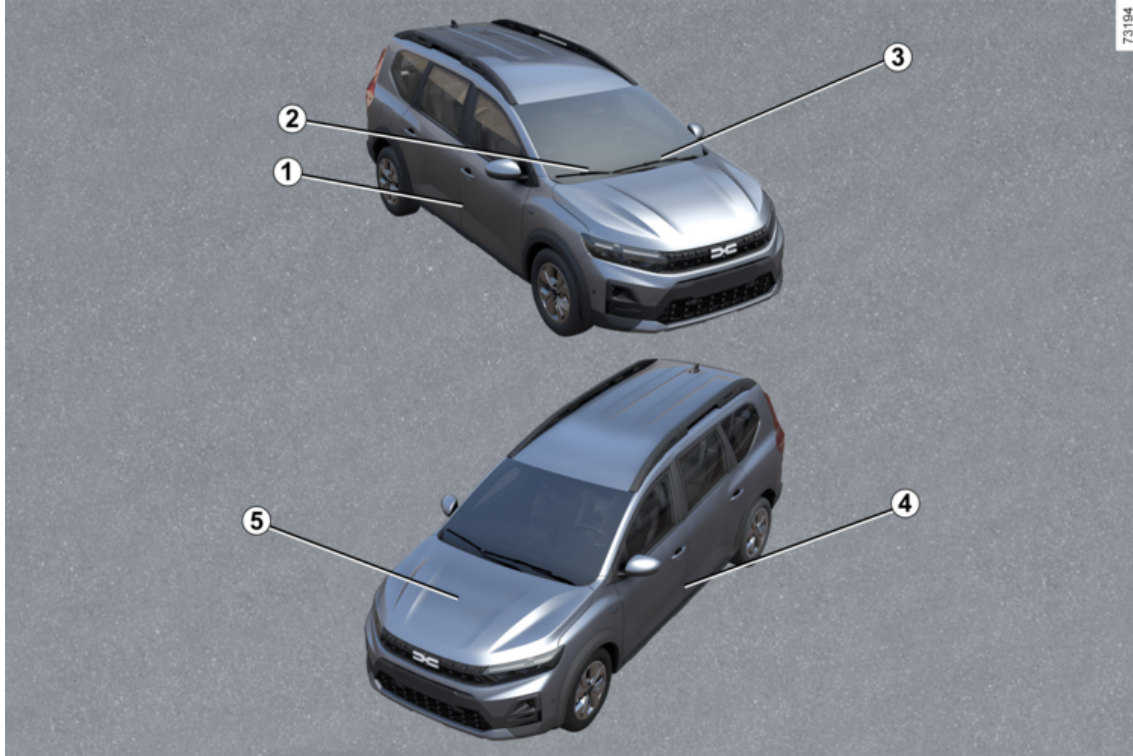

السلامة على متن السيارة

1 Airbags جانبية ← 71

2 أحزمة الأمان ← 61

3 Airbags أمامي ← 66

4 حماية airbag الراكب الأمامي ← 66

5 Airbags الحاجب ← 71

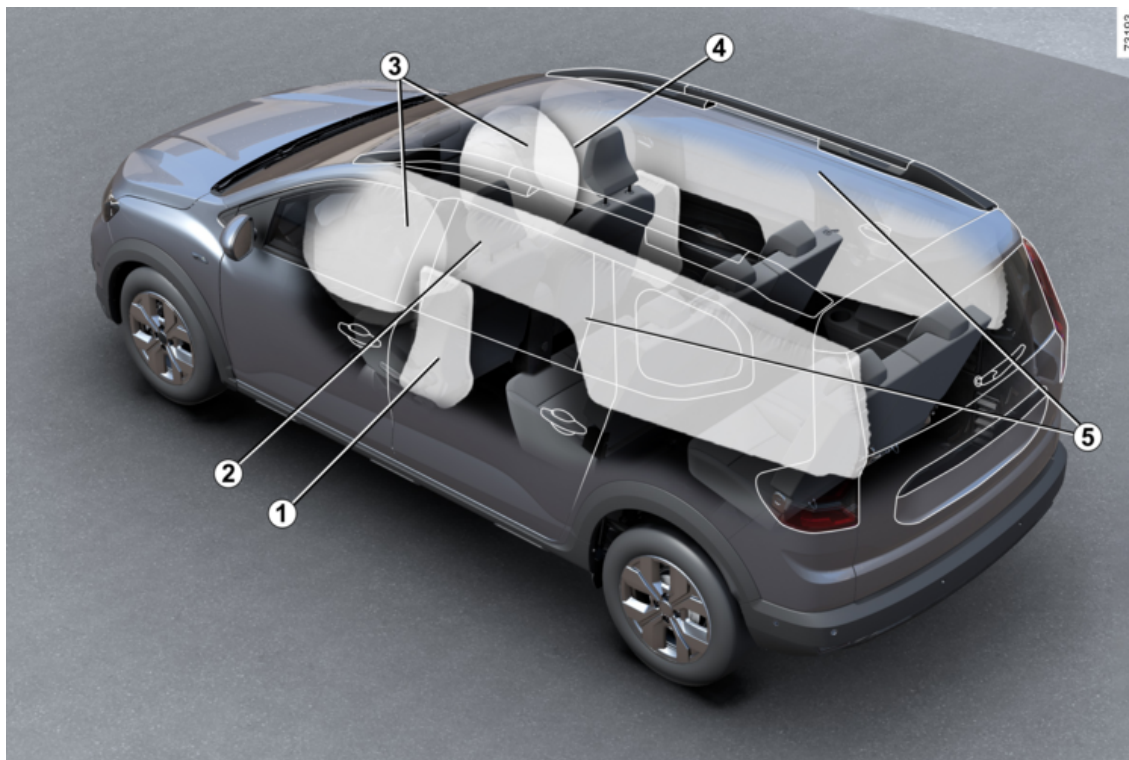

- ABS (نظام الكبح المانع للانغلاق) ← 191
- ESC (نظام التحكم الإلكتروني بثبات السيارة) ← 191
- نظام مساعدة الكبح ← 191
- نظام مساعدة السير على منحدر ← 191
- نظام التحكم في الجر - 191 ← Extended grip
- Stop and Start ← 154
- نظام مراقبة ضغط هواء الإطارات ← 180
- منبه نقص ضغط هواء الإطارات ← 185
- My Safety ← 195
- منع مغادرة الحارة ← 196
- إنذار النقطة العمياء ← 202
- تحذير مسافة الأمان ← 207
- إنذار السائق بأخذ الحديقة ← 216
- تحذير من إجهاد السائق ← 220
- تحذير انتباه السائق ← 218
- الكشف عن علامات الطريق ← 223
- محدد السرعة ← 227
- منظم السرعة ← 230
- كاميرا الرجوع إلى الخلف ← 234
- كاميرا ذات طرق عرض متعددة ← 236
- مساعد الركن ← 241

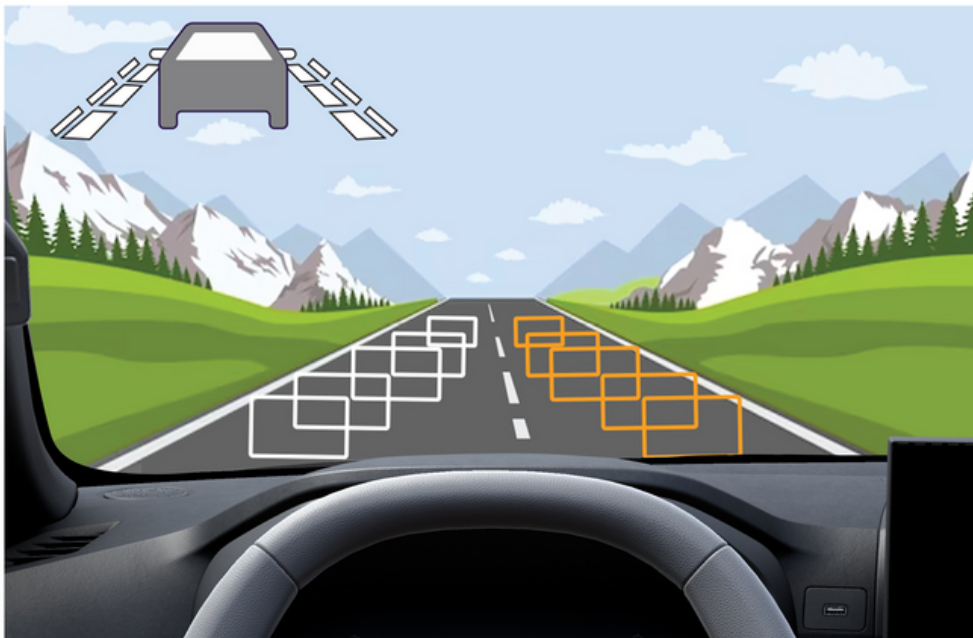

- 1 زر تشغيل/إيقاف المحرك ← 149
- 2 زر الإشعال عن طريق المفتاح ← 149
- 3 تعديل عجلة القيادة ← 126
- 4 فتح غطاء المحرك ← 287
- 5 مفتاح:
 - 195 ← My Safety ;
 - عجلة القيادة المدفأة أو، حسب طراز السيارة، مفتاح التفعيل العام/إلغاء تنشيط وظيفة المساعدة على صف السيارة؛
 - أمر 30 ← LPG
- 6 محدد السرعة ← 227
- 7 منظم السرعة ← 230
- 8 الإضاءة الخارجية ← 130
- 9 الكاميرا الداخلية ← 218
- 10 لوحة القيادة ← 121
- 11 عناصر التحكم في كمبيوتر السيارة ← 102
- 12 ذراع ماسحة/غاسلة الزجاج ← 136
- 13 شاشة الوسائط المتعددة ← 262
- 14 عناصر التحكم في المقعد (المقاعد) المدفأة ← 52
- 15 نظام التدفئة/تكييف الهواء ← 253
- 16 مقابس 262 ← USB-C
- 17 حسب طراز السيارة، فإن التحكم في تنشيط/إلغاء تنشيط التحكم في الجر - 191 ← Extended grip
- 18 مقبس الملحقات التكميلية ← 262
- 19 منطقة شحن/تخزين الهاتف ← 262
- 20 ذراع التعشيق ← 158
- 21 التحكم الإلكتروني في تنشيط/إلغاء تنشيط فرامل التوقف ← 165

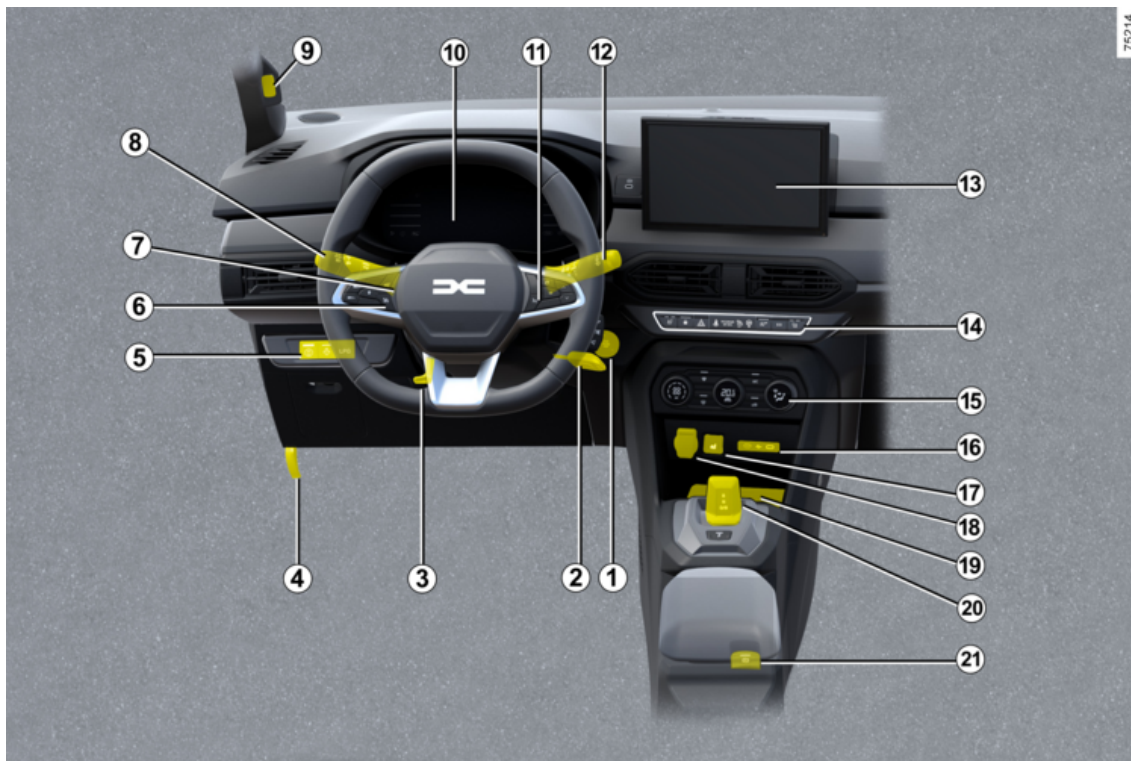

مقصورة الركاب

- 1 سلامة الأطفال ← 75
- 2 مخادع الرأس الأمامية ← 52
- 3 المقاعد الأمامية ← 52
- 4 ضبط وضع القيادة ← 61
- 5 مواضع حفظ الأغراض/الميزات في مقصورة الركاب ← 272
- 6 المقاعد الخلفية بالصف الثاني ← 55
- المقاعد الخلفية بالصف الثالث ← 56
- 7 مساند الرأس الخلفية ← 54
- 8 تجهيزات/تخزين الأغراض في صندوق الأمتعة ← 279

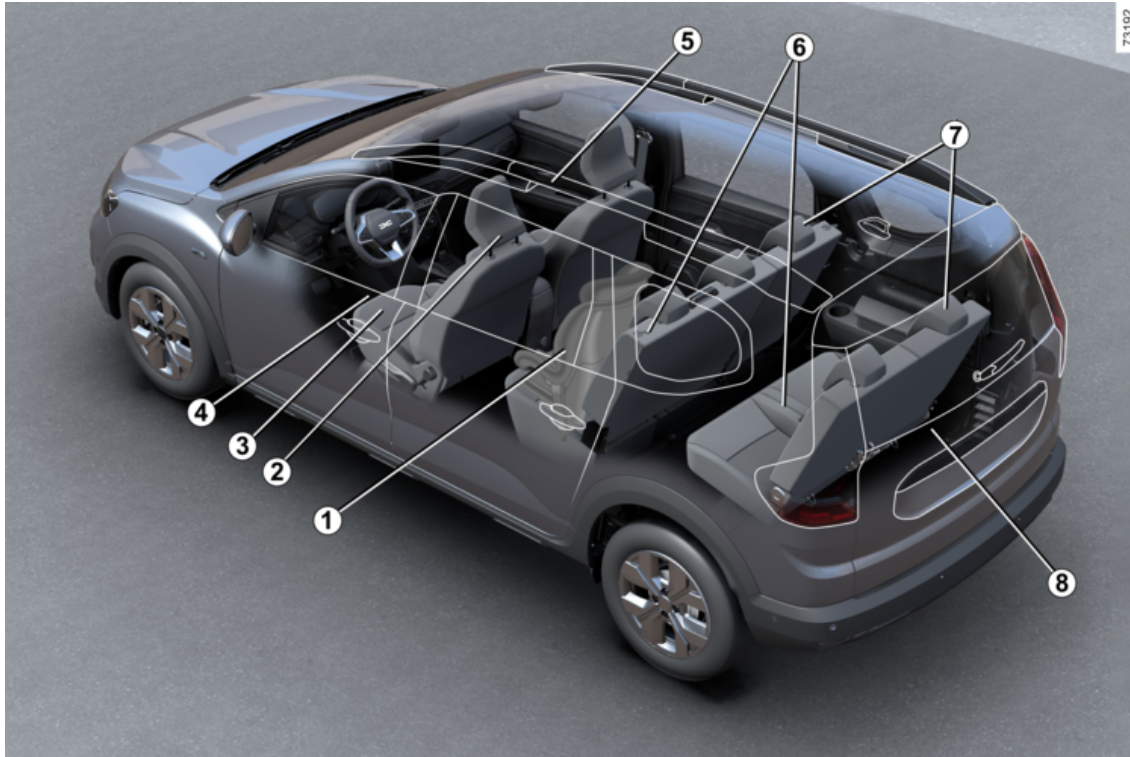

- 1 إزالة الضباب ← 253 و ← 257
- 2 مسّاحة(مسّاحات) الزجاج الأمامي ← 136
- 3 النوافذ الكهربائية ← 266
- 4 معدات الحمل ← 282
- 5 جهاز التحكم عن بُعد/اللاسلكي ← 42
- 6 بطاقة ← 35
- 7 قفل/الغاء قفل الأبواب ← 47
- 8 مرايا الرؤية الخلفية ← 128
- 9 صيانة جسم السيارة ← 298
- 10 الإطارات ← 301
- 11 التزود بالبنزين/141 ← LPG
- 12 الأضواء: الاستبدال ← 319
- 13 الأضواء: التشغيل ← 130

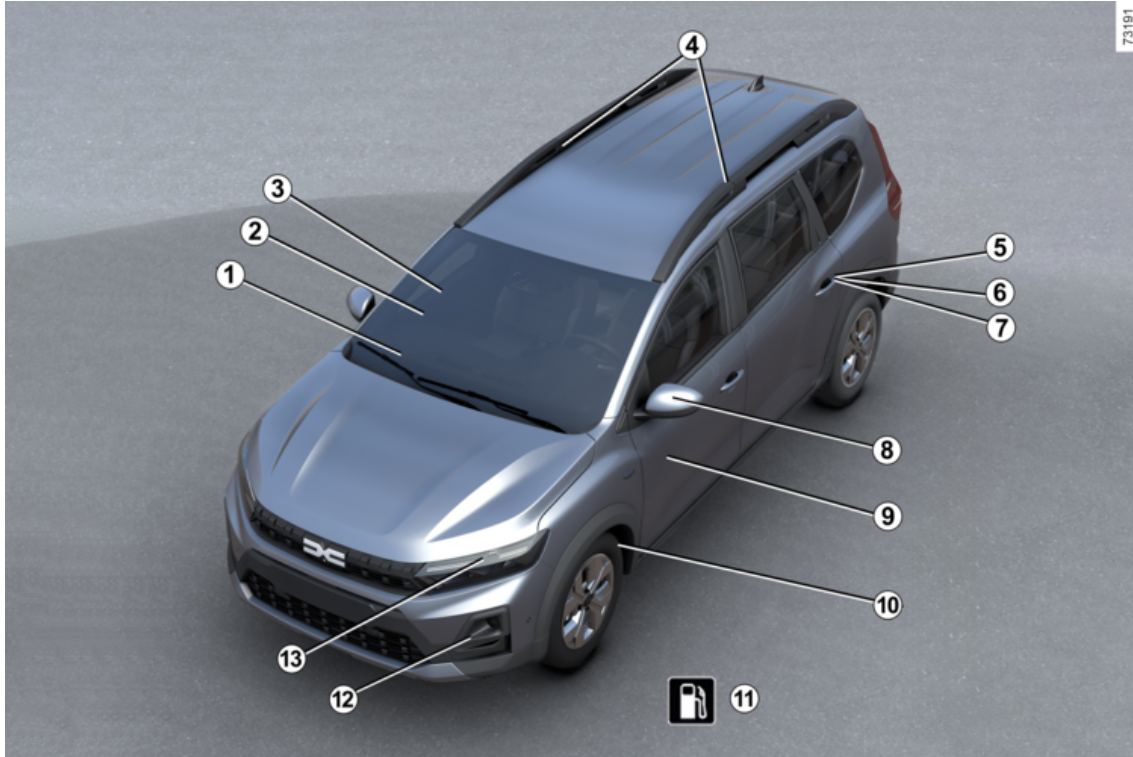

فهرس المحتويات

| | |
|-----------------|--|
| 298..... | التنظيف |
| 301..... | نصائح عملية |
| 301..... | الإطارات |
| 313..... | إصلاح الأعطال |
| 319..... | المصابيح الأمامية والأضواء: استبدال المصابيح |
| 330..... | شفرات الماسحات: استبدال |
| 332..... | المصاهر |
| 334..... | تجهيزات الراديو |
| 335..... | تثبيت الملحقات التكميلية واستخدامها |
| 336..... | حلل في التشغيل |
| 340..... | المواصفات الفنية |
| 340..... | معلومات عن السيارة |
| 348..... | قطع الغيار والإصلاحات |
| 349..... | إثباتات الصيانة |
| 355..... | مراقبة منع التآكل |

فهرس المحتويات

| | | | |
|-----------------|--|----------------|---|
| 136..... | الماسحة..... | 4..... | مرحبًا بك على متن سيارتك..... |
| 141..... | خزان الوقود..... | 4..... | خارجي..... |
| 144..... | خزان التفاعل..... | 6..... | مقصورة الركاب..... |
| 148..... | التشغيل..... | 8..... | موضع السائق..... |
| 148..... | التشغيل في..... | 10..... | مساعداة القيادة..... |
| 149..... | تشغيل، إيقاف المحرك..... | 12..... | السلامة على متن السيارة..... |
| 158..... | التحكم في التروس..... | 14..... | تعريف السيارة - المصقات..... |
| 165..... | المكابح اليدوية..... | 16..... | مقصورة المحرك (الصيانة الدورية)..... |
| 170..... | خصائص مميزة لسياراا الديزل..... | 18..... | إصلاح الأعطال..... |
| 172..... | خصائص السياراا طراز البنزين..... | 20..... | السيارة Hybrid..... |
| 173..... | حماية البيئة..... | 22..... | سيارة LPG..... |
| 174..... | نصائح للصيانة ومقاومة التلوث..... | 24..... | تعرف على سيارتك..... |
| 175..... | النصيحة بشأن القيادة، القيادة المتوازنة..... | 24..... | السيارة HYBRID..... |
| 180..... | نظام مراقبة ضغط هواء الإطارات..... | 30..... | سيارة LPG..... |
| 185..... | تحذير انخفاض ضغط هواء الإطارات..... | 35..... | بطاقة..... |
| 191..... | تجهيزات التصحيح وآلية موازنة القيادة..... | 42..... | المفتاح، جهاز التحكم عن بُعد..... |
| 195..... | وظائف مساعدة القيادة الإضافية..... | 46..... | عناصر الأبواب والفتح..... |
| 227..... | محدد السرعة..... | 52..... | المقاعد الأمامية..... |
| 230..... | نظام التحكم في ثبات السرعة..... | 54..... | المقاعد الخلفية..... |
| 234..... | مساعداة الإيقاف..... | 61..... | أحزمة الأمان..... |
| 247..... | مكالمة الطوارئ..... | 66..... | أجهزة الأمان الإضافية..... |
| 250..... | من أجل راحتك..... | 75..... | من أجل سلامة الأطفال..... |
| 250..... | فتحات التهوية والتدفئة والتكييف..... | 80..... | مقاعد الأطفال..... |
| 262..... | أجهزة الوسائط المتعددة..... | 94..... | سلامة الأطفال: إبطال فاعلية الكيس الهوائي للراكب الأمامي وتفعيله..... |
| 266..... | معداا مقصورة الركاب..... | 98..... | مقصورة القيادة..... |
| 272..... | تجهيزات، منطقة تخزين مقصورة الركاب..... | 102..... | كمبيوتر الرحلات..... |
| 278..... | نقل الأغراض..... | 121..... | أضواء الكنترول..... |
| 287..... | الصيانة..... | 126..... | التوجيه..... |
| 287..... | الوصول إلى المحرك، المستويات..... | 128..... | العرض الخلفي..... |
| 294..... | البطارية:..... | 130..... | الأضواء والإشارات..... |
| | | 135..... | آلاا التنبيه الصوتية والضوئية..... |



مرحبًا بك على متن سيارتك

يحتوي دليل المستخدم هذا على المعلومات المطلوبة:

- لفهم سيارتك بشكل أفضل للاستفادة الكاملة من مميزاتا وتقنياتها المتقدمة، ولاستخدامها في أفضل الظروف الممكنة.
- لضمان عملها بشكل صحيح من خلال اتباع نصائح الصيانة بعناية.
- لتنفيذ العمليات بكفاءة، بدون إضاعة الوقت، فقط عندما لا تكون هناك حاجة إلى أن يقوم متخصص بتنفيذ العملية.

اقرأ هذا الدليل لاكتشاف معلومات مفيدة، وميزات وتحديثات تقنية سنثري تجربة قيادتك. إذا كان هناك بعض النقاط لا زالت مبهمة، فيساعد الفنيين بشبكة الشركة إمدادكم بأية معلومة إضافية

للحصول على إرشادات، يُرجى الاطلاع على الرموز التالية:

تظهر  و  على السيارة وتشير إلى أنه ينبغي عليك الرجوع إلى الدليل للحصول على المعلومات التفصيلية و/أو قيود التشغيل فيما يتعلق بالمعدات الموجودة بسيارتك.

← موجودة في الدليل بأكمله - توفر رابطًا إلى قسم آخر في المستند.



أي جزء في الدليل يشير إلى خطر أو مخاطرة أو يتضمن إرشادات متعلّقة بالسلامة.

يستند وصف الموديلات الواردة في هذا الكتيب إلى المواصفات التقنية السارية وقت كتابة هذا الكتيب. لا تتضمن هذه الوثيقة أي تصحيحات أو ملحقات للنسخة الرقمية، والتي يجب أن تبقى الدليل المرجعي. لذلك يُنصح بالاطلاع على النسخة الرقمية بانتظام للوصول إلى أحدث المعلومات.

يغطي الدليل جميع المعدات (القياسية أو الاختيارية) المتاحة لهذه الطرازات. يعتمد تجهيز السيارة بالمعدات على الإصدار والخيارات المحددة والبلد الذي تُباع فيه السيارة.

قد يتضمن هذا المستند أيضًا معلومات حول مجموعة التجهيزات التي ينبغي إدخالها في وقت لاحق من سنة الطراز.

علاوة على ذلك، فإن الوظائف الموضحة في هذا الدليل قابلة للتعديل في المستقبل بسبب التحديثات أو اللوائح أو القيود التقنية.

تُقدم المخططات الواردة في أدلة المستخدم كأمثلة.

نتمنى لكم قيادة ممتعة على متن سيارتكم.

يحظر إعادة الطبع أو الترجمة، ولو جزئيًا، دون تصريح كتابي من صانع السيارة.

مترجم من اللغة الفرنسية.

DACIA

دليل مستخدم
السيارة:
JOGGER