

DACIA



**ΕΓΧΕΙΡΊΔΙΟ
ΧΡΉΣΗΣ
ΑΥΤΟΚΙΝΉΤΟΥ**

JOGGER



Καλώς ήρθατε στο καινούργιο σας αυτοκίνητο

Αυτό το εγχειρίδιο χρήστη περιέχει τις απαιτούμενες πληροφορίες:

- για να κατανοήσετε καλύτερα το αυτοκίνητό σας ώστε να εκμεταλλευτείτε πλήρως τα χαρακτηριστικά και τις προηγμένες τεχνολογίες του και να τις χρησιμοποιήσετε στις καλύτερες δυνατές συνθήκες.
- για να διασφαλίσετε ότι λειτουργεί σωστά ακολουθώντας προσεκτικά τις συμβουλές συντήρησης.
- για την αποτελεσματική εκτέλεση των εργασιών, χωρίς χάσιμο χρόνου, μόνο όταν η επέμβαση δεν χρειάζεται να εκτελεστεί από ειδικό.

Διαβάστε αυτό το εγχειρίδιο για να ανακαλύψετε χρήσιμες πληροφορίες, λειτουργίες και τεχνικές ενημερώσεις που θα εμπλουτίσουν την οδηγική σας εμπειρία. Και εάν μερικά σημεία παρέμειναν σκοτεινά, οι τεχνικοί του Επίσημου Δικτύου θα χαρούν να σας δώσουν οποιαδήποτε συμπληρωματική πληροφορία

Για καθοδήγηση, ανατρέξτε στα ακόλουθα σύμβολα:

Όταν εμφανίζονται στο αυτοκίνητο  και το  υποδεικνύουν ότι πρέπει να ανατρέξετε στο βιβλίο χρήσης για να βρείτε αναλυτικές πληροφορίες ή/και περιορισμούς σε εργασίες σχετικά με τον εξοπλισμό του αυτοκινήτου σας.

→ , εμφανίζεται σε όλο το εγχειρίδιο, παραπέμπει σε άλλη ενότητα του εγγράφου.



οπουδήποτε στο εγχειρίδιο επισημαίνει επικίνδυνη ζώνη, κίνδυνο ή σύσταση.

Η περιγραφή των μοντέλων που υπάρχουν μέσα σε αυτό το εγχειρίδιο βασίζεται στις τεχνικές προδιαγραφές που ίσχυαν κατά τον χρόνο της σύνταξής του. Αυτό το έγγραφο δεν περιλαμβάνει διορθώσεις ή συμπληρώσεις στην ψηφιακή έκδοση, η οποία θα πρέπει να παραμείνει το εγχειρίδιο αναφοράς. Ως εκ τούτου, συνιστάται να συμβουλευέστε τακτικά την ψηφιακή έκδοση προκειμένου να έχετε πρόσβαση στις πλέον ενημερωμένες πληροφορίες.

Το εγχειρίδιο καλύπτει όλο τον εξοπλισμό (βασικό ή προαιρετικό) που διατίθεται για τα συγκεκριμένα μοντέλα. Η ύπαρξη αυτού του εξοπλισμού στο αυτοκίνητο εξαρτάται από την έκδοση, τον επιπλέον επιλεγμένο εξοπλισμό και από τη χώρα πώλησης.

Αυτό το έγγραφο ενδέχεται να περιέχει επίσης πληροφορίες για στοιχεία εξοπλισμού τα οποία θα κυκλοφορήσουν αργότερα στη διάρκεια του έτους του μοντέλου.

Επιπλέον, οι λειτουργίες που περιγράφονται στο παρόν εγχειρίδιο ενδέχεται να τροποποιηθούν στο μέλλον λόγω ενημερώσεων, κανονιστικών απαιτήσεων ή τεχνικών περιορισμών.

Τα σχεδιαγράμματα στα εγχειρίδια χρήσης παρέχονται ως παραδείγματα.

Καλό δρόμο στο τιμόνι του νέου σας αυτοκινήτου.

Απαγορεύεται η ολική ή μερική ανατύπωση ή μετάφραση του βιβλίου χωρίς τη γραπτή άδεια του κατασκευαστή του αυτοκινήτου.

Μετάφραση από τα Γαλλικά

ΠΕΡΙΕΧΟΜΕΝΑ

Καλώς ήρθατε στο καινούργιο σας αυτοκίνητο.....	6	Ηχητικές και φωτεινές προειδοποιήσεις.....	157
Εξωτερικό	6	Υαλοκαθαριστήρες	158
Καμπίνα επιβατών	8	PEZEPBOYAP KAYCIMOY	165
Θέση οδηγού	10	Ρεζερβουάρ αντιδραστηρίου.....	169
Βοηθήματα οδήγησης.....	12	Εκκίνηση	174
Ασφάλεια επί του οχήματος.....	14	Ροντάρισμα.....	174
Αναγνώριση αυτοκινήτου - Ετικέτες.....	16	Εκκίνηση, σβήσιμο του κινητήρα	175
Ο χώρος του κινητήρα (τακτική συντήρηση).....	18	Χειριστήριο ταχυτήτων.....	186
βλάβη.....	20	Χειρόφρενο	195
Το αυτοκίνητο Hybrid	22	Ιδιαιτερότητες εκδόσεων με κινητήρα πετρελαίου.....	201
Το όχημα LPG.....	24	Ειδικά χαρακτηριστικά εκδόσεων με βενζινοκινητήρα .	203
Γνωρίστε το αυτοκίνητό σας	26	ΠΕΡΙΒΑΛΛΟΝ	205
Όχημα HYBRID	26	Συμβουλές συντήρησης και αντιρρύπανσης.....	207
Αυτοκίνητο υγραερίου	33	ΣΥΜΒΟΥΛΕΣ οδήγησης, για τη λειτουργία εξοικονόμησης	209
Κάρτα	40	ενέργειας κατά την οδήγηση	209
Κλειδί, τηλεχειριστήριο.....	48	Σύστημα παρακολούθησης της πίεσης των ελαστικών	215
Πόρτες και ανοιγόμενα τμήματα.....	53	215
Εμπρός καθίσματα.....	60	Ειδοποίηση απώλειας πίεσης ελαστικών.....	222
ΠΙΣΩ ΘΕΣΕΙΣ	63	ΣΥΣΤΗΜΑΤΑ ΔΙΟΡΘΩΣΗΣ ΚΑΙ ΥΠΟΒΟΗΘΗΣΗΣ ΟΔΙ-	228
Ζώνες ασφαλείας.....	71	ΚΗΣ ΣΥΜΠΕΡΙΦΟΡΑΣ	228
Πρόσθετες διατάξεις ασφαλείας.....	77	Πρόσθετες λειτουργίες υποβοήθησης οδήγησης.....	233
Ασφάλεια παιδιών	87	Περιοριστής	278
Παιδικά καθίσματα	93	Ρυθμιστής ταχύτητας	282
Ασφάλεια παιδιών: Απενεργοποίηση, ενεργοποίηση με-	111	Συστήματα βοήθειας στο παρκάρισμα.....	287
τωπικού αερόσακου συνοδηγού	111	Κλήση έκτακτης ανάγκης	303
Θέση οδήγησης	114	Η άνεσή σας	306
Υπολογιστής ταξιδιού.....	121	Αεραγωγοί, θέρμανση και κλιματισμός	306
Προειδοποιητικές λυχνίες.....	141	Εξοπλισμοί πολυμέσων	321
Σύστημα διεύθυνσης.....	147	Εξοπλισμός καμπίνας επιβατών.....	326
Προβολή του χώρου πίσω	149	Αποθηκευτικοί χώροι στην καμπίνα.....	333
Φωτισμός και σήμανση.....	151	Μεταφορά αντικειμένων.....	339

ΠΕΡΙΕΧΟΜΕΝΑ

Συντήρηση.....	350
Πρόσβαση στον κινητήρα, επίπεδα.....	350
Μπαταρία:.....	359
Καθαρισμός.....	363
Πρακτικές συμβουλές.....	367
Ελαστικά.....	367
βλάβη.....	383
Προβολείς, φώτα: αντικατάσταση λαμπτήρων.....	391
Μάτρες υαλοκαθαριστήρων: αντικατάσταση.....	402
Ασφάλειες.....	404
ΠΡΟΕΓΚΑΤΑΣΤΑΣΗ ΡΑΔΙΟΦΩΝΟΥ.....	407
Εγκατάσταση και χρήση των αξεσουάρ.....	408
Σφάλματα λειτουργίας.....	410
Τεχνικά χαρακτηριστικά.....	416
Πληροφορίες σχετικά με το όχημα.....	416
ΑΝΤΑΛΛΑΚΤΙΚΑ ΚΑΙ ΕΠΙΣΚΕΥΕΣ.....	425
Φύλλα συντήρησης.....	426
Έλεγχος αντιδιαβρωτικής προστασίας.....	432

ΕΞΩΤΕΡΙΚΟ

1

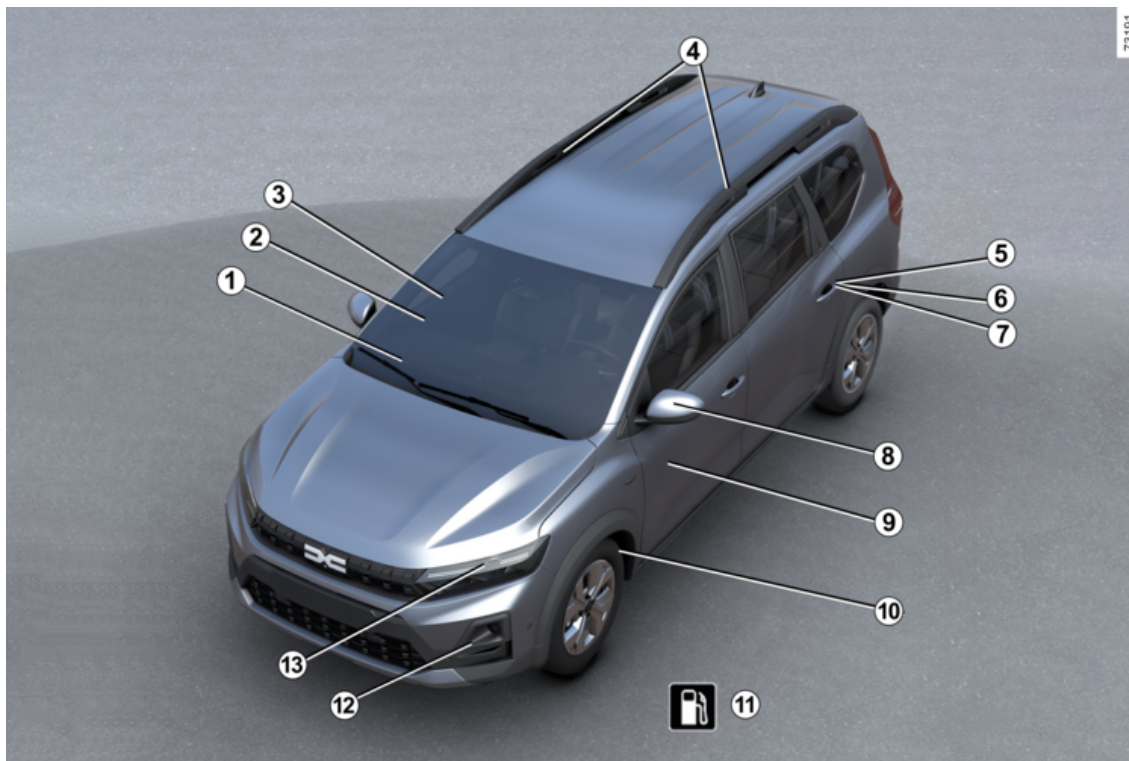

6 - Καλώς ήρθατε στο καινούργιο σας αυτοκίνητο

ΕΞΩΤΕΡΙΚΟ

- 1 Ξεθάμπωμα → 309 και → 314
- 2 Εμπρός υαλοκαθαριστήρας(-ες) → 158
- 3 Ηλεκτρικά παράθυρα → 326
- 4 Εξοπλισμός μεταφοράς → 344
- 5 Κλειδί/τηλεχειριστήριο → 48
- 6 Κάρτα → 40
- 7 Κλειδωμα/ξεκλειδωμα των ανοιγόμενων μερών → 54
- 8 Καθρέφτες → 149
- 9 Συντήρηση αμαξώματος → 363
- 10 Ελαστικά → 367
- 11 Ανεφοδιασμός με καύσιμα/υγραέριο → 165
- 12 Φώτα: αντικατάσταση → 391
- 13 Φώτα: λειτουργία → 151

ΚΑΜΠΙΝΑ ΕΠΙΒΑΤΩΝ

1

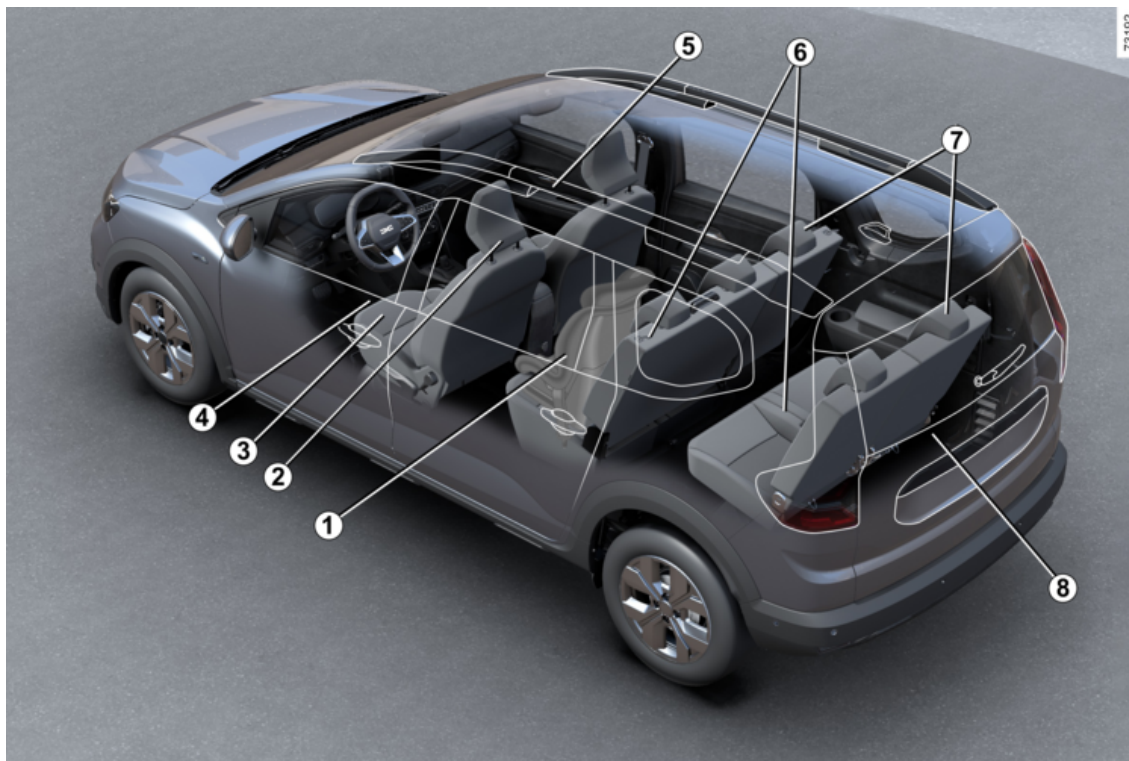

8 - Καλώς ήρθατε στο καινούργιο σας αυτοκίνητο

ΚΑΜΠΙΝΑ ΕΠΙΒΑΤΩΝ

- 1** Ασφάλεια των παιδιών ➔ **87**
- 2** Εμπρός προσκέφαλα ➔ **60**
- 3** Εμπρός καθίσματα ➔ **61**
- 4** Ρύθμιση της θέσης οδήγησης ➔ **71**
- 5** Αποθηκευτικοί χώροι/δυνατότητες αποθήκευσης στην καμπίνα επιβατών ➔ **333**
- 6** Πίσω θέσεις 2ης σειράς ➔ **64**
- Πίσω θέσεις 3ης σειράς ➔ **65**
- 7** Πίσω προσκέφαλα ➔ **63**
- 8** Αποθηκευτικός χώρος/εξαρτήματα στο πορτ-μπαγκάζ ➔ **340**

ΘΕΣΗ ΟΔΗΓΟΥ

1

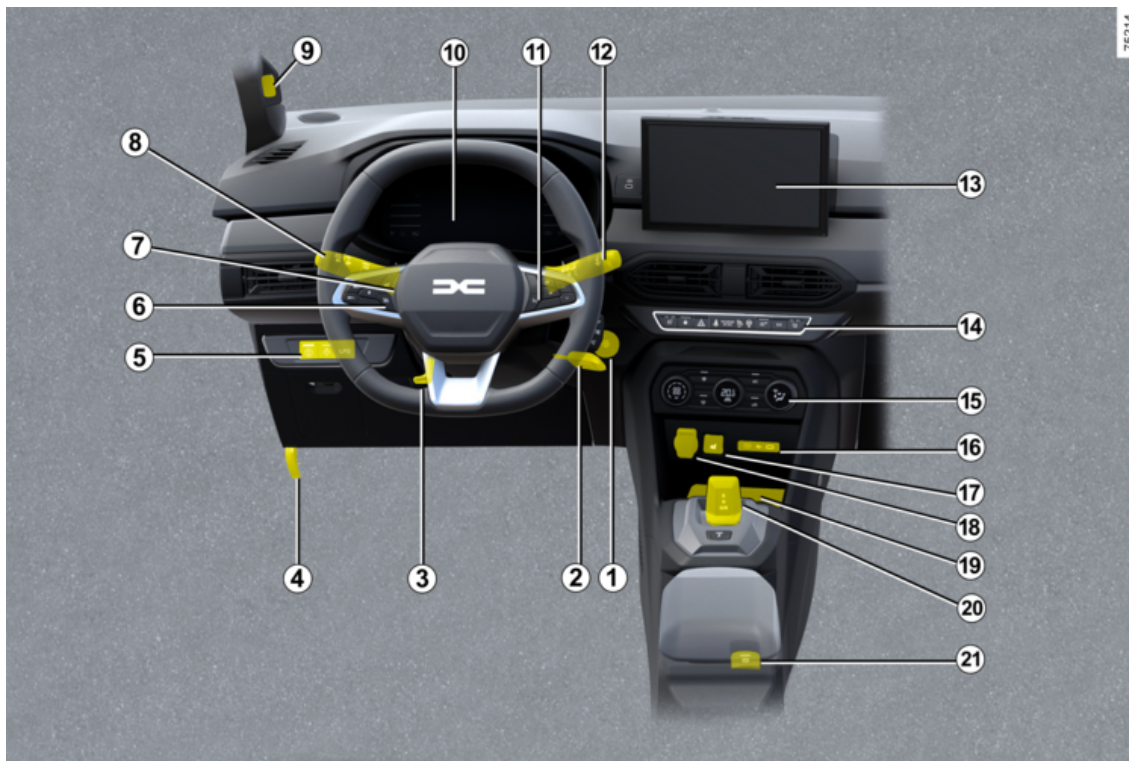

10 - Καλώς ήρθατε στο καινούργιο σας αυτοκίνητο

ΘΕΣΗ ΟΔΗΓΟΥ

- 1 Πλήκτρο εκκίνησης/διακοπής λειτουργίας κινητήρα ➔ 175
- 2 Διακόπτης-κλειδί ανάφλεξης ➔ 175
- 3 Ρύθμιση τιμονιού ➔ 147
- 4 Μοχλός ανοίγματος του καπό κινητήρα ➔ 350
- 5 Χειριστήρια για:
 - My Safety ➔ 233 ;
 - Θερμαινόμενο τιμόνι ή, ανάλογα με το αυτοκίνητο, διακόπτης γενικής ενεργοποίησης/ απενεργοποίηση της βοήθειας στο παρκάρισμα,
 - Εντολή υγραερίου ➔ 33
- 6 Περιοριστής ταχύτητας ➔ 278
- 7 Ρυθμιστής ταχύτητας ➔ 282
- 8 Εξωτερικός φωτισμός ➔ 151
- 9 Εσωτερική κάμερα ➔ 265
- 10 Καντράν ➔ 141
- 11 Χειριστήρια υπολογιστή ταξιδιού ➔ 121
- 12 Μοχλός πλυσίματος παμπρίζ/σκουπίσματος ➔ 158
- 13 Πρόσοψη πολυμέσων ➔ 321
- 14 Χειριστήριο θερμαινόμενου καθίσματος(ων) ➔ 60
- 15 Θέρμανση/κλιματισμός ➔ 309
- 16 Υποδοχές USB-C ➔ 321
- 17 Ανάλογα με το αυτοκίνητο, ο έλεγχος ενεργοποίησης/απενεργοποίησης του συστήματος ελέγχου πρόσφυσης - Extended grip ➔ 228
- 18 Πρίζα αξεσουάρ ➔ 321
- 19 Χώρος φόρτισης/αποθήκευσης τηλεφώνου ➔ 321
- 20 Μοχλός ταχυτήτων ➔ 186
- 21 Έλεγχος ενεργοποίησης/απενεργοποίησης αυτόματου χειρόφρενου ➔ 195

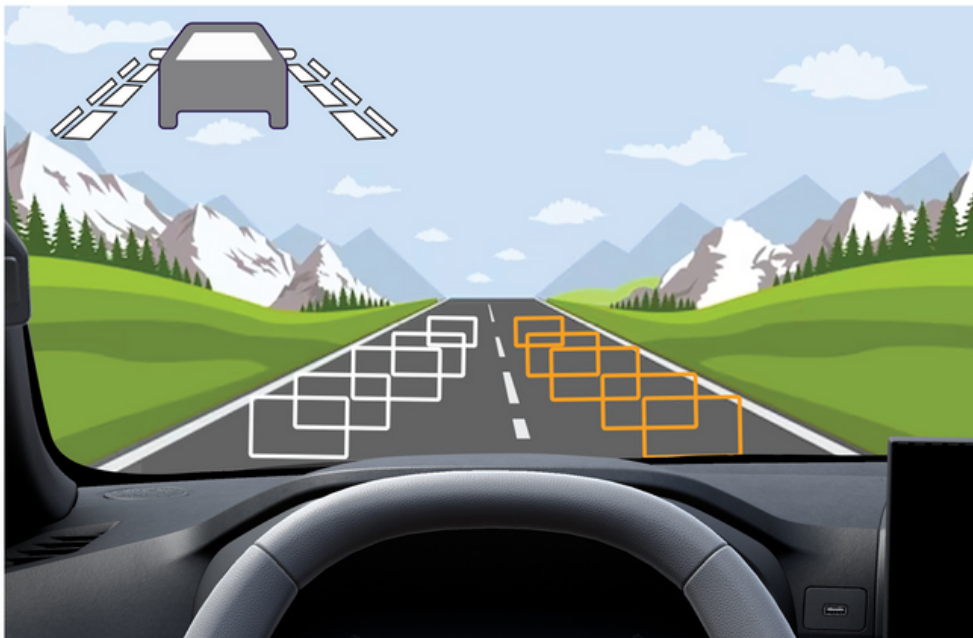

ΒΟΗΘΗΜΑΤΑ ΟΔΗΓΗΣΗΣ

- ABS (σύστημα αντιμπλοκαρίσματος των τροχών) → 228
- ESC (ηλεκτρονικό σύστημα ελέγχου ευστάθειας) → 228
- Υποβοήθηση πέδησης → 228
- Σύστημα βοήθειας για την εκκίνηση σε έδαφος με κλίση → 228
- Σύστημα αντιολίσθησης -Extended grip → 228
- Stop and Start → 182
- Σύστημα παρακολούθησης πίεσης ελαστικών → 215
- Ειδοποίηση απώλειας πίεσης των ελαστικών → 222
- My Safety → 233
- Αποτροπή εξόδου από τη λωρίδα → 235
- Προετοιμασία τυφλής γωνίας → 244
- Προειδοποίηση απόστασης ασφαλείας → 251
- Προειδοποίηση εγρήγορσης οδηγού → 263
- Προειδοποίηση κόπωσης οδηγού → 269
- Προειδοποίηση προσοχής οδηγού → 265
- Ανίχνευση πινακίδων οδικής σήμανσης → 272
- Περιοριστής ταχύτητας → 278
- Ρυθμιστής ταχύτητας → 282
- Κάμερα όπισθεν → 287
- Κάμερα πολλαπλών προβολών → 290
- Βοήθεια στάθμευσης → 297

ΑΣΦΑΛΕΙΑ ΕΠΙ ΤΟΥ ΟΧΗΜΑΤΟΣ

1

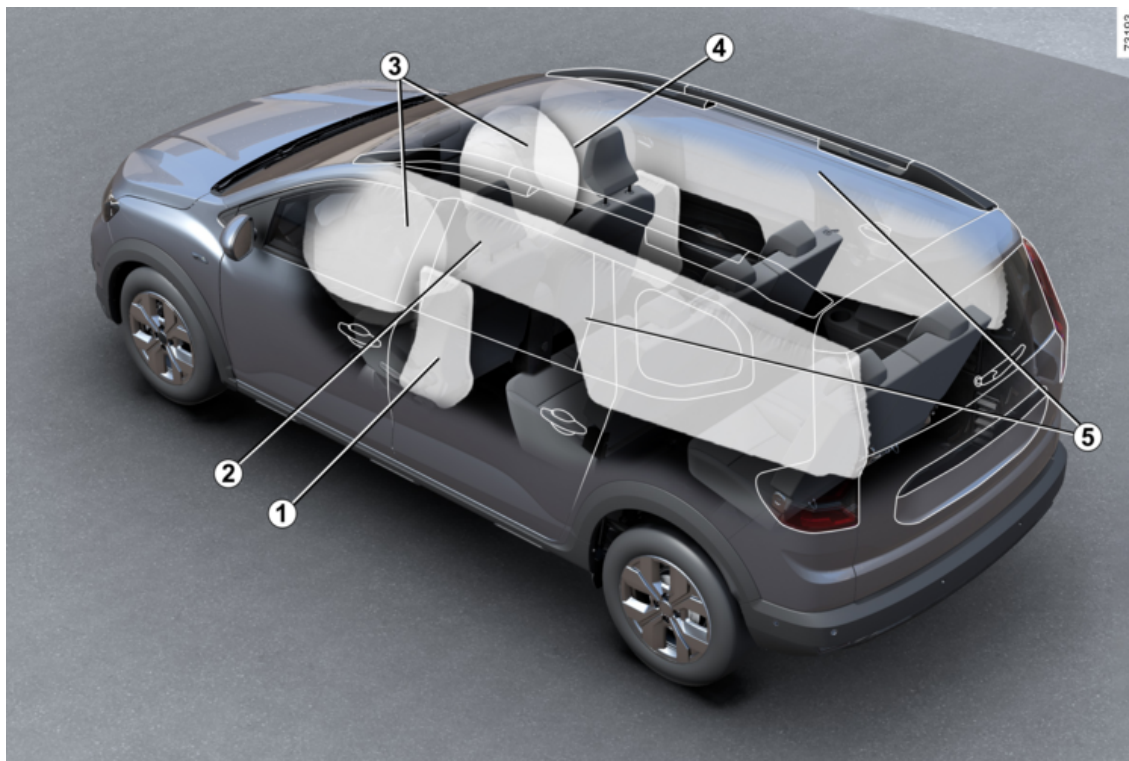

ΑΣΦΑΛΕΙΑ ΕΠΙ ΤΟΥ ΟΧΗΜΑΤΟΣ

- 1 Airbags πλαϊνές ➔ 83
- 2 Ζώνες ασφαλείας ➔ 71
- 3 Airbags Εμπρός ➔ 77
- 4 airbagΑναστολή ➔ 77 συνοδηγού
- 5 Airbags κουρτίνες ➔ 83

ΑΝΑΓΝΩΡΙΣΗ ΑΥΤΟΚΙΝΗΤΟΥ - ΕΤΙΚΕΤΕΣ

1

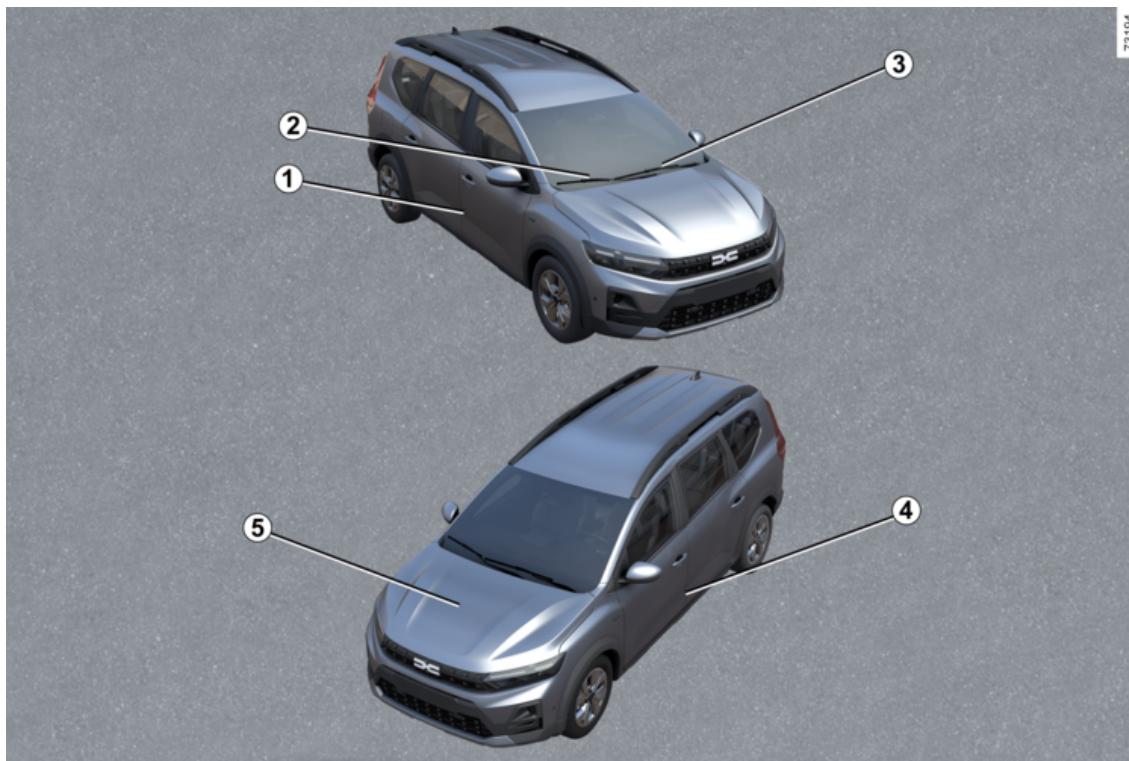

ΑΝΑΓΝΩΡΙΣΗ ΑΥΤΟΚΙΝΗΤΟΥ - ΕΤΙΚΕΤΕΣ

- 1** Πινακίδιο κατασκευαστή ➔ **416**
- 2** Τεχνικές πληροφορίες για τις υπηρεσίες έκτακτης ανάγκης ➔ **416**
- 3** Υπενθύμιση αριθμού αναγνώρισης αυτοκινήτου ➔ **416**
- 4** Ετικέτες πίεσης ελαστικών ➔ **222 ➔ 369**
- 5** Στοιχεία αναγνώρισης κινητήρα ➔ **417**

Ο ΧΩΡΟΣ ΤΟΥ ΚΙΝΗΤΗΡΑ (ΤΑΚΤΙΚΗ ΣΥΝΤΗΡΗΣΗ)

1

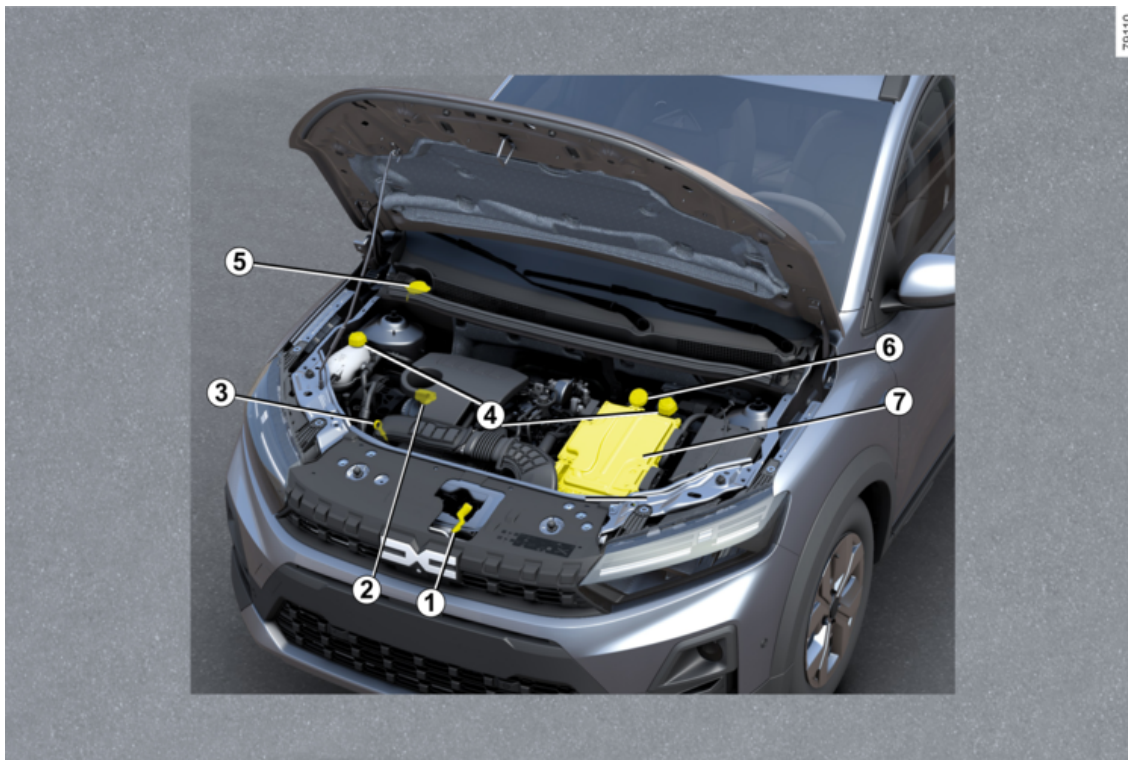

Ο ΧΩΡΟΣ ΤΟΥ ΚΙΝΗΤΗΡΑ (ΤΑΚΤΙΚΗ ΣΥΝΤΗΡΗΣΗ)

- 1 Άνοιγμα του καπό → 350
- 2 Τάπα πλήρωσης λαδιού κινητήρα → 351
- 3 Δείκτης στάθμης λαδιού κινητήρα → 351
- 4 Υγρό ψύξης → 355
- 5 Υγρό πλυστικής συσκευής παρμπρίζ → 357
- 6 Υγρό φρένων → 350
- 7 Μπαταρία → 359

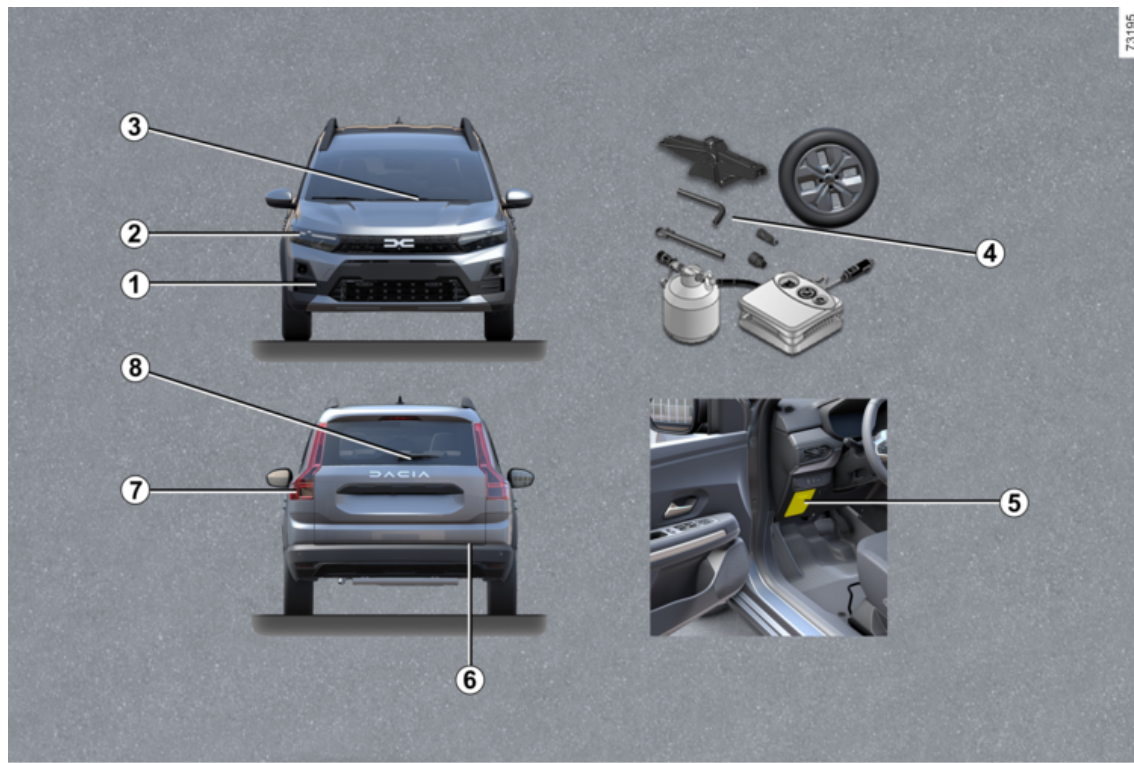

ΒΛΑΒΗ

- 1** Εμπρός σημείο ρυμούλκησης ➔ **383**
- 2** Αντικατάσταση λαμπτήρων προβολέων ➔ **391**
- 3** Αντικατάσταση μάκτρο(-ων) υαλοκαθαριστήρα(-ων) ➔ **402**
- 4** Διάτρηση: εργαλεία ➔ **375**
Εφεδρικός τροχός ➔ **376**
Αλλαγή τροχού ➔ **215**
- 5** Ασφάλειες ➔ **404**
- 6** Πίσω σημείο ρυμούλκησης ➔ **383**
- 7** Αντικατάσταση των πίσω λαμπτήρων ➔ **396**
- 8** Αντικατάσταση του μάκτρο του πίσω υαλοκαθαριστήρα ➔ **402**

ΤΟ ΑΥΤΟΚΙΝΗΤΟ HYBRID

1

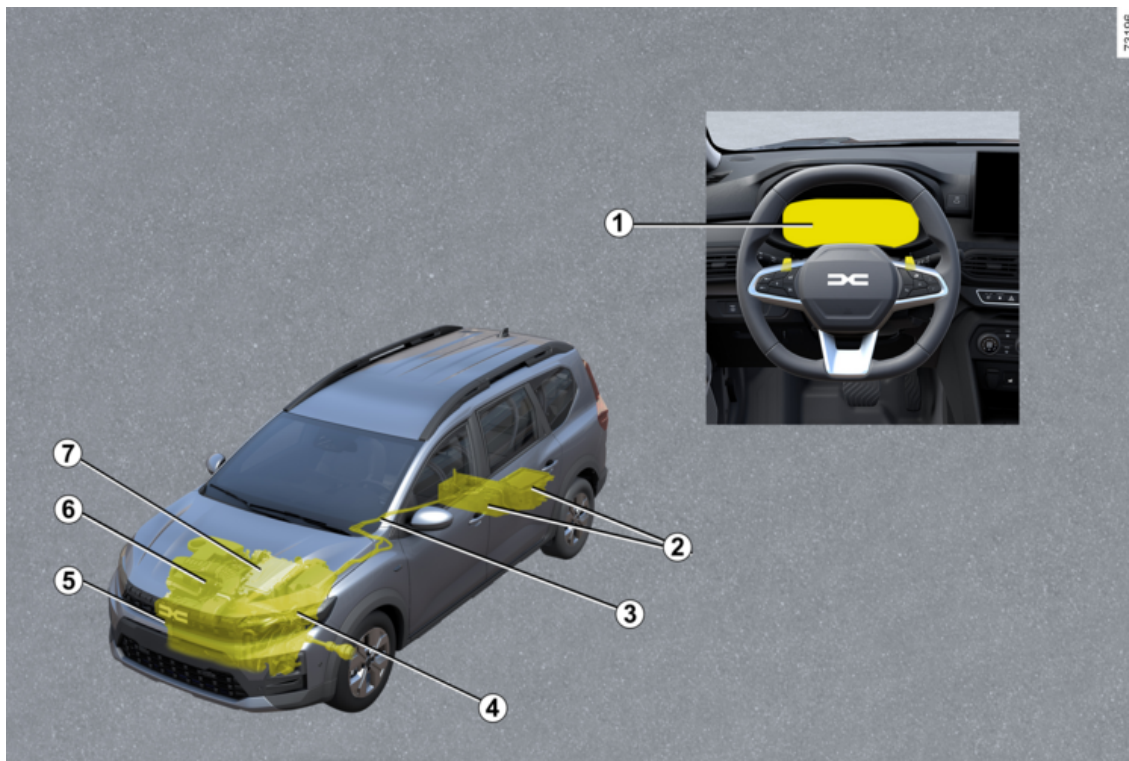

73196

ΤΟ ΑΥΤΟΚΙΝΗΤΟ HYBRID

Hybrid Σύστημα αυτοκινήτου : εισαγωγή → **26**

Hybrid Σύστημα αυτοκινήτου : σημαντικές συστάσεις → **32**

1 Προειδοποιητικές ενδείξεις → **141**

Οθόνες και όργανα ένδειξης → **132**

Μετρητής κατανάλωσης ενέργειας → **209**

2 → **26** → **359** → **389** μπαταρίες

3 Καλωδίωση ηλεκτρικής ισχύος χρώματος πορτοκαλί → **26**

4 Ηλεκτρικός κινητήρα → **26**

5 Ρυμούλκηση, επαναφορά μετά από ακινητοποίηση → **383**

6 Κινητήρας καύσης → **26**

7 Υγρό ψύξης → **355**

ΤΟ ΟΧΗΜΑ LPG

1

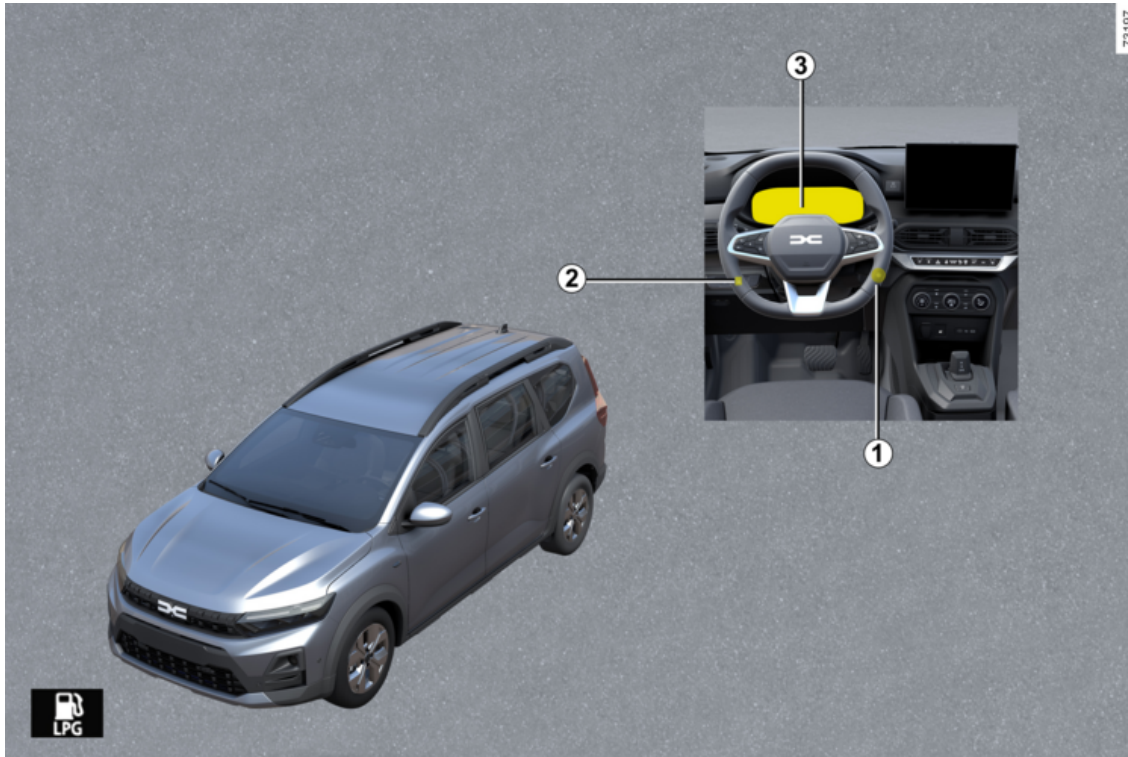

24 - Καλώς ήρθατε στο καινούργιο σας αυτοκίνητο

ΤΟ ΟΧΗΜΑ LPG

- 1 Εκκίνηση, σβήσιμο του κινητήρα: αυτοκίνητο με κλειδί ➔ 175
Εκκίνηση, διακοπή λειτουργίας του κινητήρα: όχημα με κάρτα ➔ 178
- 2 Διακόπτης υγραερίου ➔ 33
- 3 Υπολογιστής ταξιδιού ➔ 121



Πλήρωση υγραερίου ➔ 165

ΌΧΗΜΑ HYBRID

Εισαγωγή

2

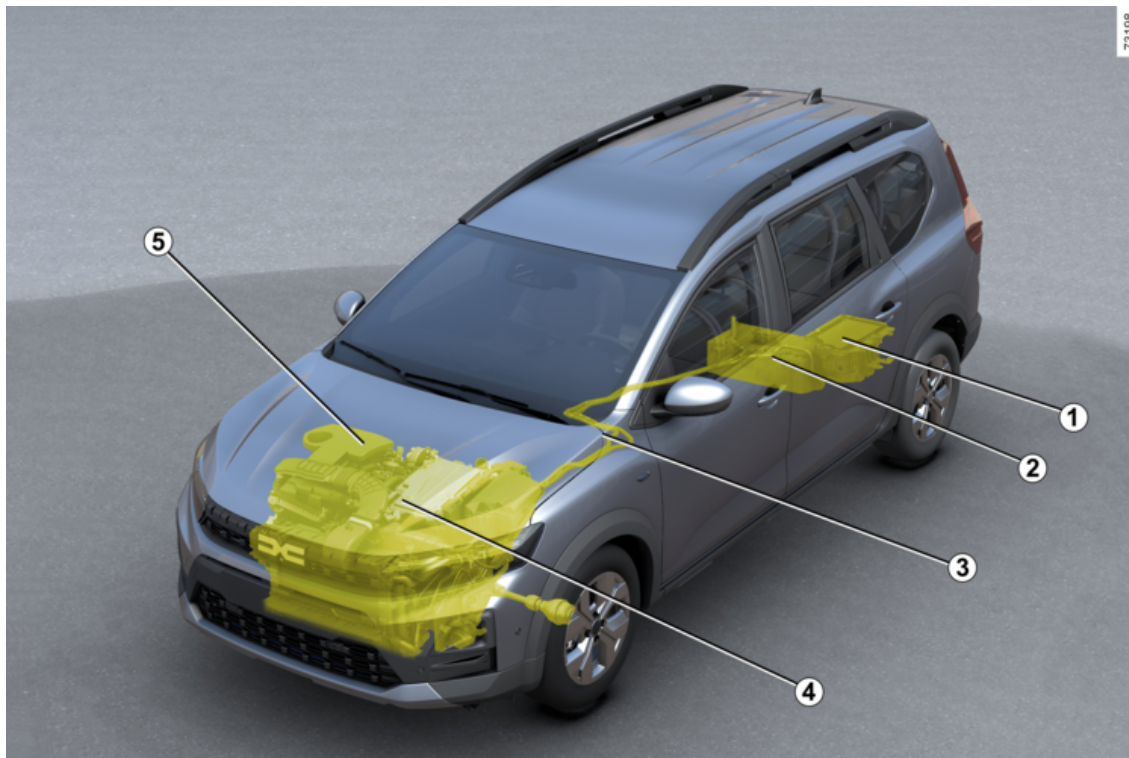

ΌΧΗΜΑ HYBRID

1 Μπαταρία "12 Volt"

2 Μπαταρία έλξης "υψηλής τάσης"

3 Καλωδίωση ηλεκτρικής ισχύος χρώματος πορτοκαλί

4 Ηλεκτρικός κινητήρας

5 Κινητήρας καύσης

Το σύστημα υβριδικού αυτοκινήτου Hybrid χρησιμοποιεί έναν ηλεκτροκινητήρα για τη βελτίωση των επιδόσεων του κινητήρα καύσης (επιτάχυνση, εκκίνηση, κ.λπ.).

Το αυτοκίνητο έχει μεγαλύτερη ροπή επιτάχυνσης, ενώ καταναλώνει λιγότερο καύσιμο.

Το όχημα μπορεί επίσης να κινείται σε πλήρως ηλεκτρική λειτουργία χωρίς υποβοήθηση από τον κινητήρα καύσης. Το αυτοκίνητο χρησιμοποιεί την ενέργεια που αποθηκεύεται στην μπαταρία έλξης "υψηλής τάσης".

Μπαταρίες

Το αυτοκίνητο Hybrid είναι εξοπλισμένο με δύο τύπους μπαταρίας:

- μια μπαταρία έλξης "υψηλής τάσης",
- μια μπαταρία "12 V".

Μπαταρία έλξης "υψηλής τάσης"

Αυτή η μπαταρία, που βρίσκεται κάτω από το πίσω δάπεδο, αποθηκεύει την ενέργεια που απαιτείται για να λειτουργεί σωστά ο ηλεκτροκινητήρας.

Όπως κάθε μπαταρία, αποφορτίζεται κατά τη χρήση. Η μπαταρία έλξης φορτίζεται:

- κατά τη διάρκεια των φάσεων επιβράδυνσης του αυτοκινήτου,
- όταν ο κινητήρας καύσης ξεκινά αυτόμετα για να λειτουργήσει ως γεννήτρια.

Η αυτονομία του αυτοκινήτου σας σε ηλεκτρική λειτουργία εξαρτάται από το επίπεδο φόρτισης της μπαταρίας έλξης, όπως και από το στυλ οδήγησης και τα εξαρτήματα που καταναλώνουν ενέργεια (κλιματισμός, σύστημα θέρμανσης κ.λπ.).

Σε περίπτωση εκφόρτισης της μπαταρίας έλξης, μόνο ο κινητήρας καύσης κινεί το αυτοκίνητο έως ότου επαναφορτιστεί επαρκώς η μπαταρία έλξης.

Εάν το αυτοκίνητό σας είναι σταθμευμένο για μεγάλο χρονικό διάστημα, ξεκινάτε τον κινητήρα σε τακτά χρονικά διαστήματα (περίπου μία φορά το μήνα) και βεβαιωθείτε ότι το εν-

δεικτικό προειδοποίησης  εμφανίζεται με μπλε χρώμα στο καντράν.

Εάν συμβεί αυτό, η μπαταρία πρέπει να επαναφορτιστεί: αφήστε τον κινητήρα αναμμένο μέχρι να εμφανιστεί το ενδεικτικό προειδοποίησης με μπλε χρώμα → 132.

Σε αντίθετη περίπτωση, ενδέχεται να προκληθεί ζημιά στην μπαταρία έλξης και να καταστεί αδύνατη η εκκίνηση του αυτοκινήτου.

Μπαταρία "12 V"

Η μπαταρία "12 V", που βρίσκεται στον χώρο αποσκευών, παρέχει την ενέργεια που απαιτείται για την ενεργοποίηση/απενεργοποίηση του αυτοκινήτου και τη λειτουργία του εξοπλισμού.

Σημείωση: η μπαταρία "12 V" δεν βοηθά στην εκκίνηση του κινητήρα εσωτερικής καύσης. Αυτό παρέχεται από το σύστημα Hybrid.



Το αυτοκίνητο Hybrid χρησιμοποιεί ηλεκτρικό σύστημα "υψηλής τάσης".

Το σύστημα αυτό μπορεί να είναι ζεστό έχοντας ανοικτό και αφού κλείσετε τον διακόπτη. Σεβαστείτε τα προειδοποιητικά μηνύματα που υπάρχουν στις ετικέτες του αυτοκινήτου.

Απαγορεύεται αυστηρά οποιαδήποτε εργασία ή τροποποίηση του ηλεκτρικού συστήματος "υψηλής τάσης" του αυτοκινήτου (εξαρτήματα, καλώδια, φις, μπαταρία κίνησης), λόγω των κινδύνων που παρουσιάζουν για την ασφάλειά σας. Καλέστε ένα Εξουσιοδοτημένο Συνεργείο της μάρκας

Κίνδυνος σοβαρών εγκαυμάτων ή ηλεκτροπληξιών που μπορεί να οδηγήσουν στον θάνατο.

A



Το σύμβολο **A** επισημαίνει τα ηλεκτρικά στοιχεία του αυτοκινήτου σας, τα οποία ενδέχεται να εγκυμονούν κινδύνους για την ασφάλεια.

79119

Ηλεκτρικό κύκλωμα "υψηλής τάσης"

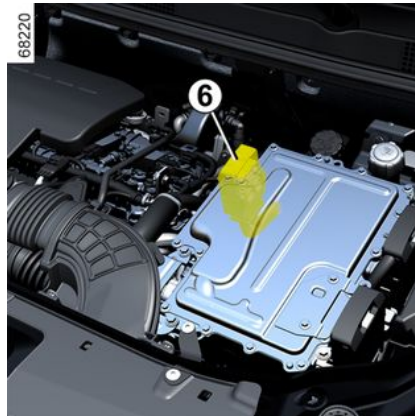

Το ηλεκτρικό κύκλωμα "υψηλής τάσης" διακρίνεται από τα πορτοκαλί καλώδια **6** και εξαρτήματα τα οποία φέρουν το

σύμβολο

Το σύστημα Hybrid επιλέγει τον κινητήρα εσωτερικής καύσης ή/και τον ηλεκτροκινητήρα ανάλογα με το στυλ οδήγησης (χαλαρή ή спор οδήγηση κ.λπ.) και τις συνθήκες κυκλοφορίας.

Δύσκολες καιρικές συνθήκες, δρόμοι πλημμυρισμένοι:



Απαγορεύεται η κυκλοφορία σε πλημμυρισμένους δρόμους, στους

ΌΧΗΜΑ HYBRID



οποίους το ύψος του νερού ξεπερνάει το κάτω χείλος της ζάντας του τροχού.

Ένδειξη ροής ενέργειας 7



62292

Ανάλογα με τον επιλεγμένο τρόπο οδήγησης, η προειδοποιητική λυχνία 7 αντιπροσωπεύει τις ροές ενέργειας μεταξύ:

-  το ηλεκτρικό συγκρότημα (μπαταρία έλξης και ηλεκτροκινητήρας),
-  τον κινητήρα καύσης,
-  τους τροχούς.

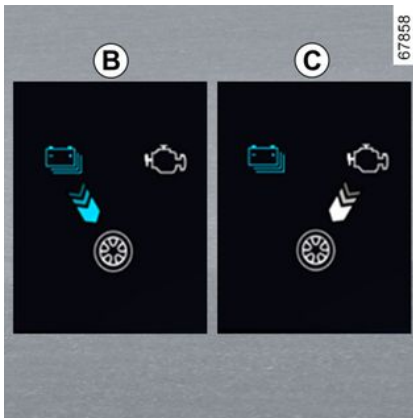

67858

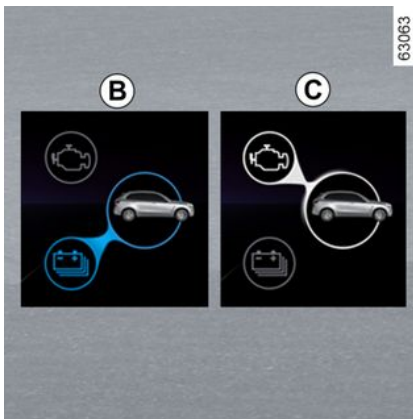

63063

Το χρώμα των ροών διαφέρει:

- μπλε: ηλεκτρική ενέργεια,

– λευκό: ενέργεια που παράγεται από τον κινητήρα καύσης.

Ροής "Ηλεκτρικής έλξης" B

Το ηλεκτρικό συγκρότημα χρησιμοποιείται για την κίνηση του αυτοκινήτου.

Ροής "Έλξης κινητήρα εσωτερικής καύσης" C

Ο κινητήρας καύσης χρησιμοποιείται για την κίνηση του αυτοκινήτου.

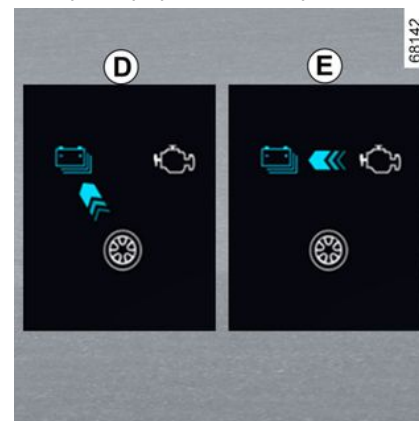

68142

2

ΌΧΗΜΑ HYBRID

2

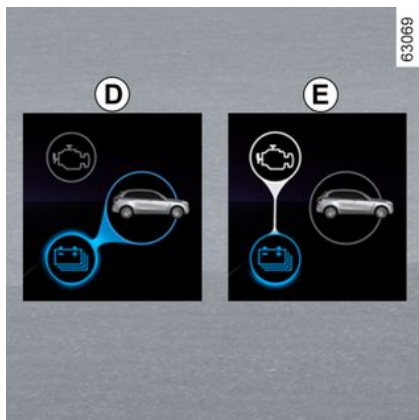

Ροή "Ανάκτησης ενέργειας" **D**

Όταν σηκώνετε το πόδι σας από το πεντάλ του γκαζιού ή όταν πατάτε το πεντάλ του φρένου, ο ηλεκτροκινητήρας ή/και το σύστημα αναγεννητικής πέδησης μετατρέπουν την ενέργεια που παράγεται από την επιβράδυνση του αυτοκινήτου σε ηλεκτρική ενέργεια.

Αυτή χρησιμοποιείται για να φρενάρει το αυτοκίνητο και να επαναφορτίσει την μπαταρία έλξης.

Ροή "Παραγωγής ενέργειας" **E**

Ο κινητήρας καύσης επαναφορτίζει την μπαταρία έλξης.

Σημείωση: είναι δυνατός ο συνδυασμός διαφορετικών ροών (π.χ. ο συνδυασμός της ροής **B** και της ροής **C** σημαίνει ότι ο κινητήρας εσωτερικής

καύσης και ο ηλεκτροκινητήρας χρησιμοποιούνται για την κίνηση του αυτοκινήτου).



Ιδιαίτερη περίπτωση

Όταν η μπαταρία έλξης φτάσει σε μέγιστο επίπεδο φόρτισης, μειώνεται προσωρινά η πέδηση κινητήρα. Φροντίστε επομένως να προσαρμόσετε την οδήγησή σας.



Το φρένο κινητήρα σε καμία περίπτωση δεν μπορεί να αντικαταστήσει το πεντάλ φρένου.

Πλήρως ηλεκτρικός τρόπος οδήγησης

62294

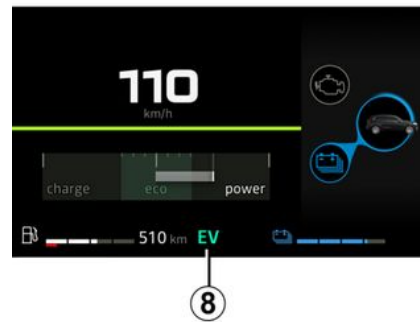

Η προειδοποιητική λυχνία **8 EV** εμφανίζεται στον πίνακα οργάνων για να σας ενημερώσει ότι το σύστημα Hybrid χρησιμοποιεί μόνο το ηλεκτρικό συγκρότημα για την τροφοδοσία της κίνησης του αυτοκινήτου.



Συνιστάται να μην οδηγείτε σε πλήρως ηλεκτρική λειτουργία με άδειο ρεζερβουάρ καυσίμου.

Εάν το πορτοκαλί ενδεικτικό  εμφανίζεται στο καντράν και ακούγεται ένα ηχητικό σήμα, γεμίστε το ρεζερβουάρ με καύσιμο το συντομότερο δυνατό.

Κίνδυνος ακινητοποίησης

Εάν δεν υπάρχει καύσιμο στο ρεζερβουάρ, το αυτοκίνητο μεταβαίνει αυτόματα σε πλήρως ηλεκτρική λειτουργία.

Εάν οδηγείτε μέχρι να εξαντληθεί η μπαταρία έλξης, θα είναι αδύνατο να επανεκκινήσετε το αυτοκίνητο (ακόμα και μετά τον ανεφοδιασμό). Καλέστε ένα Εξουσιοδοτημένο Συνεργείο της μάρκας

Ήχος

Τα υβριδικά αυτοκίνητα Hybrid είναι ιδιαίτερα αθόρυβα σε ηλεκτρική λειτουργία. Ακόμη, ούτε εσείς ούτε οι άλλοι οδηγοί είστε συνηθισμένοι σε αυτό. Τους είναι δύσκολο να ακούσουν το όχημά σας, όταν κινείται.

Για να προειδοποιήσετε τους ανθρώπους για την παρουσία του αυτοκινήτου σας, το αυτοκίνητο διαθέτει κόρνα για πεζούς. Σε ηλεκτρική λειτουργία, το σύστημα ενεργοποιείται αυτόματα. Ο ήχος εκπέμπεται όταν το αυτοκίνητο κινείται με ταχύτητα μεταξύ 1 και 30 χλμ./ώρα περίπου.

Καθώς ο ηλεκτροκινητήρας είναι αθόρυβος, θα ακούσετε θορύβους που μπορεί να φαίνονται ασυνήθιστοι (αεροδυναμικοί θόρυβοι, ελαστικά κλπ.) καθώς και θορύβους λόγω της λειτουργίας του συστήματος Hybrid (π.χ. ψύξη της μπαταρίας έλξης).

Κόρνα για πεζούς

Η κόρνα για πεζούς σας επιτρέπει να ειδοποιήσετε τους παρακείμενους για την παρουσία σας, ιδιαίτερα τους πεζούς και τους ποδηλάτες.

Κατά την εκκίνηση του κινητήρα, η κόρνα για πεζούς ενεργοποιείται αυτόματα. Ο ήχος εκπέμπεται όταν το αυτοκίνητο κινείται με ταχύτητα μεταξύ 1 και 30 χλμ./ώρα περίπου.

Σε περίπτωση βλάβης με την κόρνα πεζών, το μήνυμα "Βλάβη εξωτερικού ήχου" εμφανίζεται στο καντράν. Συμβουλευθείτε ένα Επίσημο Συνεργείο της μάρκας.



Το αυτοκίνητο Hybrid σας είναι ιδιαίτερα αθόρυβο. Όταν βγαίνετε από το αυτοκίνητο, να ελέγχετε πάντα ότι ο επιλογέας ταχυτήτων βρίσκεται στη θέση **P**, τραβήξτε το χειρόφρενο και απενεργοποιήστε τη μίζα.
ΚΙΝΔΥΝΟΣ ΣΟΒΑΡΩΝ ΤΡΑΥΜΑΤΙΣΜΩΝ.

Σημαντικές συστάσεις

2



Παρακαλείστε να διαβάσετε προσεκτικά αυτές τις οδηγίες. Εάν δεν τηρήσετε αυτές τις οδηγίες, υπάρχει **κίνδυνος πρόκλησης πυρκαγιάς, σοβαρών τραυματισμών ή ηλεκτροπληξίας που μπορεί να οδηγήσει στον θάνατο. Σε περίπτωση ατυχήματος ή σύγκρουσης**

Σε περίπτωση ατυχήματος ή σύγκρουσης στο κάτω μέρος του αυτοκινήτου (π.χ. επαφή με κολωνάκι, πολύ ψηλό πεζοδρόμιο ή άλλο οδικό εξοπλισμό), μπορεί να προκληθεί ζημιά στο ηλεκτρικό σύστημα ή στην μπαταρία κίνησης.

Ζητήστε έλεγχο του αυτοκινήτου από ένα Επίσημο Συνεργείο της μάρκας.

Μην αγγίζετε ποτέ τα εξαρτήματα "υψηλής τάσης" ή τα πορτοκαλί καλώδια που είναι εκτεθειμένα και ορατά στο εσωτερικό ή στο εξωτερικό μέρος του αυτοκινήτου.

Σε περίπτωση σοβαρής ζημιάς στην μπαταρία κίνησης, μπορεί να προκληθούν διαρροές:

- μην αγγίζετε ποτέ τα υγρά (ρευστά κ.λπ.) που προέρχονται από την μπαταρία κίνησης,
- σε περίπτωση επαφής με το σώμα, ρίξτε άφθονο νερό στην προσβεβλημένη περιοχή και συμβουλευθείτε ένα γιατρό το συντομότερο δυνατό.

Σε περίπτωση πυρκαγιάς

Σε περίπτωση πυρκαγιάς, βγείτε και εγκαταλείψτε το όχημα, επικοινωνήστε με τις υπηρεσίες έκτακτης ανάγκης και ενημερώστε τους ότι το αυτοκίνητο είναι Hybrid.

Χρησιμοποιήστε μόνο τα μέσα κατάσβεσης τύπου ABC ή BC που είναι συμβατά με τις φωτιές σε ηλεκτρικά συστήματα.

Μην χρησιμοποιήσετε νερό ή άλλα μέσα κατάσβεσης.

Σε περίπτωση ζημιάς του ηλεκτρικού κυκλώματος, απευθυνθείτε σε Επίσημο Συνεργείο της μάρκας.

Για οποιαδήποτε εργασία ρυμούλκησης

Ανατρέξτε στην παράγραφο με τίτλο "Ρυμούλκηση, αποκατάσταση βλάβης" → 383.

Πλύσιμο του αυτοκινήτου

Μην πλένετε ποτέ τον χώρο του κινητήρα ή την μπαταρία κίνησης "υψηλής τάσης" με πιστόλι υψηλής πίεσης.

Υπάρχει κίνδυνος πρόκλησης ζημιάς στο ηλεκτρικό κύκλωμα.

Κίνδυνος ηλεκτροπληξίας και κίνδυνος για τη ζωή σας.

ΑΥΤΟΚΙΝΗΤΟ ΥΓΡΑΕΡΙΟΥ

Εισαγωγή

Τα αυτοκίνητα αυτά λειτουργούν με διπλή τροφοδοσία με δύο τύπους καυσίμων: Υγραέριο και βενζίνη. Έχουν δύο ξεχωριστά ρεζερβουάρ ➔ 165.

Τι είναι το υγραέριο



Υγροποιημένο αέριο πετρελαίου που συμμορφώνεται με το πρότυπο EN 589 ή την αντίστοιχη εθνική νομοθεσία.

Το υγραέριο «ξεχωρίζει» από τη χαρακτηριστική μυρωδιά του.



Έλεγχος επιλογής τρόπου λειτουργίας καυσίμου υγραερίου/βενζίνης 1

Αυτό επιτρέπει στον οδηγό τη μη αυτόματη εναλλαγή από τον έναν τρόπο λειτουργίας καυσίμου στον άλλο.

Η προειδοποιητική λυχνία **LPG** εμφανίζεται με γκρι χρώμα στο ταμπλό οργάνων για να υποδείξει ότι το σύστημα περιμένει ώστε να πληρούνται οι απαιτούμενες συνθήκες πριν μεταβεί στη λειτουργία υγραερίου.

Το ενδεικτικό **LPG** εμφανίζεται με λευκό χρώμα ή, ανάλογα με το αυτοκίνητο, με πράσινο χρώμα υποδεικνύοντας ότι η λειτουργία υγραερίου είναι ενεργοποιημένη.



Ένδειξη μετρητή καυσίμου και ενδεικτικό

Η προειδοποιητική λυχνία **LPG** εμφανίζεται στο καντράν 2 μαζί με τη σχετική ένδειξη μετρητή καυσίμου.

Η ποσότητα του υγραερίου που επισήμεινται είναι σε ενδεικτική τιμή.

Λειτουργία

Εκκίνηση του κινητήρα



Η εκκίνηση του κινητήρα πραγματοποιείται πάντοτε με τη χρήση βενζίνης.

- Για οχήματα με κλειδί ➔ 175.
- Για οχήματα με κάρτα ➔ 178.

Σημείωση: εάν η λειτουργία υγραερίου είναι ενεργή κατά την εκκίνηση του κι-

2

ΑΥΤΟΚΙΝΗΤΟ ΥΓΡΑΕΡΙΟΥ

νητήρα, το σύστημα θα μεταβεί προσωρινά στη λειτουργία "βενζίνη":

2 – η προειδοποιητική λυχνία  εμφανίζεται με γκρι χρώμα στο καντράν 2 χωρίς ηχητικό σήμα, αλλά συνοδεύεται από την εμφάνιση της προειδοποιητικής

ηχητικής λυχνίας  και τη σχετική στάθμη "βενζίνης". Αυτό υποδεικνύει ότι η λειτουργία βενζίνης είναι ενεργή.

Μόλις πληρούνται οι απαιτούμενες συνθήκες (επίπεδο θερμοκρασίας κινητήρα κ.λπ.), το σύστημα μεταβαίνει αυτόματα στη λειτουργία υγραερίου: το

ενδεικτικό  εμφανίζεται με ή, ανάλογα με το αυτοκίνητο, με πράσινο χρώμα, υποδεικνύοντας ότι η λειτουργία υγραερίου είναι ενεργοποιημένη.

Εναλλαγή καυσίμου κατά την οδήγηση

Για να μεταβείτε χειροκίνητα από τη λειτουργία βενζίνης στη λειτουργία υγραερίου

Πατήστε το χειριστήριο 1.

Το πέρασμα σε λειτουργία υγραερίου πραγματοποιείται αυτόματα όταν το σύστημα είναι έτοιμο:

– το ενδεικτικό  και η σχετική στάθμη υγραερίου εμφανίζονται στο καντράν 2;

– η προειδοποιητική λυχνία  ανάβει με γκρι χρώμα για να επιβεβαιώσει την επιλογή της λειτουργίας υγραερίου και στη συνέχεια ανάβει με λευκό χρώμα ή, ανάλογα με το αυτοκίνητο, με πράσινο χρώμα όταν η λειτουργία υγραερίου είναι ενεργή.

Για να μεταβείτε χειροκίνητα από τη λειτουργία υγραερίου στη λειτουργία βενζίνης

Πατήστε το χειριστήριο 1.

Το ενδεικτικό  σβήνει στο καντράν 2 και υποδεικνύει ότι η λειτουργία βενζίνης είναι ενεργοποιημένη.



Για να αποκτήσετε πρόσβαση στις πληροφορίες και να επανασυγχρονίσετε τις ρυθμίσεις του ταξιδιού με υγραέριο
➔ 121.



Ενώ το ρεζερβουάρ καυσίμου είναι άδειο, το αυτοκίνητο δεν μπορεί να ξεκινήσει ή να κινηθεί μόνο σε λειτουργία υγραερίου.

Η λειτουργία με διπλό καύσιμο υγραερίου/βενζίνης απαιτεί την παρουσία βενζίνης (για εκκίνηση, μεγάλη επιτάχυνση, χαμηλές θερμοκρασίες κ.λπ.).

Εάν η πορτοκαλί ενδεικτική λυχνία



εμφανίζεται στο καντράν και ακούγεται ένα ηχητικό σήμα, γεμίστε το ρεζερβουάρ με βενζίνη το συντομότερο δυνατό.

Αυτόματη εναλλαγή από τη λειτουργία υγραερίου σε λειτουργία βενζίνης

Ανάλογα με το αυτοκίνητο, υπό ορισμένες συνθήκες χρήσης, (π.χ. εκκίνηση με κρύο κινητήρα, απότομη επιτάχυνση, κ.λπ.) το σύστημα μπορεί να αποφασίσει να επανέρθει προσωρινά στη λειτουργία βενζίνης.

Η προειδοποιητική λυχνία  εμφανίζεται με γκρι χρώμα για να σας προειδοποιήσει.

ΑΥΤΟΚΙΝΗΤΟ ΥΓΡΑΕΡΙΟΥ

Εάν πληρούνται εκ νέου οι προϋποθέσεις, τότε επιστρέφει αυτόματα στη λειτουργία υγραερίου και η προειδοποιητική

λυχνία **LPG** εμφανίζεται με λευκό ή, ανάλογα με το αυτοκίνητο, με πράσινο χρώμα.

Σημείωση: μετά από αρκετές άκαρπες προσπάθειες, το σύστημα μπορεί να αποφασίσει να παραμείνει στη λειτουργία Βενζίνης για την τρέχουσα διαδρομή.

Μπορείτε να προσπαθήσετε ξανά, αφού ο κινητήρας είναι τελείως σβηστός.

Άδειο ρεζερβουάρ υγραερίου

Όταν το ρεζερβουάρ είναι σχεδόν άδειο και ο κινητήρας λειτουργεί με τη ρεζέρβα υγραερίου, εμφανίζεται το μήνυμα "Χαμηλή στάθμη LPG" στο καντράν συνοδευόμενο από ένα ηχητικό σήμα και με άναμμα:

– της προειδοποιητικής λυχνίας **LPG** με λευκό ή, ανάλογα με το αυτοκίνητο, με πράσινο χρώμα, και

– της προειδοποιητικής λυχνίας **LPG** με κίτρινο χρώμα.



Πατήστε τον διακόπτη **3 "OK"**, **4** ή **5** για να σταματήσετε την εμφάνιση του μηνύματος και των προειδοποιητικών λυχνιών.

Όταν δεν υπάρχει υγραέριο στο ρεζερβουάρ, εμφανίζεται το μήνυμα "Δεξαμενή LPG άδεια" στο καντράν συνοδευόμενο από ένα ηχητικό σήμα και:

– εξαφανίζεται η ενδεικτική λυχνία

LPG,

και

– εμφανίζεται η προειδοποιητική λυχνία **LPG** κίτρινο χρώμα.

Γεμίστε με υγραέριο το συντομότερο δυνατόν ➔ **36**.

Σφάλματα λειτουργίας

Σε περίπτωση ενός σφάλματος που θα μπορούσε να επηρεάσει την ορθή λειτουργία του κινητήρα, εμφανίζεται το μήνυμα "LPG μη διαθέσιμο" και το σύστημα μεταβαίνει αυτόματα από τη λειτουργία υγραερίου στη λειτουργία βενζίνης.

Αυτό επιβεβαιώνεται από την ένδειξη των ακόλουθων στο καντράν:

– το μήνυμα "Ελέγξτε σύστημα LPG", και

– το ενδεικτικό **LPG!** ή, ανάλογα με το

αυτοκίνητο, το ενδεικτικό **LPG** με κίτρινο χρώμα.

Συμβουλευθείτε ένα Επίσημο Συνεργείο της μάρκας το συντομότερο δυνατό.

Σε περίπτωση οδήγησης σε δυσχερείς συνθήκες

Όταν κάνει πολύ κρύο (θερμοκρασία κάτω των 10 °C περίπου) και ανάλογα με την ποιότητα του χρησιμοποιούμενου αερίου, το σύστημα μπορεί:

– να διαμορφώσει αυτόματα τις συνθήκες εναλλαγής μεταξύ λειτουργίας υγραερίου και λειτουργίας βενζίνης, ή

ΑΥΤΟΚΙΝΗΤΟ ΥΓΡΑΕΡΙΟΥ

– να καταναλώσει μικρή ποσότητα βενζίνης σε λειτουργία υγραερίου.

Σημείωση: στα αυτοκίνητα που είναι εξοπλισμένα, συνιστάται να χρησιμοποιείτε τη λειτουργία ECO σε αυτές τις συνθήκες (ιδιαίτερα κάτω από το 0 °C) για να μεγιστοποιήσετε τη χρήση της λειτουργίας υγραερίου → 209.

Σε περίπτωση ατυχήματος

Οι πιο σημαντικές προφυλάξεις που πρέπει να πάρετε είναι ίδιες με αυτές που ισχύουν και για τα αυτοκίνητα με βενζινοκινητήρα:

- δέστε το χειρόφρενο,
- Σβήστε τον κινητήρα (ένας μηχανισμός ασφαλείας που εμποδίζει την τροφοδοσία του κινητήρα με υγραέριο τίθεται αυτόματα σε λειτουργία),
- Κλείστε τον διακόπτη.
- Τηρείτε την τοπική νομοθεσία.



Το υγραέριο έχει πολύ χαρακτηριστική μυρωδιά, γεγονός που σας επιτρέπει να αντιληφθείτε εύκολα τυχόν διαρροές. Εάν μυρίσετε βενζίνη στο αυτοκίνητο σας ή γύρω από το όχημά σας:

- μεταβείτε αμέσως στη λειτουργία βενζίνης και βεβαιωθείτε ότι δεν υπάρχουν φλόγες ή πηγές φωτιάς κοντά στο αυτοκίνητο,
- Μεταβείτε σε ένα Επίσημο Συνεργείο της μάρκας.



Μην αγγίζετε, μην μετακινείτε και μην αφαιρείτε κανένα από τα εξαρτήματα από τα οποία απαρτίζεται το σύστημα υγραερίου.

Δέστε το χειρόφρενο, διακόψτε τη λειτουργία του κινητήρα, κλείστε τον διακόπτη και σβήστε τα φώτα.

Σε κάθε περίπτωση, παρατηρείτε τις οδηγίες ασφαλείας που υπάρχουν στους σταθμούς ανεφοδιασμού.

Ανάλογα με τη χώρα, πριν από την επαναπλήρωση πρέπει να βιδώσετε τον προσαρμογέα πλήρωσης **1** στο ακροδέκτη πλήρωσης του ρεζερβουάρ υγραερίου.

Συνιστάται πάντα η πλήρης πλήρωση του ρεζερβουάρ.

Όταν η αντλία σταματήσει την παροχή υγραερίου ή από τη στιγμή που μειωθεί σε σημαντικό βαθμό η παροχή από την αντλία, το ρεζερβουάρ καυσίμου έχει γεμίσει με τη μέγιστη ποσότητα υγραερίου.

Για αυτόν τον λόγο, δεν χρειάζεται να συνεχίσετε το γέμισμα του ρεζερβουάρ.

Ρεζερβουάρ υγραερίου

Γέμισμα με υγραέριο

Ωφέλιμη χωρητικότητα της δεξαμενής υγραερίου: περίπου 40 λίτρα ή 50 λίτρα (ανάλογα με το αυτοκίνητο).

ΑΥΤΟΚΙΝΗΤΟ ΥΓΡΑΕΡΙΟΥ

Σταθμοί ανεφοδιασμού χωρίς δυνατότητα self-service

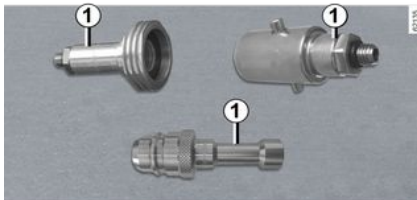

Εάν το προσωπικό του πρατηρίου υγρών καυσίμων εκτελέσει τη διαδικασία πλήρωσης υγραερίου, πρέπει να τους παραδώσετε τον προσαρμογέα πλήρωσης **1**.



ΣΗΜΑΝΤΙΚΟ: Προσαρμογείς πλήρωσης υγραερίου **1**

Ανάλογα με τη χώρα, απαιτείται η χρήση ενός συγκεκριμένου προσαρμογέα για την πλήρωση υγραερίου.

Ο προσαρμογέας πλήρωσης **1** παρέχεται σε μια θήκη στο ντουλαπάκι. Μπορεί να υπάρχει στο όχημα ή και όχι, ανάλογα με τη χώρα στην οποία πωλείται.

Πριν οδηγήσετε το αυτοκίνητο σε άλλη χώρα, είναι απαραίτητο να συμβουλευτείτε έναν εγκεκριμένο αντιπρόσωπο για να μάθετε τον τύπο του προσαρμογέα που θα πρέπει να χρησιμοποιηθεί, εάν είναι απαραίτητο.

Σταθμοί ανεφοδιασμού με δυνατότητα self-service



Σας συνιστούμε να φοράτε γάντια κατά τη χρήση του πιστολιού υγραερίου.

Ανοίξτε το καπάκι του ρεζερβουάρ καυσίμου του αυτοκινήτου σας και ξεβιδώστε το καπάκι **2** από το στόμιο πλήρωσης υγραερίου.

Ακολουθήστε προσεχτικά τις οδηγίες που εξηγούν πώς γίνεται ο ανεφοδιασμός και οι οποίες βρίσκονται στον διανομέα υγραερίου.

Ανάλογα με τον τύπο του σταθμού, μπορεί να χρειαστεί να πιέσετε παρατεταμένα το πλήκτρο του σταθμού πριν την πλήρωση.

2

ΑΥΤΟΚΙΝΗΤΟ ΥΓΡΑΕΡΙΟΥ

Όταν η αντλία σταματήσει ή αν δυσκολεύεται να λειτουργήσει, αυτό σημαίνει ότι έχει επιτευχθεί η μέγιστη στάθμη πλήρωσης του ρεζερβουάρ (80%).

Μόλις αφήσετε το σχετικό πλήκτρο, το γέμισμα του ρεζερβουάρ σταματά.

Αποδεσμεύστε τον μοχλό ακινητοποίησης (μπορεί να απελευθερωθεί μια μικρή ποσότητα αερίου), αφαιρέστε το πιστόλι και τοποθετήστε το στον διανομέα.

Μετά το γέμισμα, επανατοποθετήστε την τάπα 2 για την αποφυγή τυχόν εισροής νερού ή εισαγωγής ξένων σωμάτων στο σύστημα.



Για γέμισμα με καύσιμο, ο κινητήρας πρέπει να είναι σβηστός (και όχι μόνο σε κατάσταση αναμονής στην περίπτωση αυτοκινήτων που διαθέτουν τη λειτουργία Stop and Start): πρέπει να απενεργοποιήσετε τον διακόπτη κινητήρα ➔ 175, ➔ 178.

Κίνδυνος πυρκαγιάς.

Ασφάλειες

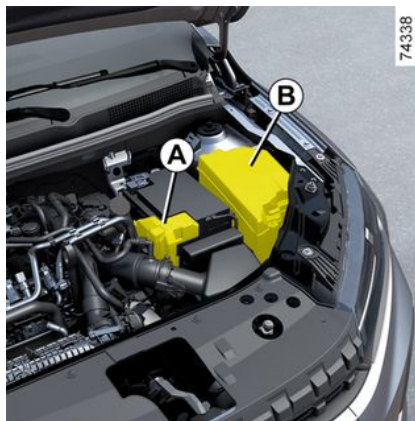

Ασφάλειες μέσα στο χώρο του κινητήρα A και B

Ορισμένες λειτουργίες προστατεύονται με ασφάλειες που βρίσκονται μέσα στο χώρο του κινητήρα στις ασφαλειοθήκες A και B.

Ωστόσο, εξαιτίας της δυσκολίας πρόσβασης, **σας συνιστούμε να αναθέσετε την αντικατάσταση αυτών των ασφαλειών σε ένα Επίσημο Συνεργείο της μάρκας.**



Για να συμμορφωθείτε με την ισχύουσα νομοθεσία ή προληπτικά, μπορείτε να προμηθευτείτε ένα κιτ έκτακτης ανάγκης που περιέχει ένα σετ εφεδρικών λαμπτήρων και ασφαλειών από το Επίσημο Συνεργείο της μάρκας.



Ελέγξτε την εν λόγω ασφάλεια και, **εάν απαιτείται, αντικαταστήστε την με μια ασφάλεια**

που θα έχει την ίδια ονομαστική τιμή με την αρχική.

Αν τοποθετηθεί ασφάλεια με πολύ υψηλά αμπέρ μπορεί να προκαλέσει υπερθέρμανση στο ηλεκτρικό κύκλωμα (κίνδυνος πυρκαγιάς) σε περίπτωση που ένα εξάρτημα ή κάποιος εξοπλισμός χρησιμοποιεί υπερβολική ποσότητα ρεύματος.

ΑΥΤΟΚΙΝΗΤΟ ΥΓΡΑΕΡΙΟΥ



Όταν εργάζεστε στο χώρο του κινητήρα, βεβαιωθείτε ότι ο μοχλός του υαλοκαθαριστήρα είναι στη θέση απενεργοποίησης.
Κίνδυνος τραυματισμών.



Πριν από οποιαδήποτε εργασία στο χώρο του κινητήρα, πρέπει να απενεργοποιήσετε την ανάφλεξη → 175, → 178.



Λάβετε υπόψη σας όταν εργάζεστε κοντά στον κινητήρα ότι μπορεί να είναι ζεστός. Το βεντιλατέρ ψύξης μπορεί να αρχίσει να λειτουργεί ανά πάσα στιγμή. Η επικέ-



τα  στο χώρο του κινητήρα σας το υπενθυμίζει.

Κίνδυνος τραυματισμών.

Γενικά

2

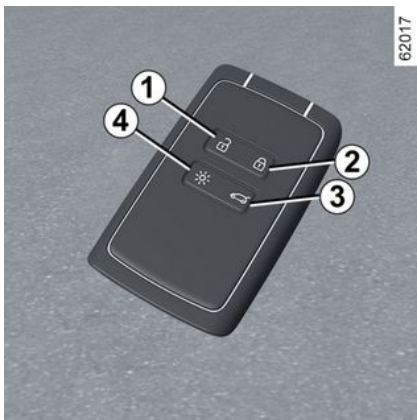

1. Ξεκλείδωμα όλων των ανοιγόμενων μερών.
2. Κλείδωμα όλων των ανοιγόμενων μερών.
3. Ξεκλείδωμα του πορτ-μπαγκάζ μόνο.
4. Τηλεχειριζόμενο άναμμα των φώτων.

Η κάρτα επιτρέπει:

- το κλείδωμα/ξεκλείδωμα των στοιχείων ανοίγματος (πόρτες, πόρτα χώρου αποσκευών),
- άναμμα των φώτων του αυτοκινήτου εξ αποστάσεως.

40 - Γνωρίστε το αυτοκίνητό σας

Αυτονομία

Φροντίστε να έχετε πάντοτε τη μπαταρία σε καλή κατάσταση, να είναι το σωστό μοντέλο και να έχει τοποθετηθεί σωστά. Η διάρκεια ζωής της είναι δύο χρόνια περίπου: θα πρέπει να αντικαθίσταται όταν στο καντράν εμφανίζεται το μήνυμα "Χαμηλή μπαταρία κάρτας-κλειδιού" → 46.

Εμβέλεια της κάρτας

Διαφέρει ανάλογα με το περιβάλλον: φροντίστε να μην κλειδώσετε ή να ξεκλειδώσετε το αυτοκίνητο πιέζοντας τυχαία τα πλήκτρα στην κάρτα.

Σημείωση: εάν ένα στοιχείο ανοίγματος (πόρτα ή πόρτα χώρου αποσκευών) είναι ανοιχτό ή εσφαλμένα κλειστό, το κλείδωμα δεν είναι επιτυχές και εκπέμπεται ένα ηχητικό σήμα.

Παρεμβολές

Παρεμβολές παραγόντων στο άμεσο περιβάλλον (εξωτερικές εγκαταστάσεις ή χρήση συσκευών που λειτουργούν στην ίδια συχνότητα με την κάρτα) μπορεί να διακόψουν τη λειτουργία της.



Εάν η μπαταρία είναι αποφορτισμένη, το κλείδωμα/ξεκλείδωμα και η εκκίνηση του αυτοκινήτου σας εξακολουθούν να είναι δυνατά → 54 → 178.

Λειτουργία "απομακρυσμένου φωτισμού"

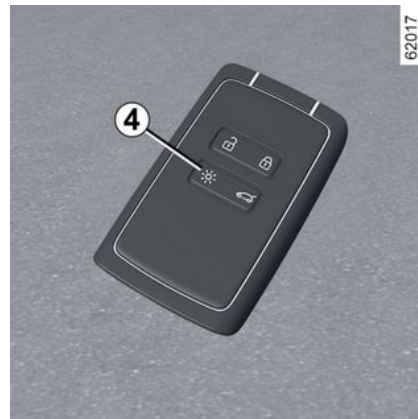

Πατήστε το κουμπί 4 για να ανάψετε τον εσωτερικό φωτισμό, τα πλευρικά φώτα και τους προβολείς διασταύρωσης για περίπου 20 δευτερόλεπτα. Αυτό επιτρέπει, για παράδειγμα, την αναγνώριση του αυτοκινήτου σας από απόσταση όταν είναι σταθμευμένο σε πάρκινγκ.

ΚΑΡΤΑ

Σημείωση: πιέστε ξανά το κουμπί **4** για να σβήσει ο φωτισμός.

i Συμβουλή

Μην πλησιάζετε την κάρτα σε πηγή θερμότητας, ψύξης ή υγρασίας.
Μην αφήνετε την κάρτα σε μέρος όπου θα μπορούσε να λυγίσει ή να καταστραφεί κατά λάθος, όπως στην πίσω τσέπη του παντελονιού σας.

i Αντικατάσταση: ανάγκη επί πλέον κάρτας

Σε περίπτωση απώλειας της κάρτας ή εάν επιθυμείτε άλλη, απευθυνθείτε αποκλειστικά σε ένα Επίσημο συνεργείο της μάρκας.
Σε περίπτωση αντικατάστασης μιας κάρτας, είναι απαραίτητο να πάτε το αυτοκίνητο **μαζί με όλες του τις κάρτες** σε ένα επίσημο συνεργείο της μάρκας για την επαναφορά του συστήματος.
Μπορείτε να χρησιμοποιείτε μέχρι τέσσερις κάρτες ανά αυτοκίνητο.



Ευθύνη του οδηγού κατά τη στάθμευση ή στάση του οχήματος

Μην αφήνετε ποτέ μόνο στο όχημά σας ένα ζώο, ένα παιδί ή έναν μη αυτοεξυπηρετούμενο ενήλικα, ακόμη και για μικρό χρονικό διάστημα.

Αυτά τα άτομα ή ζώα μπορεί να κινδυνεύσουν ή να θέσουν σε κίνδυνο άλλα άτομα ξεκινώντας τον κινητήρα, ενεργοποιώντας εξοπλισμούς όπως τα ηλεκτρικά παράθυρα, ή κλειδώνοντας τις πόρτες. Επιπλέον, όταν κάνει ζέστη ή/και έχει ηλιοφάνεια, πρέπει να θυμάστε ότι η εσωτερική θερμοκρασία της καμπίνας αυξάνεται πολύ γρήγορα.

ΚΙΝΔΥΝΟΣ ΘΑΝΑΤΟΥ Ή ΣΟΒΑΡΟΥ ΤΡΑΥΜΑΤΙΣΜΟΥ.

Τοποθέτηση μιάνας 7

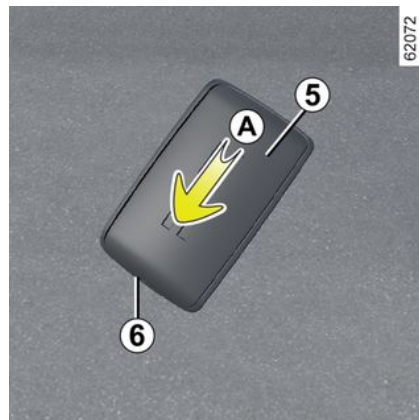

Σύρετε το πίσω περίβλημα **5** προς τα κάτω, ενώ πιέζετε στην περιοχή **A**.



Ποτέ μην εισάγετε εργαλεία τύπου καταβιδιού στο άνοιγμα **6**.

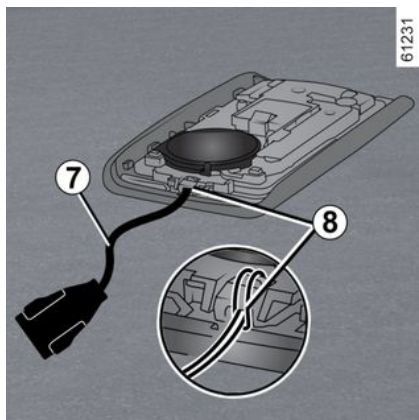

Εισάγετε το λουράκι χειριού στο εξάρτημα **8** και περάστε το άκρο του ιμάντα μέσω της πόρτης.

Τοποθετήστε τον ιμάντα στο άνοιγμα **6** και κλείστε το περίβλημα.

Σημείωση: βεβαιωθείτε ότι η διάμετρος του κορδονιού του ιμάντα χειρός **7** ταιριάζει στο άνοιγμα **6**.

Χρήση

Έχετε στη διάθεσή σας δύο τρόπους κλειδώματος/ξεκλειδώματος του αυτοκινήτου:

- στη λειτουργία "hands-free", όταν πλησιάζετε και απομακρύνετε από το αυτοκίνητο·
- χρησιμοποιώντας την κάρτα σε λειτουργία τηλεχειριστηρίου.

42 - Γνωρίστε το αυτοκίνητό σας



Μην τοποθετείτε την κάρτα σε χώρο όπου θα μπορούσε να έρθει σε επαφή με άλλους ηλεκτρονικούς εξοπλισμούς (υπολογιστής, τηλέφωνο, κ.λπ.) καθώς μπορεί να διαταράξουν τη λειτουργία της.

Απενεργοποίηση/ενεργοποίηση της λειτουργίας "hands-free"

Ανάλογα με το αυτοκίνητο, μπορείτε να απενεργοποιήσετε / ενεργοποιήσετε το ξεκλείδωμα όταν πλησιάζετε και κλειδώνετε όταν απομακρύνετε από το αυτοκίνητο.

Επίσης, μπορείτε να απενεργοποιήσετε/ενεργοποιήσετε το ηχητικό σήμα που ακούγεται κατά το κλείδωμα, όταν απομακρύνετε από το αυτοκίνητο
➔ 137.



Μην εγκαταλείπετε ποτέ το όχημά σας αφήνοντας την κάρτα στο εσωτερικό.



Ευθύνη του οδηγού κατά τη στάθμευση ή στάση του οχήματος

Μην αφήνετε ποτέ μόνο στο όχημά σας ένα ζώο, ένα παιδί ή έναν μη αυτοεξυπηρετούμενο ενήλικα, ακόμη και για μικρό χρονικό διάστημα.

Αυτά τα άτομα ή ζώα μπορεί να κινδυνεύσουν ή να θέσουν σε κίνδυνο άλλα άτομα ξεκινώντας τον κινητήρα, ενεργοποιώντας εξοπλισμούς όπως τα ηλεκτρικά παράθυρα, ή κλειδώνοντας τις πόρτες. Επιπλέον, όταν κάνει ζέστη ή/και έχει ηλιοφάνεια, πρέπει να θυμάστε ότι η εσωτερική θερμοκρασία της καμπίνας αυξάνεται πολύ γρήγορα.

ΚΙΝΔΥΝΟΣ ΘΑΝΑΤΟΥ Ή ΣΟΒΑΡΟΥ ΤΡΑΥΜΑΤΙΣΜΟΥ.

ΚΑΡΤΑ

Χρήση της κάρτας στη λειτουργία "hands-free"



67810

Στη λειτουργία "hands-free", είναι δυνατό να κλειδώσετε/ξεκλειδώσετε το αυτοκίνητο χωρίς να χρησιμοποιήσετε κανένα από τα κουμπιά της κάρτας, εφόσον η κάρτα βρίσκεται εντός της ζώνης πρόσβασης **1**.

Σημείωση: εάν το αυτοκίνητο δεν έχει χρησιμοποιηθεί για περισσότερες από οκτώ ημέρες, το σύστημα "hands-free" μεταβαίνει σε κατάσταση αναμονής. Για να την επανενεργοποιήσετε, πατήστε το πλήκτρο ξεκλειδώματος στην κάρτα.

Ξεκλειδώμα "hands-free" όταν πλησιάζετε στο όχημα

Με την κάρτα στη ζώνη πρόσβασης **1**, το αυτοκίνητο θα ξεκλειδώσει.

Το ξεκλειδώμα επισημαίνεται με **ένα αναβο-σβήσημα** των φώτων αλάρμ και των πλαισίων φλας.

Κλειδώμα hands-free όταν απομακρύνετε από το αυτοκίνητο

Με την κάρτα επάνω σας και τις πόρτες και το πορτ-μπαγκάζ κλειστά, απομακρυνθείτε από το αυτοκίνητο: θα κλειδώσει αυτόματα μόλις βγείτε από την περιοχή πρόσβασης **1**.

Σημείωση: η απόσταση από την οποία το όχημα κλειδώνει εξαρτάται από το περιβάλλον.

Τα φλας και τα φώτα αλάρμ **αναβο-σβήνουν δύο φορές** υποδεικνύοντας ότι οι πόρτες είναι κλειδωμένες.

Το κλειδώμα επιβεβαιώνεται από ένα ηχητικό σήμα.

Ιδιαιτερότητες του συστήματος κλειδώματος

Μετά από οκτώ ημέρες μη χρήσης, η λειτουργία ξεκλειδώματος απενεργοποιείται.

Χρησιμοποιήστε την κάρτα ως τηλεχειριστήριο για να ξεκλειδώσετε το όχημα

και να ενεργοποιήσετε ξανά τη λειτουργία.

Ιδιαιτερότητες που σχετίζονται με το κλειδώμα

Εάν μια πόρτα είναι ανοικτή ή δεν έχει κλείσει καλά, μόλις απομακρυνθείτε, το αυτοκίνητο δεν θα κλειδώσει.

Ιδιαιτερότητες που σχετίζονται με το κλειδώμα "hands-free"



67810

Μετά το κλειδώμα στη λειτουργία "hands-free", πρέπει να περιμένετε τρία δευτερόλεπτα περίπου για να έχετε τη δυνατότητα να ξεκλειδώσετε το αυτοκίνητο ξανά. Κατά τα τρία αυτά δευτερόλεπτα, μπορείτε να βεβαιωθεί-

2

ΚΑΡΤΑ

τε για το σωστό κλείδωμα δοκιμάζοντας τις χειρολαβές των θυρών.

2



67811

Εάν η κάρτα παραμένει εντός την περιοχής ανίχνευσης **1** για 15 λεπτά περίπου, απενεργοποιείται η λειτουργία κλειδώματος από απόσταση. Για να κλειδώσετε το όχημα, πατήστε το πλήκτρο **4** της κάρτας.

Το αυτοκίνητο δεν μπορεί να κλειδωθεί εάν η κάρτα βρίσκεται εντός της ζώνης **2**. Εάν το αυτοκίνητο ξεκλειδωθεί με το πάτημα του κουμπιού στην κάρτα, αλλά στη συνέχεια δεν ανοίξουν οι πόρτες ή ο χώρος αποσκευών, το τηλεχειριζόμενο κλείδωμα "hands-free" είναι απενεργοποιημένο.



Ευθύνη του οδηγού κατά τη στάθμευση ή στάση του οχήματος

Μην αφήνετε ποτέ μόνο στο όχημά σας ένα ζώο, ένα παιδί ή έναν μη αυτοεξυπηρετούμενο ενήλικα, ακόμη και για μικρό χρονικό διάστημα.

Αυτοί, μπορεί να θέσουν τον εαυτό τους ή άλλα άτομα σε κίνδυνο, ξεκινώντας τον κινητήρα, ενεργοποιώντας εξοπλισμούς, όπως τα ηλεκτρικά παράθυρα, ή κλειδώνοντας τις πόρτες.

Επιπλέον, όταν κάνει ζέστη ή/και έχει ηλιοφάνεια, πρέπει να θυμάστε ότι η εσωτερική θερμοκρασία της καμπίνας αυξάνεται πολύ γρήγορα.

ΚΙΝΔΥΝΟΣ ΘΑΝΑΤΟΥ Ή ΣΟΒΑΡΩΝ ΤΡΑΥΜΑΤΙΣΜΩΝ.

Χρήση της κάρτας με τηλεχειριστήριο

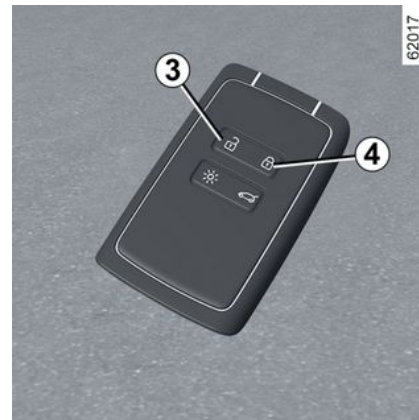

62017

Ξεκλείδωμα με την κάρτα

Πιέστε το πλήκτρο **3**.

Το ξεκλείδωμα επισημαίνεται με **ένα αναβό-σβησμα** των φώτων αλάρμ και των πλαισίων φλας.

Εάν γίνει προσπάθεια στη συνέχεια, ανοίγματος μιας πόρτας πιέζοντας τη λαβή ταυτόχρονα με το ξεκλείδωμα των θυρών με τηλεχειρισμό, η σχετική πόρτα θα παραμείνει κλειδωμένη. Για να το διορθώσετε αυτό, αφήστε τη λαβή και ξεκλειδώστε ξανά το αυτοκίνητο πατώντας το κουμπί **3** στην κάρτα.

Κλείδωμα με την κάρτα

ΚΑΡΤΑ

Με τις πόρτες και την πόρτα του χώρου αποσκευών κλειστές, πατήστε το κουμπί **4**: το αυτοκίνητο θα κλειδώσει. Τα φλας και τα φώτα αλάρμ **αναβοσβήνουν δύο φορές** υποδεικνύοντας ότι οι πόρτες είναι κλειδωμένες.

Σημείωση: η μέγιστη απόσταση από την οποία μπορεί να κλειδώσει το αυτοκίνητο εξαρτάται από το περιβάλλον.

Ιδιαιτερότητες

Το αυτοκίνητο δεν μπορεί να κλειδωθεί εάν ένα από τα ανοιγόμενα μέρη (μία πόρτα ή το πορτ-μπαγκάζ) είναι ανοιχτό ή δεν έχει κλείσει σωστά. Τότε ακούγεται και ένα ηχητικό σήμα.



Όταν ο κινητήρας λειτουργεί, τα πλήκτρα της κάρτας είναι ανενεργά.



67811

Εάν, με τον κινητήρα σε λειτουργία, ανοίξετε και κλείσετε μια πόρτα και η κάρτα δεν βρίσκεται εντός της περιοχής ανίχνευσης **2**, το μήνυμα "Δεν ανιχνεύτηκε κάρτα-κλειδί" σας προειδοποιεί ότι η κάρτα δεν βρίσκεται πλέον μέσα στο αυτοκίνητο. Έτσι αποφεύγετε για παράδειγμα να φύγετε, αφού αφήσετε έναν επιβάτη που έχει την κάρτα επάνω του.

Η προειδοποίηση καταργείται όταν ανιχνευτεί ξανά η κάρτα.

Ξεκλείδωμα/κλείδωμα μόνο του πορτ-μπαγκάζ

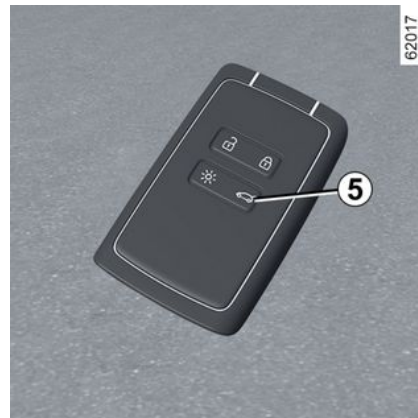

62017

2

Πατήστε και κρατήστε πατημένο το κουμπί **5**. Ο χώρος αποσκευών ανοίγει ελαφρώς και, ανάλογα με το αυτοκίνητο, η πόρτα του πορτ-μπαγκάζ ανοίγει πλήρως αυτόματα.

Σημείωση: αφού ξεκλειδώσετε μόνο τον χώρο αποσκευών χρησιμοποιώντας το κουμπί **5**, για να ξεκλειδώσετε τα άλλα στοιχεία ανοίγματος, είναι απαραίτητο:

– να πιέσετε το πλήκτρο **3**,

ή

– για να απομακρυνθείτε από το αυτοκίνητο για να ενεργοποιήσετε το αυτόματο κλείδωμα όταν απομακρύνεστε

ΚΑΡΤΑ

από το αυτοκίνητο. Σε αυτήν την περίπτωση, το ξεκλείδωμα κατά την προσέγγιση του αυτοκινήτου θα λειτουργεί και πάλι.

2



Ευθύνη του οδηγού κατά τη στάθμευση ή στάση του οχήματος

Μην αφήνετε ποτέ μόνο στο όχημά σας ένα ζώο, ένα παιδί ή έναν μη αυτοεξυπηρετούμενο ενήλικα, ακόμη και για μικρό χρονικό διάστημα.

Αυτοί, μπορεί να θέσουν τον εαυτό τους ή άλλα άτομα σε κίνδυνο, ξεκινώντας τον κινητήρα, ενεργοποιώντας εξοπλισμούς, όπως τα ηλεκτρικά παράθυρα, ή κλειδώνοντας τις πόρτες.

Επιπλέον, όταν κάνει ζέστη ή/και έχει ηλιοφάνεια, πρέπει να θυμάστε ότι η εσωτερική θερμοκρασία της καμπίνας αυξάνεται πολύ γρήγορα.

ΚΙΝΔΥΝΟΣ ΘΑΝΑΤΟΥ Ή ΣΟΒΑΡΩΝ ΤΡΑΥΜΑΤΙΣΜΩΝ.

Κάρτα "hands-free": μπαταρία

Αντικατάσταση της μπαταρίας

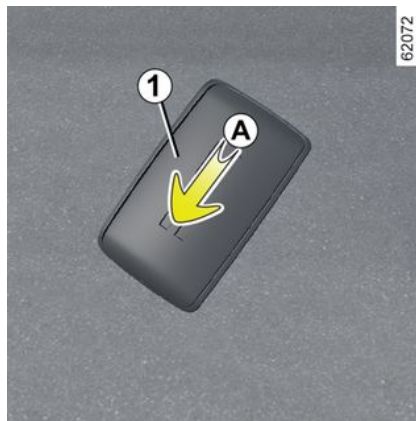

Όταν το μήνυμα "Χαμηλή μπαταρία κάρτας-κλειδιού" εμφανίζεται στο καντράν, αντικαταστήστε την μπαταρία κάρτας:

- σύρετε το πίσω περιβλήμα **1** προς τα κάτω, ενώ πιέζετε την περιοχή **A**.
- στην περιοχή **B**, αφαιρέστε το κάλυμμα **2** από την μπαταρία **3** ανασηκώνοντας το προς τα πάνω,
- αφαιρέστε την μπαταρία πατώντας τη μία πλευρά και ανασηκώνοντας την άλλη,
- αντικαταστήστε την ανάλογα με τη κατεύθυνση και το πρότυπο που εμφανίζεται στο εσωτερικό του καλύμματος.

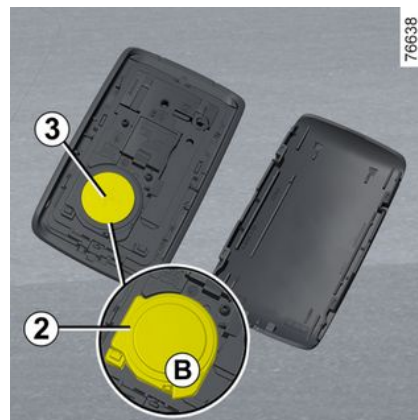

Για να επανατοποθετήσετε, ακολουθήστε την αντίστροφη διαδικασία και στη συνέχεια πιέστε ένα από τα κουμπιά της κάρτας τέσσερις φορές καθώς είστε κοντά στο αυτοκίνητο: την επόμενη φορά που θα ξεκινήσει το όχημα, το μήνυμα θα εξαφανιστεί.

Βεβαιωθείτε ότι το κάλυμμα είναι πράγματι κουμπωμένο.

Σημείωση: Κατά την αντικατάσταση της μπαταρίας, μην αγγίζετε το ηλεκτρονικό κύκλωμα ή τις επαφές της κάρτας.

Σφάλματα λειτουργίας

Εάν η μπαταρία είναι πολύ αδύναμη για να διασφαλιστεί η σωστή λειτουργία, μπορείτε ακόμη να ξεκινήσετε και

ΚΑΡΤΑ

κλειδώσετε/ξεκλειδώσετε το αυτοκίνητο
→ 54.



Κατά την αντικατάσταση:

- βεβαιωθείτε ότι οι μπαταρίες είναι σωστά τοποθετημένες.

Κίνδυνος έκρηξης.

- εάν η θυρίδα δεν κλείνει σωστά, αποφύγετε τη χρήση και κρατήστε μακριά από παιδιά.



Σε περίπτωση αντικατάστασης, φροντίστε να χρησιμοποιείτε τον ίδιο ή αντίστοιχο τύπο μπαταρίας (συμβουλευθείτε έναν Εξουσιοδοτημένο Αντιπρόσωπο).



Προφυλάξεις σχετικά με τις μπαταρίες:

- φυλάξτε τις μπαταρίες (καινούργιες ή χρησιμοποιημένες) μακριά από παιδιά,
- μην καταπίνετε τις μπαταρίες,

Κίνδυνος χημικών εγκαυμάτων ενδεχομένως θανατηφόρων.

- σε περίπτωση κατάποσης ή εισαγωγής σε οποιοδήποτε μέρος του σώματος, συμβουλευθείτε ένα γιατρό το συντομότερο δυνατό.



Μπορείτε να βρείτε μπαταρίες σε ένα Επίσημο Συνεργείο της μάρκας, η διάρκεια ζωής αυτών των μπαταριών είναι περίπου δύο χρόνια. Φροντίστε να μην υπάρχουν ίχνη από μελάνι πάνω στη μπαταρία: κίνδυνος κακής ηλεκτρικής επαφής.

26913



Μην πετάτε οπουδήποτε τις μεταχειρισμένες μπαταρίες σας, παραδίδετέ τις σε κάποιον οργανισμό επιφορτισμένο με την συλλογή και ανακύκλωση των μπαταριών.

2

ΚΛΕΙΔΙ, ΤΗΛΕΧΕΙΡΙΣΤΗΡΙΟ

Γενικά

2 Ανάλογα με το αυτοκίνητο, υπάρχουν τρεις τύποι κλειδιού: το κλειδί **A**, **B** ή **C**.

Κλειδί A

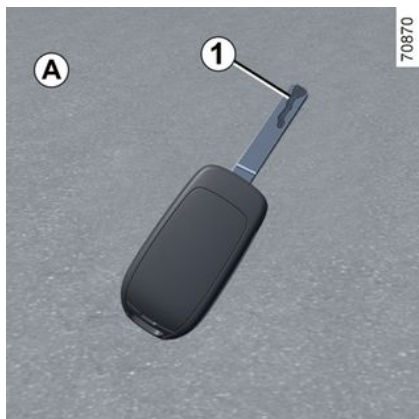

1. Κωδικοποιημένο κλειδί διακόπτη κινητήρα, θυρών, τάπας ρεζερβουάρ και, ανάλογα με το αυτοκίνητο, μόνο του πορτ-μπαγκάζ.

Τηλεχειριστήριο με ραδιοσυχνότητα B



2. Κλείδωμα όλων των ανοιγόμενων μερών.
3. Ξεκλείδωμα όλων των ανοιγόμενων μερών.
4. Ξεκλείδωμα/κλείδωμα μόνο του πορτ-μπαγκάζ.

Κλειδί C

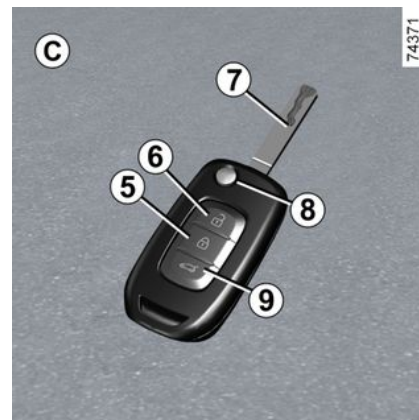

Κλειδί, τηλεχειριστήριο C

5. Κλείδωμα όλων των ανοιγόμενων μερών.
6. Ξεκλείδωμα όλων των ανοιγόμενων μερών.
7. Κλειδί διακόπτη κινητήρα και πόρτας οδηγού.
8. Κλείδωμα/ξεκλείδωμα χρησιμοποιώντας το κλειδί με αναδιπλούμενο έλασμα. Για να ελευθερώσετε το κλειδί από την υποδοχή του, πιέστε το πλήκτρο **8** και θα εξαχθεί. Πιέστε το πλήκτρο **8** και επανατοποθετήστε το στην υποδοχή του.
9. Ξεκλείδωμα/κλείδωμα μόνο του πορτ-μπαγκάζ.



Το κλειδί δεν πρέπει να χρησιμοποιείται για άλλες λειτουργίες εκτός από τις λει- τουργίες που περιγράφονται στο βιβλίο (άνοιγμα μπουκα- λιού...).



Ευθύνη του οδηγού κα- τά τη στάθμευση ή στά- ση του οχήματος

Μην αφήνετε ποτέ μόνο στο όχημά σας ένα ζώο, ένα παιδί ή έναν μη αυτοεξυπηρετούμενο ενήλικα, ακόμη και για μικρό χρο- νικό διάστημα.

Αυτά τα άτομα ή ζώα μπορεί να κινδυνεύσουν ή να θέσουν σε κίν- δυνο άλλα άτομα ξεκινώντας τον κινητήρα, ενεργοποιώντας εξοπλι- σμούς όπως τα ηλεκτρικά παρά- θυρα, ή κλειδώνοντας τις πόρτες. Επιπλέον, όταν κάνει ζέστη ή/και έχει ηλιοφάνεια, πρέπει να θυμά- στε ότι η εσωτερική θερμοκρασία της καμπίνας αυξάνεται πολύ γρή- γορα.

ΚΙΝΔΥΝΟΣ ΘΑΝΑΤΟΥ Ή ΣΟΒΑ- ΡΟΥ ΤΡΑΥΜΑΤΙΣΜΟΥ.

Εμβέλεια του τηλεχειριστηρίου με ραδιοσυχνότητα

Ποικίλλει ανάλογα με το περιβάλλον: προσοχή λοιπόν στους χειρισμούς του τηλεχειριστηρίου με τους οποίους μπο- ρεί τυχαία να κλειδώσουν ή να ξεκλει- δώσουν οι πόρτες ενώ δεν θα έπρεπε, εξαιτίας ανεπιθύμητων πατημάτων των πλήκτρων.

Σημείωση: εάν μια πόρτα ή η πόρτα του χώρου αποσκευών είναι ανοιχτή ή δεν έκλεισε σωστά, το αυτοκίνητο δεν θα κλειδωθεί. Ακούγεται ηχητικό σήμα και τα φώτα αλάρμ και τα φώτα θέσης δεν αναβοσβήνουν.

Παραμβολές

Ανάλογα με το άμεσο περιβάλλον (εξωτερικές εγκαταστάσεις ή χρήση συσκευών που λειτουργούν στην ίδια συχνότητα με το τηλεχειριστήριο), η λειτουργία του τηλεχειριστηρίου μπορεί να διαταραχθεί.



Συμβουλή

Μην πλησιάζετε το τηλεχει- ριστήριο σε πηγή θερμότη- τας, ψύξης ή υγρασίας.



Σε περίπτωση αντικατά- στασης, ή εάν χρειάζεστε άλλο ένα κλειδί ή τηλεχει- ριστήριο

ριστήριο

Σε περίπτωση απώλειας ή εάν επιθυμείτε άλλο ένα κλειδί ή τηλε- χειριστήριο, απευθυνθείτε απο- κλειστικά σε ένα Επίσημο Συνερ- γείο της μάρκας.

Σε περίπτωση αντικατάστασης ενός κλειδιού ή τηλεχειριστηρίου, είναι απαραίτητο να πάτε το αυτο- κίνητο **μαζί με όλα του τα κλει- διά ή τα τηλεχειριστήρια** σε ένα Επίσημο Συνεργείο της μάρκας για την επαναφορά του συνόλου. Μπορείτε να χρησιμοποιείτε μέχρι τέσσερα κλειδιά ή τηλεχειριστήρια ανά αυτοκίνητο.

Βλάβη του κλειδιού ή του τηλε- χειριστηρίου

Φροντίζετε πάντα να έχετε πάντο- τε τη μπαταρία σε καλή κατάστα- ση, να είναι το σωστό μοντέλο και να έχει τοποθετηθεί σωστά. Η διάρκεια ζωής της μπαταρίας είναι πε- ρίπου δύο χρόνια. Πώς θα αντικαταστήσετε την μπα- ταρία ➔ 51.

ΚΛΕΙΔΙ, ΤΗΛΕΧΕΙΡΙΣΤΗΡΙΟ

Χρήση

Κλείδωμα των θυρών



Πιέστε το πλήκτρο κλειδώματος **1**.

Τα φώτα αλάρμ και τα πλευρικά φλας **αναβοσβήνουν δύο φορές** για να υποδείξουν ότι οι πόρτες έχουν κλειδωθεί.

Εάν κάποιο ανοιγόμενο μέρος (πόρτα ή πόρτα πορτ-μπαγκάζ) είναι ανοικτή ή έχει κλείσει εσφαλμένα, το κλείδωμα δεν ολοκληρώνεται με επιτυχία και τα φώτα αλάρμ όπως και τα πλευρικά φλας δεν **αναβοσβήνουν**.

Ξεκλείδωμα των θυρών

Πατήστε το κουμπί ξεκλειδώματος **2**.

Τα φώτα αλάρμ και τα πλευρικά φλας **αναβοσβήνουν μία φορά** για να υποδείξουν ότι οι πόρτες έχουν ξεκλειδωθεί.

Σημείωση: Εάν δεν ανοίξετε καμία πόρτα εντός 2 λεπτών περίπου μετά από το ξεκλείδωμα με το τηλεχειριστήριο, οι πόρτες ξανακλειδώνουν αυτόματα.

Ξεκλείδωμα του πορτ-μπαγκάζ μόνο

Πιέστε παρατεταμένα το πλήκτρο **3** για να ξεκλειδώσετε το πορτ-μπαγκάζ.

Σημείωση: ανάλογα με το αυτοκίνητο, η πόρτα του πορτ-μπαγκάζ ανοίγει πλήρως αυτόματα.



Το κλειδί δεν πρέπει να χρησιμοποιείται για άλλες λειτουργίες εκτός από τις λειτουργίες που περιγράφονται στο βιβλίο (άνοιγμα μπουκαλιού...).



Ευθύνη του οδηγού κατά τη στάθμευση ή στάση του οχήματος

Μην αφήνετε ποτέ μόνο στο όχημά σας ένα ζώο, ένα παιδί ή έναν μη αυτοεξυπηρετούμενο ενήλικα, ακόμη και για μικρό χρονικό διάστημα.

Αυτά τα άτομα ή ζώα μπορεί να κινδυνεύσουν ή να θέσουν σε κίνδυνο άλλα άτομα ξεκινώντας τον κινητήρα, ενεργοποιώντας εξοπλισμούς όπως τα ηλεκτρικά παράθυρα, ή κλειδώνοντας τις πόρτες. Επιπλέον, όταν κάνει ζέστη ή/και έχει ηλιοφάνεια, πρέπει να θυμάστε ότι η εσωτερική θερμοκρασία της καμπίνας αυξάνεται πολύ γρήγορα.

ΚΙΝΔΥΝΟΣ ΘΑΝΑΤΟΥ Ή ΣΟΒΑΡΟΥ ΤΡΑΥΜΑΤΙΣΜΟΥ.

ΚΛΕΙΔΙ, ΤΗΛΕΧΕΙΡΙΣΤΗΡΙΟ

Τηλεχειριστήριο με ραδιοσυχνότητα: μπαταριά

Αντικατάσταση της μπαταρίας

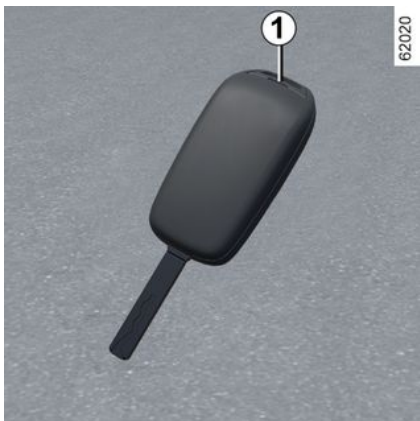

Ανοίξτε το κάλυμμα μέσω της υποδοχής **1** χρησιμοποιώντας ένα κατασβίδι με επίπεδη λεπίδα ή παρόμοιο εργαλείο και αντικαταστήστε την μπαταριά **2**, τηρώντας τον τύπο και την πολικότητα που αναγράφεται στο πίσω μέρος του καλύμματος.

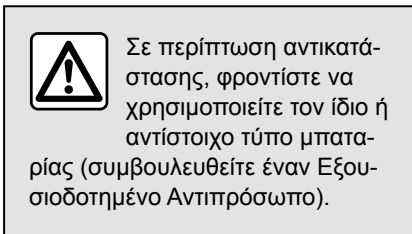

Σε περίπτωση αντικατάστασης, φροντίστε να χρησιμοποιείτε τον ίδιο ή αντίστοιχο τύπο μπαταρίας (συμβουλευθείτε έναν Εξουσιοδοτημένο Αντιπρόσωπο).



Σημείωση: κατά την αντικατάσταση της μπαταρίας, σας συμβουλεύουμε να μην αγγίζετε το ηλεκτρονικό κύκλωμα που βρίσκεται επάνω στο καπάκι του κλειδιού.

Βεβαιωθείτε ότι το κάλυμμα έχει κουμπώσει σωστά και ότι η βίδα έχει σφίξει σωστά.



Μπορείτε να βρείτε μπαταρίες σε ένα Επίσημο Συνεργείο της μάρκας, η διάρκεια ζωής αυτών των μπαταριών είναι περίπου δύο χρόνια. Φροντίστε να μην υπάρχουν ίχνη από μελάνι πάνω στη μπαταρία: κίνδυνος κακής ηλεκτρικής επαφής.

Σφάλματα λειτουργίας

Εάν η μπαταρία είναι πολύ αδύναμη για να διασφαλιστεί η σωστή λειτουργία, μπορείτε ακόμη να ξεκινήσετε και κλειδώσετε/ξεκλειδώσετε το αυτοκίνητο → 54.

ΚΛΕΙΔΙ, ΤΗΛΕΧΕΙΡΙΣΤΗΡΙΟ

26913



2



Κατά την αντικατάσταση:

– βεβαιωθείτε ότι οι μπαταρίες είναι σωστά τοποθετημένες.

Κίνδυνος έκρηξης.

– εάν η θυρίδα δεν κλείνει σωστά, αποφύγετε τη χρήση και κρατήστε μακριά από παιδιά.



Προφυλάξεις σχετικά με τις μπαταρίες:

– φυλάξτε τις μπαταρίες (καινούργιες ή χρησιμοποιημένες) μακριά από παιδιά,

– μην καταπίνετε τις μπαταρίες,

Κίνδυνος χημικών εγκαυμάτων ενδεχομένως θανατηφόρων.

– σε περίπτωση κατάποσης ή εισαγωγής σε οποιοδήποτε μέρος του σώματος, συμβουλευθείτε ένα γιατρό το συντομότερο δυνατό.



Μην πετάτε οπουδήποτε τις μεταχειρισμένες μπαταρίες σας, παραδίδετέ τες σε κάποιον οργανισμό επιφορτισμένο με την συλλογή και ανακύκλωση των μπαταριών.

ΠΟΡΤΕΣ ΚΑΙ ΑΝΟΙΓΟΜΕΝΑ ΤΜΗΜΑΤΑ

Άνοιγμα και κλείσιμο των θυρών

Άνοιγμα από έξω



Με τις πόρτες ξεκλειδωμένες, τοποθετήστε το χέρι σας κάτω από τη λαβή **1** και τραβήξτε την προς το μέρος σας → 54.

Άνοιγμα από μέσα



Τραβήξτε τη λαβή **2**.



Για λόγους ασφαλείας, οι χειρισμοί ανοίγματος/κλεισίματος πρέπει να πραγματοποιούνται μόνο όταν το αυτοκίνητο είναι σταματημένο.

Ηχητικός συναγερμός υπενθύμισης αναμμένων φώτων

Με το άνοιγμα της πόρτας του οδηγού, ενεργοποιείται ένα ηχητικό σήμα για να σας επισημάνει ότι τα φώτα έχουν πα-

ραμείνει αναμμένα, ενώ ο διακόπτης του κινητήρα είναι κλειστός.

Ηχητικό σήμα ανοικτής πόρτας ή πόρτας πορτ-μπαγκάζ

Ανάλογα με το αυτοκίνητο, η πόρτα του οδηγού ή όλα τα ανοιγόμενα μέρη είναι εξοπλισμένα με αυτό το ηχητικό σήμα.

Με το αυτοκίνητο σταματημένο, εάν ένα ανοιγόμενο μέρος είναι ανοικτό ή δεν έχει κλείσει καλά, ανάβει το ενδει-

κτικό .

Κατά την οδήγηση, μόλις το αυτοκίνητο αναπτύξει ταχύτητα περίπου 20 χλμ./

ώρα, ανάβει το ενδεικτικό  και ακούγεται ένα ηχητικό σήμα.

Ιδιαιτερότητα

Ανάλογα με το αυτοκίνητο, τα αξεσουάρ (ραδιόφωνο...) διακόπτουν τη λειτουργία τους είτε κατά το σβήσιμο του κινητήρα είτε κατά το κλείδωμα των θυρών.

2

ΠΟΡΤΕΣ ΚΑΙ ΑΝΟΙΓΟΜΕΝΑ ΤΜΗΜΑΤΑ

Ασφάλεια παιδιών



Για να καταστήσετε αδύνατο το άνοιγμα των πίσω θυρών από το εσωτερικό, μετακινήστε τον μοχλό **3** σε κάθε πόρτα και ελέγξτε από το εσωτερικό ότι οι πόρτες είναι ασφαλώς κλειδωμένες.



Ευθύνη του οδηγού κατά τη στάθμευση ή στάση του οχήματος

Μην αφήνετε ποτέ μόνο στο όχημά σας ένα ζώο, ένα παιδί ή έναν μη αυτοεξυπηρετούμενο ενήλικα, ακόμη και για μικρό χρονικό διάστημα.

Αυτά τα άτομα ή ζώα μπορεί να κινδυνεύσουν ή να θέσουν σε κίνδυνο άλλα άτομα ξεκινώντας τον κινητήρα, ενεργοποιώντας εξοπλισμούς όπως τα ηλεκτρικά παράθυρα, ή κλειδώνοντας τις πόρτες. Επιπλέον, όταν κάνει ζέστη ή/και έχει ηλιοφάνεια, πρέπει να θυμάστε ότι η εσωτερική θερμοκρασία της καμπίνας αυξάνεται πολύ γρήγορα.

ΚΙΝΔΥΝΟΣ ΘΑΝΑΤΟΥ Ή ΣΟΒΑΡΟΥ ΤΡΑΥΜΑΤΙΣΜΟΥ.

Κλειδωμα, ξεκλειδωμα των στοιχείων ανοίγματος και των θυρών

Εάν δεν λειτουργεί το τηλεχειριστήριο ή, ανάλογα με το αυτοκίνητο, η κάρτα

Σε ορισμένες περιπτώσεις, το τηλεχειριστήριο με ραδιοσυχνότητα ή η κάρτα ενδέχεται να μην λειτουργούν:

- η μπαταρία της κάρτας ή του τηλεχειριστηρίου με ραδιοσυχνότητα έχει εξασθενήσει ή εκφορτιστεί, η μπαταρία του αυτοκινήτου έχει εκφορτιστεί κ.λπ.
- χρήση συσκευών που λειτουργούν στην ίδια συχνότητα με την κάρτα (κινητό τηλέφωνο, κ.λπ.),
- Το αυτοκίνητο βρίσκεται σε περιοχή με έντονη ηλεκτρομαγνητική ακτινοβολία.

Σε αυτές τις περιπτώσεις μπορείτε:

- για να χρησιμοποιήσετε το τηλεχειριστήριο με ραδιοσυχνότητα ή το εφεδρικό κλειδί που είναι ενσωματωμένο στην κάρτα (ανάλογα με το αυτοκίνητο) για να ξεκλειδώσετε την πόρτα του οδηγού,
- να κλειδώσετε χειροκίνητα καθεμία από τις πόρτες,
- για χρήση του εσωτερικού διακόπτη κλειδώματος/ξεκλειδώματος των θυρών,

ΠΟΡΤΕΣ ΚΑΙ ΑΝΟΙΓΟΜΕΝΑ ΤΜΗΜΑΤΑ

Ενσωματωμένο κλειδί της κάρτας

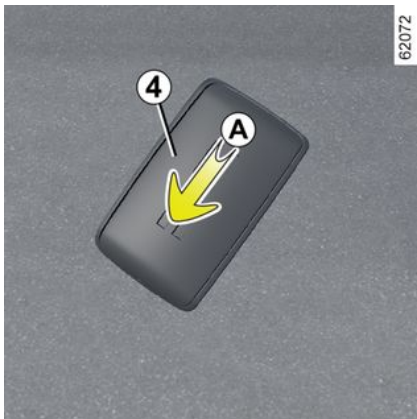

Το ενσωματωμένο κλειδί **5** χρησιμεύει για το κλείδωμα ή το ξεκλείδωμα της εμπρός αριστερής πόρτας εάν η κάρτα δεν μπορεί να λειτουργήσει.

Πρόσβαση μέσω κλειδιού **5**

Σύρετε το πίσω περιβλήμα **4** προς τα κάτω, ενώ πιάζετε στην περιοχή **A**.



Χρήση του ενσωματωμένου κλειδιού της κάρτας

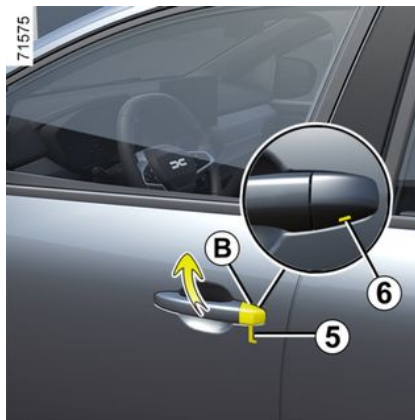

- Εισάγετε το άκρο του κλειδιού **5** στην εγκοπή **6** στο κάτω μέρος του καλύμματος **B** στην πόρτα του οδηγού,
- μετακινήστε το προς τα πάνω για να αφαιρέσετε το κάλυμμα **B**,
- τοποθετήστε το κλειδί **5** στην κλειδαριά της πόρτας του οδηγού, κατόπιν κλειδώστε ή ξεκλειδώστε.

Μόλις μπείτε στο αυτοκίνητο, επαντοποθετήστε το ενσωματωμένο κλειδί στην υποδοχή του στην κάρτα.

Οχήματα με κλειδί, τηλεχειριστήριο

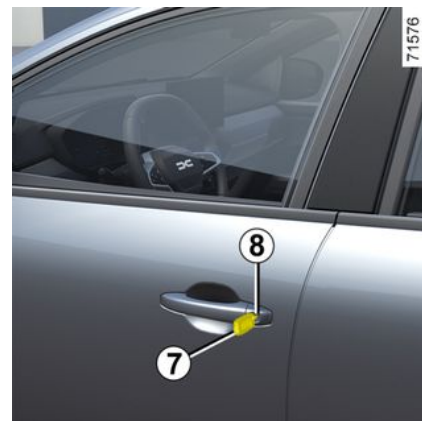

Χρήση του κλειδιού

Εισάγετε το κλειδί **7** στην κλειδαριά της πόρτας οδηγού **B**, κλειδώστε και ξεκλειδώστε.

ΠΟΡΤΕΣ ΚΑΙ ΑΝΟΙΓΟΜΕΝΑ ΤΜΗΜΑΤΑ

Χειροκίνητο κλειδί των θυρών



Με την πόρτα ανοιχτή, γυρίστε τον μοχλό **9** (χρησιμοποιώντας την άκρη του κλειδιού) και κλείστε την πόρτα.

Στο εξής, αυτή η πόρτα είναι κλειδωμένη από έξω.

Στη συνέχεια, οι πόρτες θα ανοίγουν μόνο από το εσωτερικό ή χρησιμοποιώντας το κλειδί στην πόρτα του οδηγού.



Από μέσα

(ανάλογα με το μοντέλο του αυτοκινήτου)

Πιέστε το κουμπί **10** για να κλειδώσετε ή σηκώστε το κουμπί **10** για να ξεκλειδώσετε.



Ευθύνη οδηγού

Εάν αποφασίσετε να κυκλοφορείτε με τις πόρτες κλειδωμένες, πρέπει να γνωρίζετε ότι αυτό μπορεί να δυσκολέψει την πρόσβαση των συνεργείων διάσωσης στο εσωτερικό του αυτοκινήτου σε περίπτωση ανάγκης.

Διακόπτης κλειδώματος/Ξεκλειδώματος από μέσα



Ανάλογα με το αυτοκίνητο, μπορεί να χρησιμοποιηθεί για το ταυτόχρονο κλείδωμα ή ξεκλείδωμα των τεσσάρων πλευρικών θυρών και της πόρτας του πορτ-μπαγκάζ. Κλειδώστε ή ξεκλειδώστε τις πόρτες πατώντας τον διακόπτη **11**.

Εάν ένα ανοιγόμενο μέρος (πόρτα ή πορτ-μπαγκάζ) είναι ανοικτό ή δεν έχει κλείσει καλά, πραγματοποιείται γρήγορο κλείδωμα/ξεκλείδωμα των ανοιγόμενων μερών

Σε περίπτωση μεταφοράς αντικειμένων με το πορτ-μπαγκάζ ανοικτό, εξακολουθείτε να έχετε τη δυνατότητα να κλειδώσετε τα άλλα ανοιγόμενα μέρη:

ΠΟΡΤΕΣ ΚΑΙ ΑΝΟΙΓΟΜΕΝΑ ΤΜΗΜΑΤΑ

με τον κινητήρα σβηστό, πιέστε παρατεταμένα τον διακόπτη **11** για περισσότερα από πέντε δευτερόλεπτα για να κλειδώσετε τα ανοιγόμενα μέρη.

Ενδεικτικό κατάστασης κλειδώματος των ανοιγόμενων μερών

(ανάλογα με το μοντέλο του αυτοκινήτου)

Με τη **ανάφλεξη ενεργοποιημένη**, η προειδοποιητική λυχνία πάνω από τον διακόπτη **11** ανάβει και σας ενημερώνει για την κατάσταση κλειδώματος του στοιχείου ανοίγματος:

- όταν το ενδεικτικό προειδοποίησης είναι αναμμένο, οι πόρτες και η πόρτα του χώρου αποσκευών είναι κλειδωμένες.
- όταν τα ανοιγόμενα μέρη είναι ξεκλειδωμένα, το ενδεικτικό είναι σβηστό.

Όταν κλειδώνετε τις πόρτες, το ενδεικτικό παραμένει αναμμένο, στη συνέχεια σβήνει.

Κλειδωμα των ανοιγόμενων μερών χωρίς κάρτα ή χωρίς κλειδί

Για παράδειγμα, σε περίπτωση αποφορτισμένης μπαταρίας ή προσωρινής μη λειτουργίας της κάρτας ή του κλειδιού, κλπ.

Με τον κινητήρα σταματημένο και μια πόρτα ή την πόρτα του πορτοπαγκάζ ανοιχτή, πιέστε για περισ-

σότερα από πέντε δευτερόλεπτα τον διακόπτη **11**.

Μόλις κλείσετε την πόρτα, κλειδώνουν όλα τα ανοιγόμενα μέρη.

Το ξεκλειδωμα του αυτοκινήτου από την έξω πλευρά είναι εφικτό μόνο με τη χρήση της κάρτας μέσα στη ζώνη πρόσβασης του αυτοκινήτου ή χρησιμοποιώντας το κλειδί.



Μην εγκαταλείπετε ποτέ το αυτοκίνητό σας με το κλειδί ή την κάρτα στο εσωτερικό.

Αυτόματο κλείδωμα των ανοιγόμενων μερών εν κινήσει

Αρχή λειτουργίας



Μετά την εκκίνηση του αυτοκινήτου, το σύστημα κλειδώνει αυτόματα τις πόρτες όταν αναπτύξετε ταχύτητα περίπου 10 χλμ./ώρα.

Το ξεκλειδωμα πραγματοποιείται:

- με πάτημα του διακόπτη ξεκλειδώματος των πορτών **11**,
- όταν το αυτοκίνητο είναι σταματημένο, με το άνοιγμα μίας από τις μπροστινές πόρτες από το εσωτερικό του αυτοκινήτου.

Σημείωση: εάν ανοίξει/κλείσει μια πόρτα, θα κλειδώσει αυτόματα ξανά

ΠΟΡΤΕΣ ΚΑΙ ΑΝΟΙΓΟΜΕΝΑ ΤΜΗΜΑΤΑ

όταν το αυτοκίνητο φτάσει σε ταχύτητα περίπου 10 χλμ./ώρα.

2 Ενεργοποίηση ή απενεργοποίηση της λειτουργίας

Για να το ενεργοποιήσετε: με το αυτοκίνητο σταματημένο και τον κινητήρα σε λειτουργία, πατήστε τον διακόπτη **11** μέχρι να ακουστεί ένα "μπιπ".

Για να το απενεργοποιήσετε: Με το αυτοκίνητο ακινητοποιημένο και τον κινητήρα αναμμένο, πιέστε τον διακόπτη **11** μέχρι να ακούσετε δύο ηχητικά σήματα.

Σφάλματα λειτουργίας

Εάν παρατηρήσετε σφάλμα λειτουργίας (αδύνατη η αυτόματη ασφάλιση), βεβαιωθείτε ότι όλες οι πόρτες είναι σωστά κλειστές. Εάν έχουν κλείσει καλά αλλά το πρόβλημα παραμένει, απευθυνθείτε σε μια επίσημη αντιπροσωπεία.

Βεβαιωθείτε επίσης ότι η λειτουργία αυτό-ματου κλειδώματος δεν έχει απενεργοποιηθεί κατά λάθος.

Εάν πρόκειται για τέτοια περίπτωση, επανενεργοποιήστε το.



Ευθύνη οδηγού

Εάν αποφασίσετε να κλοφορείτε με τις πόρτες κλειδωμένες, πρέπει να γνωρίζετε ότι αυτό μπορεί να δυσκολέψει την πρόσβαση των συνεργείων διάσωσης στο εσωτερικό του αυτοκινήτου σε περίπτωση ανάγκης.

Χώρος αποσκευών

Για να το ανοίξετε σπαστά

Κεντρικό κλειδί



Με τις πόρτες ξεκλειδωμένες, πατήστε το κουμπί **12** ή, ανάλογα με το αυτοκίνητο, πατήστε το κουμπί **13** (στο κλειδί ή στην κάρτα) και η πόρτα του πορτ-μπαγκάζ ανοίγει πλήρως αυτόματα.

Σημείωση: πριν από οποιοδήποτε άνοιγμα της πόρτας του πορτ-μπαγκάζ, βεβαιωθείτε ότι υπάρχει αρκετός χώρος γύρω της ώστε να είναι δυνατό το άνοιγμα της πόρτας του πορτ-μπαγκάζ.

Σημείωση: Σε συνθήκες υπερβολικού ψύχους, η λειτουργία αυτόματου ανοίγματος ενδέχεται να μην είναι εφικτή εάν έχουν παγώσει τα παρεμβύσματα της πόρτας πορτ-μπαγκάζ.

ΠΟΡΤΕΣ ΚΑΙ ΑΝΟΙΓΟΜΕΝΑ ΤΜΗΜΑΤΑ



Κατά το άνοιγμα/κλείσιμο της πορτ-μπαγκάζ, φροντίστε να μην υπάρχει τίποτα που να εμποδίζει την κίνηση.



Κατά το άνοιγμα πορτ-μπαγκάζ, βεβαιωθείτε ότι κανένα άτομο δεν βρίσκεται κοντά στα κινούμενα μέρη.

Κίνδυνος τραυματισμών



Για λόγους ασφαλείας, οι χειρισμοί ανοίγματος/κλείσματος πρέπει να πραγματοποιούνται μόνο όταν το αυτοκίνητο είναι σταματημένο. **Κίνδυνος τραυματισμών**



Απαγορεύεται η προσάρτηση οποιασδήποτε διάταξης μεταφοράς (σχάρα ποδηλάτων, μπαγκαζιέρα κ.λπ.) που στηρίζεται στην πορτ-μπαγκάζ. Για να εγκαταστήσετε μια διάταξη μεταφοράς στο αυτοκίνητό σας, απευθυνθείτε σε εξουσιοδοτημένο Αντιπρόσωπο.



Ποτέ μην πιάνετε τα στηρίγματα όταν κλείνετε την πόρτα του πορτ-μπαγκάζ.

2

Για να το κλείσετε



Χαμηλώστε πορτ-μπαγκάζ, χρησιμοποιώντας αρχικά την εσωτερική χειρολαβή **14** εάν υπάρχει στο αυτοκίνητο.

ΕΜΠΡΟΣ ΚΑΘΙΣΜΑΤΑ

Εμπρος προσκεφαλα

2 Για να βγάλετε το προσκέφαλο A

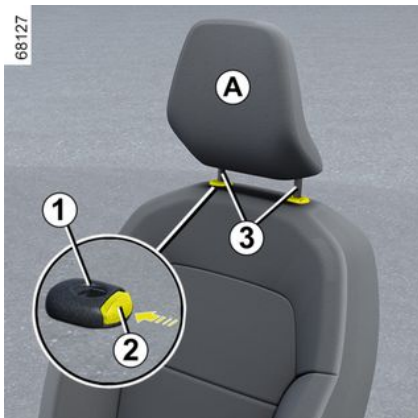

Τραβήξτε το προσκέφαλο προς τα επάνω, μέχρι το επιθυμητό ύψος. Βεβαιωθείτε ότι ασφαλίσε καλά.

Για να κατεβάσετε το προσκέφαλο

Πιέστε το πλήκτρο **2** και κατεβάστε με το χέρι το προσκέφαλο μέχρι το επιθυμητό ύψος. Βεβαιωθείτε ότι ασφαλίσε καλά.

Για να βγάλετε το προσκέφαλο

Ανεβάστε το στην υψηλότερη θέση (κλίνετε την πλάτη του καθίσματος

προς τα πίσω, εάν είναι απαραίτητο) Πιέστε το κουμπί **2** και ανεβάστε το προσκέφαλο για να το απελευθερώσετε.

Για να επανατοποθετήσετε το προσκέφαλο

Φροντίστε ώστε τα αξονάκια του προσκέφαλου να είναι καθαρά **3**.

Τοποθετήστε τις ράβδους του προσκέφαλου στις οπές **1** (γείρετε την πλάτη του καθίσματος προς τα πίσω, εάν είναι απαραίτητο). Βυθίστε το προσκέφαλο μέχρι να μπλοκάρει και έπειτα πιέστε το κουμπί **2** για να το ρυθμίσετε ανάλογα με το επιθυμητό ύψος. Βεβαιωθείτε ότι κάθε αξονάκι **3** έχει ασφαλίσει στην πλάτη του καθίσματος.



Επειδή το προσκέφαλο είναι ένα εξάρτημα ασφαλείας, βεβαιωθείτε ότι είναι τοποθετημένο σωστά στη θέση του η κορυφή του προσκεφάλου πρέπει να βρίσκεται όσο το δυνατό πιο κοντά στην κορυφή του κεφαλιού σας. Η απόσταση μεταξύ του κεφαλιού σας και του τμήματος **A** θα πρέπει να είναι όσο το δυνατόν μικρότερη.

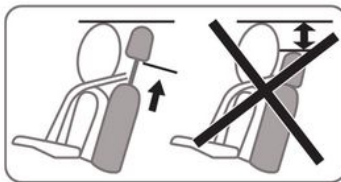

ΕΜΠΡΟΣ ΚΑΘΙΣΜΑΤΑ

Εμπρός καθίσματα

Ρυθμίσεις



ΓΙΑ ΝΑ ΜΕΤΑΚΙΝΗΣΕΤΕ ΤΟ ΚΑΘΙΣΜΑ ΠΡΟΣ ΤΑ ΕΜΠΡΟΣ Ή ΠΡΟΣ ΤΑ ΠΙΣΩ

Σηκώστε και κρατήστε τη λαβή **1** για να ξεκλειδώσετε το κάθισμα. Στη θέση που επιθυμείτε, αφήστε τη λαβή και βεβαιωθείτε ότι το κάθισμα έχει ασφαλίσει σωστά

Για να ανυψώσετε ή να χαμηλώσετε το έδρανο

(ανάλογα με το μοντέλο του αυτοκινήτου)

Μετακινήστε τον μοχλό **2** όσες φορές απαιτείται προς τα επάνω ή προς τα

κάτω, μέχρι να επιτευχθεί η επιθυμητή θέση.

ΓΙΑ ΝΑ ΡΥΘΜΙΣΕΤΕ ΤΗΝ ΚΛΙΣΗ ΤΗΣ ΠΛΑΤΗΣ

Ανασηκώστε τη λαβή **3** και κλίνετε την πλάτη μέχρι την επιθυμητή θέση. Στη θέση που επιθυμείτε, αφήστε τη λαβή και βεβαιωθείτε ότι το κάθισμα έχει ασφαλίσει σωστά

Θερμαινόμενα καθίσματα

(ανάλογα με το μοντέλο του αυτοκινήτου)

Διακόπτης κινητήρα ανοικτός:

- ένα πρώτο πάτημα του διακόπτη **4** για το συγκεκριμένο κάθισμα ενεργοποιεί το σύστημα θέρμανσης στη μέγιστη ισχύ. Ανάβουν και οι δύο ενσωματωμένες προειδοποιητικές λυχνίες στον διακόπτη,
- με ένα δεύτερο πάτημα μειώνεται η θέρμανση στην ελάχιστη ισχύ. Ανάβει μία ενσωματωμένη προειδοποιητική λυχνία,
- εάν πιέσετε το διακόπτη για τρίτη φορά, το σύστημα θέρμανσης απενεργοποιείται.

Το σύστημα ρυθμίζει αυτόματα τη θερμοκρασία του καθίσματος. Όταν ενεργοποιηθεί, θα καθορίσει εάν η θέρμανση του καθίσματος είναι απαραίτητη ή όχι.



Αφού κάνετε τις ρυθμίσεις, βεβαιωθείτε ότι οι πλάτες των καθισμάτων έχουν ασφαλίσει σωστά στη θέση τους.



ΕΜΠΡΟΣ ΚΑΘΙΣΜΑΤΑ

2



Για λόγους ασφαλείας, κάνετε αυτούς τους χειρισμούς με το όχημα σταματημένο.

Για να μην παρεμποδίζεται η αποτελεσματικότητα των ζωνών ασφαλείας, σας συνιστούμε να μη γέρνετε πολύ προς τα πίσω τις πλάτες των καθισμάτων.

Κανένα αντικείμενο δεν πρέπει να βρίσκεται στο δάπεδο (στη περιοχή μπροστά από τον οδηγό) καθώς σε περίπτωση φρεναρίσματος, τα αντικείμενα αυτά μπορεί να γλιστρήσουν κάτω από τα πεντάλ και να εμποδίσουν τη χρήση του.

ΠΙΣΩ ΘΕΣΕΙΣ

Πίσω προσκέφαλα

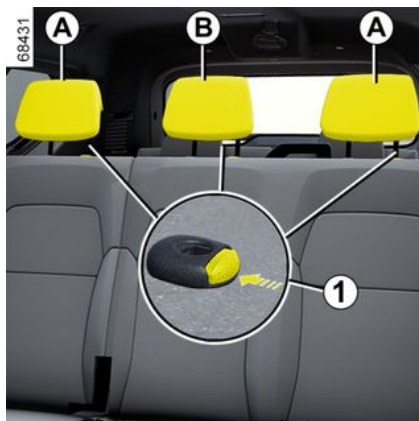

Αφαίρεση των προσκέφαλων A ή B
Ανεβάστε το προσκέφαλο στο μέγιστο κι έπειτα πιέστε το κουμπί **1** και βγάλτε το προσκέφαλο.

Ρύθμιση του ύψους του προσκέφαλου B

(ανάλογα με το μοντέλο του αυτοκινήτου)

Πατήστε το κουμπί **1** και ταυτόχρονα σύρετε το προσκέφαλο στο επιθυμητό ύψος.

Επανατοποθέτηση των προσκέφαλων A ή B

Τοποθετήστε τις ράβδους στις οπές, πατήστε το κουμπί **1**, χαμηλώστε το

προσκέφαλο και ελέγξτε ότι είναι σταθερά στη θέση του.

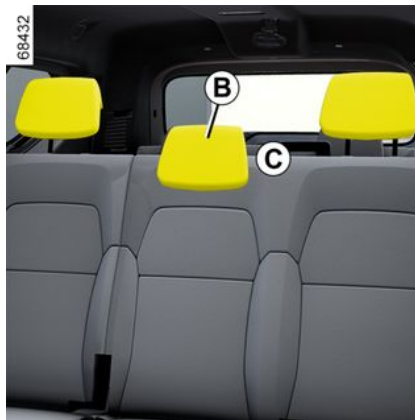

Προσκέφαλο σε θέση χρήσης B
(ανάλογα με το μοντέλο του αυτοκινήτου)

Ανεβάστε το προσκέφαλο πλήρως μέχρι να ασφαλιστεί. Βεβαιωθείτε ότι ασφαλίστε καλά.

Θέση αποθήκευσης για το προσκέφαλο B

(ανάλογα με το μοντέλο του αυτοκινήτου)

Πιέστε το κουμπί **1** και κατεβάστε πλήρως το προσκέφαλο.



Η χαμηλότερη θέση του προσκέφαλου (θέση C) είναι θέση τακτοποίησης μόνο: μην ρυθμίζετε σε αυτή τη θέση όταν το κάθισμα είναι κατελιγμένο.



Επειδή το προσκέφαλο είναι ένα εξάρτημα ασφαλείας, βεβαιωθείτε ότι είναι τοποθετημένο σωστά στη θέση του

ΠΙΣΩ ΘΕΣΕΙΣ

Πίσω θέσεις 2ης σειράς

2



Για να αναδιπλώσετε το κάθισμα **A** ή το μονοκόμματο κάθισμα **B**

- Μετατοπίστε τα εμπρός καθίσματα,
- βεβαιωθείτε ότι όλες οι ζώνες ασφαλείας είναι λυμένες και τοποθετήστε τις στους οδηγούς τους **1**,
- χαμηλώστε τα προσκέφαλα → **63**,
- τραβήξτε τη γλωπίδα **2**,
- κατεβάστε την πλάτη πάνω στο έδρανο του καθίσματος,
- σηκώστε το κάθισμα, ώστε να είναι κατακόρυφο.



Όταν μετακινείτε τα πίσω καθίσματα, ελέγξτε ότι τα σημεία αγκύρωσης είναι καθαρά (δεν πρέπει να έχουν σκουπίδια, υφάσματα, παιχνίδια κ.λπ.).



Μετά από οποιαδήποτε μετακίνηση του πίσω καθίσματος, βεβαιωθείτε για τη σωστή τοποθέτηση και λειτουργία των πίσω ζωνών ασφαλείας.



Για να επανατοποθετήσετε το κάθισμα **A** ή το μονοκόμματο κάθισμα **B**

- Χαμηλώστε το μονοκόμματο κάθισμα μέχρι να ασφαλίσει στη θέση του,
- αναδιπλώστε ξανά τις πλάτες των καθισμάτων,
- βεβαιωθείτε ότι τα έδρανα και οι πλάτες των καθισμάτων ασφαλιζονται σωστά.



Για λόγους ασφαλείας, κάνετε αυτούς τους χειρισμούς με το όχημα σταματημένο.

ΠΙΣΩ ΘΕΣΕΙΣ

Περιορισμός χρήσης



Εάν κάποιος επιβάτης κάθεται σε ένα από τα καθίσματα της δεύτερης σειράς, μην οδηγείτε με το άλλο κάθισμα της δεύτερης σειράς διπλωμένο.

Κίνδυνος τραυματισμών



Για να αποφύγετε κίνδυνο τραυματισμών, βεβαιωθείτε ότι κανένα άτομο δεν βρίσκεται κοντά στα κινούμενα μέρη



Βεβαιωθείτε για τη σωστή ασφάλιση της πλάτης των καθισμάτων. Εάν χρειάζεται, βγάλτε οτιδήποτε εμποδίζει στο πίσω μέρος. Επαναλάβετε το χειρισμό, έως ότου το κάθισμα ασφαλίσει σωστά.



Κατά την επανατοποθέτηση της πλάτης, βεβαιωθείτε ότι έχει ασφαλίσει σωστά στη θέση

της.

Σε περίπτωση που χρησιμοποιείτε καλύμματα καθισμάτων, φροντίστε αυτά να μην εμποδίζουν την ασφάλιση της πλάτης του καθίσματος.

Βεβαιωθείτε ότι οι ζώνες ασφαλείας είναι σωστά τοποθετημένες. Επανατοποθετήστε τα προσκέφαλα.

Πίσω θέσεις 3ης σειράς

Πρόσβαση στα πίσω καθίσματα της τρίτης σειράς



- Από τη δεύτερη σειρά, τραβήξτε τη γλωττίδα **1**,
- κατεβάστε την πλάτη πάνω στο έδρανο του καθίσματος,
- σηκώστε το κάθισμα, ώστε να είναι κατακόρυφο.

Για να επαναφέρετε την πλάτη του καθίσματος στην αρχική θέση της, εκτελέστε την ίδια διαδικασία αντίστροφα.

2

ΠΙΣΩ ΘΕΣΕΙΣ

68243



2



Για να αποφύγετε κίνδυνο τραυματισμών, βεβαιωθείτε ότι κανένα άτομο δεν βρίσκεται κοντά στα κινούμενα μέρη



Βεβαιωθείτε για τη σωστή ασφάλιση της πλάτης των καθισμάτων. Εάν χρειάζεται, βγάλτε οτιδήποτε εμποδίζει στο πίσω μέρος. Επαναλάβετε το χειρισμό, έως ότου το κάθισμα ασφαλίσει σωστά.



Κατά την επανατοποθέτηση της πλάτης, βεβαιωθείτε ότι έχει ασφαλίσει σωστά στη θέση της.

Σε περίπτωση που χρησιμοποιείτε καλύμματα καθισμάτων, φροντίστε αυτά να μην εμποδίζουν την ασφάλιση της πλάτης του καθίσματος. Βεβαιωθείτε ότι οι ζώνες ασφαλείας είναι σωστά τοποθετημένες. Επανατοποθετήστε τα προσκέφαλα.



B

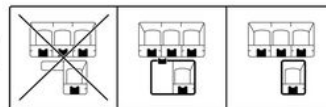

Δεν επιτρέπεται η οδήγηση με την πλάτη ενός καθίσματος ή ένα κάθισμα της δεύτερης σειράς διπλωμένο, εάν κάποιος επιβάτης κάθεται σε ένα από τα καθίσματα της τρίτης σειράς. Η ετικέτα **A** επικολλάται στο αυτοκίνητο ως υπενθύμιση.
Κίνδυνος τραυματισμών

Περιορισμοί χρήσης

A

ΠΙΣΩ ΘΕΣΕΙΣ



Δεν επιτρέπεται η οδήγηση με ένα από τα καθίσματα της τρίτης σειράς διπλωμένο, εάν κάποιος επιβάτης κάθεται στο άλλο κάθισμα της τρίτης σειράς. Η ετικέτα **B** επικολλάται στο αυτοκίνητο ως υπενθύμιση.
Κίνδυνος τραυματισμών

Τα πίσω καθίσματα της τρίτης σειράς μπορούν να διπλωθούν ή να αφαιρεθούν για τη μεταφορά ογκωδών αντικειμένων.



Για λόγους ασφαλείας, κάνετε αυτούς τους χειρισμούς με το όχημα σταματημένο.

Για να ανατρέψετε τα καθίσματα



- Βεβαιωθείτε ότι οι πίσω ζώνες ασφαλείας είναι σωστά τοποθετημένες στα άγκιστρα **2**,
- χαμηλώστε τα προσκέφαλα → **63**,
- ξεκλειδώστε τα χειριστήρια **3**, πιέστε στο μέσο τις πλάτες των καθισμάτων και χαμηλώστε τις πλάτες των καθισμάτων πάνω στη βάση,
- τραβήξτε τους ιμάντες **4** για να απελευθερώσετε τα καθίσματα και να ανασηκώσετε τη βάση του καθίσματος μέχρι να γίνει κατακόρυφη.

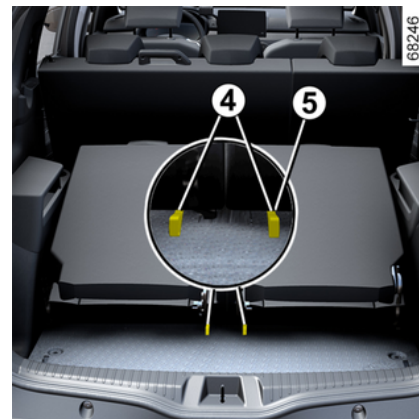

2

ΠΙΣΩ ΘΕΣΕΙΣ



Βεβαιωθείτε ότι κάθε ιμά-
ντας **4** έχει στερεωθεί με
ασφάλεια στον δακτύλιο **5**.

Κίνδυνοι φθοράς.

Για να επανατοποθετήσετε τα καθί- σματα

- Βεβαιωθείτε ότι οι πίσω ζώνες ασφα-
λείας είναι σωστά τοποθετημένες στα
άγκιστρα **2**,
- χαμηλώστε το έδρανο καθίσματος
έως ότου ασφαλίσει στη θέση του,
- ξεκλειδώστε τα χειριστήρια **3** ενώ
πιέζετε το πάνω μέρος κάθε πλάτης
καθίσματος και ανασηκώστε τις πλάτες
των καθισμάτων,
- βεβαιωθείτε ότι τα έδρανα και οι
πλάτες των καθισμάτων έχουν ασφαλι-
στεί σωστά.



Δεν θα πρέπει να βρί-
σκεται κανένα άτομο ή
ζώο στα πίσω καθίσματα
της τρίτης σειράς, εάν
δεν αφαιρεθεί το κάλυμμα του
πορτ-μπαγκάζ.



Μετά από οποιαδήποτε
μετακίνηση του πίσω κα-
θίσματος, βεβαιωθείτε
για τη σωστή τοποθέτη-
ση και λειτουργία των πίσω ζω-
νών ασφαλείας.



Όταν μετακινείτε τα πίσω
καθίσματα, ελέγξτε ότι τα
σημεία αγκύρωσης είναι
καθαρά (δεν πρέπει να
έχουν σκουπίδια, υφάσματα, παι-
χνίδια κ.λπ.).

Για να αφαιρέσετε τα καθίσματα





- Βεβαιωθείτε ότι οι πίσω ζώνες ασφα-
λείας είναι σωστά τοποθετημένες στα
άγκιστρα **2**,
- **αναδιπλώστε τα καθίσματα της
δεύτερης σειράς → 64,**
- χαμηλώστε τα προσκέφαλα → **63,**

ΠΙΣΩ ΘΕΣΕΙΣ

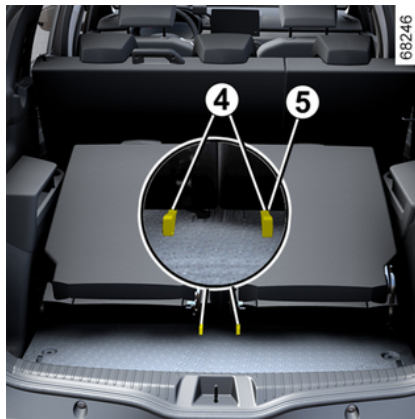

- ξεκλειδώστε τα χειριστήρια **3** πιέστε στο μέσο τις πλάτες των καθισμάτων και χαμηλώστε τις πλάτες των καθισμάτων πάνω στη βάση,
- τραβήξτε τους ιμάντες **4** για να απελευθερώσετε τα καθίσματα και να αναστηλώσετε τη βάση του καθίσματος μέχρι να γίνει κατακόρυφη,



 Βεβαιωθείτε ότι κάθε ιμάντας **4** έχει στερεωθεί με ασφάλεια στον δακτύλιο **5**.
Κίνδυνοι φθοράς.

- ξεκλειδώμα χειριστηρίων **6**,
- ανασηκώστε τα καθίσματα για να τα αφαιρέσετε χρησιμοποιώντας τις πίσω πλευρικές πόρτες. Στη συνέχεια, μπορείτε να τα αφαιρέσετε από το αυτοκίνητο.



Μετά από οποιαδήποτε μετακίνηση του πίσω καθίσματος, βεβαιωθείτε για τη σωστή τοποθέτηση και λειτουργία των πίσω ζωνών ασφαλείας.

2

ΠΙΣΩ ΘΕΣΕΙΣ

Για να εγκαταστήσετε τα καθίσματα

2



- Βεβαιωθείτε ότι οι πίσω ζώνες ασφαλείας είναι σωστά τοποθετημένες στα άγκιστρα **2**,
- **αναδιπλώστε τα καθίσματα της δεύτερης σειράς → 64,**
- αλλάξτε τη θέση των καθισμάτων σε σχέση με τα άγκιστρα **7** στο δάπεδο χρησιμοποιώντας τις πίσω πλευρικές πόρτες,
- χαμηλώστε το έδρανο καθίσματος έως ότου ασφαλίσει στη θέση του,



- ξεκλειδώστε τα χειριστήρια **3** ενώ πιέζετε το πάνω μέρος κάθε πλάτης καθίσματος και ανασηκώστε τις πλάτες των καθισμάτων,
- βεβαιωθείτε ότι τα έδρανα και οι πλάτες των καθισμάτων έχουν ασφαλιστεί σωστά.



Όταν μετακινείτε τα πίσω καθίσματα, ελέγξτε ότι τα σημεία αγκύρωσης είναι καθαρά (δεν πρέπει να έχουν σκουπίδια, υφάσματα, παιχνίδια κ.λπ.).

ΖΩΝΕΣ ΑΣΦΑΛΕΙΑΣ

Ζώνες ασφαλείας

Φοράτε πάντα τη ζώνη ασφαλείας όταν ταξιδεύετε με το αυτοκίνητό σας. Επιπλέον, είστε υποχρεωμένοι να συμμορφώνεστε με τη νομοθεσία της χώρας στην οποία βρίσκεστε.

Πριν ξεκινήσετε, προβείτε σε ρύθμιση της θέσης οδήγησης, στη συνέχεια, αυτό ισχύει για όλους τους επιβάτες, ρυθμίστε τη ζώνη ασφαλείας σας για να αποκτήσετε την καλύτερη δυνατή προστασία.

Ρύθμιση της θέσης οδήγησης

- **Καθίστε καλά πίσω στο κάθισμά σας** (αφού βγάλετε το παλτό ή το μπουφάν σας, κ.λπ.). Αυτό είναι σημαντικό για τη σωστή τοποθέτηση της πλάτης,
- **Ρυθμίστε το κάθισμά σας σε σχέση με τα πεντάλ.** Το κάθισμα πρέπει να βρίσκεται όσο το δυνατόν πιό πίσω επιτρέποντας ωστόσο το πλήρες πάτημα των πεντάλ. Η πλάτη του καθίσματος πρέπει να ρυθμίζεται κατά τέτοιο τρόπο ώστε τα χέρια σας να είναι ελαφρώς λυγισμένα,
- **Ρυθμίστε τη θέση του προσκεφάλου σας.** Για μέγιστη ασφάλεια, η απόσταση από το κεφάλι σας μέχρι το προσκέφαλο πρέπει να είναι η ελάχιστη δυνατή.

- **Ρυθμίστε το ύψος του εδράνου.** Η ρύθμιση αυτή σας επιτρέπει να βελτιστοποιήσετε τη θέση του καθίσματος για την ιδανική οπτική επαφή με το δρόμο
- **Ρυθμίστε τη θέση του τιμονιού.**



Βεβαιωθείτε ότι οι πίσω θέσεις → **64** → **65** έχουν ασφαλίσει σωστά στη θέση τους, έτσι ώστε οι πίσω ζώνες ασφαλείας να λειτουργούν σωστά.



Ζώνες ασφαλείας που έχουν ρυθμιστεί λανθασμένα ή συστραφεί ενδέχεται να προκαλέσουν

τραυματισμούς σε περίπτωση ατυχήματος.

Χρησιμοποιείτε μια ζώνη ασφαλείας μόνο για ένα άτομο, είτε παιδί είτε ενήλικα.

Ακόμα και οι έγκυοι γυναίκες πρέπει να φορούν τη ζώνη ασφαλείας τους. Σε αυτήν την περίπτωση, βεβαιωθείτε ότι ο οριζόντιος ιμάντας δεν εξασκεί υπερβολική πίεση στο υπογάστριο, χωρίς ωστόσο να δημιουργείται πρόσθετο διάκενο

ΖΩΝΕΣ ΑΣΦΑΛΕΙΑΣ

Ρύθμιση των ζωνών ασφαλείας



Για να εξασφαλιστεί η σωστή ρύθμιση και τοποθέτηση των ζωνών ασφαλείας σε όλα τα καθίσματα:

- ρυθμίστε τα καθίσματα (θέση καθίσματος και γωνία πλάτης καθίσματος, εάν είναι διαθέσιμα).
- ακουμπήστε καλά την πλάτη σας στην πλάτη του καθίσματος.
- μετακινήστε τον ιμάντα ώμου **1** όσο το δυνατόν πιο κοντά στη βάση του λαιμού χωρίς να ακουμπάει πάνω του (εάν είναι απαραίτητο, ρυθμίστε το ύψος της ζώνης ασφαλείας εάν είναι δυνατόν) και βεβαιωθείτε ότι ο ιμάντας ώμου **1** βρίσκεται σε επαφή με τον ώμο,

– τοποθετήστε τη ζώνη λεκάνης **2** έτσι ώστε να βρίσκεται επίπεδη στους μηρούς και πάνω στη λεκάνη.

Η ζώνη ασφαλείας πρέπει να φοριέται όσο το δυνατόν πιο κοντά στο σώμα. π.χ. αποφύγετε να φοράτε πολύ χοντρά ρούχα, αντικείμενα που μπορεί να σας εμποδίσουν κ.λπ.)

Ασφάλιση

Ξετυλίξτε τη ζώνη **αργά και απαλά** και βεβαιωθείτε ότι η πόρπη **3** κουμπώνει μέσα στην υποδοχή **5** (ελέγξτε ότι έχει ασφαλίσει τραβώντας την πόρπη **3**).

Εάν μπλοκάρει, αφήστε τη να επιστρέψει λίγο πριν προσπαθήσετε να την ξετυλίξετε πάλι.

Εάν η ζώνη σας έχει μπλοκάρει τελείως, τραβήξτε αργά, αλλά με δύναμη, τον ιμάντα, για να βγάλετε περίπου 3 εκ. Αφήστε την να τυλιχτεί μόνη της προτού επιχειρήσετε να την ξετυλίξετε ξανά.

Εάν το πρόβλημα παραμένει, συμβουλευθείτε ένα Επίσημο Συνεργείο της μάρκας.

Απασφάλιση

Πιέστε το πλήκτρο **4** και η ζώνη ασφαλείας θα τυλιχτεί αυτόματα. Οδηγήστε τη ζώνη.



Ενδεικτικό ξεχασμένης ζώνης ασφαλείας



Αυτό το ενδεικτικό εμφανίζεται στην κεντρική οθόνη **A** κατά το άνοιγμα του διακόπτη όταν δεν είναι δεμένη η ζώνη ασφαλείας του οδηγού ή του συνοδηγού ή/και μία ή περισσότερες από τις ζώνες ασφαλείας των πίσω επιβατών (εφόσον το εκάστοτε κάθισμα είναι κατειλημμένο).

ΖΩΝΕΣ ΑΣΦΑΛΕΙΑΣ

Εμπρόςθια και οπίσθια προειδοποίηση υπενθύμισης ζωνών ασφαλείας



Με τις πόρτες κλειστές, το γραφικό **6** εμφανίζεται στο καντράν για περίπου 60 δευτερόλεπτα όταν ανοίξει ο διακόπτης του οχήματος. Αυτό ενημερώνει τον οδηγό για την κατάσταση πρόσδεσης κάθε ζώνης ασφαλείας κάθε φορά:

- που οι πόρτες ανοίγουν κατά τη διάρκεια της οδήγησης (ταχύτητα αυτοκινήτου άνω του μηδενός),
- η ζώνη ασφαλείας είναι δεμένη/λυμένη.

Κατανόηση των γραφικών **6**:

-  δεμένη ζώνη ασφαλείας.

-  το κάθισμα είναι κατειλημμένο και η ζώνη ασφαλείας είναι λυμένη,

-  μη κατειλημμένη θέση.

Με τις πόρτες κλειστές, η προειδοποιητική λυχνία  εμφανίζεται στην κεντρική οθόνη όταν ανάβει η ανάφλεξη του αυτοκινήτου, εάν η ζώνη ασφαλείας του οδηγού ή/και του επιβάτη (εάν το κάθισμα αυτό είναι κατειλημμένο) δεν είναι δεμένη.

Όταν η ταχύτητα του αυτοκινήτου είναι μικρότερη από περίπου 20 χλμ./ώρα, η

προειδοποιητική λυχνία  εμφανίζεται στην κεντρική οθόνη, εάν ένα κάθισμα είναι κατειλημμένο και η ζώνη ασφαλείας δεν είναι δεμένη. Συνοδεύεται από το γραφικό **6** που εμφανίζεται για περίπου 60 δευτερόλεπτα κάθε φορά που μια από τις ζώνες ασφαλείας δένεται ή λύνεται.

Όταν η ταχύτητα του αυτοκινήτου φτάσει ή ξεπεράσει τα 20 χλμ./ώρα, εάν μία από τις ζώνες ασφαλείας είναι λυμένη ή έχει λυθεί κατά τη διάρκεια του ταξιδιού:

- το ενδεικτικό προειδοποίησης  ανάβει στην κεντρική οθόνη, και

- ακούγεται ένα ηχητικό σήμα για περίπου 120 δευτερόλεπτα, και

- εμφανίζεται το γραφικό **6** για περίπου 180 δευτερόλεπτα και το σύμβολο

 για το συγκεκριμένο κάθισμα.

Βεβαιώνετε πάντα ότι οι επιβάτες είναι σωστά δεμένοι και ότι ο αριθμός των ζωνών ασφαλείας που αναγράφεται ως δεμένες αντιστοιχεί στον αριθμό των καθισμάτων που είναι κατειλημμένα.

Σημείωση: σε ορισμένες περιπτώσεις, οι προειδοποιήσεις ενδέχεται να ενεργοποιηθούν εάν τοποθετηθεί ένα αντικείμενο σε ένα από τα καθίσματα.



ΖΩΝΕΣ ΑΣΦΑΛΕΙΑΣ

Με τις πόρτες κλειστές, το γραφικό 7 εμφανίζεται στο ταμπλό οργάνων για περίπου 60 δευτερόλεπτα όταν ανάβει η μίζα του οχήματος. Αυτό ενημερώνει τον οδηγό για την κατάσταση πρόσδεσης κάθε ζώνης ασφαλείας κάθε φορά:

- που οι πόρτες ανοίγουν κατά τη διάρκεια της οδήγησης (ταχύτητα αυτοκινήτου άνω του μηδενός),
- η ζώνη ασφαλείας είναι δεμένη/λυμένη.

Κατανόηση των γραφικών 7:

- σύμβολο με πράσινο χρώμα: ζώνη ασφαλείας δεμένη,
- σύμβολο με κόκκινο χρώμα: το κάθισμα είναι κατειλημμένο και η ζώνη ασφαλείας δεν είναι δεμένη,
- σύμβολο με γκρι χρώμα: το κάθισμα δεν είναι κατειλημμένο.

Με τις πόρτες κλειστές, η προειδοποιητική λυχνία  εμφανίζεται στην κεντρική οθόνη όταν ανάβει η ανάφλεξη του αυτοκινήτου, εάν η ζώνη ασφαλείας του οδηγού ή/και του επιβάτη (εάν το κάθισμα αυτό είναι κατειλημμένο) δεν είναι δεμένη.

Όταν η ταχύτητα του αυτοκινήτου είναι μικρότερη από περίπου 20 χλμ./ώρα, η

προειδοποιητική λυχνία  εμφανίζεται στην κεντρική οθόνη, εάν ένα κάθισμα είναι κατειλημμένο και η ζώνη ασφαλείας δεν είναι δεμένη. Συνοδεύε-

ται από το γραφικό 7 που εμφανίζεται για περίπου 60 δευτερόλεπτα κάθε φορά που μια από τις ζώνες ασφαλείας δένεται ή λύνεται.

Όταν η ταχύτητα του αυτοκινήτου φτάσει ή ξεπεράσει τα 20 χλμ./ώρα, εάν μία από τις ζώνες ασφαλείας είναι λυμένη ή έχει λυθεί κατά τη διάρκεια του ταξιδιού:

- το ενδεικτικό προειδοποίησης  ανάβει στην κεντρική οθόνη, και
- ακούγεται ένα ηχητικό σήμα για περίπου 120 δευτερόλεπτα, και
- το γραφικό 7 εμφανίζεται για περίπου 180 δευτερόλεπτα και το σύμβολο του συγκεκριμένου καθίσματος εμφανίζεται με κόκκινο χρώμα.

Βεβαιώστε πάντα ότι οι επιβάτες είναι σωστά δεμένοι και ότι ο αριθμός των ζωνών ασφαλείας που αναγράφεται ως δεμένες αντιστοιχεί στον αριθμό των καθισμάτων που είναι κατειλημμένα.

Σημείωση: σε ορισμένες περιπτώσεις, οι προειδοποιήσεις ενδέχεται να ενεργοποιηθούν εάν τοποθετηθεί ένα αντικείμενο σε ένα από τα καθίσματα.

Πίσω ζώνες ασφαλείας

Έκδοση Estate, πίσω καθίσματα δεύτερης σειράς

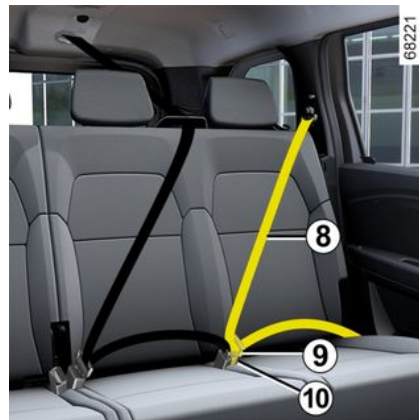

Πίσω πλαϊνές ζώνες ασφαλείας

Ξετυλίξτε αργά τον μίαντα 8 και κουμπώστε την πόρπη 9 στην κόκκινη ασφάλεια 10.

ΖΩΝΕΣ ΑΣΦΑΛΕΙΑΣ

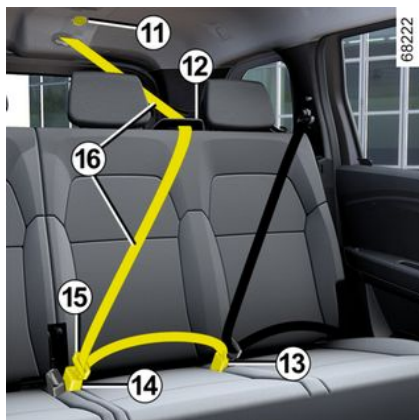

Ζώνη πίσω μεσαίας θέσης

Ξετυλίξτε αργά τη ζώνη **16** από την υποδοχή της **11**.

Περάστε τις δύο πόρτες και τη ζώνη **16** στον οδηγό ζώνης **12**.

Ασφαλίστε τη μικρότερη σταθερή πόρπη στην ασφάλεια με το μαύρο κουμπί κλειδώματος **13**.

Κουμπώστε τη μεγαλύτερη συρόμενη πόρπη **15** στη λαβή με το κόκκινο κουμπί ξεκλειδώματος **14**.



Λειτουργίες του πίσω καθίσματος ➔ **64** ➔ **65**.



Μετά από οποιοδήποτε χειρισμό των πίσω καθισμάτων, βεβαιωθείτε για τη σωστή τοποθέτηση και λειτουργία των πίσω ζωνών ασφαλείας.

Έκδοση Estate, πίσω καθίσματα τρίτης σειράς



Αποσυνδέστε τον ιμάντα **17** από τον γάντζο **20**. Ξετυλίξτε αργά τον ιμάντα **17**.

Κάντε κλικ τη συρόμενη πόρπη της ζώνης ασφαλείας **18** στην αντίστοιχη ασφάλεια με το κόκκινο κουμπί ξεκλειδώματος **19**.



Όταν χειρίζεστε τα πίσω καθίσματα της τρίτης σειράς, ο ιμάντας της ζώνης ασφαλείας **17** πρέπει πάντα να είναι στερεωμένος στο άγκιστρο **20** για να αποφύγετε ζημιά στον ιμάντα ή στο κάλυμμα του χώρου αποσκευών (εάν είναι τοποθετημένο στο αυτοκίνητο).



Λειτουργίες του πίσω καθίσματος ➔ **64** ➔ **65**.

Προειδοποιήσεις

2 Οι ακόλουθες πληροφορίες αφορούν στις εμπρός και πίσω ζώνες του αυτοκινήτου.



- Καμία τροποποίηση δεν πρέπει να πραγματοποιείται στα εργοστασιακά τοποθετημένα εξαρτήματα του συστήματος συγκράτησης (ζώνες ασφαλείας, καθίσματα και οι βάσεις τους). Σε ιδιαίτερες περιπτώσεις (π.χ. εγκατάσταση παιδικού καθίσματος), απευθυνθείτε σε επίσημη αντιπροσωπεία.
- Μη χρησιμοποιείτε ποτέ αντικείμενα που μπορεί να προκαλέσουν διάκενα στους ιμάντες της ζώνης (π.χ.: μανταλάκια, συνδετήρες, ...): μια χαλαρωμένη ζώνη ασφαλείας μπορεί να προκαλέσει σοβαρούς τραυματισμούς σε περίπτωση ατυχήματος.
- Μην περνάτε ποτέ τον ιμάντα του θώρακα κάτω από το χέρι σας ούτε πίσω από την πλάτη σας.
- Μη χρησιμοποιείτε την ίδια ζώνη για περισσότερα από ένα άτομα και μη δένετε ποτέ ένα μωρό ή ένα παιδί καθισμένο στα γόνατά σας με τη ζώνη σας.
- Η ζώνη δεν πρέπει να είναι στριμμένη.
- Μετά από κάποιο ατύχημα, ζητήστε να γίνει έλεγχος των ζωνών και, εάν είναι απαραίτητο, αντικαταστήστε τις. Επίσης, αντικαταστήστε τη ζώνη σας εάν έχει φθαρεί
- Κατά την επανατοποθέτηση του πίσω ενιαίου καθίσματος, διασφαλίστε ότι οι ζώνες ασφαλείας και οι αγκράφες έχουν τοποθετηθεί σωστά, ώστε να μπορούν να χρησιμοποιηθούν κατάλληλα.
- Βεβαιωθείτε ότι έχετε εισαγάγει το γλωσσίδι της ζώνης στην κατάλληλη θήκη.
- Φροντίστε να μην παρεμβάλλεται κανένα αντικείμενο στην περιοχή της θήκης ασφάλισης της ζώνης ασφαλείας, που θα μπορούσε να εμποδίσει τη σωστή λειτουργία της.
- Βεβαιωθείτε ότι η θήκη ασφάλισης βρίσκεται στη σωστή θέση (δεν πρέπει να καλύπτεται, να συνθλίβεται, να πιέζεται... από άτομα ή αντικείμενα).

ΠΡΟΣΘΕΤΕΣ ΔΙΑΤΑΞΕΙΣ ΑΣΦΑΛΕΙΑΣ

Διατάξεις συγκράτησης που συμπληρώνουν τις εμπρός ζώνες

Ανάλογα με το αυτοκίνητο, πρόκειται για τα παρακάτω συστήματα:

- προεντατήρες μηχανισμού τυλίγματος ζώνης ασφαλείας,
- μηχανισμοί περιορισμού της δύναμης για το θώρακα,
- airbags οδηγού και συνοδηγού.

Τα συστήματα αυτά έχουν προβλεφθεί να λειτουργούν ανεξάρτητα ή από κοινού σε πε- ριπτώσεις μετωπικών συγκρούσεων.

Ανάλογα με τη βιαιότητα της σύγκρουσης, το σύστημα μπορεί να προκαλέσει:

- μπλοκάρισμα της ζώνης ασφαλείας,
- ο προεντατήρας του μηχανισμού τυλίγματος της ζώνης ασφαλείας, που ενεργοποιείται για να διορθώσει τα μπόσικα της ζώνης,
- ο airbag και ο μηχανισμός περιορισμού της δύναμης.

Μηχανισμός περιορισμού της δύναμης

Μετά από ένα συγκεκριμένο όριο βιαιότητας της σύγκρουσης, ο μηχανισμός αυτός ενεργοποιείται για να περιορίσει, σε ανεκτά επίπεδα, τις δυνάμεις που εξασκεί η ζώνη στο σώμα.

Προεντατήρες

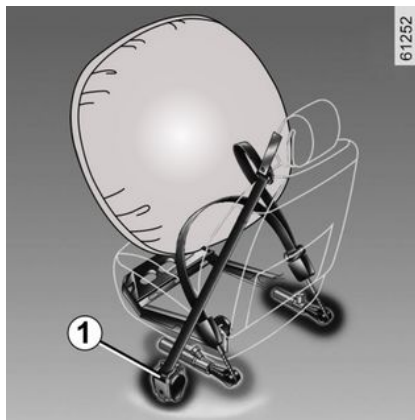

Οι προεντατήρες χρησιμεύουν στο να πιέζουν τη ζώνη επάνω στο σώμα, στο να πιέζουν τον επιβάτη στο κάθισμά του αυξάνοντας έτσι την αποτελεσματικότητα της ζώνης.

Με ανοικτό διακόπτη, σε περίπτωση βίαιης μετωπικής σύγκρουσης και ανάλογα με τη βιαιότητα της σύγκρουσης, το σύστημα μπορεί να ενεργοποιήσει:

- τον προεντατήρα αδρανείας της ζώνης ασφαλείας **1**, ο οποίος ανασύρει αμέσως τη ζώνη ασφαλείας.



– Μετά από ένα ατύχημα, ζητήστε έλεγχο του συνόλου των μέσων συ-

γκράτησης

– Απαγορεύεται αυστηρά οποιαδήποτε εργασία σε οποιοδήποτε εξάρτημα του συστήματος ασφαλείας (airbag, ηλεκτρονικές μονάδες, καλωδίωση), όπως και η επαναχρησιμοποίησή των εξαρτημάτων του συστήματος σε οποιοδήποτε άλλο αυτοκίνητο, ακόμη και του ίδιου τύπου.

– Για την αποφυγή ανεπιθύμητων ενεργοποιήσεων του συστήματος οι οποίες μπορεί να προκαλέσουν τραυματισμό, μόνο το ειδικευμένο προσωπικό του Επίσημου Δικτύου της μάρκας είναι εξουσιοδοτημένο να εκτελεί εργασίες στα συστήματα συγκράτησης που συμπληρώνουν την εμπρός ζώνη ασφαλείας.

– Ο έλεγχος των ηλεκτρικών χαρακτηριστικών του πυροκροτητή πρέπει να πραγματοποιείται αποκλειστικά από ειδικά εκπαιδευμένο προσωπικό, που χρησιμοποιεί τον κατάλληλο εξοπλισμό.

ΠΡΟΣΘΕΤΕΣ ΔΙΑΤΑΞΕΙΣ ΑΣΦΑΛΕΙΑΣ

2

– Όταν πρόκειται να αποσύρετε το αυτοκίνητό σας από την κυκλοφορία, απευθυνθείτε σε εξουσιοδοτημένο αντιπρόσωπο για την απόρριψη των γεννητριών αερίου προεντατήρων και των airbags.

μετωπικοί Airbags οδηγού και συνοδηγού

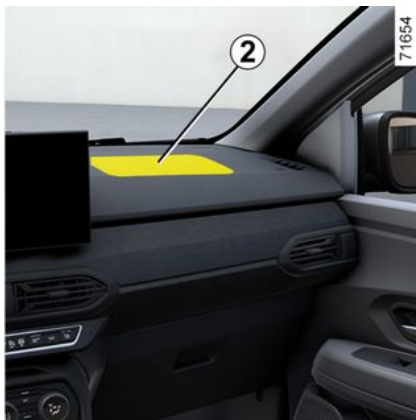

Εξοπλίζουν τις μπροστινές θέσεις στην πλευρά του οδηγού και του συνοδηγού.

Η παρουσία αυτού του εξοπλισμού υποδηλώνεται από τη λέξη "Airbag" στο τιμόνι, το ταμπλό (περιοχή του airbag 2) και, ανάλογα με το αυτοκίνητο,

το, με μια αυτοκόλλητη ετικέτα στο κάτω τμήμα του παρμπρίζ.

Κάθε σύστημα airbag αποτελείται από:

- ένα airbag και η γεννήτρια αερίου είναι τοποθετημένα στο τιμόνι για τον οδηγό και στο ταμπλό για τον συνοδηγό,
- έναν ηλεκτρονικό υπολογιστή παρακολούθησης του συστήματος που ελέγχει τον ηλεκτρικό πυροκροτητή της γεννήτριας αερίου,

- ένα κοινό ενδεικτικό  στο καβτράν,
- ανεξάρτητους αισθητήρες (ανάλογα με το αυτοκίνητο).



Το σύστημα airbag λειτουργεί με πυροτεχνική μέθοδο. Αυτό εξηγεί γιατί, κατά το άνοιγμά του αερόσακου, παράγεται θερμότητα, εκλύεται καπνός (κάτι που δεν σημαίνει την έναρξη πυρκαγιάς) και προκαλείται κρότος. Στην περίπτωση που απαιτείται airbag, αυτός θα αναπτυχθεί άμεσα και μπορεί να προκαλέσει κάποιους ελαφρούς τραυματισμούς, επιφανειακές εκδορές στο δέρμα ή άλλες ενοχλήσεις

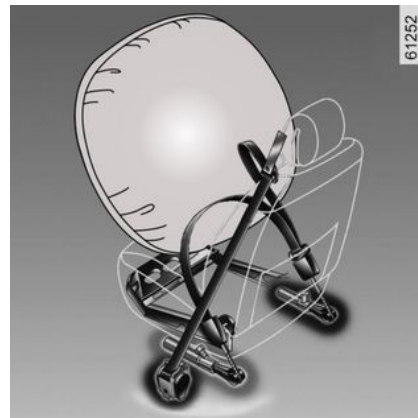

61252

Λειτουργία

Το σύστημα μπορεί να λειτουργήσει μόνο όταν ο διακόπτης του αυτοκινήτου είναι ανοικτός.

Σε περίπτωση σφοδρής **μετωπικής** σύγκρουσης, οι airbag φουσκώνουν γρήγορα, αποσβένοντας την πρόσκρουση της κεφαλής και του θώρακα του οδηγού στο τιμόνι και του συνοδηγού στο ταμπλό. Στη συνέχεια, ξεφουσκώνουν αμέσως ώστε σε καμία περίπτωση να μην παρεμποδίζεται η έξοδος των επιβατών από το αυτοκίνητο.

Σφάλματα λειτουργίας



Αυτή η προειδοποιητική ένδειξη ανάβει κατά την εκκίνηση του κινητήρα

ΠΡΟΣΘΕΤΕΣ ΔΙΑΤΑΞΕΙΣ ΑΣΦΑΛΕΙΑΣ

και, στη συνέχεια, σβήνει μετά από τρία δευτερόλεπτα περίπου.

Εάν δεν ανάψει με το άνοιγμα του διακόπτη ή εάν παραμένει αναμμένο, επισημαίνει βλάβη στο σύστημα.

Συμβουλευθείτε το συντομότερο έναν Εξουσιοδοτημένο Επισκευαστή της μάρκας,

Η προστασία σας θα είναι μειωμένη μέχρι να αποκατασταθεί αυτό το πρόβλημα.

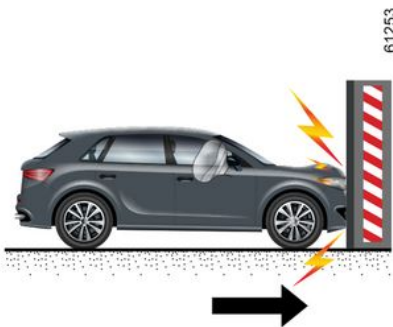

Στις παρακάτω περιπτώσεις ενεργοποιούνται οι προεντατήρες ή οι airbags.

Σε περίπτωση μετωπικής σύγκρουσης σε άκαμπτη (μη παραμορφώσιμη) επιφάνεια με ταχύτητα σύγκρουσης ίση με ή μεγαλύτερη από **25 χλμ./ώρα**.

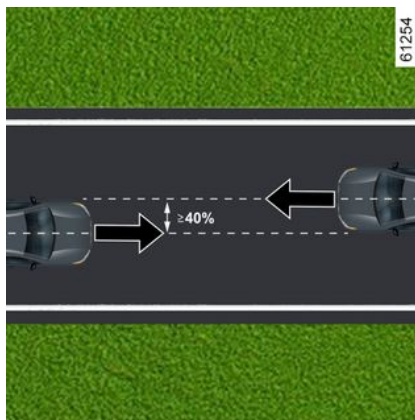

Σε περίπτωση μετωπικής σύγκρουσης με άλλο αυτοκίνητο ίδιας ή ανώτερης κατηγορίας, με περιοχή σύγκρουσης ίση με ή μεγαλύτερη από 40%, όπου η ταχύτητα και των δύο αυτοκινήτων είναι ίση με ή μεγαλύτερη από **40 χλμ./ώρα**.

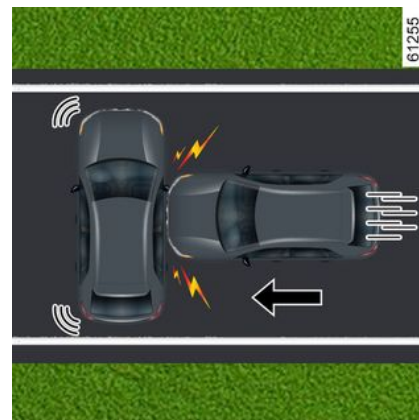

Σε περίπτωση πλευρικής σύγκρουσης με άλλο αυτοκίνητο ίδιας ή ανώτερης κατηγορίας, με ταχύτητα σύγκρουσης ίση με ή μεγαλύτερη από **50 χλμ./ώρα**.

ΠΡΟΣΘΕΤΕΣ ΔΙΑΤΑΞΕΙΣ ΑΣΦΑΛΕΙΑΣ

2

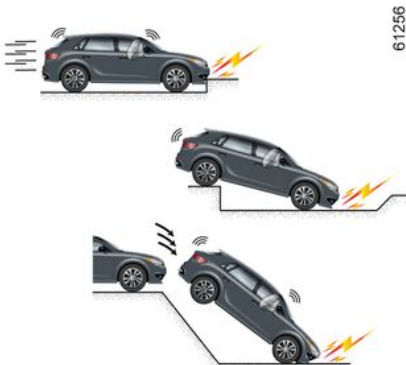

61256



61257

Οι προεντατήρες ή airbags μπορεί να ενεργοποιηθούν από:

- πρόσκρουση κάτω από το όχημα (π.χ. κράσπεδο πεζοδρομίου),
- λακκούβες,
- τυχόν πτώση ή απότομη προσγείωση,
- πέτρες,
- ...

Οι προεντατήρες ή airbags μπορεί να μην ενεργοποιηθούν από:

- οπίσθια σύγκρουση, οποιασδήποτε σφοδρότητας,
- ανατροπή του αυτοκινήτου,
- ...



61258

- πλευρική σύγκρουση στο μπροστινό ή πίσω μέρος του αυτοκινήτου,
- μετωπική σύγκρουση, κάτω από το πίσω μέρος φορτηγού,
- μετωπική σύγκρουση με εμπόδιο, υπό οξεία γωνία,
- ...

Προειδοποιήσεις

Όλες οι παρακάτω προειδοποιήσεις έχουν ως σκοπό να αποτρέπεται τυχόν παρεμπόδιση του airbag κατά την ενεργοποίησή του, όπως και ο κίνδυνος σοβαρού τραυματισμού από αντικείμενα που μπορεί να εκτοξευθούν κατά την ενεργοποίηση.



Προειδοποιήσεις σχετικά με τον οδηγό airbag

- Μην επεμβαίνετε στο τιμόνι ή στην πλήμνη.
- Απαγορεύεται η επικάλυψη της πλήμνης κάτω από οποιοσδήποτε περιστάσεις.
- Μην τοποθετείτε κανένα αντικείμενο (καρφίτσα, σήμα, ρολόι χειρός, βάση τηλεφώνου, ...) επάνω στην πλήμνη του τιμονιού.
- Απαγορεύεται η αποσυναρμολόγηση του τιμονιού (εκτός εάν πραγματοποιηθεί από το ειδικά εκπαιδευμένο προσωπικό του Επίσημου Δικτύου της μάρκας).
- Μην κάθεστε πολύ κοντά στο τιμόνι κατά την οδήγηση: καθίστε με τα χέρια ελαφρώς λυγισμένα (βλ. "Ρύθμιση της θέσης οδήγησης" → 71). Αυτό διασφαλίζει επαρκή χώρο για τη σωστή ανάπτυξη και την πλήρη αποτελεσματικότητα του αερόσακου.

Προειδοποιήσεις σε σχέση με τον συνεπιβάτη airbag

- Μην στερεώνετε και μην κολλάτε κανένα αντικείμενο (κονκάρδα, λογότυπο, ρολόι, βάση τηλεφώνου, κ.λπ.) στο ταμπλό, επάνω ή κοντά στον airbag.
- Δεν πρέπει να παρεμβάλλεται κανένα αντικείμενο ανάμεσα στο ταμπλό και τον συνεπιβάτη (ζώο, ομπρέλα, μπαστούνι, δέματα κλπ.).
- Ο συνεπιβάτης δεν επιτρέπεται να βάζει τα πόδια του επάνω στο ταμπλό ή στο κάθισμα γιατί αυτές οι θέσεις του σώματος γίνονται αιτία σοβαρών τραυματισμών. Σαν γενικός κανόνας, όλα τα μέρη του σώματος (γόνατα, χέρια, κεφάλι...) πρέπει να διατηρούνται σε κάποια απόσταση από το ταμπλό
- Επανενεργοποιήστε τα συστήματα που συμπληρώνουν τη ζώνη ασφαλείας του συνοδηγού, μόλις αφαιρέσετε ένα παιδικό κάθισμα, ώστε να εξασφαλίσετε την προστασία του συνοδηγού σε περίπτωση σύγκρουσης.

ΑΠΑΓΟΡΕΥΕΤΑΙ Η ΤΟΠΟΘΕΤΗΣΗ ΣΤΟ ΚΑΘΙΣΜΑ ΣΥΝΟΔΗΓΟΥ, ΠΑΙΔΙΚΟΥ ΚΑΘΙΣΜΑΤΟΣ ΜΕ ΤΗΝ ΠΛΑΤΗ ΣΤΡΑΜΜΕΝΗ ΠΡΟΣ ΤΟ ΜΠΡΟΣΤΙΝΟ ΜΕΡΟΣ ΤΟΥ ΑΥΤΟΚΙΝΗΤΟΥ, ΕΚΤΟΣ ΕΑΝ ΤΑ ΕΠΙΠΛΕΟΝ ΣΥΣΤΗΜΑΤΑ ΣΥΓΚΡΑΤΗΣΗΣ ΔΕΝ ΕΙΝΑΙ ΑΠΕΝΕΡΓΟΠΟΙΗΜΕΝΑ → 87.

ΠΡΟΣΘΕΤΕΣ ΔΙΑΤΑΞΕΙΣ ΑΣΦΑΛΕΙΑΣ

Συστήματα που συμπληρώνουν τις πίσω ζώνες

2

Ανάλογα με το αυτοκίνητο, πρόκειται για τα παρακάτω συστήματα:

- προεντατήρες μηχανισμού τυλίγματος πλευρικής ζώνης ασφαλείας,
- μηχανισμοί περιορισμού της δύναμης στον θώρακα.

Τα συστήματα αυτά έχουν προβλεφθεί να λειτουργούν ανεξάρτητα ή από κοινού σε περιπτώσεις μετωπικών συγκρούσεων.

Ανάλογα με τη βιαιότητα της σύγκρουσης, το σύστημα μπορεί να προκαλέσει:

- μπλοκάρισμα της ζώνης ασφαλείας,
- ο προεντατήρας του μηχανισμού τυλίγματος της ζώνης ασφαλείας (που ενεργοποιείται για να διορθώσει τη χαλάρωση της ζώνης).

Μηχανισμός περιορισμού της δύναμης

Μετά από ένα συγκεκριμένο όριο βιαιότητας της σύγκρουσης, ο μηχανισμός αυτός ενεργοποιείται για να περιορίσει, σε ανεκτά επίπεδα, τις δυνάμεις που εξασκεί η ζώνη στο σώμα.

Προεντατήρες πλευρικών ζωνών ασφαλείας

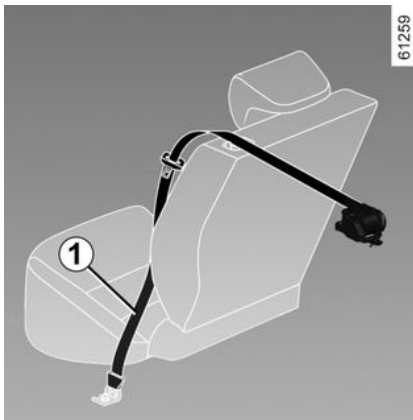

Οι προεντατήρες χρησιμεύουν στο να πιέζουν τη ζώνη επάνω στο σώμα, στο να πιέζουν τον επιβάτη στο κάθισμά του αυξάνοντας έτσι την αποτελεσματικότητα της ζώνης.

Με ανοικτό διακόπτη, σε περίπτωση βίαιης μετωπικής σύγκρουσης και ανάλογα με τη βιαιότητα της σύγκρουσης, το σύστημα μπορεί να ενεργοποιήσει τον προεντατήρα του μηχανισμού τυλίγματος της ζώνης ασφαλείας **1** ο οποίος τραβάει ακαριαία τη ζώνη.



– Μετά από ένα ατύχημα, ζητήστε έλεγχο του συνόλου των μέσων συ-

γκράτησης

– Απαγορεύεται αυστηρά οποιαδήποτε εργασία σε οποιοδήποτε εξάρτημα του συστήματος ασφαλείας (προεντατήρες, airbags, υπολογιστές, καλωδίωση) όπως και η επαναχρησιμοποίηση των εξαρτημάτων του συστήματος σε οποιοδήποτε άλλο αυτοκίνητο, ακόμη και του ίδιου τύπου.

– Μόνο το ειδικευμένο προσωπικό του επίσημου δικτύου της μάρκας είναι εξουσιοδοτημένο να εκτελεί εργασίες στο σύστημα airbags, για την αποφυγή ανεπιθύμητων ενεργοποιήσεων του συστήματος οι οποίες ενδέχεται να προκαλέσουν τραυματισμό.

– Ο έλεγχος των ηλεκτρικών χαρακτηριστικών του πυροκροτητή πρέπει να πραγματοποιείται αποκλειστικά από ειδικά εκπαιδευμένο προσωπικό, που χρησιμοποιεί τον κατάλληλο εξοπλισμό.

ΠΡΟΣΘΕΤΕΣ ΔΙΑΤΑΞΕΙΣ ΑΣΦΑΛΕΙΑΣ

– Όταν πρόκειται να αποσύρετε το αυτοκίνητό σας από την κυκλοφορία, ζητήστε από εξουσιοδοτημένο αντιπρόσωπο να απενεργοποιήσει τη γεννήτριες αερίου προεντατήρων και airbags.

Συσκευές πλευρικής προστασίας

πλευρικές Airbag

(ανάλογα με το μοντέλο του αυτοκινήτου)

Πρόκειται για έναν airbag που μπορεί να εξοπλίζει κάθε εμπρός κάθισμα και ο οποίος ξεδιπλώνεται στην πλευρά του καθίσματος (από τη μεριά της πόρτας) ώστε να προστατεύσει τους επιβάτες σε περίπτωση βίαιης πλευρικής σύγκρουσης.

κουρτίνες Airbag

Είναι airbag τοποθετημένος (ανάλογα με το όχημα) κατά μήκος των πάνω πλευρών του οχήματος – φουσκώνουν κατά μήκος των πλευρικών παραθύρων μπροστινών και πίσω θυρών για προστασία των επιβατών σε περίπτωση σοβαρής πλευρικής πρόσκρουσης.

Προειδοποιήσεις

2



Προειδοποίηση σε σχέση με την πλευρά airbag

- **Τοποθέτηση καλυμμάτων καθισμάτων:** τα καθίσματα που είναι εξοπλισμένα με airbag απαιτούν καλύμματα ειδικά σχεδιασμένα για το αυτοκίνητό σας. Συμβουλευθείτε ένα Επίσημο Συνεργείο της μάρκας για να μάθετε εάν τέτοια καλύμματα είναι διαθέσιμα. Η χρήση οποιουδήποτε άλλου καλύμματος (ή καλύμματος ειδικού για άλλο αυτοκίνητο) ενδέχεται να επηρεάσει την καλή λειτουργία αυτών των airbag και να έχει επιπτώσεις στην ασφάλειά σας.
- Μην τοποθετείτε πρόσθετο εξοπλισμό, αντικείμενα ή και ένα ζώο ανάμεσα στην πλάτη του καθίσματος, την πόρτα και τις εσωτερικές επενδύσεις. Επίσης μην καλύπτετε την πλάτη του καθίσματος με αντικείμενα, όπως ρούχα ή αξεσουάρ. Αυτό ενδέχεται να επηρεάσει την καλή λειτουργία του αερόσακου ή να προκαλέσει τραυματισμό κατά την ανάπτυξη του airbag.
- Απαγορεύεται οποιαδήποτε αποσυναρμολόγηση ή τροποποίηση του καθίσματος και των εσωτερικών επενδύσεων, εκτός εάν πραγματοποιηθεί από το ειδικά εκπαιδευμένο προσωπικό του Επίσημου Δικτύου της μάρκας.
- Το airbag ανοίγει από τις σχισμές στις πλάτες των εμπρός καθισμάτων (από τη μεριά της πόρτας): Απαγορεύεται η τοποθέτηση αντικειμένων σε αυτές τις σχισμές.

Πρόσθετες διατάξεις συγκράτησης

Όλες οι ακόλουθες προειδοποιήσεις παρέχονται για να μην παρεμποδίζεται η ανάπτυξη του airbag και για να αποφευχθεί ο σοβαρός τραυματισμός που προκαλείται από την προβολή αντικειμένων κατά τη διόγκωσή του.

2



Ο airbag έχει σχεδιαστεί ώστε να συμπληρώνει τη δράση της ζώνης ασφαλείας. Ο airbag και η ζώνη ασφαλείας αποτελούν αναπόσπαστα μέρη του ίδιου συστήματος προστασίας. Επομένως, είναι απαραίτητο να φοράτε πάντοτε τη ζώνη ασφαλείας. Εάν οι επιβάτες δεν φορούν τη ζώνη ασφαλείας, εκτίθενται σε κίνδυνο σοβαρού τραυματισμού σε περίπτωση ατυχήματος. Ενδέχεται, επίσης, να αυξηθεί ο κίνδυνος επιφανειακών μικροτραυματισμών, κατά την ενεργοποίηση του airbag, αν και αυτοί οι μικροτραυματισμοί είναι πάντα πιθανοί με τους αερόσακους.

Σε περιπτώσεις ανατροπής ή οπίσθιας σύγκρουσης, ακόμη και ισχυρής, η ενεργοποίηση των προεντατήρων ή των airbags δεν είναι συστηματική. Χτυπήματα στο κάτω μέρος του αυτοκινήτου, όπως σε πεζοδρόμια, λακκούβες, πέτρες... μπορεί να προκαλέσουν ενεργοποίηση αυτών των συστημάτων.

- Η επέμβαση και τροποποίηση σε ολόκληρο το σύστημα (airbags, προεντατήρες, ECU, καλωδιώσεις, κ.λπ.), **απαγορεύεται αυστηρά** (εκτός εάν πραγματοποιηθεί από το ειδικά εκπαιδευμένο προσωπικό του επίσημου δικτύου).
- Για την εξασφάλιση της σωστής λειτουργίας συστήματος και την αποφυγή ανεπιθύμητων ενεργοποιήσεων που μπορούν να προκαλέσουν τραυματισμό, μόνο το ειδικά εκπαιδευμένο προσωπικό του Επίσημου Δικτύου της μάρκας είναι εξουσιοδοτημένο να επεμβαίνει στο σύστημα του airbag.
- Για λόγους ασφαλείας, ελέγξτε το σύστημα του airbag σε περίπτωση ατυχήματος, κλοπής ή απόπειρας κλοπής του αυτοκινήτου σας.
- Κατά την πώληση ή το δανεισμό του αυτοκινήτου, ενημερώστε τον νέο αγοραστή για αυτούς τους όρους κατά την παράδοση αυτού του εγχειριδίου χρήσης του αυτοκινήτου.
- Όταν πρόκειται να αποσύρετε το αυτοκίνητο από την κυκλοφορία, ζητήστε από ένα επίσημο συνεργείο της μάρκας να απενεργοποιήσει τη(τις) γεννήτρια(-ες) αερίου.

ΠΡΟΣΘΕΤΕΣ ΔΙΑΤΑΞΕΙΣ ΑΣΦΑΛΕΙΑΣ

Σφάλματα λειτουργίας

2



Η ενδεικτική λυχνία **1** ανάβει όταν ανάβει η μίζα και σβήνει μετά από μερικά δευτερόλεπτα.

Εάν δεν ανάβει όταν ανάβει η μίζα ή εάν ανάβει όταν ο κινητήρας βρίσκεται σε λειτουργία, υπάρχει βλάβη στο σύστημα (airbags, προεντατήρες κ.λπ.) για τα μπροστινά ή/και τα πίσω καθίσματα.

Συμβουλευθείτε ένα Επίσημο Συνεργείο της μάρκας το συντομότερο δυνατό. Η προστασία σας θα είναι μειωμένη μέχρι να αποκατασταθεί αυτό το πρόβλημα.

Γενικά

Μεταφορά παιδιών

Πριν αγοράσετε ένα παιδικό κάθισμα, βεβαιωθείτε ότι συμμορφώνεται με τη νομοθεσία της χώρας όπου βρίσκεστε και ότι η τοποθέτησή του στο αυτοκίνητό σας είναι δυνατή. Συμβουλευθείτε ένα Επίσημο Συνεργείο της μάρκας για να μάθετε ποια καθίσματα συνιστώνται για το αυτοκίνητό σας.

Φροντίστε για τη συμμόρφωση με τη νομοθεσία της χώρας σας.

Το παιδί, όπως και ο ενήλικας, πρέπει να κάθεται σωστά στο κάθισμά του και να είναι δεμένο, όποια και αν είναι η διαδρομή. Είστε υπεύθυνοι για τα παιδιά που μεταφέρετε.

Ένα παιδί δεν είναι ενήλικας σε σύγκριση. Τα παιδιά διατρέχουν κίνδυνο συγκεκριμένων τραυματισμών καθώς οι μύες και τα οστά τους δεν έχουν αναπτυχθεί πλήρως. Η ζώνη ασφαλείας από μόνη της δεν παρέχει κατάλληλη προστασία. Χρησιμοποιήστε ένα εγκεκριμένο παιδικό κάθισμα και βεβαιωθείτε ότι το χρησιμοποιείτε σωστά.



Για να εμποδίσετε το άνοιγμα των πορτών, χρησιμοποιήστε τη λειτουργία "Παιδική ασφάλεια" → 54.



Μην αφήνετε ποτέ ένα παιδί χωρίς επίβλεψη μέσα στο όχημα. Βεβαιωθείτε ότι το παιδί σας είναι πάντα δεμένο και ότι η ζώνη ή ο ιμάντας ασφαλείας που χρησιμοποιείτε είναι σωστά τοποθετημένα και ρυθμισμένα. Να αποφεύγετε τα ογκώδη ρούχα που θα μπορούσαν να προκαλέσουν χαλάρωση των ζωνών ασφαλείας → 71. Μην αφήνετε το παιδί σας να βγάζει το κεφάλι ή τα χέρια του από το παράθυρο. Ελέγχετε ότι το παιδί διατηρεί μια σωστή στάση σε όλη τη διάρκεια της διαδρομής, κυρίως όταν κοιμάται.



Μια σύγκρουση με 50 χλμ./ώρα αντιστοιχεί σε μια πτώση από ύψος 10 μέτρων. Το να μην ασφαλίσετε ένα παιδί με τη ζώνη ασφαλείας του ισοδυναμεί με το να το αφήνετε να παίζει σ' ένα μπαλκόνι τετάρτου ορόφου χωρίς κάγκελα προστασίας! Μην κρατάτε ποτέ ένα παιδί στην αγκαλιά σας. Σε περίπτωση ατυχήματος, δεν θα μπορέσετε να το συγκρατήσετε, ακόμη και αν είστε δεμένοι. Εάν το αυτοκίνητό σας ενεπλάκη σε ατύχημα στο δρόμο, αντικαταστήστε το παιδικό κάθισμα και ζητήστε έλεγχο των ζωνών ασφαλείας και των σημείων στερέωσης ISOFIX.

Χρήση ενός παιδικού καθίσματος

Το επίπεδο προστασίας που προσφέρεται από το παιδικό κάθισμα εξαρτάται από την ικανότητά του να συγκρατήσει το παιδί σας και από την τοποθέτησή του. Η εσφαλμένη τοποθέτηση μειώνει την προστασία του παιδιού σε περίπτωση απότομου φρεναρίσματος ή σύγκρουσης.

ΑΣΦΑΛΕΙΑ ΠΑΙΔΙΩΝ

2

Πριν αγοράσετε ένα παιδικό κάθισμα, βεβαιωθείτε ότι συμμορφώνεται με τη νομοθεσία της χώρας όπου βρίσκεστε και ότι η τοποθέτησή του στο αυτοκίνητό σας είναι δυνατή Συμβουλευθείτε ένα Επίσημο Συνεργείο της μάρκας για να μάθετε ποια καθίσματα συνιστώνται για το αυτοκίνητό σας

Οι κανονισμοί για τη μεταφορά παιδιών είναι συγκεκριμένοι σε κάθε χώρα.

Η χρήση παιδικού καθίσματος κατά τη μεταφορά εξαρτάται από την ηλικία ή/και το μέγεθος ή/και το βάρος του παιδιού.

Για παιδιά που δεν χρειάζεται να μεταφερθούν σε παιδικό κάθισμα, βεβαιωθείτε ότι η ζώνη ασφαλείας είναι σωστά ρυθμισμένη και δεμένη.

Σε κάθε περίπτωση, είστε υποχρεωμένοι να συμμορφώνεστε με τους κανονισμούς της χώρας στην οποία βρίσκεστε.

Πριν τοποθετήσετε ένα παιδικό κάθισμα, διαβάστε τις οδηγίες χρήσης του και τηρήστε αυτές τις οδηγίες. Σε περίπτωση δυσκολιών κατά την τοποθέτηση, επικοινωνήστε με τον κατασκευαστή του εξοπλισμού. Φυλάξτε τις οδηγίες χρήσης μαζί με το κάθισμα.



Δίνετε το παράδειγμα δένοντας τη ζώνη σας και μάθετε στο παιδί σας:

- να δένονται σωστά,
- να μπαίνουνε και να βγαίνουνε πάντα από το αυτοκίνητο στην αντίθετη πλευρά από την κυκλοφορία.

Μη χρησιμοποιείτε μεταχειρισμένο παιδικό κάθισμα ή που δεν συνοδεύεται από οδηγίες χρήσης. Φροντίστε ώστε κανένα αντικείμενο, μέσα ή κοντά στο παιδικό κάθισμα, να μην εμποδίζει την τοποθέτησή του.



Ευθύνη του οδηγού κατά τη στάθμευση ή στάση του οχήματος

Μην αφήνετε ποτέ μόνο στο όχημά σας ένα ζώο, ένα παιδί ή έναν μη αυτοεξυπηρετούμενο ενήλικα, ακόμη και για μικρό χρονικό διάστημα.

Αυτά τα άτομα ή ζώα μπορεί να κινδυνεύσουν ή να θέσουν σε κίνδυνο άλλα άτομα ξεκινώντας τον κινητήρα, ενεργοποιώντας εξοπλισμούς όπως τα ηλεκτρικά παράθυρα, ή κλειδώνοντας τις πόρτες. Επιπλέον, όταν κάνει ζέστη ή/και έχει ηλιοφάνεια, πρέπει να θυμάστε ότι η εσωτερική θερμοκρασία της καμπίνας αυξάνεται πολύ γρήγορα.

ΚΙΝΔΥΝΟΣ ΘΑΝΑΤΟΥ Ή ΣΟΒΑΡΟΥ ΤΡΑΥΜΑΤΙΣΜΟΥ.

ΑΣΦΑΛΕΙΑ ΠΑΙΔΙΩΝ

Επιλογή παιδικού καθίσματος



Παιδικά καθίσματα με την πλάτη προς το εμπρός μέρος του αυτοκινήτου

Το κεφάλι του μωρού είναι, αναλογικά, πιο βαρύ από του ενήλικα και ο λαιμός του είναι ιδιαίτερα ευαίσθητος. Μεταφέρετε το παιδί όσο το δυνατόν περισσότερο σε αυτήν τη θέση (τουλάχιστον μέχρι την ηλικία των 2 ετών). Έτσι συγκρατείται το κεφάλι και ο λαιμός.

Επιλέξτε ένα κάθισμα-θύλακα για καλύτερη πλευρική προστασία και αντικαταστήστε το μόλις το κεφάλι του παιδιού είναι ψηλότερα από το κέλυφος του καθίσματος.

Παιδικά καθίσματα με το πρόσωπο προς το εμπρός μέρος του αυτοκινήτου



Έως 18 κιλά ή 4 ετών, το παιδί μπορεί να ταξιδέψει σε κάθισμα με το πρόσωπο προς τα εμπρός.

Επιλέξτε τη θέση σας ανάλογα με το μέγεθος του παιδιού: το κεφάλι και η κοιλιά τους είναι οι περιοχές που πρέπει να προστατεύονται περισσότερο. Ένα παιδικό κάθισμα με το πρόσωπο προς το εμπρός μέρος του αυτοκινήτου, καλά στερεωμένο στο όχημα, μειώνει τον κίνδυνο χτυπήματος στο κεφάλι. Μεταφέρετε το παιδί σας καθισμένο σε παιδικό κάθισμα με το πρόσωπο προς το εμπρός μέρος του αυ-

τοκινήτου με ιμάντα εφόσον το επιτρέπει το μέγεθός του.

Επιλέξτε ένα κάθισμα-θύλακα για καλύτερη πλευρική προστασία.



Καθίσματα booster

Από τα 15 κιλά ή από ηλικία 4 ετών, το παιδί μπορεί να ταξιδέψει επάνω σε ένα κάθισμα booster, το οποίο επιτρέπει την προσαρμογή της ζώνης ασφαλείας στο σώμα του. Το κάθισμα booster πρέπει να διαθέτει οδηγούς, οι οποίοι τοποθετούν τη ζώνη ασφαλείας στους μηρούς του παιδιού και όχι πάνω στο στομάχι. Συνιστάται η χρήση μιας πλάτης ρυθμιζόμενης καθ' ύψος και με οδηγό για την τοποθέτηση της ζώνης ασφαλείας στο κέντρο του

ΑΣΦΑΛΕΙΑ ΠΑΙΔΙΩΝ

ώμου. Σε καμία περίπτωση δεν πρέπει να βρίσκεται στο λαιμό ή στο βραχίονα.

Επιλέξτε ένα κάθισμα-θύλακα για καλύτερη πλευρική προστασία.

Επιλογή της στερέωσης του παιδικού καθίσματος

Υπάρχουν δύο τρόποι στερέωσης παιδικών καθισμάτων: με χρήση της ζώνης ασφαλείας ή χρησιμοποιώντας το σύστημα ISOFIX.

Στερέωση με τη ζώνη ασφαλείας

Η ζώνη ασφαλείας πρέπει να είναι ρυθμισμένη ώστε να διασφαλίζεται η λειτουργία της σε περίπτωση απότομου φρεναρίσματος ή σύγκρουσης.

Τηρείτε τις διαδρομές του ιμάντα που υποδεικνύει ο κατασκευαστής του παιδικού καθίσματος.

Ελέγχετε πάντοτε το δέσιμο της ζώνης ασφαλείας, τραβώντας την κι έπειτα τεντώνοντάς την στο μέγιστο ενώ πιέζετε το παιδικό κάθισμα.

Βεβαιωθείτε ότι το κάθισμα συγκρατείται σωστά μετακινώντας το αριστερά/δεξιά και εμπρός/πίσω: το κάθισμα πρέπει να παραμένει απόλυτα σταθερό.

Βεβαιωθείτε ότι το παιδικό κάθισμα δεν έχει τοποθετηθεί λοξά και ότι δεν στηρίζεται πάνω σε κάποιο παράθυρο.



Μη χρησιμοποιείτε παιδικό κάθισμα εάν ενδέχεται να απασφαλίσει τη ζώνη ασφαλείας που το συγκρατεί: το έδρανο του καθίσματος δεν πρέπει να ακουμπάει στην πόρτη ή/και στο κούμπωμα της ζώνης ασφαλείας.



Καμία τροποποίηση δεν πρέπει να πραγματοποιείται στα διάφορα εξαρτήματα του συστήματος που έχουν τοποθετηθεί από τον κατασκευαστή (ζώνες, σύστημα ISOFIX και καθίσματα καθώς και τις στερεώσεις τους).

Στερέωση χρησιμοποιώντας το σύστημα ISOFIX

Τα παιδικά καθίσματα ISOFIX είναι εγκεκριμένα σύμφωνα με την ισχύουσα νομοθεσία, εάν ισχύει οποιαδήποτε από τις τέσσερις παρακάτω περιπτώσεις:

- Γενικού τύπου ISOFIX 3 σημείων με το πρόσωπο προς το εμπρός μέρος του αυτοκινήτου,
- Ημι-γενικού τύπου ISOFIX κάθισμα 2 σημείων,
- ειδικά για το όχημα,
- i-Size που διαθέτει είτε:
 - ιμάντα που στερεώνεται στον τρίτο δακτύλιο του σχετικού καθίσματος,
 - ή μια δοκό που ακουμπά στο δάπεδο του αυτοκινήτου, συμβατή με το εγκεκριμένο κάθισμα i-Size, ο ρόλος της οποίας είναι να αποτρέπει την κίνηση του παιδικού καθίσματος σε περίπτωση σύγκρουσης.

Στις τρεις τελευταίες περιπτώσεις, βεβαιωθείτε ότι είναι δυνατή η τοποθέτηση του παιδικού καθίσματος ανατρέχοντας στη λίστα συμβατών αυτοκινήτων.

Στερεώστε το παιδικό κάθισμα με τα άγκιστρα ISOFIX, όταν είναι εξοπλισμένο με τέτοια άγκιστρα. Το σύστημα ISOFIX εξασφαλίζει εύκολη, γρήγορη και ασφαλή τοποθέτηση.

Το σύστημα ISOFIX αποτελείται από 2 σημεία στερέωσης και, σε ορισμένες περιπτώσεις, από ένα τρίτο σημείο στερέωσης.

ΑΣΦΑΛΕΙΑ ΠΑΙΔΙΩΝ



Η ζώνη ασφαλείας δεν πρέπει ποτέ να είναι χαλαρή ή στριμμένη. Μην την περνάτε ποτέ κάτω

από τον βραχίονα ούτε πίσω από την πλάτη σας.

Βεβαιωθείτε ότι η ζώνη ασφαλείας δεν έχει υποστεί ζημιά από αιχμηρά άκρα.

Εάν η ζώνη ασφαλείας δεν λειτουργεί κανονικά, δεν μπορεί να προστατέψει το παιδί. Συμβουλευθείτε ένα Επίσημο Συνεργείο της μάρκας. Μη χρησιμοποιείτε αυτή τη θέση αν δεν έχει επισκευαστεί η ζώνη ασφαλείας.

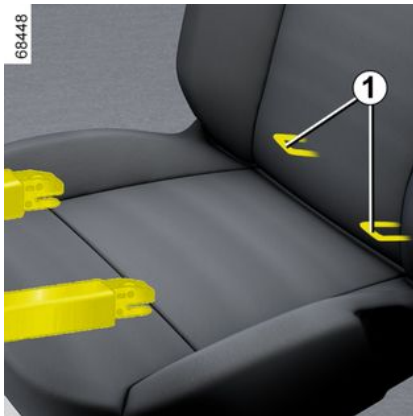

Οι δύο δακτύλιοι **1** βρίσκονται μεταξύ της πλάτης του καθίσματος και της έδρας του καθίσματος και αναγνωρίζονται από ένα σημάδι



Πριν χρησιμοποιήσετε ένα παιδικό κάθισμα ISOFIX, το οποίο αγοράσατε για ένα άλλο αυτοκίνητο, βεβαιωθείτε ότι επιτρέπεται η τοποθέτησή του Συμβουλευθείτε, από τον κατασκευαστή του εξοπλισμού, τη λίστα των αυτοκινήτων στα οποία μπορεί να τοποθετηθεί το κάθισμα



Κατά την εγκατάσταση για πρώτη φορά, χρησιμοποιήστε την πόρπη της ζώνης ασφαλείας **2** για να κόψετε τις εύηχτες ραφές των αυλακώσεων που

σημειώνονται με το σύμβολο για πρόσβαση στους δακτυλίους ISOFIX **1**.

Τοποθετήστε το παιδικό κάθισμα απέναντι από τις εγκοπές και πιέστε στη βάση της βάσης παιδικού καθίσματος.

Βεβαιωθείτε ότι το κάθισμα έχει ασφαλίσει σωστά στους δακτυλίους, μετακινώντας το αριστερά/δεξιά και εμπρός/πίσω.

Στερέωση χρησιμοποιώντας το σύστημα ISOFIX

ΑΣΦΑΛΕΙΑ ΠΑΙΔΙΩΝ

2



Το τρίτο σημείο στερέωσης **5** χρησιμοποιείται για τη στερέωση του επάνω ιμάντα ορισμένων παιδικών καθισμάτων. **3** σε ορισμένα παιδικά καθίσματα.

Πίσω θέσεις

Συνδέστε τον γάντζο **4** σε έναν από τους κρίκους **5** που σημειώνονται με

το σύμβολο



Τα σημεία αγκύρωσης **5** πρέπει να χρησιμοποιούνται για τη στερέωση του επάνω ιμάντα του παιδικού καθίσματος. Απαγορεύεται η χρήση άλλων σημείων στερέωσης για τη στερέωση αυτού του ιμάντα.



Τα σημεία αγκύρωσης ISOFIX έχουν σχεδιαστεί αποκλειστικά για τα παιδικά καθίσματα με το σύστημα ISOFIX. Ποτέ μη στερεώνετε άλλα παιδικά καθίσματα, ζώνη ασφαλείας ή άλλα αντικείμενα σε αυτά τα σημεία στερέωσης. Βεβαιωθείτε ότι τίποτα δεν εμποδίζει τα σημεία αγκύρωσης. Εάν το αυτοκίνητό σας ενεπλάκη σε ατύχημα στο δρόμο, ζητήστε έλεγχο των σημείων αγκύρωσης ISOFIX και αντικαταστήστε το παιδικό κάθισμα.

Τοποθέτηση του παιδικού καθίσματος, γενικά

Ορισμένες θέσεις δεν είναι κατάλληλες για την τοποθέτηση παιδικών καθισμάτων. Ο πίνακας εγκατάστασης και το διάγραμμα υποδεικνύουν πού να συνδέσετε ένα παιδικό κάθισμα → **96**.



Τοποθετήστε το παιδικό κάθισμα κατά προτίμηση σε ένα πίσω κάθισμα.

Βεβαιωθείτε ότι το παιδικό κάθισμα και τα πόδια του παιδιού δεν εμποδίζουν τη σωστή ασφάλιση του εμπρός καθίσματος → **61**.

Βεβαιωθείτε ότι η τοποθέτηση του παιδικού καθίσματος στο αυτοκίνητο είναι τέτοια ώστε να μην υπάρχει κίνδυνος να χαλαρώσει από τη βάση του.

Εάν πρέπει να αφαιρέσετε το προσκέφαλο, φροντίστε να το αποθηκεύσετε σωστά, ώστε να μην εκσφενδονιστεί σε περίπτωση απότομου φρεναρίσματος ή πρόσκρουσης.

Στερεώνετε πάντοτε το παιδικό κάθισμα στο αυτοκίνητο, ακόμη και όταν δεν χρησιμοποιείται, ώστε να μην εκτιναχθεί σε περίπτωση απότομου φρεναρίσματος ή σύγκρουσης.

Οι τύποι παιδικών καθισμάτων που αναφέρονται μπορεί να μην είναι διαθέσιμοι. Πριν χρησιμοποιήσετε ένα άλλο παιδικό κάθισμα, ενημερωθείτε από

τον κατασκευαστή για να βεβαιωθείτε ότι είναι δυνατή η τοποθέτηση.

Στο μπροστινό κάθισμα

Η νομοθεσία για τη μεταφορά παιδιού στη θέση του συνοδηγού διαφέρει σε κάθε χώρα. Συμβουλευθείτε την ισχύουσα νομοθεσία και ακολουθήστε τις υποδείξεις στον πίνακα εγκατάστασης και στο διάγραμμα → **96**.

Πριν τοποθετήσετε ένα παιδικό κάθισμα σε αυτή τη θέση (εφόσον επιτρέπεται):

- χαμηλώστε τη ζώνη ασφαλείας όσο το δυνατό περισσότερο,
- μετακινήστε το κάθισμα όσο το δυνατόν περισσότερο προς τα πίσω,
- κλίνετε ελαφρά την πλάτη του καθίσματος σε σχέση με την κατακόρυφη θέση (25° περίπου),
- στα αυτοκίνητα που διαθέτουν τέτοιο εξοπλισμό, ανυψώστε την έδρα του καθίσματος όσο το δυνατόν περισσότερο.

Ανεβάζετε πάντα πλήρως το προσκέφαλο του καθίσματος, ώστε να μην παρεμποδίζει το παιδικό κάθισμα → **60**.

Αφού τοποθετήσετε το παιδικό κάθισμα, όταν αυτό είναι δυνατό, μπορείτε να μετακινήσετε το κάθισμα του αυτοκινήτου προς τα εμπρός εάν είναι απαραίτητο (έτσι ώστε να αφήνετε επαρκή χώρο στις πίσω θέσεις για τους επιβάτες ή άλλα παιδικά καθίσματα). Στην

ΠΑΙΔΙΚΑ ΚΑΘΙΣΜΑΤΑ

περίπτωση όπου το παιδικό κάθισμα είναι τύπου με την πλάτη προς το εμπρός μέρος του αυτοκινήτου, φροντίστε να μην έρχεται σε επαφή με το ταμπλό ή να μην είναι τοποθετημένο όσο το δυνατόν περισσότερο προς τα εμπρός.

Μην τροποποιείτε τις άλλες ρυθμίσεις, αφού τοποθετήσετε το παιδικό κάθισμα.



ΚΙΝΔΥΝΟΣ ΘΑΝΑΤΟΥ Ή ΣΟΒΑΡΟΥ ΤΡΑΥΜΑ- ΤΙΣΜΟΥ:

πριν τοποθετήσετε ένα παιδικό κάθισμα με την όψη προς τα πίσω σε αυτό το κάθισμα, ελέγξτε ότι το airbag έχει απενεργοποιηθεί
➔ 111.

Σε πίσω πλαϊνή θέση

Το πορτ-μπεμπέ τοποθετείται εγκάρσια στο όχημα και καταλαμβάνει τουλάχιστον δύο καθίσματα. Τοποθετήστε το παιδί με τα πόδια του όσο πιο κοντά στην πόρτα.

Πριν τοποθετήσετε ένα παιδικό κάθισμα στα σημεία στερέωσης ISOFIX σε μια πίσω πλευρική θέση, βεβαιωθείτε ότι οι πόρτες των ζωνών ασφαλείας δεν βρίσκονται μεταξύ των δύο σημεί-

ων στερέωσης ISOFIX σε αυτό το κάθισμα. Εάν χρειαστεί, μετατοπίστε την πόρπη της θέσης αυτής προς το εσωτερικό του αυτοκινήτου

Για να τοποθετήσετε παιδικό κάθισμα με την πλάτη προς το εμπρός μέρος του αυτοκινήτου, μετακινήστε το εμπρός κάθισμα του αυτοκινήτου όσο το δυνατόν πιο μπροστά και, στη συνέχεια, μετακινήστε την πλάτη του εμπρός καθίσματος όσο το δυνατόν περισσότερο προς τα πίσω, χωρίς να μπορεί να έρθει σε επαφή με το παιδικό κάθισμα.

Για την ασφάλεια του παιδιού στη θέση με το πρόσωπο προς το εμπρός μέρος του αυτοκινήτου, μετατοπίστε το κάθισμά του όσο το δυνατό περισσότερο προς τα πίσω και μετατοπίστε το κάθισμα που βρίσκεται εμπρός του προς τα μπροστά, έπειτα προσαρμόστε την πλάτη του καθίσματος έτσι ώστε να μην ακουμπάει στα πόδια του παιδιού.

Σε κάθε περίπτωση, τραβήξτε το προσκέφαλο του πίσω καθίσματος στο οποίο είναι τοποθετημένο το παιδικό κάθισμα ➔ 93. Εάν είναι απαραίτητο, τοποθετήστε το πίσω κάθισμα όσο το δυνατόν περισσότερο προς τα πίσω. Αυτές οι ενέργειες θα πρέπει να πραγματοποιηθούν πριν τοποθετήσετε το παιδικό κάθισμα. Βεβαιωθείτε ότι το παιδικό κάθισμα ακουμπάει στην πλάτη του πίσω καθίσματος.



Εγκατάσταση καθίσματος booster (ομάδα 2 ή 3)

Ελέγξτε ότι η ζώνη ασφαλείας ➔ 71 λειτουργεί (τυλίγεται) σωστά.

Ρυθμίστε τη ζώνη ασφαλείας τοποθετώντας:

- τον ιμάντα ώμου στον ώμο του παιδιού χωρίς να αγγίζει τον λαιμό του,
- το τμήμα της ζώνης κορμού έτσι ώστε να βρίσκεται επίπεδη στους μηρούς και πάνω στη λεκάνη.

Εάν χρειάζεται, ρυθμίστε τη θέση του καθίσματος του αυτοκινήτου.

Στην πίσω μεσαία θέση

Η τοποθέτηση ενός παιδικού καθίσματος σε αυτήν τη θέση επιτρέπεται μόνο εάν η θέση είναι εξοπλισμένη με ζώνη ασφαλείας με μηχανισμό τυλίγματος. Για οποιαδήποτε συμπληρωματική πληροφορία, συμβουλευθείτε ένα Επίσημο Συνεργείο της μάρκας

ΠΑΙΔΙΚΑ ΚΑΘΙΣΜΑΤΑ



Δεν πρέπει να εγκαθιστάτε ποτέ παιδικό κάθισμα με στήριγμα δαπέδου στο πίσω κεντρικό κάθισμα. **ΚΙΝΔΥΝΟΣ ΘΑΝΑΤΟΥ Ή ΣΟΒΑΡΟΥ ΤΡΑΥΜΑΤΙΣΜΟΥ.**



Βεβαιωθείτε ότι το παιδικό κάθισμα ή τα πόδια του παιδιού δεν εμποδίζουν το κλείδωμα του μπροστινού καθίσματος στο μπροστινό → **60** ή → **63**.

ΠΑΙΔΙΚΑ ΚΑΘΙΣΜΑΤΑ

Στερέωση με ζώνη ασφαλείας

2

Διάγραμμα τοποθέτησης, πενταθέσια έκδοση

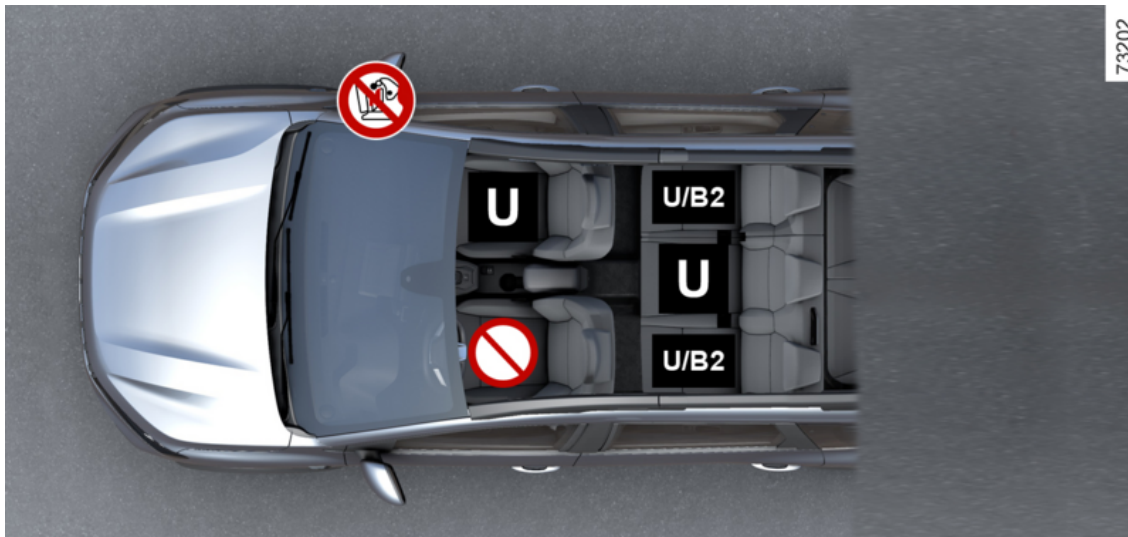

ΠΑΙΔΙΚΑ ΚΑΘΙΣΜΑΤΑ

 Ελέγξτε την κατάσταση του airbag πριν αφήσετε να καθίσει ένας επιβάτης ή τοποθετήσετε ένα παιδικό κάθισμα.

 Κάθισμα ακατάλληλο για την τοποθέτηση παιδικών καθισμάτων.

 Κάθισμα εξοπλισμένο για την τοποθέτηση εγκεκριμένου καθίσματος "γενικού τύπου" με χρήση ζώνης ασφαλείας.

B2: κάθισμα που ενεργοποιεί ένα παιδικό κάθισμα με έγκριση "B2" για να συνδεθεί με τη ζώνη ασφαλείας.



ΚΙΝΔΥΝΟΣ ΘΑΝΑΤΟΥ Ή ΣΟΒΑΡΟΥ ΤΡΑΥΜΑΤΙΣΜΟΥ: προτού τοποθετήσετε ένα παιδικό κάθισμα που βλέπει προς τα πίσω στο κάθισμα συνοδηγού, ελέγξτε ότι ο airbag έχει απενεργοποιηθεί ➔ **111**.



Βεβαιωθείτε ότι το παιδί σας είναι πάντα δεμένο και ότι η ζώνη ή ο ιμάντας ασφαλείας που χρησιμοποιείτε είναι σωστά τοποθετημένα και προσαρμοσμένα ➔ **71**.
Εάν είναι απαραίτητο, ρυθμίστε ανάλογα τη θέση του καθίσματος.



Η χρήση ενός συστήματος ασφάλειας για παιδιά ακατάλληλου για αυτό το αυτοκίνητο δεν θα προστατεύει σωστά το μωρό ή το παιδί Υπάρχει κίνδυνος σοβαρού ή θανατηφόρου τραυματισμού



Απαγορεύεται η τοποθέτηση παιδικού καθίσματος στο διπλανό διαθέσιμο κάθισμα όταν η μεγάλη πλάτη του καθίσματος αναδιπλώνεται στα άλλα καθίσματα ➔ **63**.

ΠΑΙΔΙΚΑ ΚΑΘΙΣΜΑΤΑ

Διάγραμμα τοποθέτησης, επταθέσια έκδοση

2

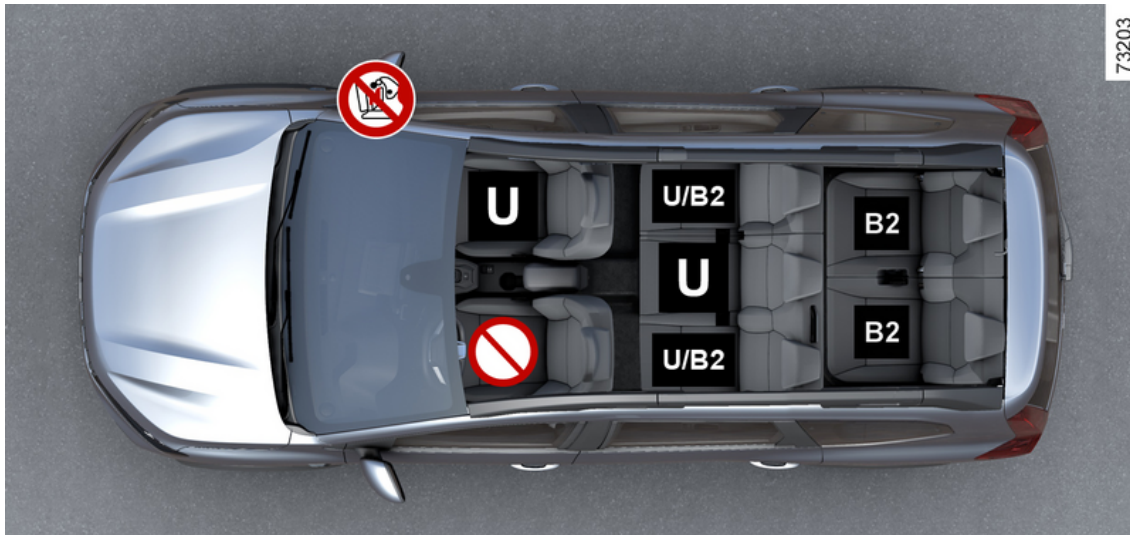

ΠΑΙΔΙΚΑ ΚΑΘΙΣΜΑΤΑ

 Ελέγξτε την κατάσταση του airbag πριν αφήσετε να καθίσει ένας επιβάτης ή τοποθετήσετε ένα παιδικό κάθισμα.

 Κάθισμα ακατάλληλο για την τοποθέτηση παιδικών καθισμάτων.

 Κάθισμα εξοπλισμένο για την τοποθέτηση εγκεκριμένου καθίσματος "γενικού τύπου" με χρήση ζώνης ασφαλείας.

B2: κάθισμα που ενεργοποιεί ένα παιδικό κάθισμα με έγκριση "B2" για να συνδεθεί με τη ζώνη ασφαλείας.



ΚΙΝΔΥΝΟΣ ΘΑΝΑΤΟΥ Ή ΣΟΒΑΡΟΥ ΤΡΑΥΜΑΤΙΣΜΟΥ: προτού τοποθετήσετε ένα παιδικό κάθισμα που βλέπει προς τα πίσω στο κάθισμα συνοδηγού, ελέγξτε ότι ο airbag έχει απενεργοποιηθεί ➔ **111**.



Βεβαιωθείτε ότι το παιδί σας είναι πάντα δεμένο και ότι η ζώνη ή ο ιμάντας ασφαλείας που χρησιμοποιείτε είναι σωστά τοποθετημένα και προσαρμοσμένα ➔ **71**.
Εάν είναι απαραίτητο, ρυθμίστε ανάλογα τη θέση του καθίσματος.



Η χρήση ενός συστήματος ασφάλειας για παιδιά ακατάλληλου για αυτό το αυτοκίνητο δεν θα προστατεύει σωστά το μωρό ή το παιδί Υπάρχει κίνδυνος σοβαρού ή θανατηφόρου τραυματισμού



Απαγορεύεται η τοποθέτηση παιδικού καθίσματος στο διπλανό διαθέσιμο κάθισμα όταν η μεγάλη πλάτη του καθίσματος αναδιπλώνεται στα άλλα καθίσματα ➔ **63**.

ΠΑΙΔΙΚΑ ΚΑΘΙΣΜΑΤΑ

Πίνακας εγκατάστασης

Στον παρακάτω πίνακα επαναλαμβάνονται οι πληροφορίες του διαγράμματος τοποθέτησης για να εξασφαλίζεται η τήρηση των ισχυόντων κανονισμών.

Εκδόσεις Estate 5 θέσεων και 7 θέσεων						
Τύπος παιδικού καθίσματος	Βάρος του παιδιού	Κάθισμα συνοδηγού		Πίσω θέσεις 2ης σειράς		Πίσω θέσεις 3ης σειράς
		με airbag χωρίς απενεργοποίηση ή με το airbag ενεργοποιημένο (1)	χωρίς airbag ή με τον airbag απενεργοποιημένο	Πλαϊνές θέσεις	Μεσαία θέση	
Πορτ-μπεμπέ εγκάρσιας τοποθέτησης Εγκεκριμένο για ομάδα 0	< από 10 kg	X	X	U (4)	X	X
Κάθισμα-θύλακας με την πλάτη προς το εμπρός μέρος του αυτοκινήτου Εγκεκριμένο για ομάδες 0 και 0+	< από 13 kg	X	U (2) (3)	U (5)	U (5) (7)	X
Κάθισμα με την πλάτη προς το εμπρός μέρος του αυτοκινήτου Εγκεκριμένο για ομάδες 0+ ή 1	< έως 13 κιλά και 9 έως 18 κιλά	X	U (2) (3)	U (5)	U (5) (7)	X
Κάθισμα με το πρόσωπο προς το εμπρός μέρος του αυτοκινήτου Εγκεκριμένο για ομάδα 1	9 κιλά έως 18 κιλά	U (3)	X	U (6)	U (6) (7)	X

ΠΑΙΔΙΚΑ ΚΑΘΙΣΜΑΤΑ

Εκδόσεις Estate 5 θέσεων και 7 θέσεων						
Τύπος παιδικού καθίσματος	Βάρος του παιδιού	Κάθισμα συνοδηγού		Πίσω θέσεις 2ης σειράς		Πίσω θέσεις 3ης σειράς
		με airbag χωρίς απενεργοποίηση ή με το airbag ενεργοποιημένο (1)	χωρίς airbag ή με τον airbag απενεργοποιημένο	Πλαϊνές θέσεις	Μεσαία θέση	
Κάθισμα booster Εγκεκριμένη για την ομάδα 2 ή 3	15 κιλά έως 25 κιλά και 22 κιλά έως 36 κιλά	U (3)	X	U / B2 (6)	U (6)	B2 (6)

2



(1) ΚΙΝΔΥΝΟΣ ΘΑΝΑΤΟΥ Ή ΣΟΒΑΡΟΥ ΤΡΑΥΜΑΤΙΣΜΟΥ: Μην εγκαθιστάτε ποτέ παιδικό κάθισμα με την πλάτη προς το μπροστινό μέρος του αυτοκινήτου στο μπροστινό κάθισμα, εάν το αυτοκίνητο είναι εξοπλισμένο με airbag συνοδηγού χωρίς τη δυνατότητα απενεργοποίησης.

(2) ΚΙΝΔΥΝΟΣ ΘΑΝΑΤΟΥ Ή ΣΟΒΑΡΟΥ ΤΡΑΥΜΑΤΙΣΜΟΥ: πριν τοποθετήσετε ένα παιδικό κάθισμα που βλέπει προς τα πίσω στο κάθισμα του συνοδηγού, ελέγξτε ότι το airbag έχει απενεργοποιηθεί ➔ 111.

Συμβουλευθείτε το φυλλάδιο "Εξοπλισμοί ασφαλείας παιδιών" που διατίθεται στο επίσημο δίκτυο της αντιπροσωπείας για να επιλέξετε το κατάλληλο κάθισμα για το παιδί σας το οποίο συνιστάται για το αυτοκίνητό σας.

X = Κάθισμα ακατάλληλο για την τοποθέτηση παιδικού καθίσματος.

U= Θέση κατάλληλη για τη στερέωση με ζώνη ασφαλείας ενός παιδικού καθίσματος του εμπορίου εγκεκριμένου ως "Γενικής κατηγορίας": βεβαιωθείτε ότι είναι δυνατή η τοποθέτηση.

B2 = Κάθισμα booster στις ομάδες 2 και 3 (15 έως 25 kg και 22 έως 36 kg).

(3) Ανασηκώστε το κάθισμα όσο το δυνατό περισσότερο και προς τα πίσω, κλίνοντας ελαφρά την πλάτη (25° περίπου).

(4) Το πορτ-μπεμπέ μπορεί να τοποθετηθεί εγκάρσια στο αυτοκίνητο και καταλαμβάνει τουλάχιστον δύο θέσεις. Τοποθετήστε το παιδί με τα πόδια του όσο πιο κοντά στην πόρτα.

ΠΑΙΔΙΚΑ ΚΑΘΙΣΜΑΤΑ

(5) Προκειμένου να τοποθετήσετε ένα παιδικό κάθισμα με την όψη προς τα πίσω, μετακινήστε το μπροστινό κάθισμα όσο το δυνατόν πιο μπροστά και, στη συνέχεια, μετακινήστε το μπροστινό κάθισμα προς τα πίσω όσο το δυνατόν πιο πίσω χωρίς να το αφήσετε να έρθει σε επαφή με το παιδικό κάθισμα.

(6) Να συμπτύσσετε πάντα το προσκέφαλο του πίσω καθίσματος στο οποίο είναι τοποθετημένο το παιδικό κάθισμα. Αυτή η ενέργεια θα πρέπει να πραγματοποιηθεί πριν τοποθετήσετε το παιδικό κάθισμα → **63**. Μετακινήστε το κάθισμα μπροστά από το παιδί προς τα εμπρός, μετακινήστε την πλάτη του καθίσματος προς τα εμπρός, ώστε να μην έρχεται σε επαφή με τα πόδια του παιδιού.



(7) ΚΙΝΔΥΝΟΣ ΘΑΝΑΤΟΥ ή ΣΟΒΑΡΟΥ ΤΡΑΥΜΑΤΙΣΜΟΥ: μην τοποθετείτε ποτέ παιδικό κάθισμα με στήριγμα δαπέδου.

ΠΑΙΔΙΚΑ ΚΑΘΙΣΜΑΤΑ

Στερέωση με σύστημα ISOFIX

2

Διάγραμμα τοποθέτησης, πενταθέσια έκδοση

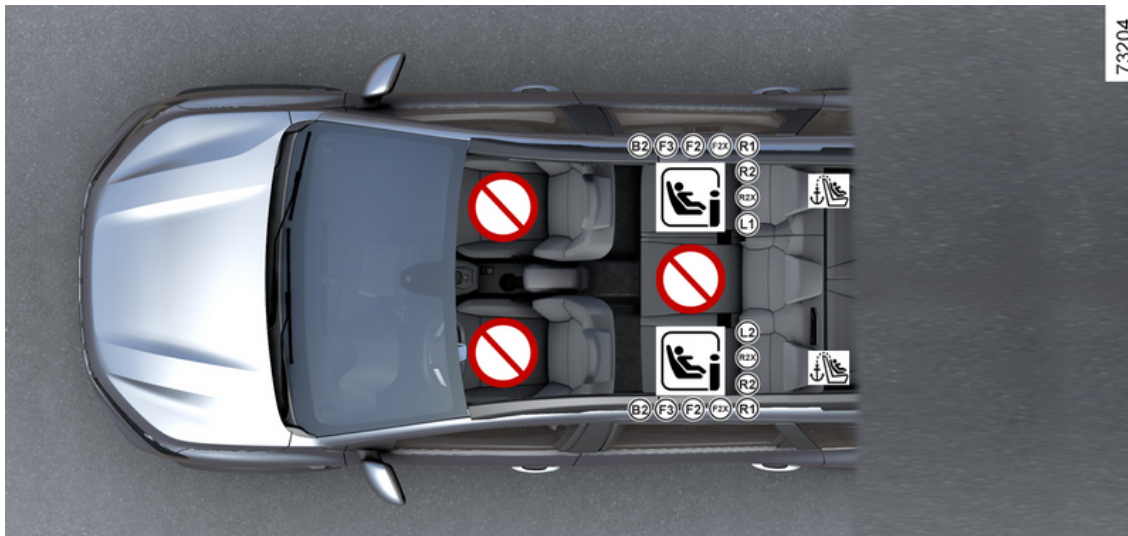

73204

ΠΑΙΔΙΚΑ ΚΑΘΙΣΜΑΤΑ



Κάθισμα ακατάλληλο για την τοποθέτηση παιδικών καθισμάτων.

Παιδικό κάθισμα συνδεδεμένο με το σύστημα ISOFIX



Κάθισμα κατάλληλο για τη στερέωση ενός παιδικού καθίσματος. ISOFIX



Τα πίσω πλευρικά καθίσματα είναι εξοπλισμένα με ένα σημείο αγκύρωσης που επιτρέπει τη στερέωση ενός παιδικού καθίσματος ISOFIX εγκεκριμένου ως "Γενικής χρήσης", με τρόπο ώστε να είναι στραμμένο προς τα εμπρός. Τα σημεία στερέωσης



βρίσκονται στο πίσω ράφι κάτω από ένα περικάλυμμα.



Βεβαιωθείτε ότι το παιδί σας είναι πάντα δεμένο και ότι η ζώνη ή ο ιμάντας ασφαλείας που χρησιμοποιείτε είναι σωστά τοποθετημένα και προσαρμοσμένα ➔ **71**.
Εάν είναι απαραίτητο, ρυθμίστε ανάλογα τη θέση του καθίσματος.



Η χρήση ενός συστήματος ασφάλειας για παιδιά ακατάλληλου για αυτό το αυτοκίνητο δεν θα προστατεύει σωστά το μωρό ή το παιδί Υπάρχει κίνδυνος σοβαρού ή θανατηφόρου τραυματισμού



Απαγορεύεται η τοποθέτηση παιδικού καθίσματος στο διπλανό διαθέσιμο κάθισμα όταν η μεγάλη πλάτη του καθίσματος αναδιπλώνεται στα άλλα καθίσματα ➔ **63**.

ΠΑΙΔΙΚΑ ΚΑΘΙΣΜΑΤΑ

Διάγραμμα τοποθέτησης, επταθέσια έκδοση

2

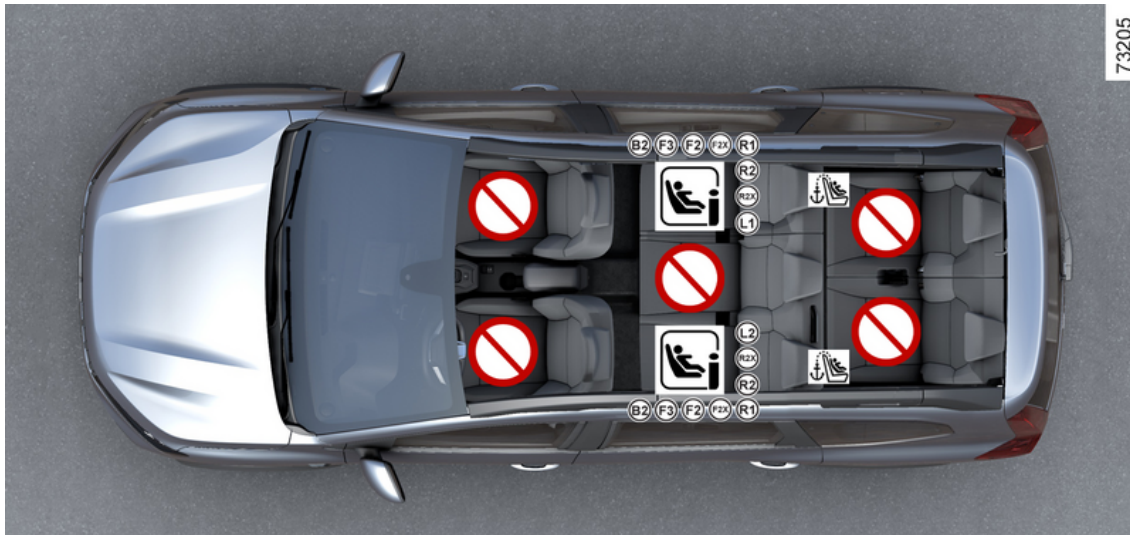

ΠΑΙΔΙΚΑ ΚΑΘΙΣΜΑΤΑ



Κάθισμα ακατάλληλο για την τοποθέτηση παιδικών καθισμάτων.

Παιδικό κάθισμα συνδεδεμένο με το σύστημα ISOFIX



Κάθισμα κατάλληλο για τη στερέωση ενός παιδικού καθίσματος. ISOFIX



Τα πίσω πλευρικά καθίσματα είναι εξοπλισμένα με ένα σημείο αγκύρωσης που επιτρέπει τη στερέωση ενός παιδικού καθίσματος ISOFIX εγκεκριμένου ως "Γενικής χρήσης", με τρόπο ώστε να είναι στραμμένο προς τα εμπρός. Τα σημεία στερέωσης



βρίσκονται στο πίσω ράφι κάτω από ένα περικόλυμμα.



Βεβαιωθείτε ότι το παιδί σας είναι πάντα δεμένο και ότι η ζώνη ή ο ιμάντας ασφαλείας που χρησιμοποιείτε είναι σωστά τοποθετημένα και προσαρμοσμένα ➔ 71.
Εάν είναι απαραίτητο, ρυθμίστε ανάλογα τη θέση του καθίσματος.



Η χρήση ενός συστήματος ασφάλειας για παιδιά ακατάλληλου για αυτό το αυτοκίνητο δεν θα προστατεύει σωστά το μωρό ή το παιδί Υπάρχει κίνδυνος σοβαρού ή θανατηφόρου τραυματισμού



Απαγορεύεται η τοποθέτηση παιδικού καθίσματος στο διπλανό διαθέσιμο κάθισμα όταν η μεγάλη πλάτη του καθίσματος αναδιπλώνεται στα άλλα καθίσματα ➔ 63.

ΠΑΙΔΙΚΑ ΚΑΘΙΣΜΑΤΑ

Πίνακας εγκατάστασης

Στον παρακάτω πίνακα επαναλαμβάνονται οι πληροφορίες του διαγράμματος τοποθέτησης για να εξασφαλίζεται η τήρηση των ισχυόντων κανονισμών.

4θυρες και 5θυρες εκδόσεις						
Τύπος παιδικού καθίσματος	Βάρος του παιδιού	Μέγεθος καθίσματος [μηχανισμός στερέωσης]	Κάθισμα συνοδηγού		Πίσω θέσεις	
			Με airbag που δεν μπορεί να απενεργοποιηθεί	Χωρίς airbag ή airbag απενεργοποιημένο	Πλαϊνές θέσεις	Μεσαία θέση
Πορτ-μπεμπέ εγκάρσιας τοποθέτησης Εγκεκριμένο για ομάδα 0	< από 10 kg	L1 [F], L2 [G]	X	X	X	X
Κάθισμα-θύλακας με την πλάτη προς το εμπρός μέρος του αυτοκινήτου Εγκεκριμένο για ομάδες 0 και 0+	< από 13 kg	R1 [E]	X	X	IL (1)	X
Κάθισμα με την πλάτη προς το εμπρός μέρος του αυτοκινήτου Εγκεκριμένο για ομάδες 0+ ή 1	< έως 13 κιλά και 9 έως 18 κιλά	R2 [D], R2X [D]	X	X	IL (1)	X
		R3 [C]	X	X	X	X
Κάθισμα με το πρόσωπο προς το εμπρός μέρος του αυτοκινήτου Εγκεκριμένο για ομάδα 1	9 κιλά έως 18 κιλά	F3 [A], F2 [B], F2X [B1]	X	X	IUF-IL (1) (2)	X

ΠΑΙΔΙΚΑ ΚΑΘΙΣΜΑΤΑ

4θυρες και 5θυρες εκδόσεις						
Τύπος παιδικού καθίσματος	Βάρος του παιδιού	Μέγεθος καθίσματος [μηχανισμός στερέωσης]	Κάθισμα συνοδηγού		Πίσω θέσεις	
			Με airbag που δεν μπορεί να απενεργοποιηθεί	Χωρίς airbag ή airbag απενεργοποιημένο	Πλαϊνές θέσεις	Μεσαία θέση
Κάθισμα booster Εγκεκριμένη για την ομάδα 2 ή 3	15 κιλά έως 25 κιλά	B2	X	X	IUF-IL (1) (2)	X
	22 κιλά έως 36 κιλά	B3	X	X	X	X
Κάθισμα i-Size	Κάθισμα με την πλάτη προς το εμπρός μέρος του αυτοκινήτου		X	X	i-U (1)	X
	Κάθισμα με το πρόσωπο προς το εμπρός μέρος του αυτοκινήτου		X	X	i-UF (1) (2)	X
	Κάθισμα booster		X	X	i-UF (1) (2)	X

Συμβουλευθείτε το φυλλάδιο "Εξοπλισμοί ασφαλείας παιδιών" που διατίθεται στο επίσημο δίκτυο της αντιπροσωπείας για να επιλέξετε το κατάλληλο κάθισμα για το παιδί σας το οποίο συνιστάται για το αυτοκίνητό σας.

X = Κάθισμα ακατάλληλο για την τοποθέτηση παιδικού καθίσματος αυτού του τύπου.

IUF = Κάθισμα που επιτρέπει την προσάρτηση παιδικών καθισμάτων με κατεύθυνση προς τα εμπρός με έγκριση "Γενικής χρήσης" χρησιμοποιώντας προσαρτήματα ISOFIX: ελέγξτε ότι μπορεί να τοποθετηθεί.

IL = Κάθισμα που επιτρέπει την προσάρτηση παιδικών καθισμάτων με κατεύθυνση προς τα εμπρός με έγκριση "ημί γενικής χρήσης" ή "για συγκεκριμένο αυτοκίνητο" χρησιμοποιώντας προσαρτήματα ISOFIX, ελέγξτε ότι μπορεί να τοποθετηθεί σωστά.

i-U = Κατάλληλο για διατάξεις συγκράτησης "γενικής χρήσης" που τοποθετούνται με την πλάτη προς το μπροστινό και προς το πίσω μέρος του αυτοκινήτου i-Size: βεβαιωθείτε ότι μπορεί να τοποθετηθεί.

ΠΑΙΔΙΚΑ ΚΑΘΙΣΜΑΤΑ

i-UF = Κατάλληλο μόνο για τις διατάξεις συγκράτησης καθισμάτων "Γενικής χρήσης" που τοποθετούνται με την πλάτη προς το μπροστινό μέρος του αυτοκινήτου i-Size.

(1) Προκειμένου να τοποθετήσετε ένα παιδικό κάθισμα με την όψη προς τα πίσω, μετακινήστε το μπροστινό κάθισμα όσο το δυνατόν πιο μπροστά και, στη συνέχεια, μετακινήστε το μπροστινό κάθισμα προς τα πίσω όσο το δυνατόν πιο πίσω χωρίς να το αφήσετε να έρθει σε επαφή με το παιδικό κάθισμα.

(2) Να συμπύσσετε πάντα το προσκέφαλο του πίσω καθίσματος στο οποίο είναι τοποθετημένο το παιδικό κάθισμα. Αυτή η ενέργεια θα πρέπει να πραγματοποιηθεί πριν τοποθετήσετε το παιδικό κάθισμα ➔ **63**. Μετακινήστε το κάθισμα μπροστά από το παιδί προς τα εμπρός, μετακινήστε την πλάτη του καθίσματος προς τα εμπρός, ώστε να μην έρχεται σε επαφή με τα πόδια του παιδιού.

Το μέγεθος ενός παιδικού καθίσματος ISOFIX επισημαίνεται με ένα γράμμα:

- F3 [A], F2 [B], F2X[B1]: για τα καθίσματα που είναι στραμμένα προς το μπροστινό μέρος του αυτοκινήτου της Ομάδας 1 (9 έως 18 χγρ.),
- R2 [D], R2X [D], R3 [C]: καθίσματα με την όψη προς τα πίσω ή καθίσματα με κέλυφος της ομάδας 0+ (λιγότερο από 13 χγρ.) ή της ομάδας 1 (9 έως 18 χγρ.),
- R1 [E] καθίσματα με την όψη προς τα πίσω στην ομάδα 0 (λιγότερο από 10 χγρ.) ή 0+ (λιγότερο από 13 χγρ.),
- L1[F], L2 [G]: πορτ-μπεμπέ της Ομάδας 0 (κάτω από 10 χγρ.),
- B2 και B3: για τα καθίσματα ενίσχυσης των ομάδων 2 και 3 (15 έως 25 kg και 22 έως 36 kg).

ΑΣΦΑΛΕΙΑ ΠΑΙΔΙΩΝ: ΑΠΕΝΕΡΓΟΠΟΙΗΣΗ, ΕΝΕΡΓΟΠΟΙΗΣΗ ΜΕΤΩΠΙΚΟΥ ΑΕΡΟΣΑΚΟΥ ΣΥΝΟΔΗΓΟΥ

Προειδοποιήσεις



Η απενεργοποίηση ή ενεργοποίηση του airbag συνοδηγού πραγματοποιείται μόνο με το **αυτοκίνητο ακινητοποιημένο και τον διακόπτη κλειστό**.

Απενεργοποίηση airbag συνοδηγού

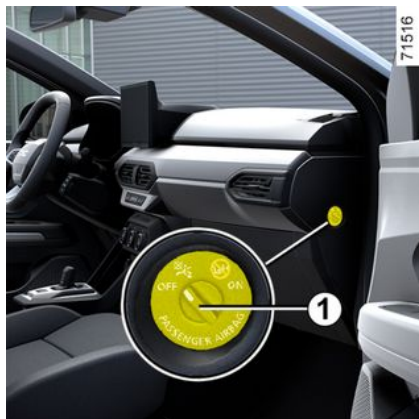

Πριν τοποθετήσετε ένα παιδικό κάθισμα στο κάθισμα του συνοδηγού:

- βεβαιωθείτε ότι είναι δυνατή η τοποθέτηση του παιδικού καθίσματος σε αυτήν τη θέση,
- **πρέπει** να απενεργοποιήσετε τον airbag συνοδηγού για να τοποθετήσετε παιδικό κάθισμα στραμμένο προς τα πίσω.



Για να απενεργοποιήσετε το airbag με το αυτοκίνητο σταματημένο και το διακόπτη κλειστό, πιάστε και γυρίστε την κλειδαριά **1** στη θέση **OFF**.

Όταν ενεργοποιήσετε την ανάφλεξη, **πρέπει να** ελέγξετε ότι η προειδοποιη-

τική λυχνία  είναι αναμμένη στην οθόνη **2**.

Αυτό το ενδεικτικό παραμένει μόνιμα αναμμένο για να σας επιβεβαιώ-

νει ότι μπορείτε να εγκαταστήσετε ένα παιδικό κάθισμα.



ΚΙΝΔΥΝΟΣ

Δεδομένου ότι η λειτουργία συνοδηγού airbag δεν είναι συμβατή με την τοποθέτηση παιδικού καθίσματος με όψη προς τα πίσω, **ΠΟΤΕ** μην τοποθετείτε σύστημα συγκράτησης παιδιού με όψη προς τα πίσω σε κάθισμα που προστατεύεται από ένα μπροστινό **AIRBAG το οποίο είναι ΕΝΕΡΓΟΠΟΙΗΜΕΝΟ**. Αυτό ενδέχεται να καταλήξει σε **ΘΑΝΑΤΟ** του **ΠΑΙΔΙΟΥ** ή σε **ΣΟΒΑΡΟ ΤΡΑΥΜΑΤΙΣΜΟ** του.

2

ΑΣΦΑΛΕΙΑ ΠΑΙΔΙΩΝ: ΑΠΕΝΕΡΓΟΠΟΙΗΣΗ, ΕΝΕΡΓΟΠΟΙΗΣΗ ΜΕΤΩΠΙΚΟΥ ΑΕΡΟΣΑΚΟΥ ΣΥΝΟΔΗΓΟΥ

2



74174

A

61614



Οι ενδείξεις στο ταμπλό και οι ετικέτες **A** σε κάθε πλευρά του αλεξηλίου του συνοδηγού **3** (βλ. παράδειγμα ετικέτας

παραπάνω) παρέχονται για να σας υπενθυμίζουν αυτές τις οδηγίες.

Ενεργοποίηση airbag συνοδηγού



71657

1

Από τη στιγμή που θα αφαιρέσετε το παιδικό κάθισμα από το κάθισμα του συνοδηγού, επανενεργοποιήστε τον airbag προκειμένου να εξασφαλίσετε την προστασία του συνοδηγού σε περίπτωση σύγκρουσης.





71514

2

Για να επανενεργοποιήσετε το airbag : με το αυτοκίνητο σταματημένο και με τον διακόπτη κλειστό, πιέστε και γυρίστε την κλειδαριά **1** στη θέση **ON**.

Όταν είναι ενεργή η ανάφλεξη, **πρέπει να ελέγχετε** ότι η προειδοποιητική λυ-

χνία  είναι σβηστή και ότι η



προειδοποιητική λυχνία  εμφανίζεται στην οθόνη **2** για περίπου ένα λεπτό κάθε φορά που ξεκινάει ο κινητήρας.

Ο airbag του συνοδηγού είναι ενεργοποιημένος.

ΑΣΦΑΛΕΙΑ ΠΑΙΔΙΩΝ: ΑΠΕΝΕΡΓΟΠΟΙΗΣΗ, ΕΝΕΡΓΟΠΟΙΗΣΗ ΜΕΤΩΠΙΚΟΥ ΑΕΡΟΣΑΚΟΥ ΣΥΝΟΔΗΓΟΥ

Σφάλματα λειτουργίας

Σε περίπτωση βλάβης στο σύστημα ενεργοποίησης/απενεργοποίησης του συνοδηγού airbag, εμφανίζονται τα εν-

δεικτικά  και  στο καντράν. Απενεργοποιήστε τον διακόπτη κινητήρα και ελέγξτε τη θέση της κλειδαριάς 1.

Ανάψτε ξανά τη μίζα: τα ενδεικτικά σβήνουν.

Εάν το πρόβλημα παραμένει, σηματοδοτεί αποτυχία του συστήματος. Σε αυτήν την περίπτωση, απαγορεύεται η τοποθέτηση παιδικού καθίσματος με φορά προς τα πίσω στο κάθισμα του συνοδηγού ή οποιοδήποτε άλλου επιβάτη να καθίσει στο κάθισμα.

Συμβουλευθείτε το συντομότερο έναν Εξουσιοδοτημένο Επισκευαστή της μάρκας.

ΘΕΣΗ ΟΔΗΓΗΣΗΣ

Θέση οδήγησης, τιμόνι αριστερά

2

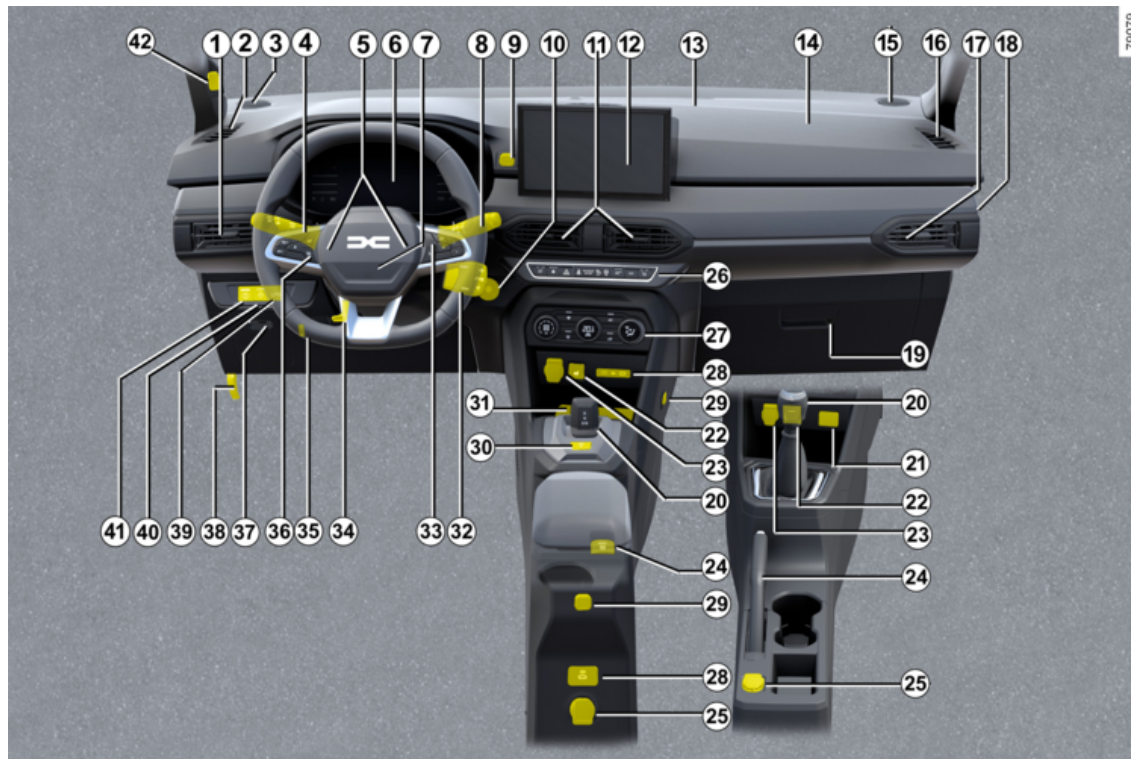

ΘΕΣΗ ΟΔΗΓΗΣΗΣ

Ο εξοπλισμός που περιγράφεται ΕΞΑΡΤΑΤΑΙ ΑΠΟ ΤΗΝ ΕΚΔΟΣΗ ΤΟΥ ΑΥΤΟΚΙΝΗΤΟΥ ΚΑΙ ΑΠΟ ΤΗ ΧΩΡΑ.

1. Πλαϊνός αεραγωγός.
2. Στόμιο ξεθαμπώματος παραθύρου.
3. Τουίτερ.
4. Χειριστήριο:
 - Φλας,
 - εξωτερικών φώτων,
 - Εμπρός προβολέων ομίχλης,
 - πίσω φώτων ομίχλης.
5. Κόρνα
6. Καντράν.
7. Θέση airbag οδηγού.
8. Χειριστήριο υαλοκαθαριστήρων/ πλυστικής συσκευής παρμπρίζ και πίσω τζαμιού.
9. Πρίζα πολυμέσων.
10. Διακόπτης κινητήρα ή κουμπί εκκίνησης (ανάλογα με το αυτοκίνητο).
11. Κεντρικοί αεραγωγοί
12. Σύστημα πλοήγησης ή χώρος αποθήκευσης (ανάλογα με το αυτοκίνητο).
13. Κεντρικό στόμιο ξεθαμπώματος.
14. Θέση airbag συνοδηγού.
15. Τουίτερ.
16. Στόμιο ξεθαμπώματος παραθύρου.

17. Πλαϊνός αεραγωγός.
18. Διακόπτης ενεργοποίησης ή απενεργοποίησης airbag συνοδηγού.
19. Ντουλαπάκι μικροαντικειμένων
20. Μοχλός ταχυτήτων.
21. Πρίζα πολυμέσων.
22. ο έλεγχος ενεργοποίησης/απενεργοποίησης του συστήματος ελέγχου πρόσφυσης - Extended grip (ανάλογα με το αυτοκίνητο).
23. Αναπτήρας ή πρίζα αξεσουάρ.
24. Χειρόφρενο ή χειριστήριο ενεργοποίησης / απενεργοποίησης του ηλεκτρονικού χειρόφρενου (ανάλογα με το αυτοκίνητο).
25. Πρίζα αξεσουάρ.
26. Γενικός διακόπτης για:
 - ανάλογα με το αυτοκίνητο, τα θερμαινόμενα καθίσματα οδηγού και συνοδηγού,
 - ενεργοποίηση/απενεργοποίηση του κεντρικού κλειδώματος των θυρών,
 - ενεργοποίηση/απενεργοποίηση των φώτων αλάρμ,
 - ενεργοποίηση/απενεργοποίηση της λειτουργίας Stop and Start ή της Υποβοήθησης στάθμευσης (ανάλογα με το αυτοκίνητο),
 - ενεργοποίηση/απενεργοποίηση της λειτουργίας ECO (ανάλογα με το αυτοκίνητο),

- το κουμπί ενεργοποίησης/απενεργοποίησης E-Save (ανάλογα με το αυτοκίνητο).
27. Χειριστήρια θέρμανσης ή κλιματισμού.
 28. Υποδοχές USB-C.
 29. Θήκη πολλαπλών αξεσουάρ YouClip.
 30. Κουμπί στάθμευσης.
 31. Ζώνη φόρτισης/χώρος αποθήκευσης τηλεφώνου
 32. Χειριστήριο στο τιμόνι για το ραδιόφωνο.
 33. Χειριστήριο:
 - ένδειξη πληροφοριών υπολογιστή ταξιδιού,
 - φωνητική εντολή του συστήματος πολυμέσων.
 34. Μοχλός ρύθμισης του τιμονιού σε ύψος και σε απόσταση.
 35. Χειριστήριο ρύθμισης ύψους φωτεινής δέσμης.
 36. Χειριστήρια ρυθμίσεων λειτουργίας:
 - περιοριστή ταχύτητας,
 - ρυθμιστής ταχύτητας.
 37. Ασφαλειοθήκη.
 38. Μοχλός ανοίγματος καπό.
 39. Διακόπτης υγραερίου.

ΘΕΣΗ ΟΔΗΓΗΣΗΣ

40. Θερμαινόμενο τιμόνι ή, ανάλογα με το αυτοκίνητο, γενικός διακόπτης ενεργοποίησης / απενεργοποίησης υποβοήθησης στάθμευσης.

41. My Safety πλήκτρο. ➔ **233**

42. Εσωτερική κάμερα ➔ **265**

2

ΘΕΣΗ ΟΔΗΓΗΣΗΣ

ΘΕΣΗ ΟΔΗΓΗΣΗΣ, ΤΙΜΟΝΙ ΔΕΞΙΑ

2

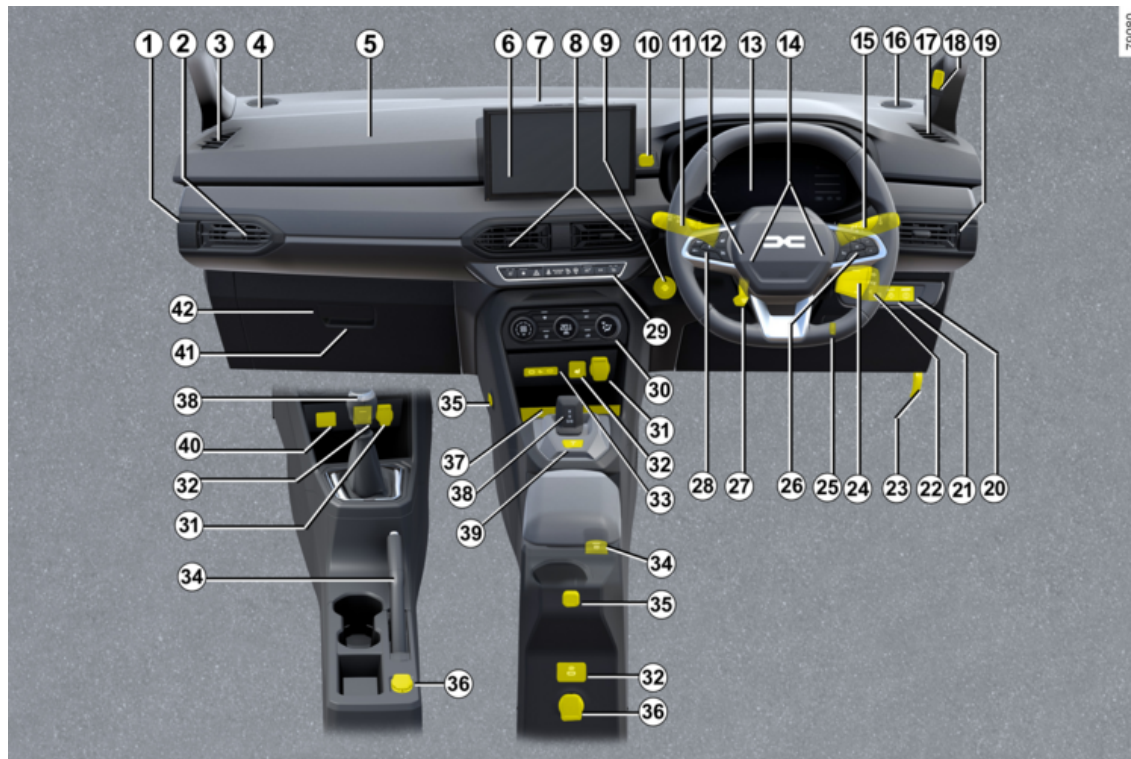

ΘΕΣΗ ΟΔΗΓΗΣΗΣ

Η παρουσία των εξοπλισμών ΕΞΑΡΤΑΤΑΙ ΑΠΟ ΤΗΝ ΕΚΔΟΣΗ ΤΟΥ ΑΥΤΟΚΙΝΗΤΟΥ ΚΑΙ ΑΠΟ ΤΗ ΧΩΡΑ.

1. Διακόπτης ενεργοποίησης ή απενεργοποίησης airbag συνοδηγού.
2. Πλαϊνός αεραγωγός.
3. Στόμιο ξεθαμπώματος παραθύρου.
4. Τουίτερ.
5. Θέση airbag συνοδηγού.
6. Σύστημα πλοήγησης ή χώρος αποθήκευσης (ανάλογα με το αυτοκίνητο).
7. Κεντρικό στόμιο ξεθαμπώματος.
8. Κεντρικοί αεραγωγοί
9. Κουμπί έναρξης ή διακόπτης ανάφλεξης (ανάλογα με το αυτοκίνητο).
10. Πρίζα πολυμέσων.
11. Χειριστήριο:
 - Φλας,
 - εξωτερικών φώτων,
 - Εμπρός προβολέων ομίχλης,
 - πίσω φώτων ομίχλης.
12. Θέση airbag οδηγού.
13. Καντράν.
14. Κόρνα
15. Χειριστήριο υαλοκαθαριστήρων/πλυστικής συσκευής παρμπρίζ και πίσω τζαμιού.
16. Τουίτερ.

17. Στόμιο ξεθαμπώματος παραθύρου.

18. Εσωτερική κάμερα → 265

19. Πλαϊνός αεραγωγός.

20. Πλήκτρο My Safety.

21. Θερμαινόμενο τιμόνι ή, ανάλογα με το αυτοκίνητο, γενικός διακόπτης ενεργοποίησης / απενεργοποίησης υποβοήθησης στάθμευσης.

22. Διακόπτης υγραερίου.

23. Μοχλός ανοίγματος καπώ.

24. Χειριστήριο στο τιμόνι για το ραδιόφωνο.

25. Χειριστήριο ρύθμισης ύψους φωτεινής δέσμης.

26. Χειριστήριο:

- ένδειξη πληροφοριών υπολογιστή ταξιδιού,
- φωνητική εντολή του συστήματος πολυμέσων.

27. Μοχλός ρύθμισης του τιμονιού σε ύψος και σε απόσταση.

28. Χειριστήρια ρυθμίσεων λειτουργίας:

- περιοριστή ταχύτητας,
- ρυθμιστής ταχύτητας.

29. Γενικός διακόπτης για:

- ανάλογα με το αυτοκίνητο, τα θερμαινόμενα καθίσματα οδηγού και συνοδηγού,

- ενεργοποίηση/απενεργοποίηση του κεντρικού κλειδώματος των θυρών,
- ενεργοποίηση/απενεργοποίηση των φώτων αλάρμ,
- ενεργοποίηση/απενεργοποίηση της λειτουργίας Stop and Start ή της Υποβοήθησης στάθμευσης (ανάλογα με το αυτοκίνητο),
- ενεργοποίηση/απενεργοποίηση της λειτουργίας ECO (ανάλογα με το αυτοκίνητο),
- το κουμπί ενεργοποίησης/απενεργοποίησης E-Save (ανάλογα με το αυτοκίνητο).

30. Χειριστήρια θέρμανσης ή κλιματισμού.

31. Αναπτήρας ή πρίζα αξεσουάρ.

32. ο έλεγχος ενεργοποίησης/απενεργοποίησης του συστήματος ελέγχου πρόσφυσης - Extended grip (ανάλογα με το αυτοκίνητο).

33. Υποδοχές USB-C.

34. Χειρόφρενο ή χειριστήριο ενεργοποίησης / απενεργοποίησης του ηλεκτρονικού χειρόφρενου (ανάλογα με το αυτοκίνητο).

35. Θήκη πολλαπλών αξεσουάρ YouClip.

36. Πρίζα αξεσουάρ.

37. Ζώνη φόρτισης/χώρος αποθήκευσης τηλεφώνου

38. Μοχλός ταχυτήτων.

ΘΕΣΗ ΟΔΗΓΗΣΗΣ

39. Κουμπί στάθμευσης.

40. Πρίζα πολυμέσων.

41. Ντουλαπάκι μικροαντικειμένων

42. Ασφαλειοθήκη.

2

ΥΠΟΛΟΓΙΣΤΗΣ ΤΑΞΙΔΙΟΥ

Γενικά

Υπολογιστής ταξιδιού **A** ή **B**

Ανάλογα με το αυτοκίνητο, συγκεντρώνει τις ακόλουθες λειτουργίες:

- χιλιόμετρα,
- παράμετροι ταξιδιού,
- μηνύματα πληροφοριών,
- μηνύματα βλάβης λειτουργίας (που σχετίζονται με την προειδοποιητική λυ-

χνία ) ,

- προειδοποιητικά μηνύματα (σχετικά με την προειδοποιητική λυχνία

) ,

- μενού προσαρμογής ρυθμίσεων αυτοκινήτου → 137.

Αυτοκίνητο εξοπλισμένο με υπολογιστή ταξιδιού **A**



- **Με το αυτοκίνητο σταματημένο**, πατήστε τον διακόπτη **1** όσες φορές απαιτείται, ώστε να φτάσετε στην καρ-

τέλα ,

- πατήστε τον διακόπτη **4 "OK"**,

Επιλέξτε τη λειτουργία πατώντας επανειλημμένα το διακόπτη **2** ή **3** και πατήστε το διακόπτη **4 "OK"** για επιβεβαίωση.

στ) Ανάγνωση μηνυμάτων καταγραφής ταξιδιών, βλαβών λειτουργίας και πληροφοριών,

β) Ρυθμίσεις ταξιδιού:

- Τη μέση κατανάλωση,

- στιγμιαία κατανάλωση,
- προβλεπόμενη αυτονομία με το καύσιμο που απομένει,
- χιλιόμετρα,
- μέση ταχύτητα,
- μέση κατανάλωση υγραερίου,
- προβλεπόμενη αυτονομία με το καύσιμο LPG που απομένει,
- Απόσταση υγραερίου,

γ) συνολική χιλιομετρική απόσταση και συσκευή καταγραφής χιλιομέτρων ταξιδιού και μέση ταχύτητα,

δ) επαναφέρετε τις πιέσεις των ελαστικών,

ε) ρύθμιση ώρας,

στ) χιλιομετρική απόσταση πριν από το σέρβις:

- Αυτονομία προγραμματισμένης συντήρησης:
- αυτονομία λαδιού.

ζ) Εκτιμώμενη αυτονομία με το υπολειπόμενο αντιδραστήριο.

2

ΥΠΟΛΟΓΙΣΤΗΣ ΤΑΞΙΔΙΟΥ

Όχημα εξοπλισμένο με υπολογιστή ταξιδιού B

2



Ανάλογα με το αυτοκίνητο, επιτρέπει την εμφάνιση των ακόλουθων λειτουργιών στη ζώνη 5. Επιλέξτε τις λειτουργίες πατώντας επανειλημμένα τον διακόπτη 2 ή 3,

- χιλιόμετρα,
- παράμετροι ταξιδιού,
- μηνύματα πληροφοριών,
- μηνύματα βλάβης λειτουργίας (που σχετίζονται με την προειδοποιητική λυχνία

🔧),

- προειδοποιητικά μηνύματα (σχετικά με την προειδοποιητική λυχνία

STOP),

- ECO παρακολούθηση,
- ανάλογα με το αυτοκίνητο, ροή ενέργειας,
- κλίσεις και πυξίδα αυτοκινήτου,
- πληροφορίες καθοδήγησης.

Η ζώνη 6 μπορεί να προσαρμοστεί χρησιμοποιώντας το διακόπτη 1 και εμφανίζει τις ακόλουθες λειτουργίες,

- στροφόμετρο ή, ανάλογα με το αυτοκίνητο, μετρητής φόρτισης,
- των βοηθητικών λειτουργιών κατά την οδήγηση.

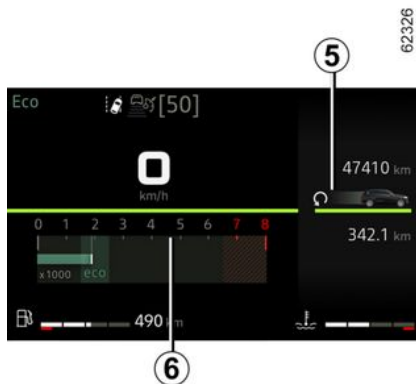

Επιλογές για εμφάνιση στη ζώνη 5

(η εμφάνιση των πληροφοριών εξαρτάται από τον εξοπλισμό του αυτοκινήτου και τη χώρα):

στ) Ανάγνωση μηνυμάτων καταγραφής ταξιδιών, βλαβών λειτουργίας και πληροφοριών,

β) Ρυθμίσεις ταξιδιού:

- Τη μέση κατανάλωση,
- στιγμιαία κατανάλωση,
- προβλεπόμενη αυτονομία με το καύσιμο που απομένει,
- χιλιόμετρα,
- μέση ταχύτητα,
- μέση κατανάλωση υγραερίου,
- προβλεπόμενη αυτονομία με το καύσιμο LPG που απομένει,
- Απόσταση υγραερίου,

γ) συσκευή καταγραφής χιλιομέτρων ταξιδιού και μέσης ταχύτητας,

δ) επαναφέρετε τις πιέσεις των ελαστικών,

ε) αυτονομία προγραμματισμένης συντήρησης:

- Αυτονομία προγραμματισμένης συντήρησης:
- αυτονομία λαδιού.

στ) εκτιμώμενη αυτονομία με το αντιδραστήριο που απομένει,

ζ) ECO παρακολούθηση,

η) ανάλογα με το αυτοκίνητο, ροή ενέργειας,

θ) κλίσεις και πυξίδα αυτοκινήτου,

ΥΠΟΛΟΓΙΣΤΗΣ ΤΑΞΙΔΙΟΥ

- ι) πληροφορίες καθοδήγησης,
- κ) δείκτης θερμοκρασίας υγρού ψύξης (Hybrid αυτοκίνητο).

Επαναφορά του μερικού χιλιομετροδείκτη και των παραμέτρων ταξιδιού (πλήκτρο επαναφοράς)

Επιλέγοντας την ένδειξη μιας ρύθμισης του ταξιδιού, πιέστε παρατεταμένα τον διακόπτη **2** ή **3** έως ότου η ένδειξη μηδενιστεί.

Επεξήγηση ορισμένων ενδείξεων μετά από Μηδενισμό των ενδείξεων

Οι τιμές της μέσης κατανάλωσης, της αυτο-νομίας και της μέσης ταχύτητας σταθεροποιούνται και αποκτούν νόημα, όσο μεγαλώνει η διανυθείσα απόσταση από τον τελευταίο Μηδενισμό των ενδείξεων.

Στα πρώτα χιλιόμετρα μετά από ένα Μηδενισμό των ενδείξεων είναι πιθανό να διαπιστώσετε ότι η αυτονομία αυξάνει όσο προχωράτε.

Αυτό οφείλεται στο γεγονός ότι λαμβάνει υπόψη τη μέση κατανάλωση από τον τελευταίο Μηδενισμό των ενδείξεων.

Ωστόσο, η μέση κατανάλωση μπορεί να μειωθεί όταν:

- το αυτοκίνητο βγαίνει από μια φάση επιτάχυνσης,

- Ο κινητήρας φθάνει στην κανονική θερμοκρασία λειτουργίας του (Μηδενισμός των ενδείξεων με κρύο κινητήρα).
- περνάτε από την κίνηση στην πόλη σε ανοικτό δρόμο.





Αυτόματος μηδενισμός των παραμέτρων ταξιδιού

Όταν ξεπεραστεί το ανώτατο όριο μίας από τις παραμέτρους, αυτή μηδενίζεται αυτόματα.





ΥΠΟΛΟΓΙΣΤΗΣ ΤΑΞΙΔΙΟΥ

Ρυθμίσεις ταξιδιού

2 Η εμφάνιση των πληροφοριών που περιγράφονται παρακάτω **ΕΞΑΡΤΑΤΑΙ ΑΠΟ ΤΟΝ ΕΞΟΠΛΙΣΜΟ ΤΟΥ ΑΥΤΟΚΙΝΗΤΟΥ ΚΑΙ ΑΠΟ ΤΗ ΧΩΡΑ.**

Παραδείγματα επιλογών	Επεξήγηση της επιλεγμένης ένδειξης
Κανένα αποθηκευμένο μήνυμα	α) Ημερολόγιο ταξιδιού. Διαδοχική εμφάνιση: – μηνύματα πληροφοριών (airbag OFF συνοδηγού, κ.λπ.), – μηνύματα δυσλειτουργιών ("Ελέγξτε σύστημα ψεκασμού", κ.λπ.).
Στιγμιαία  7.4 L/100	β) Παράμετροι ταξιδιού Στιγμιαία κατανάλωση. Αυτή η τιμή εμφανίζεται μετά την επίτευξη ταχύτητας περίπου 30 χλμ./ώρα.
Μέση  5.8 L/100	Μέση κατανάλωση μετά από τον τελευταίο Μηδενισμό των ενδείξεων. Η τιμή εμφανίζεται αφού το αυτοκίνητο διανύσει τουλάχιστον 400 μέτρα μετά από τον τελευταίο Μηδενισμό των ενδείξεων.
Αυτονομία  112.4 km	Προβλεπόμενη αυτονομία με το καύσιμο που απομένει. Η τιμή εμφανίζεται μετά από οδήγηση 400 μέτρων.
Απόσταση  112.4 km	Διανυθείσα απόσταση μετά από τον τελευταίο μηδενισμό των ενδείξεων.
Μέση  123.4 km/h	Μέση ταχύτητα μετά από τον τελευταίο Μηδενισμό των ενδείξεων. Η τιμή εμφανίζεται μετά από οδήγηση 400 μέτρων.

ΥΠΟΛΟΓΙΣΤΗΣ ΤΑΞΙΔΙΟΥ

Παραδείγματα επιλογών	Επεξήγηση της επιλεγμένης ένδειξης
Μέση LPG  5.8 L/100	<p>Μέση κατανάλωση υγραερίου.</p> <p>Εκτιμώμενη αυτονομία με το υγραέριο που απομένει.</p> <p>Απόσταση που διανύθηκε με υγραέριο από την τελευταία επαναφορά.</p> <p>γ) Καταγραφέας χιλιομέτρων ταξιδιού Διανυθείσα απόσταση μετά από τον τελευταίο μηδενισμό των ενδείξεων.</p> <p>Μέση ταχύτητα μετά από τον τελευταίο Μηδενισμό των ενδείξεων. Η τιμή εμφανίζεται μετά από οδήγηση 400 μέτρων.</p> <p>δ) Επαναφέρετε τις πιέσεις των ελαστικών. → 222</p> <p>ε) Ρύθμιση ώρας. → 139</p>
Αυτονομία LPG  112.4 km	
Απόσταση LPG  112.4 km	
Απόσταση  112.4 km	
Μέση  123.4 km/h	
Πίεση ελαστικών επαν. πιέστε παρ	
16:30	

2

ΥΠΟΛΟΓΙΣΤΗΣ ΤΑΞΙΔΙΟΥ

Παραδείγματα επιλογών

Επεξήγηση της επιλεγμένης ένδειξης

2

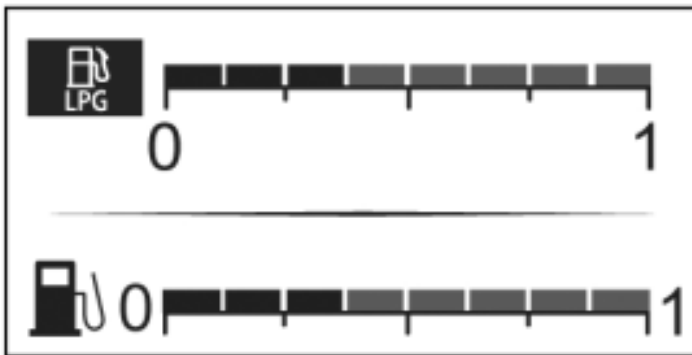

Λειτουργία βενζίνης.

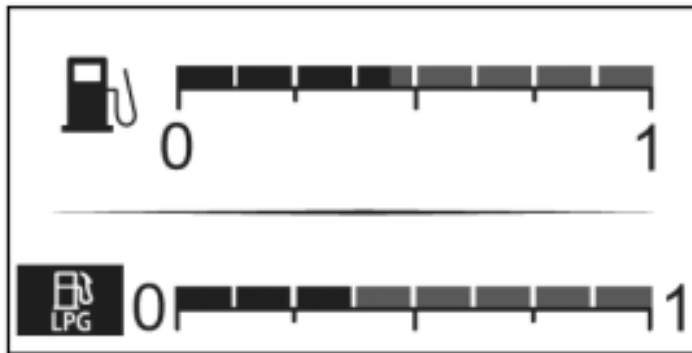

Λειτουργία υγραερίου.

ΥΠΟΛΟΓΙΣΤΗΣ ΤΑΞΙΔΙΟΥ

Παραδείγματα επιλογών Υπολογιστής ταξιδιού με μήνυμα αυτονομίας προγραμματισμένης συντήρησης	Επεξήγηση της επιλεγμένης ένδειξης
Προγραμματισμένη συντήρηση σε 30 000 Km / 12 μήνες	στ) Χιλιομετρική απόσταση πριν από το σέρβις. Με την ανάφλεξη αναμμένη και τον κινητήρα εκτός λειτουργίας, αποκτήστε πρόσβαση στις πληροφορίες αυτονομίας για τα χιλιόμετρα πριν από την προγραμματισμένη συντήρηση. Όταν η τιμή απόστασης ή χρόνου πλησιάζει το όριο της, υπάρχουν διάφορες περιπτώσεις:
Να προβλεφθεί προγραμματισμένη συντήρηση σε 300 Km / 24 ημέρες	– αυτονομία λιγότερη από 1.500 χλμ. ή ένας μήνας: εμφανίζεται το μήνυμα "Προγραμματισμένη συντήρηση σε" συνοδευόμενο από το πλησιέστερο όριο (απόσταση ή χρόνος), – αν η αυτονομία είναι 0 χλμ. ή η ημερομηνία προγραμματισμένης συντήρησης έχει φτάσει: το μήνυμα "Απαιτείται σέρβις" εμφανίζεται με το ενδεικτικό  .
Απαιτείται σέρβις	Σε αυτήν την περίπτωση, η προγραμματισμένη συντήρηση του αυτοκινήτου πρέπει να πραγματοποιηθεί το συντομότερο δυνατό.
Επαναφορά: για επαναφορά του εύρους, πριν από το επόμενο σέρβις, πατήστε παρατεταμένα για περίπου 10 δευτερόλεπτα στο κουμπί "OK" έως ότου το εύρος πριν από το σέρβις εμφανίζεται σταθερά. Σημείωση: Εάν πραγματοποιηθεί σέρβις χωρίς αλλαγή λαδιού κινητήρα, θα πρέπει να μηδενιστεί μόνο η απόσταση πριν από το επόμενο σέρβις. Σε περίπτωση αλλαγής λαδιού κινητήρα, πρέπει να γίνει ταυτόχρονη επαναφορά της αυτονομίας προγραμματισμένης συντήρησης και λαδιού.	

2

ΥΠΟΛΟΓΙΣΤΗΣ ΤΑΞΙΔΙΟΥ

2

Παραδείγματα επιλογών	Επεξήγηση της επιλεγμένης ένδειξης
Υπολογιστής ταξιδιού με μήνυμα αυτονομίας προγραμματισμένης συντήρησης	
Αλλαγή λαδιού σε 30 000 km/24 μήνες	Αυτονομία λαδιού Με ανοικτό διακόπτη και κινητήρα σβηστό , έχετε πρόσβαση στις πληροφορίες αυτονομίας για να εμφανιστεί η αυτονομία πριν από την επόμενη αλλαγή λαδιού.
<p>Ανάλογα με το αυτοκίνητο, η αυτονομία λαδιού προσαρμόζεται στον τρόπο οδήγησης (συχνή οδήγηση με χαμηλές ταχύτητες, συχνά σβησίματα του κινητήρα, παρατεταμένη οδήγηση με τον κινητήρα στο ρελαντί, ρυμούλκηση ρυμούλκας...). Η απόσταση που απομένει μέχρι την επόμενη προγραμματισμένη αλλαγή λαδιού μπορεί συνεπώς, σε ορισμένες περιπτώσεις, να μειώνεται πιο γρήγορα από την απόσταση που διανύεται πραγματικά.</p> <p>Επαναφορά: για επαναφορά του εύρους, πριν από το επόμενο σέρβις, πατήστε παρατεταμένα για περίπου 10 δευτερόλεπτα στο κουμπί "OK" έως ότου το εύρος πριν από την αλλαγή λαδιού εμφανίζεται σταθερά.</p> <p>Σημείωση: εάν πραγματοποιηθεί σέρβις χωρίς αλλαγή λαδιού κινητήρα, θα πρέπει να μηδενιστεί μόνο η απόσταση πριν από το επόμενο σέρβις. Σε περίπτωση αλλαγής λαδιού κινητήρα, πρέπει να γίνει ταυτόχρονη επαναφορά της αυτονομίας προγραμματισμένης συντήρησης και λαδιού.</p>	
Προβλέψτε AdBlue πριν τα 2400 km	ζ) Εκτιμώμενη αυτονομία με το υπολειπόμενο αντιδραστήριο → 169.

Μηνύματα πληροφοριών

Βοηθούν στην εκκίνηση του αυτοκινήτου ή ενημερώνουν για μια επιλογή ή για μια κατάσταση οδήγησης.

Παρακάτω δίνονται παραδείγματα μηνυμάτων πληροφοριών.

Παράδειγμα μηνύματος	Επεξήγηση της επιλεγμένης ένδειξης
« Χειρόφρενο δεμένο »	Επισημαίνει ότι το χειρόφρενο είναι δεμένο.
« Τεστ λειτουργιών ελέγχου »	Εμφανίζεται, με ανοικτό διακόπτη, όταν πραγματοποιείται αυτόματος έλεγχος του αυτοκινήτου.
« Στρίψτε τιμόνι + START »	Γυρίστε ελαφρά το τιμόνι, ενώ πιέζετε το πλήκτρο εκκίνησης του αυτοκινήτου, για να ξεκλειδώσετε την κολώνα τιμονιού.
« Βλάβη υποβοή-θησης τιμονιού »	Επισημαίνει ότι η κολώνα τιμονιού δεν είναι κλειδωμένη.

Μηνύματα δυσλειτουργιών

2

Αυτά εμφανίζονται μαζί με το ενδεικτικό  και υποδεικνύουν ότι πρέπει να οδηγήσετε πολύ προσεκτικά μέχρι ένα επίσημο συνεργείο το συντομότερο δυνατό. Εάν δεν τηρήσετε αυτήν τη σύσταση, υπάρχει κίνδυνος πρόκλησης ζημιάς στο αυτοκίνητο

Εξαφανίζονται με ένα πάτημα του πλήκτρου επιλογής ένδειξης ή μετά από μερικά δευτε-ρόλεπτα και απομνημονεύονται στο

ημερο-λόγιο ταξιδιού. Το ενδεικτικό  παραμένει αναμμένο Παραδείγματα μηνυμάτων δυσλειτουργιών παρουσιάζονται παρακάτω.

Παράδειγμα μηνύματος	Επεξήγηση της επιλεγμένης ένδειξης
« Καθαρίστε φίλτρο πετρελαίου »	Επισημαίνει την παρουσία νερού στο φίλτρο πετρελαίου, συμβουλευθείτε το συντομότερο ένα Επίσημο Συνεργείο της μάρκας.
« Ελέγξτε το όχημα »	Δείχνει ότι υπάρχει βλάβη σε έναν από τους αισθητήρες πεντάλ, στο σύστημα διαχείρισης της μπαταρίας ή σε έναν αισθητήρα στάθμης λαδιού.
« Ελέγξτε αερόσακο »	Δείχνει ότι υπάρχει βλάβη στα συστήματα συγκράτησης που συμπληρώνουν τις ζώνες ασφαλείας Στην περίπτωση ατυχήματος, υπάρχει περίπτωση να μην ενεργοποιηθούν
« Ελέγξτε σύστημα αντι-ρύπανσης »	– Υποδεικνύει βλάβη στο σύστημα φίλτρου σωματιδίων του αυτοκινήτου. – Δηλώνει ότι υπάρχει βλάβη στο σύστημα μείωσης εκπομπών όταν συνοδεύεται από το άναμμα του ενδεικτικού  → 169.
« Ελέγξτε κλήση SOS »	Επισημαίνει βλάβη στο σύστημα κλήσεων έκτακτης ανάγκης.
« Ελέγξτε Ηλεκτρ. Σύστημα »	Επισημαίνει βλάβη στο σύστημα έλξης.

Τα μηνύματα κινδύνου

Αυτά εμφανίζονται μαζί με το ενδεικτικό **STOP** και επιβάλλουν υποχρεωτικά, για την ασφάλειά σας, την άμεση στάση του αυτοκινήτου, μόλις το επιτρέψουν οι συνθήκες κυκλοφορίας. Σβήστε τον κινητήρα του αυτοκινήτου σας και μην τον ξεκινήσετε ξανά Καλέστε ένα Επίσημο Συνεργείο της μάρκας

Παρακάτω δίνονται παραδείγματα μηνυμάτων κινδύνου. **Σημείωση:** τα μηνύματα εμφανίζονται στην οθόνη είτε μεμονωμένα είτε με εναλλαγή (όταν πρέπει να εμφανιστούν πολλά μηνύματα), μπορεί να συνοδεύονται από ένα ενδεικτικό και/ή ένα ηχητικό σήμα.

Παράδειγμα μηνύματος	Επεξήγηση της επιλεγμένης ένδειξης
« Κίνδυνος βλά- βης κινητήρα »	Επισημαίνει βλάβη του συστήματος ψεκασμού, υπερθέρμανση του κινητήρα του αυτοκινήτου ή ότι υπάρχει σοβαρό πρόβλημα στον κινητήρα.
« Βλάβη υποβοή- θησης τιμονιού »	Επισημαίνει πρόβλημα στο τιμόνι.
« Βλάβη συστήματος πέδησης »	Επισημαίνει ότι υπάρχει πρόβλημα στο σύστημα φρένων. Δέστε χειροκίνητα το αυτόματο χειρόφρενο και βεβαιωθείτε ότι το αυτοκίνητο είναι ακινητοποιημένο, χρησιμοποιώντας έναν τάκο
« Ηλεκτρική βλάβη »	Υποδεικνύει πρόβλημα στο κύκλωμα φόρτισης της μπαταρίας του οχήματος (αλτερνέτορ κ.λπ.) ή βλάβη στο ηλεκτρικό σύστημα έλξης.
« Κίνδυνος βλά- βης κιβωτίου »	Υποδεικνύει ότι υπάρχει βλάβη στο αυτόματο κιβώτιο ταχυτήτων.
« Βλάβη ηλεκτρι- κού κινητήρα »	Δείχνει ότι το όχημα έχει υποστεί απώλεια ισχύος.
« Διάτρηση ελαστικού »	Υποδεικνύει ότι τουλάχιστον ένα από τα ελαστικά έχει σκάσει ή έχει υπερβολικά χαμηλή πίεση.

ΥΠΟΛΟΓΙΣΤΗΣ ΤΑΞΙΔΙΟΥ

Οθόνες και όργανα ένδειξης

2 Η παρουσία και η λειτουργία των οθονών και των οργάνων ένδειξης ΕΞΑΡΤΩΝΤΑΙ ΑΠΟ ΤΟΝ ΕΞΟΠΛΙΣΜΟ ΚΑΙ ΑΠΟ ΤΗ ΧΩΡΑ.

Καντράν Α



φωτίζεται με το άνοιγμα της πόρτας του οδηγού. Σε μερικές περιπτώσεις η εμφάνιση μιας προειδοποιητικής λυχνίας συνοδεύεται από ένα μήνυμα.



Μετρητής στροφών 1 (στροφές ανά λεπτό x 1000)



Ταχύμετρο 2 και, ανάλογα με το αυτοκίνητο, 3

(χλμ. ή μίλια ανά ώρα)

Ελέγξτε την ταχύτητά σας σύμφωνα με το ταχύμετρο 2 ή 3. Σε περίπτωση διαφοράς μεταξύ των ταχύμετρων, ανατρέξτε στο εγκεκριμένο ταχύμετρο 2 και συμβουλευτείτε έναν εξουσιοδοτημένο Αντιπρόσωπο.

4 Μετρητής καυσίμου

Ο αριθμός των αναμμένων κουκκίδων υπο- δείχνει τη στάθμη καυσίμου. Όταν η στάθμη βρίσκεται στο ελάχιστο, οι κουκκίδες σβήνουν και η ένδειξη προειδοποίησης ελάχιστης στάθμης καυσίμου αναβοσβήνει ή ανάβει, ανάλογα με το αυτοκίνητο.

ΥΠΟΛΟΓΙΣΤΗΣ ΤΑΞΙΔΙΟΥ

Καντράν Β



φωτίζεται με το άνοιγμα της πόρτας του οδηγού. Σε μερικές περιπτώσεις η εμφάνιση μιας προειδοποιητικής λυχνίας συνοδεύεται από ένα μήνυμα.

Επιλογή προβολών

Ανάλογα με το αυτοκίνητο, μπορεί να είναι διαθέσιμες διάφορες προβολές στο καντράν. Για να επιλέξετε μια προβολή, πατήστε το χειριστήριο **5** όσες φορές χρειάζεται για να μετακινηθείτε στις διαφορετικές προβολές στο καντράν **B** μέχρι να φτάσετε στην επιθυμητή προβολή.

Όλες οι διαθέσιμες προβολές εμφανίζουν τις ακόλουθες βασικές πληροφορίες στο καντράν:

- ταχύμετρο,
- τις πληροφορίες σχετικά με τα ενεργοποιημένα βοηθήματα οδήγησης,
- περιοχή πληροφοριών.

Η προβολή "Ελάχιστη" εμφανίζει μόνο τις βασικές πληροφορίες στο καντράν.

Η "Κλασσική" προβολή εμφανίζει τις βασικές πληροφορίες, το στροφόμετρο και τον μετρητή ισχύος (ανάλογα με το αυτοκίνητο) στο καντράν.

Η προβολή "Βοηθήματα οδήγησης" εμφανίζει λεπτομερείς και στιγμιαίες πληροφορίες σχετικά με τα ενεργοποιημένα βοηθήματα οδήγησης στο καντράν. Για παράδειγμα, η εγγύτητα μιας λευκής γραμμής ή η πολύ κοντινή απόσταση από το προπορευόμενο αυτοκίνητο.

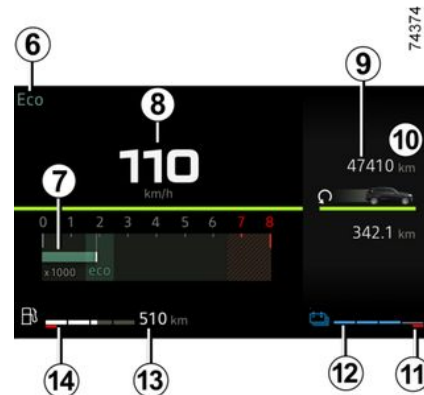

Οθόνη πληροφοριών

Ηχητικός συναγερμός υπερβολικής ταχύτητας

Ανάλογα με το όχημα και τη χώρα, η

προειδοποιητική λυχνία  ανάβει και ακούγεται ένα ηχητικό σήμα. Αυτό το ηχητικό σήμα ακούγεται μόλις το όχημα αναπτύξει ταχύτητα πάνω από 120 χλμ./ώρα. Αυτή η προειδοποιητική λυχνία παραμένει αναμμένη για όσο χρόνο το όχημα κινείται με ταχύτητα πάνω από 120 χλμ./ώρα.

Επιλεγμένη λειτουργία οδήγησης 6
→ 209

Στροφόμετρο 7

(διαβαθμίσεις × 1.000)

ΥΠΟΛΟΓΙΣΤΗΣ ΤΑΞΙΔΙΟΥ

Η εμφάνισή του ποικίλει ανάλογα με την επιλεγμένη εξατομίκευση στο καντράν. Ενδέχεται να μην εμφανίζεται, ανάλογα με το στυλ που έχετε επιλέξει.

Ταχύμετρο 8

Η οθόνη διαφέρει, ανάλογα με το στυλ που έχετε επιλέξει.

Ολικός χιλιομετροδείκτης 9 → 124

Δείκτης θερμοκρασίας υγρού ψύξης 12

Σε κανονική λειτουργία, ο δείκτης 12 πρέπει να βρίσκεται πριν την κόκκινη ζώνη 11.

Η βελόνα μπορεί να πλησιάσει αυτή τη ζώνη σε περίπτωση «εντατικών» συνθηκών χρήσης.

Δεν υπάρχει κίνδυνος παρά μόνο εάν ανάψει η προειδοποιητική λυχνία

STOP, συνοδευόμενη από ένα μήνυμα στο καντράν και ένα ηχητικό σήμα.

Προβλεπόμενη αυτονομία με το καύσιμο που απομένει 13

Η ένδειξη εμφανίζεται αφού διανύσετε 400 μέτρα → 124.

Δείκτης καυσίμων 14

Εάν η στάθμη βρίσκεται στο ελάχιστο,

το ενδεικτικό  που είναι ενσωματωμένο στον δείκτη εμφανίζεται με πορτο-

καλί χρώμα και ακούγεται ένα ηχητικό σήμα.

Γεμίστε το ρεζερβουάρ με τουλάχιστον 8 λίτρα καυσίμου.

Περιοχή πληροφοριών 10 → 121



Ανάλογα με το αυτοκίνητο, χρησιμοποιήστε το χειριστήριο 15 ή 16 για να κάνετε αναζήτηση και να επιλέξετε τα διάφορα widget στο καντράν:

- πληροφορίες υπολογιστή ταξιδιού (χιλιομετροδείκτης, μηνύματα προειδοποίησης κ.λπ.),
- πληροφορίες πολυμέσων (πυξίδα, πηγή ήχου που παίζει αυτήν τη στιγμή, κ.λπ.),
- ...

62109

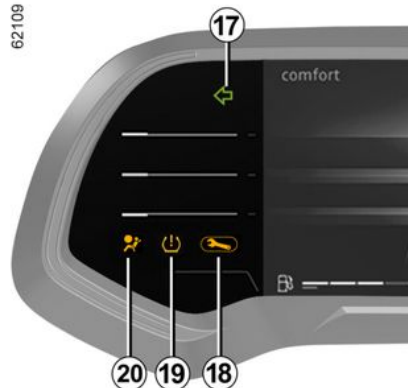

Δείκτης φλας 17

Προειδοποιητική λυχνία 18 → 141

Προειδοποιητική λυχνία χαμηλής πίεσης ελαστικών 19 → 222

airbag ενδεικτικό 20 → 228

ΥΠΟΛΟΓΙΣΤΗΣ ΤΑΞΙΔΙΟΥ

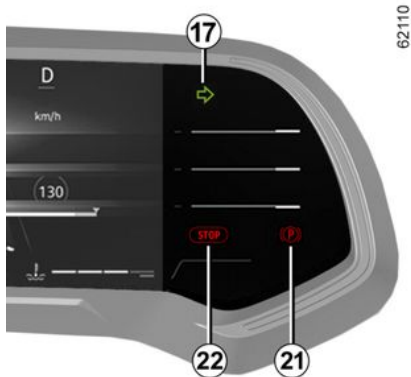

Προειδοποιητική λυχνία χειρόφρενου ή αυτόματου χειρόφρενου **21**
→ 195

Προειδοποιητική λυχνία επείγουσας διακοπής **22** → 141

Hybrid έκδοση

φωτίζεται με το άνοιγμα της πόρτας του οδηγού. Σε μερικές περιπτώσεις η εμφάνιση μιας προειδοποιητικής λυχνίας συνοδεύεται από ένα μήνυμα.

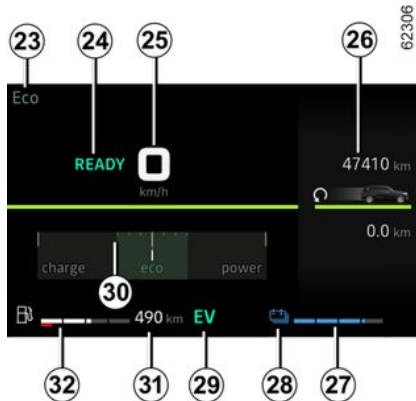

Επιλεγμένη λειτουργία οδήγησης **23**

Μήνυμα που υποδεικνύει ότι το αυτοκίνητο είναι έτοιμο να ξεκινήσει **24**

Το μήνυμα READY εμφανίζεται όταν ενεργοποιηθεί η ανάφλεξη του αυτοκινήτου και εξαφανίζεται όταν η ταχύτητα του αυτοκινήτου ξεπεράσει τα 5 χλμ./ώρα.

Ταχύμετρο **25**

Η οθόνη διαφέρει, ανάλογα με το στυλ που έχετε επιλέξει.

Υπολειπόμενη στάθμη μπαταρίας έλξης "υψηλής τάσης" **27**

Η στάθμη της μπαταρίας έλξης είναι χαμηλή

Σε περίπτωση ακραίας χρήσης σε χαμηλή ταχύτητα, η φόρτιση της μπαταρίας έλξης ενδέχεται να πέσει πολύ χαμηλά.

Η προειδοποιητική λυχνία **28** εμφανίζεται με κίτρινο χρώμα για να σας προειδοποιήσει.

Η απόδοση του ηλεκτροκινητήρα περιορίζεται για να διασφαλιστεί ότι το Hybrid σύστημα λειτουργεί σωστά, έως ότου εξασφαλιστεί επαρκές επίπεδο φόρτισης της μπαταρίας.

Προτιμήστε έναν πιο ομαλό τρόπο οδήγησης ή, αν είναι δυνατόν, σταματήστε το αυτοκίνητο χωρίς να σβήσετε την ανάφλεξη μέχρι να εμφανιστεί και πάλι η προειδοποιητική λυχνία **28** με μπλε χρώμα.

Όριο επικείμενης ακινητοποίησης

Σε περίπτωση ακραίας και παρατεταμένης χρήσης του αυτοκινήτου (π.χ. ρυμούλκηση ή οδήγηση σε συνθήκες εκτός δρόμου σε έδαφος με απότομη κλίση) σε ταχύτητες κάτω από 10 χλμ./ώρα, το επίπεδο φόρτισης ενδέχεται να φτάσει στο όριο επικείμενης ακινητοποίησης.

Ακούγεται ένας χαρακτηριστικός ήχος

και το ενδεικτικό  εμφανίζεται με κόκκινο χρώμα.

ΥΠΟΛΟΓΙΣΤΗΣ ΤΑΞΙΔΙΟΥ

Εάν το επίπεδο φόρτισης εξακολουθεί να μειώνεται, η τιμή της ηλεκτρικής αυτονομίας δεν εμφανίζεται πλέον.

Εάν είναι εφικτό, σταματήστε το αυτοκίνητο όταν το επιτρέπουν οι συνθήκες κυκλοφορίας.

Αφήστε τον κινητήρα καύσης σε λειτουργία, έως ότου εξαφανιστούν τα ενδεικτικά.

Αυτό απαιτείται, ώστε να επαναφορτιστεί η μπαταρία έλξης.

Προειδοποιητική λυχνία ηλεκτρικής λειτουργίας 25

Εμφανίζεται, όταν μόνο η μπαταρία έλξης ενεργοποιεί την κίνηση του αυτοκινήτου.

Ένδειξη ροής ενέργειας 29 ➔ 26

Μετρητής κατανάλωσης ενέργειας 30 ➔ 209

Προβλεπόμενη αυτονομία με το καύσιμο που απομένει 31

Η ένδειξη εμφανίζεται αφού διανύσετε 400 μέτρα ➔ 124.

Μετρητής καυσίμου 32

Εάν η στάθμη βρίσκεται στο ελάχιστο,

το ενδεικτικό  που είναι ενσωματωμένο στον δείκτη εμφανίζεται με πορτοκαλί χρώμα και ακούγεται ένα ηχητικό σήμα.

Ανεξάρτητα από την εναπομένουσα στάθμη της μπαταρίας, γεμίστε το ρε-

ζερβουάρ με τουλάχιστον 8 λ. καυσίμου.

Εάν το αυτοκίνητο ξεμείνει τελείως από καύσιμο, γεμίστε τη δεξαμενή με 8 λίτρα καυσίμου τουλάχιστον.

Διαφορετικά, η λειτουργία Hybrid θα παραμείνει μη διαθέσιμη.

Περιοχή πληροφοριών 26 ➔ 121



Ανάλογα με το αυτοκίνητο, χρησιμοποιήστε το χειριστήριο 15 ή 16 για να κάνετε αναζήτηση και να επιλέξετε τα διάφορα widget στο καντράν:

- πληροφορίες υπολογιστή ταξιδιού (χιλιομετροδείκτης, μηνύματα προειδοποίησης κ.λπ.),
- πληροφορίες πολυμέσων (πυξίδα, πηγή ήχου που παίζει αυτήν τη στιγμή, κ.λπ.),

- δείκτης ροής ενέργειας,
- δείκτης θερμοκρασίας υγρού ψύξης,
- ...

Προειδοποίηση ελάχιστης στάθμης λαδιού κινητήρα

Κατά την εκκίνηση του κινητήρα, η οθόνη του πίνακα οργάνων σας ειδοποιεί όταν επιτευχθεί η ελάχιστη στάθμη λαδιού ➔ 351.

Όταν εμφανιστεί η προειδοποίηση για πρώτη φορά, μπορείτε να τη διαγράψετε πιέζοντας τον διακόπτη "OK".

Οι ακόλουθες προειδοποιήσεις θα καταργηθούν αυτόματα μετά από περίπου 30 δευτερόλεπτα.

Καντράν σε μίλια

(δυνατότητα εναλλαγής της ένδειξης σε χλμ./ώρα)

Οχήματα χωρίς οθόνη πολυμέσων

ΥΠΟΛΟΓΙΣΤΗΣ ΤΑΞΙΔΙΟΥ



- Με τον διακόπτη του κινητήρα κλειστό, πιάστε τον διακόπτη **5** όσες φορές απαιτείται, ώστε να εμφανιστεί ο κόσμος "Ρυθμίσεις",
- πατήστε **15** ή **16** επανειλημμένα για να αποκτήσετε πρόσβαση στο "Ρύθμιση οχήματος", κατόπιν πατήστε **33** "**OK**",
- πατήστε **15** ή **16** επανειλημμένα για να αποκτήσετε πρόσβαση στο "ΤΑΜΠΛΟ", κατόπιν πατήστε **33** "**OK**",
- πατήστε **15** ή **16** επανειλημμένα για πρόσβαση στο "Μονάδα: km/h" (ή "Μονάδα: mph" εάν απαιτείται), κατόπιν πατήστε **33** "**OK**",

Οχήματα με οθόνη πολυμέσων.

Ανατρέξτε στις οδηγίες χρήσης του συστήματος πολυμέσων για να επιλέξετε τη μονάδα.

Σημείωση: Και στις δύο περιπτώσεις, μετά από απενεργοποίηση της μπαταρίας, ο υπολογιστής ταξιδιού επανέρχεται αυτόματα στη μονάδα μέτρησης που είχε ρυθμιστεί αρχικά.

Ακολουθήστε την ίδια διαδικασία για να επιστρέψετε στην προηγούμενη μονάδα μέτρησης.

Για περαιτέρω πληροφορίες, ανατρέξτε στις οδηγίες χρήσης πολυμέσων.

Μενού εξατομίκευσης ρυθμίσεων αυτοκινήτου

Ανάλογα με τον εξοπλισμό του αυτοκινήτου, αυτή η λειτουργία σας επιτρέπει να ενεργοποιήσετε/απενεργοποιήσετε και να ρυθμίσετε ορισμένες λειτουργίες του αυτοκινήτου.

Αυτοκίνητα εξοπλισμένα με οθόνη πολυμέσων 1



Πρόσβαση στο μενού ρυθμίσεων

Συμβουλευθείτε τις οδηγίες χρήσης του συστήματος πολυμέσων για πληροφορίες σχετικά με την πρόσβαση στις ρυθμίσεις.

Επιλογή των ρυθμίσεων

Επιλέξτε ένα μενού και, στη συνέχεια, τη λειτουργία που πρέπει να τροποποιηθεί (η οθόνη εξαρτάται από τον εξοπλισμό του αυτοκινήτου και από τη χώρα):

α) "ΥΠΟΒ. ΟΔΗΓΗΣΗΣ":

– Ένταση ήχου ενδεικτικού.

β) "Πρόσβαση":

– Απελευθέρωση πόρτας οδηγού,

ΥΠΟΛΟΓΙΣΤΗΣ ΤΑΞΙΔΙΟΥ

- Κλειδωμα θυρών κατά την οδήγηση,
- Άνοιγμα/κλείσιμο στη λειτουργία hands-free,
- Απομακρυσμένο κλειδωμα/ξεκλειδωμα προσέγγισης,
- Ήχος απομακρυσμένου κλειδωμα-τος,
- Λειτουργία σίγασης,
- Αυτόματο κλειδωμα,

γ) "ΧΡΗΣΗ ΥΑΛΟΚΑΘΑΡΙΣΤΗΡΩΝ και Φωτισμός":

- Εξωτερικός συνοδευτικός φωτισμός (follow-me-home),
- Χρήση υαλοκαθαριστήρων κατά την όπισθεν,
- Αυτόματη λειτουργία μπροστινών υαλοκαθαριστήρων,
- Σκουπίστε μετά το πλύσιμο,

δ) "Καλώς ορίσατε":

- Εξωτερική υποδοχή,
- Αυτόματη ανάπτυξη των καθρεφτών πόρτας,
- Εσωτερική υποδοχή,
- Αυτόματη λειτουργία πλαφονιέρας

Ανάλογα με τη λειτουργία, επιλέξτε:

- **"ON"** ή **"OFF"** για να το ενεργοποιή-σετε ή να το απενεργοποιήσετε.

ή

- ρύθμιση για το χρονικό διάστημα που θα ανάψουν τα φώτα (π.χ. για τη λειτουργία "Εξωτερικός συνοδευτικός φωτισμός (follow-me-home)").

Για περαιτέρω πληροφορίες, ανατρέξτε στις οδηγίες χρήσης πολυμέσων.



Για λόγους ασφαλείας, κάνετε αυτούς τους χειρισμούς με το όχημα σταματημένο.

Οχήματα χωρίς οθόνη πολυμέσων



Πρόσβαση στο μενού ρυθμίσεων στην οθόνη 2

(ανάλογα με το μοντέλο του αυτοκινήτου)

- **Με το αυτοκίνητο σταματημένο**, πατήστε τον διακόπτη **3** όσες φορές

απαιτείται, ώστε να εμφανιστεί η καρτέ-

λα ,

ή

- ανάλογα με το αυτοκίνητο, πατήστε τον διακόπτη **3** και πατήστε επανειλημμένα το χειριστήριο **4** ή **5** για να

φτάσετε στην καρτέλα ,

- πατήστε τον διακόπτη **6 "OK"**,
- πατήστε επανειλημμένα το χειριστήριο **4** ή **5** για να φτάσετε στο μενού



6 "OK", κατόπιν πατήστε τον διακόπτη **6 "OK"**.

Επιλογή των ρυθμίσεων

Πλοηγηθείτε χρησιμοποιώντας το χειριστήριο **4** ή **5** για να επιλέξετε τη λειτουργία που θέλετε να τροποποιήσετε και πατήστε τον διακόπτη **6 "OK"** για επιβεβαίωση (η οθόνη μπορεί να διαφέρει ανάλογα με τον εξοπλισμό του αυτοκινήτου και τη χώρα):

α) "ΤΑΜΠΛΟ":

- Γλώσσα,
- Μονάδα,

β) "ΟΧΗΜΑ":

- Χρήση υαλοκαθαριστήρα πίσω παρμπρίζ κατά την επιλογή της όπισθεν,
- Αυτόματη σάρωση παρμπρίζ,
- Λειτουργία σκούπισμα σταγόνων εμπρός-πίσω,
- Εξωτερική υποδοχή,

ΥΠΟΛΟΓΙΣΤΗΣ ΤΑΞΙΔΙΟΥ

γ) "ΥΠΟΒ. ΣΤΑΘΜΕΥΣΗΣ":

– Ένταση ηχητικού σήματος,

δ) "ΥΠΟΒ. ΟΔΗΓΗΣΗΣ":

– Ένταση ήχου προειδοποίησης εξόδου από τη λωρίδα,

– Ευαισθησία προειδοποίησης εξόδου από τη λωρίδα,

– Δόνηση προειδοποίησης εξόδου από τη λωρίδα,

– Ευαισθησία υποβοήθησης διατήρησης λωρίδας,

– Τυφλό σημείο,

– Ενεργή πέδηση,

– Προειδοποίηση ταχύτητας,

– Προειδοποίηση απόστασης,

– ...

ε) "Φωτισμός":

– Αυτόματη λειτουργία πλαφονιέρας,

– Αυτόματη λειτουργία εξωτερικού συνοδευτικού φωτισμού (follow-me-home),

– Εξωτερικός συνοδευτικός φωτισμός (follow-me-home): XX δευτερόλεπτα.

στ) "Πρόσβαση":

– Κλείδωμα θυρών κατά την οδήγηση,

– Άνοιγμα/κλείσιμο στη λειτουργία hands-free",

– Ξεκλείδωμα μόνο της πόρτας του οδηγού,

– Αυτόματη σύσταση,

– Αθόρυβο κλείδωμα,

– Αυτόματο άνοιγμα/κλείσιμο,

– Αυτόματη ανάπτυξη των καθρεφτών πόρτας,

ζ) "Έπανεκκίνηση".



λειτουργία ενεργοποιημένη



λειτουργία απενεργοποιημένη

Αφού επιλέξετε μια γραμμή, πατήστε τον διακόπτη **6 "OK"** για να τροποποιήσετε τη λειτουργία.

Εάν επιλέξετε είτε "ΥΠΟΒ. ΣΤΑΘΜΕΥΣΗΣ" κατόπιν "ΕΝΤΑΣΗ" ή "ΤΑΜΠΛΟ" κατόπιν "ΓΛΩΣΣΑ", θα έχετε να κάνετε άλλη μια επιλογή (ένταση ήχου της βοήθειας στο παρκάρισμα ή γλώσσα του καντράν). Σε αυτή την περίπτωση, κάντε την επιλογή σας και επιβεβαιώστε την πατώντας τον διακόπτη **6 "OK"**, η επιλεγμένη τιμή εμφανίζεται με ένα



μπροστά από τη γραμμή.

Για να εξέλθετε από το μενού, πατήστε τον διακόπτη **4** ή **5** για να αποκτήσετε πρόσβαση "ΕΠΙΣΤΡΟΦΗ" και επιβεβαιώστε πατώντας τον διακόπτη **6 "OK"**. Μπορεί να χρειαστεί να πραγματοποιήσετε αυτή τη διαδικασία πολλές φορές



Το μενού εξατομίκευσης των ρυθμίσεων του οχήματος δεν μπορεί να χρησιμοποιηθεί κατά την οδήγηση. Όταν η ταχύτητα υπερβαίνει τα 20 χλμ./ώρα, η οθόνη του καντράν μεταβαίνει αυτόματα στον υπολογιστή ταξιδιού και σε λειτουργία συστήματος προειδοποίησης.

Ρολόι και εξωτερική θερμοκρασία

Οχήματα με οθόνη πολυμέσων.



ΥΠΟΛΟΓΙΣΤΗΣ ΤΑΞΙΔΙΟΥ

Η ώρα και η εξωτερική θερμοκρασία εμφανίζονται στην οθόνη πολυμέσων **1**.

Ανατρέξτε στις οδηγίες του συστήματος πολυμέσων.



Οχήματα χωρίς οθόνη πολυμέσων

Πιέστε τον διακόπτη **2** όσες φορές απαιτείται, ώστε να εμφανιστεί η καρτέλα "Όχημα".

Πατήστε επανειλημμένα το χειριστήριο **3** ή **4** για να ρυθμίσετε το ρολόι.

Πατήστε και κρατήστε πατημένο τον διακόπτη **5** "OK" μέχρι να αναβοσβήνει η ένδειξη της ώρας.

Ρυθμίστε την ώρα με το χειριστήριο **3** ή **4** και, στη συνέχεια, περιμένετε τρία

δευτερόλεπτα: θα αναβοσβήσουν τα λεπτά.

Ρυθμίστε τα λεπτά με το χειριστήριο **3** ή **4** και, στη συνέχεια, περιμένετε τρία δευτερόλεπτα: το αναβοσβήσιμο σταματά και η ρύθμιση της ώρας έχει ολοκληρωθεί.

Ένδειξη εξωτερικής θερμο- κρασί- ας

Ιδιαίτερη περίπτωση:

Όταν η εξωτερική θερμοκρασία είναι μεταξύ -3°C και $+3^{\circ}\text{C}$, οι χαρακτήρες $^{\circ}\text{C}$ αναβοσβήνουν (σηματοδοτώντας τον κίνδυνο πάγου στο δρόμο).



Σε περίπτωση διακοπής της ηλεκτρικής τροφοδοσίας (αποσύνδεση μπαταρίας, κομμένο καλώδιο τροφοδοσίας...), σκόπιμο είναι να ρυθμίσετε ξανά την ώρα.

Για την ασφάλειά σας, σας συνιστούμε να διορθώνετε την ώρα με το αυτοκίνητο σταματημένο.



Ένδειξη εξωτερικής θερμο- κρασί- ας

Ο σχηματισμός πάγου στο οδόστρωμα σχετίζεται με τις κλιματικές συνθήκες, τοπική υγρασία του αέρα και θερμοκρασία. Επομένως η εξωτερική θερμοκρασία δεν αρκεί από μόνη της για την ανίχνευση ύπαρξης πάγου.

ΠΡΟΕΙΔΟΠΟΙΗΤΙΚΕΣ ΛΥΧΝΙΕΣ

Καντράν Α ή Β

Η παρουσία και η λειτουργία των προειδοποιητικών λυχνιών ΕΞΑΡΤΑΤΑ ΑΠΟ ΤΟΝ ΕΞΟΠΛΙΣΜΟ ΚΑΙ ΤΗ ΧΩΡΑ.



Η απουσία οπτικού ή ηχητικού σήματος επισημαίνει βλάβη του καντράν. Κατά συνέπεια είναι υποχρεωτικό να σταματήσετε άμεσα (μόλις το επιτρέψουν οι συνθήκες κυκλοφορίας). Βεβαιωθείτε ότι το αυτοκίνητο είναι σωστά ακινητοποιημένο και καλέστε έναν Εξουσιοδοτημένο επισκευαστή.



Το ενδεικτικό προειδοποίησης  σημαίνει ότι πρέπει να οδηγήσετε **ήρεμα μέχρι ένα Επίσημο Συνεργείο της μάρκας το συντομότερο δυνατόν**. Εάν δεν τηρήσετε αυτήν τη σύσταση, υπάρχει κίνδυνος πρόκλησης ζημιάς στο αυτοκίνητό σας



Για την ασφάλειά σας, η προειδοποιητική λυχνία

STOP

απαιτεί την άμεση στάση του οχήματος, μόλις το επιτρέψουν οι συνθήκες κυκλοφορίας. Θέστε τον κινητήρα εκτός λειτουργίας και μην τον επανεκκινήσετε. Καλέστε ένα Εξουσιοδοτημένο Συνεργείο της μάρκας



Προειδοποιητική λυχνία βλάβης κυκλώματος φρένων

Ανάβει με το άνοιγμα του διακόπτη ή με την εκκίνηση του κινητήρα και σβήνει μετά από μερικά δευτερόλεπτα.

ΠΡΟΕΙΔΟΠΟΙΗΤΙΚΕΣ ΛΥΧΝΙΕΣ

Εάν ανάβει κατά το φρενάρισμα, συνοδευόμενο από το ενδεικτικό προειδο-

ποίησης  και ένα ηχητικό σήμα, αποτελεί ένδειξη πτώσης της στάθμης του υγρού στο κύκλωμα ή βλάβης στο σύστημα πέδησης. Σταματήστε μόλις το επιτρέψουν οι κυκλοφοριακές συνθήκες και συμβουλευτείτε έναν εξουσιοδοτημένο αντιπρόσωπο.

Προειδοποιητική λυχνία επείγουσας στάσης

Ανάβει με το άνοιγμα του διακόπτη, στη συνέχεια σβήνει μόλις ο κινητήρας ξεκινήσει. Ανάβει ταυτόχρονα με άλλες προειδοποιητικές λυχνίες και συνοδεύεται από ένα ηχητικό σήμα.

Για τη δική σας ασφάλεια, σας ζητάει την άμεση στάση του αυτοκινήτου, μόλις το επιτρέψουν οι συνθήκες κυκλοφορίας. Θέστε τον κινητήρα εκτός λειτουργίας και μην τον επανεκκινήσετε.

Καλέστε ένα Εξουσιοδοτημένο Συνεργείο της μάρκας

Προειδοποιητική λυχνία

Ανάβει με το άνοιγμα του διακόπτη, στη συνέχεια σβήνει μόλις ο κινητήρας ξεκινήσει. Μπορεί να ανάψει σε συνδυασμό με άλλες προειδοποιητικές λυχνίες στο καντράν.

Απαιτεί στάση του αυτοκινήτου το συντομότερο σε ένα Επίσημο Συνεργείο της μάρκας, **οδηγώντας ήρεμα**. Εάν δεν τηρήσετε αυτήν τη σύσταση, υπάρχει κίνδυνος πρόκλησης ζημιάς στο αυτοκίνητο.

Προειδοποιητική λυχνία θερμοκρασίας υγρού ψύξης

Ανάβει με μπλε χρώμα όταν ανοίγετε το διακόπτη ή εκκινείτε τον κινητήρα.

Εάν γίνει κόκκινη, σταματήστε και αφήστε τον κινητήρα να λειτουργήσει στο ρεζαντί για ένα ή δύο λεπτά.

Η θερμοκρασία πρέπει να πέσει και η προειδοποιητική λυχνία πρέπει να σβήσει ή να γίνει ξανά μπλε. Αλλιώς, σβήστε τον κινητήρα. Αφήστε τον κινητήρα να κρυώσει πριν ελέγξετε το υγρό ψύξης.

Καλέστε ένα Εξουσιοδοτημένο Συνεργείο της μάρκας

Προειδοποιητική λυχνία πίεσης λαδιού

Ανάβει με το άνοιγμα του διακόπτη ή με την εκκίνηση του κινητήρα και σβήνει μετά από μερικά δευτερόλεπτα.

Εάν ανάψει ενώ το αυτοκίνητο κινείται και συνοδεύεται από την προειδοποιη-

τική λυχνία  και ένα ηχητικό

σήμα, πρέπει να σταματήσετε το αυτοκίνητο και να κλείσετε τον διακόπτη.

Ελέγξτε τη στάθμη λαδιού → 351.

Εάν η στάθμη είναι σωστή, η λυχνία έχει ανάψει για άλλο λόγο: επικοινωνήστε με έναν εξουσιοδοτημένο Αντιπρόσωπο χωρίς καθυστέρηση.

Φλας για Airbag

Ανάβει με το άνοιγμα του διακόπτη και σβήνει μετά από μερικά δευτερόλεπτα. Εάν δεν ανάβει όταν είναι ανοικτός ο διακόπτης, εάν ανάβει όταν είναι αναμμένος ο κινητήρας ή εάν αναβοσβήνει, αυτό σημαίνει ότι υπάρχει βλάβη στο σύστημα.

Συμβουλευθείτε αμέσως έναν εξουσιοδοτημένο Επισκευαστή.

LPG Ενδεικτική λυχνία υγραερίου → 33

Προειδοποιητική λυχνία χαμηλής στάθμης καυσίμου

Ανάβει με πορτοκαλί χρώμα με το άνοιγμα του διακόπτη ή την εκκίνηση του κινητήρα και, ανάλογα με το αυτοκίνητο, σβήνει μετά από μερικά δευτερόλεπτα ή εμφανίζεται με λευκό χρώμα. Εάν εμφανιστεί πορτοκαλί χρώμα κατά τη διάρκεια της οδήγησης και ακουστεί ένα ηχητικό σήμα, γεμίστε το ρεζερβουάρ με τουλάχιστον 8 λίτρα

ΠΡΟΕΙΔΟΠΟΙΗΤΙΚΕΣ ΛΥΧΝΙΕΣ

καυσίμου. Έχετε περίπου 50 χλμ. αυτονομίας καυσίμου.



Προειδοποιητική λυχνία χαμηλής στάθμης υγραερίου → 33



Ενδεικτική λυχνία αλλαγής ταχύτητας

Ανάβει και σας προτρέπει να επιλέξετε υψηλότερη σχέση (βέλος στραμμένο προς τα επάνω) ή χαμηλότερη ταχύτητα (βέλος στραμμένο προς τα κάτω) → 209.



Προειδοποιητική λυχνία συστήματος αντιπλοκαρίσματος των τροχών (ABS)

Ανάβει με το άνοιγμα του διακόπτη, στη συνέχεια σβήνει μετά από μερικά δευτερόλεπτα

Εάν δεν σβήσει μόλις ανοίξετε τον διακόπτη ή εάν ανάβει κατά την οδήγηση, υποδεικνύεται ότι υπάρχει βλάβη στο σύστημα ABS. Η πέδηση θα λειτουργεί ως συνήθως, όπως σε ένα αυτοκίνητο χωρίς το ABS. Συμβουλευθείτε αμέσως έναν εξουσιοδοτημένο Επισκευαστή.



Προειδοποιητική λυχνία φόρτισης μπαταρίας

Ανάβει με το άνοιγμα του διακόπτη ή με την εκκίνηση του κινητήρα και σβήνει μετά από μερικά δευτερόλεπτα.

Εάν ανάβει καθ' οδόν μαζί με την

προειδοποιητική λυχνία **STOP** και ένα ηχητικό σήμα, επισημαίνεται υπερφόρτιση ή αποφόρτιση στο ηλεκτρικό κύκλωμα.

Σταματήστε μόλις το επιτρέψουν οι κυκλοφοριακές συνθήκες και συμβουλευτείτε έναν εξουσιοδοτημένο αντιπρόσωπο.



Ενδεικτικό προειδοποίησης για τον ηλεκτρονικό έλεγχο ευστάθειας (ESC) και το σύστημα ελέγχου πρόσφυσης

Ανάβει με το άνοιγμα του διακόπτη, στη συνέχεια σβήνει μετά από μερικά δευτερόλεπτα

Το ενδεικτικό προειδοποίησης → 228 ενδέχεται να εμφανιστεί για διάφορους λόγους.



ESC OFF το ενδεικτικό → 228



Προειδοποιητική λυχνία ελέγχου πρόσφυσης → 228



Προειδοποιητική λυχνία συστήματος αποτροπής εξόδου από τη λωρίδα κυκλοφορίας → 235



Προειδοποιητικές λυχνίες ρυθμιστή ταχύτητας → 282



Προειδοποιητική λυχνία περιοριστή ταχύτητας → 278



Προειδοποιητική λυχνία υπέρβασης ταχύτητας

Θα ακουστεί ένα ηχητικό σήμα θα ακουστεί και θα ανάβει η προειδοποιητική λυχνία εάν το αυτοκίνητο ξεπεράσει τα 120 χλμ./ώρα.



Προειδοποιητική λυχνία ανοικτής πόρτας(ών) → 53



Ενδεικτικό προειδοποίησης αναστολής της λειτουργίας του κινητήρα → 182



Προειδοποιητική λυχνία μη διαθέσιμης αναστολής της λειτουργίας του κινητήρα → 182



Ενδεικτικό λειτουργίας ECO

Ανάβει όταν η λειτουργία ECO είναι ενεργοποιημένη → 209.



Ενδεικτική λυχνία ελεύθερης κύλισης

Ανάλογα με το αυτοκίνητο, ανάβει γκρι και έπειτα πράσινο όταν το αυτοκίνητο

ΠΡΟΕΙΔΟΠΟΙΗΤΙΚΕΣ ΛΥΧΝΙΕΣ

ξεκινά αυτόματα την "ελεύθερη κίνηση", για τη βελτιστοποίηση της κατανάλωσης καυσίμου ➔ 209.



Προειδοποιητική λυχνία

Εάν εμφανιστεί με κόκκινο χρώμα κατά την οδήγηση και συνοδεύεται από τη

φωτεινή ένδειξη **STOP**, απαιτείται να σταματήσετε, μόλις το επιτρέψουν οι συνθήκες κυκλοφορίας, για λόγους ασφαλείας. Θέστε τον κινητήρα εκτός λειτουργίας και μην τον επανεκκινήσετε.

Καλέστε ένα Εξουσιοδοτημένο Συνεργείο της μάρκας

Εάν εμφανιστεί με κίτρινο χρώμα κατά την οδήγηση και συνοδεύεται από το

ενδεικτικό , επισκεφτείτε ένα Επίσημο Συνεργείο της μάρκας το συντομότερο δυνατόν. **Εν τω μεταξύ, οδηγήστε με προσοχή.** Εάν δεν τηρήσετε αυτήν τη σύσταση, υπάρχει κίνδυνος πρόκλησης ζημιάς στο αυτοκίνητό σας



Προειδοποιητική λυχνία δεμένου χειρόφρενου και αυτόματου χειρόφρενου ➔ 195.



Προειδοποιητική λυχνία για ελαστικό με χαμηλή πίεση

Ανάβει, με το άνοιγμα του διακόπτη ή με την εκκίνηση του κινητήρα και, στη συνέχεια, σβήνει μετά από μερικά δευτερόλεπτα ➔ 222 ➔ 215.



Προειδοποιητική λυχνία πεντάλ φρένου

Ανάβει όταν πρέπει να πατηθεί το πεντάλ του φρένου ➔ 190.



Ενδεικτική λυχνία ελέγχου καθόδου λόφου ➔ 228.



Προειδοποιητική λυχνία που υποδεικνύει βλάβη ή μη διαθεσιμότητα της λειτουργίας "Ενεργή πέδηση έκτακτης ανάγκης" ➔ 256



Προειδοποιητική λυχνία της λειτουργίας "Ενεργή πέδηση έκτακτης ανάγκης" ➔ 256



Ενδεικτικό φώτων θέσης (μικρή σκάλα)



Ενδεικτικό φώτων πορείας (μεγάλη σκάλα)



Ενδεικτικό λειτουργίας φώτων διασταύρωσης (μεσαία σκάλα)



Προειδοποιητική λυχνία αυτόματων φώτων πορείας ➔ 151



Ενδεικτικό εμπρός προβολέων ομίχλης



Ενδεικτικό πίσω φώτων ομίχλης



Ενδεικτική λυχνία αριστερού φλας



Ενδεικτική λυχνία δεξιού φλας



Προειδοποιητική λυχνία ρύθμισης προβολέων



Ενδεικτικό συστήματος ελέγχου εκπομπής καυσαερίων

Στα αυτοκίνητα που είναι κατάλληλα εξοπλισμένα, αυτό η λυχνία ανάβει με την εκκίνηση του κινητήρα και, ανάλογα με το αυτοκίνητο, όταν κλείσετε τον διακόπτη του κινητήρα ενώ ο κινητήρας είναι σε φάση αναμονής ➔ 182, πριν τεθεί εκτός λειτουργίας.

– Εάν το ενδεικτικό ανάβει συνεχώς, επικοινωνήστε το συντομότερο δυνατόν με έναν εγκεκριμένο αντιπρόσωπο,
– Εάν αναβοσβήνει, μειώστε τις στροφές του κινητήρα μέχρι να σταματήσει να αναβοσβήνει. Συμβουλευθείτε ένα Εξουσιοδοτημένο Συνεργείο της μάρκας το συντομότερο δυνατό ➔ 207.

ΠΡΟΕΙΔΟΠΟΙΗΤΙΚΕΣ ΛΥΧΝΙΕΣ

 Προειδοποιητική λυχνία προθέρμανσης (έκδοση με πετρελαιοκινητήρα)

Θα πρέπει να ανάψει μόλις ανοίξετε το διακόπτη. Υποδεικνύει ότι λειτουργούν οι προθερμαντήρες.

Σβήνει όταν έχει ολοκληρωθεί η προθέρμανση. Ο κινητήρας μπορεί να ξεκινήσει

 Προειδοποιητική λυχνία συστήματος μεταβλητής υποβοήθησης τιμονιού

Ανάβει με το άνοιγμα του διακόπτη ή με την εκκίνηση του κινητήρα και σβήνει μετά από μερικά δευτερόλεπτα.

Ανάλογα με το αυτοκίνητο, ανάβει σε περίπτωση βλάβης της μπαταρίας
→ 383.

Εάν ανάψει κατά την οδήγηση μαζί με

την προειδοποιητική λυχνία **STOP**, αυτό σημαίνει ότι υπάρχει βλάβη στο σύστημα.

Καλέστε ένα Εξουσιοδοτημένο Συνεργείο της μάρκας

 Προειδοποιητική λυχνία συστήματος φίλτρου σωματιδίων
→ 203, → 201

 Ενδεικτικό προειδοποίησης για τη στάθμη αντιδραστήριου και βλάβες στο σύστημα μείωσης εκπομπής καυσαερίων → 169

 Ανάλογα με το αυτοκίνητο, το ενδεικτικό δυσλειτουργίας "Προειδοποίηση επαγρύπνησης οδηγού" ή "Προειδοποίηση προσοχής οδηγού" ή "Προειδοποίηση κόπωσης οδηγού"

 Προειδοποιητική λυχνία ηλεκτροτεχνικού συστήματος

Ανάβει μαζί με την προειδοποιητική λυ-

χνία **STOP** και ακούγεται ένα ηχητικό σήμα όταν η θερμοκρασία του ηλεκτρικού συγκροτήματος είναι πολύ υψηλή. Σταματήστε το αυτοκίνητο και κλείστε τον διακόπτη. Συμβουλευθείτε ένα Επίσημο Συνεργείο της μάρκας.

Εάν ανάψει συνοδευόμενο από το

ενδεικτικό STOP, ένα ηχητικό σήμα και το μήνυμα "ΒΓΕΙΤΕ ΕΞΩ ΜΕ ΑΣΦΑΛΕΙΑ", απενεργοποιήστε τον διακόπτη κινητήρα και μην επανεκκινήσετε το αυτοκίνητο. Απομακρυνθείτε από το αυτοκίνητο και συμβουλευτείτε ένα Επίσημο Συνεργείο της μάρκας.



Το μήνυμα "ΒΓΕΙΤΕ ΕΞΩ ΜΕ ΑΣΦΑΛΕΙΑ" συνοδευόμενο από το ενδεικτικό προειδοποίησης

STOP

και ένα ηχητικό σήμα υποδεικνύει ότι για την ασφάλειά σας, πρέπει να σταματήσετε αμέσως το αυτοκίνητο, ανάλογα με τις συνθήκες κυκλοφορίας. Κλείστε τον διακόπτη. Αφήστε τον κλειστό. Βγείτε από το αυτοκίνητο, βγάλτε όλους τους επιβάτες από το αυτοκίνητο και κρατήστε τους μακριά από το αυτοκίνητο και την κυκλοφορία.

Κίνδυνοι πυρκαγιάς.



Σε περίπτωση στάθμευσης στην άκρη του δρόμου, είναι απαραίτητο να προειδοποιήσετε τους άλλους οδηγούς για την παρουσία του αυτοκινήτου σας, χρησιμοποιώντας ένα τρίγωνο ασφαλείας ή με όποια άλλα μέσα επιβάλλει η τοπική νομοθεσία της χώρας στην οποία βρίσκεστε.

ΠΡΟΕΙΔΟΠΟΙΗΤΙΚΕΣ ΛΥΧΝΙΕΣ



Προειδοποιητική λυχνία βλάβης της μπαταρίας κίνησης

Αν εμφανιστεί, συνοδευόμενη από την

προειδοποιητική λυχνία , αυτό δείχνει βλάβη που σχετίζεται με τη λειτουργία της μπαταρίας κίνησης. Συμβουλευθείτε αμέσως έναν εξουσιοδοτημένο Επισκευαστή.



Προειδοποιητική λυχνία δείκτη μπαταρίας κίνησης

Εμφανίζεται με κίτρινο χρώμα, όταν το επίπεδο φόρτισης της μπαταρίας κίνησης έχει φτάσει στο επίπεδο της "ρεζέρβας" → 132.



EV Ενδεικτικό ηλεκτρικής λειτουργίας

Εμφανίζεται μόνο όταν ο ηλεκτροκινητήρας και η μπαταρία κίνησης παρέχουν την ισχύ για την κίνηση του οχήματος → 26.



Προειδοποιητική λυχνία βλάβης ηλεκτροτεχνικού συστήματος

Όταν ενεργοποιηθεί, υποδηλώνει μια ηλεκτροτεχνική βλάβη που σχετίζεται με το ηλεκτρικό συγκρότημα (μπαταρία κίνησης και ηλεκτροκινητήρας).

Συμβουλευθείτε αμέσως έναν εξουσιοδοτημένο Επισκευαστή.



Προειδοποιητική λυχνία βλάβης ηλεκτροκινητήρα

Όταν ανάβει, υποδηλώνει βλάβη στο ηλεκτροτεχνικό σύστημα που συνδέεται με τον ηλεκτροκινητήρα. Συμβουλευθείτε αμέσως έναν εξουσιοδοτημένο Επισκευαστή.



Η απουσία οπτικού ή ηχητικού σήματος επισημαίνει βλάβη του καμπρτάν. Κατά συνέπεια είναι υποχρεωτικό να σταματήσετε άμεσα (μόλις το επιτρέψουν οι συνθήκες κυκλοφορίας). Βεβαιωθείτε ότι το αυτοκίνητο είναι σωστά ακινητοποιημένο και καλέστε έναν Εξουσιοδοτημένο επισκευαστή.



Στην οθόνη C



Airbag (επιβάτης) ON → 111



Airbag (επιβάτης) OFF → 111



Ενδεικτικό προειδοποίησης ζώνης ασφαλείας → 71

ΣΥΣΤΗΜΑ ΔΙΕΥΘΥΝΣΗΣ

Ρύθμιση του τιμονιού



Μπορείτε να ρυθμίσετε το ύψος και, ανάλογα με το μοντέλο του αυτοκινήτου, το βάθος του τιμονιού.

Σπρώξτε τον μοχλό **1** προς τα κάτω και ρυθμίστε το τιμόνι στην επιθυμητή θέση και, στη συνέχεια, σηκώστε τον μοχλό για να ασφαλίσετε το τιμόνι.

Βεβαιωθείτε ότι το τιμόνι έχει ασφαλίσει σωστά.



Για λόγους ασφαλείας, κάνετε αυτούς τους χειρισμούς με το όχημα σταματημένο.

Θέρμανση τιμονιού

(ανάλογα με το μοντέλο του αυτοκινήτου)



Η λειτουργία αυτή θερμαίνει το τιμόνι **2**.

Αρχή λειτουργίας

Όταν η θερμοκρασία επιτευχθεί, η λειτουργία ρυθμίζει τη θερμοκρασία των θερμαινόμενων περιοχών για περίπου 30 λεπτά και στη συνέχεια σβήνει αυτόματα.

ΕΝΕΡΓΟΠΟΙΗΣΗ ΤΗΣ ΛΕΙΤΟΥΡΓΙΑΣ

Με ανοικτό διακόπτη, πιέστε το διακόπτη **3**: το ενδεικτικό του διακόπτη ανάβει.

Απενεργοποίηση της λειτουργίας

- Αυτόματα:

Η λειτουργία απενεργοποιείται αυτόματα μετά από τη φάση ρύθμισης 30 περίπου λεπτών. Το ενδεικτικό στον διακόπτη **3** σβήνει.

Σημείωση: αν η λειτουργία έχει απενεργοποιηθεί αυτόματα, πατήστε το διακόπτη **3** δύο φορές για να την ενεργοποιήσετε ξανά.

Εάν ο διακόπτης **3** δεν πατηθεί ξανά, η λειτουργία επανενεργοποιείται την επόμενη φορά που ενεργοποιείται η ανάφλεξη.

- Χειροκίνητα:

Για να απενεργοποιήσετε τη λειτουργία κατά τη φάση ρύθμισης, πατήστε το διακόπτη **3**. Το ενδεικτικό στον διακόπτη **3** σβήνει.

Υποβοήθηση τιμονιού

Μην οδηγείτε ποτέ με ανεπαρκώς φορτισμένη μπαταρία.

Ιδιαίτερη περίπτωση

Ανάλογα με το αυτοκίνητο, σε περίπτωση βλάβης της μπαταρίας (εάν η μπαταρία είναι αποσυνδεδεμένη, αποφορτισμένη μπαταρία κ.λπ.), πρέπει να γίνει μηδένιση της γωνίας τροχών του υποβοηθούμενου συστήματος διεύθυνσης. Για τον σκοπό αυτό:

ΣΥΣΤΗΜΑ ΔΙΕΎΘΥΝΣΗΣ

- το όχημα ακίνητο και σε επίπεδο έδαφος,
- με τον οδηγό μόνο στο όχημα, εκκινήστε τον κινητήρα: η προειδοποιητική

λυχνία  ή/και, ανάλογα με το αυτοκίνητο, το μήνυμα "Στρίψτε τιμόνι τέρμα δεξ-αριστ" εμφανίζονται στο καντράν,

- γυρίστε το τιμόνι πλήρως προς τα αριστερά και κρατήστε το, ασκώντας πίεση στο τέλος της διαδρομής για περίπου ένα δευτερόλεπτο (στη συνέχεια μπορεί να αισθανθείτε το τιμόνι να γυρίζει προς την αντίθετη κατεύθυνση),
- επαναλάβετε την ίδια λειτουργία περιστρέφοντας πλήρως το τιμόνι προς τα δεξιά,
- επαναφέρετε το τιμόνι προς τα αριστερά για να ισιώσετε τους τροχούς.



Μην αφήνετε το τιμόνι εντελώς στριμμένο, μέχρι το τέρμα του, όταν το αυτοκίνητο είναι σταματημένο.

Ειδικό χαρακτηριστικό του Stop and Start

(ανάλογα με το μοντέλο του αυτοκινήτου)

Όταν αναστέλλεται η λειτουργία του κινητήρα, το σύστημα υποβοήθησης τι-

μονιού δεν λειτουργεί πλέον. Επιστρέφει στην αρχική του κατάσταση όταν επανεκκινήθει ο κινητήρας ή μόλις η ταχύτητα ξεπεράσει τα 1 χλμ./ώρα (ανηφόρα, κλίση κ.λπ.).



Με τον κινητήρα σβηστό ή σε περίπτωση βλάβης του συστήματος, η περιστροφή του τιμονιού εξακολουθεί να είναι δυνατή. Η απαιτούμενη δύναμη θα είναι μεγαλύτερη.



Μη σβήνετε ποτέ τον κινητήρα στις κατηφόρες και γενικά όταν το αυτοκίνητο κινείται (η υποβοήθηση του τιμονιού και των φρένων δεν θα λειτουργούν).

ΠΡΟΒΟΛΗ ΤΟΥ ΧΩΡΟΥ ΠΙΣΩ

Καθρέφτες

Εξωτερικοί καθρέπτες με χειροκίνητη ρύθμιση



Για να ρυθμίσετε τον καθρέφτη της πόρτας, μετακινήστε τον μοχλό **1**.

Δίπλωμα εσωτερικού καθρέφτη οπισθοπορείας

Διπλώστε τον καθρέφτη με το χέρι προς το παράθυρο της πόρτας.

Ηλεκτρικοί καθρέφτες



Ρύθμιση

Όταν επιλέξετε τον εξωτερικό καθρέφτη με τον διακόπτη **3**, εμφανίζεται το ενσωματωμένο με τον διακόπτη ενδεικτικό. Στη συνέχεια, χρησιμοποιήστε το πλήκτρο **2** για να τον ρυθμίσετε στην επιθυμητή θέση.

Θερμαινόμενοι καθρέφτες οπισθοπορείας

Ενώ ο κινητήρας λειτουργεί, το ξεπάγωμα του καθρέφτη ενεργοποιείται ταυτόχρονα με το ξεπάγωμα ή ξεθάμψωμα του πίσω παρμπρίζ ➔ **309** ➔ **314**.

Ηλεκτρικοί ανακλινόμενοι καθρέφτες

Σημείωση: μπορείτε να απενεργοποιήσετε/ενεργοποιήσετε τη λειτουργία αναδίπλωσης των εξωτερικών καθρεφτών ➔ **137**.

Μπορείτε να εξαναγκάσετε την αναδίπλωση (διακόπτης **4** στη θέση **B**) ή το άνοιγμα (διακόπτης **4** στη θέση **A**) των καθρεφτών.



Τα αντικείμενα που βλέπετε στον καθρέφτη είναι στην πραγματικότητα πιο κοντά από όσο φαίνονται. Για την ασφάλειά σας, να το έχετε υπόψη σας ώστε να εκτιμάτε σωστά την απόσταση πριν από οποιονδήποτε ελιγμό.

Χειροκίνητα αναδιπλούμενοι εξωτερικοί καθρέφτες

2

ΠΡΟΒΟΛΗ ΤΟΥ ΧΩΡΟΥ ΠΙΣΩ

2



Για να διπλώσετε τον εξωτερικό καθρέφτη, τραβήξτε τον προς το παράθυρο της πόρτας μέχρι να ακούσετε ένα μηχανικό κλικ.

Για να επιστρέψετε τον εξωτερικό καθρέφτη στη θέση λειτουργίας του, προχωρήστε με την αντίστροφη σειρά.

Βεβαιωθείτε ότι έχει ασφαλίσει σωστά στη θέση του.

Ιδιαίτερη περίπτωση

Όταν ο καθρέφτης έχει ρυθμιστεί ή ανακλιθεί χειροκίνητα, μπορείτε να τον επαναφέρετε σε μια θέση χρήσης.

Για να επιτευχθεί αυτό, πιέστε τον διακόπτη 4. Θα ακουστεί μηχανικός θόρυβος από τη μονάδα εξωτερικού καθρέφτη.

Εάν δεν ακούσετε έναν θόρυβο χτυπήματος, πιέστε ξανά τον διακόπτη 3 έως ότου ακούσετε τον θόρυβο χτυπήματος από τον εξωτερικό καθρέφτη.



Για λόγους ασφαλείας, κάνετε αυτούς τους χειρισμούς με το όχημα σταματημένο.

Εσωτερικός καθρέφτης

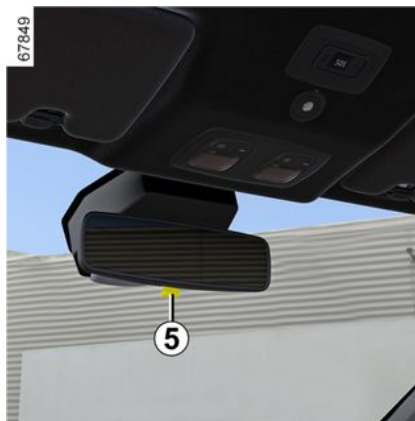

Είναι ρυθμιζόμενος.

Καθρέφτης με μοχλό 5

Όταν οδηγείτε τη νύχτα, για να μην σας θαμπώνουν οι προβολείς του αυτοκινήτου που σας ακολουθεί, πατήστε τον

μικρό μοχλό 5 που βρίσκεται πίσω από τον καθρέφτη.



Για λόγους ασφαλείας, κάνετε αυτούς τους χειρισμούς με το όχημα σταματημένο.



Τα αντικείμενα που βλέπτε στον καθρέφτη είναι στην πραγματικότητα πιο κοντά από όσο φαίνονται. Για την ασφάλειά σας, να το έχετε υπόψη σας ώστε να εκτιμάτε σωστά την απόσταση πριν από οποιονδήποτε ελιγμό.

ΦΩΤΙΣΜΟΣ ΚΑΙ ΣΗΜΑΝΣΗ

ΕΞΩΤΕΡΙΚΟΣ ΦΩΤΙΣΜΟΣ ΚΑΙ ΣΗΜΑΝΣΗ

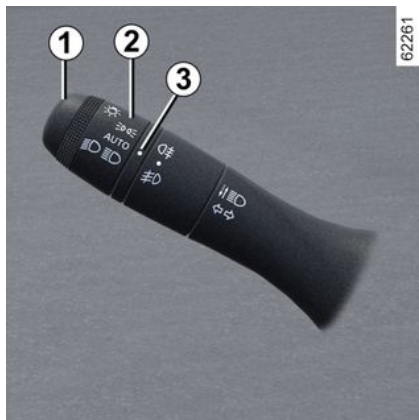

Πλευρικά φώτα

 Στρέψτε τον δακτύλιο **2**, έως ότου εμφανιστεί το σύμβολο απέναντι από την ένδειξη **3**.

Ένα ενδεικτικό ανάβει στο καντράν.

 Όταν οδηγείτε στην αριστερή πλευρά του δρόμου με αριστεροτίμονο αυτοκίνητο (ή αντίστροφα), απαιτείται ρύθμιση των προβολών σας για τη διάρκεια της παραμονής σας → 155.

Λειτουργία ανάμματος των φώτων ημέρας (running light)

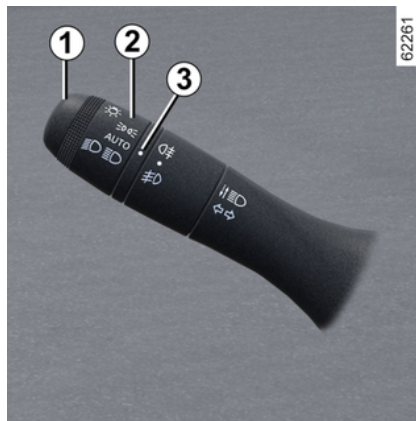

Εάν το αυτοκίνητο διαθέτει φώτα ημέρας, αυτά ανάβουν αυτόματα μαζί με τα πίσω φώτα θέσης χωρίς καμία ενέργεια στον μοχλό **1** όταν εκκινηθεί ο κινητήρας και σβήνουν μόλις σβήσει ο κινητήρας.

Ιδιαίτερο χαρακτηριστικό: Τα φώτα ημέρας σβήνουν αυτόματα όταν ο δείκτης είναι σε λειτουργία.



Πριν ταξιδέψετε τη νύχτα: ελέγξτε την καλή λειτουργία του ηλεκτρικού εξοπλισμού και ρυθμίστε τους προβολείς σας (εάν το φορτίο του αυτοκινήτου σας δεν είναι το συνηθισμένο). Γενικά, φροντίστε να μην παρεμποδίζονται τα φώτα (ακαθαρσίες, λάσπη, χιόνι, μεταφορά αντικειμένων...).

ΦΩΤΙΣΜΟΣ ΚΑΙ ΣΗΜΑΝΣΗ

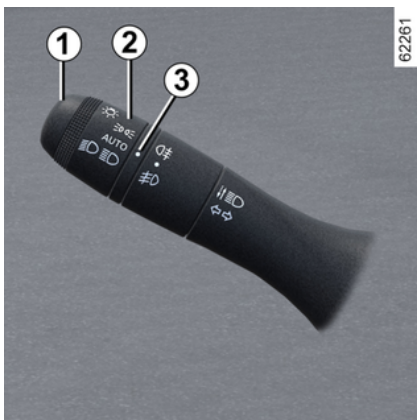

Φώτα διασταύρωσης (μεσαία σκάλα)

Χειροκίνητη λειτουργία

Στρέψτε τον δακτύλιο **2**, έως ότου εμφανιστεί το σύμβολο απέναντι από την ένδειξη **3**. Ανάβει αυτή η ενδεικτική λυχνία στο καντράν

Αυτόματη λειτουργία

(ανάλογα με το μοντέλο του αυτοκινήτου)

Περιστρέψτε τον δακτύλιο **2** έως ότου ευθυγραμμιστεί το σύμβολο **AUTO** με την ένδειξη **3**: με τον κινητήρα σε λειτουργία, οι προβολείς των φώτων διασταύρωσης (μεσαία σκάλα) ανάβουν ή σβήνουν αυτόματα, ανάλογα με την

εξωτερική φωτεινότητα, χωρίς να απαιτείται καμία ενέργεια στο χειριστήριο **1**.

Φώτα πορείας (μεγάλη σκάλα)

 Με τον κινητήρα σε λειτουργία και τους προβολείς διασταύρωσης αναμμένους, πιέστε τον μοχλό **1**. Ανάβει αυτή η ενδεικτική λυχνία στο καντράν

Για να επανέλθετε στα φώτα διασταύρωσης (μεσαία σκάλα), τραβήξτε πάλι το χειριστήριο **1** προς το μέρος σας.

Αυτόματα φώτα πορείας (μεγάλη σκάλα)

 Ανάλογα με το αυτοκίνητο, μέσω αυτού του συστήματος ανάβουν και σβήνουν αυτόματα τα φώτα πορείας (μεγάλη σκάλα).

Χρησιμοποιεί μια κάμερα τοποθετημένη πίσω από τον εσωτερικό καθρέφτη για την ανίχνευση των αυτοκινήτων που προπορεύονται και των αυτοκινήτων που έρχονται από το αντίθετο ρεύμα κυκλοφορίας.

Σημείωση: τη νύχτα, σε αστικές περιοχές με τον φωτισμό του δρόμου, τα αυτόματα φώτα πορείας (μεγάλη σκάλα) σβήνουν αυτόματα.

Τα φώτα πορείας (μεγάλη σκάλα) ανάβουν αυτόματα σε περίπτωση που:

- η εξωτερική φωτεινότητα είναι χαμηλή,
- δεν ανιχνεύεται κανένα άλλο αυτοκίνητο ή κάποιος φωτισμός,
- η ταχύτητα του αυτοκινήτου είναι πάνω από 25 μίλια την ώρα (40 χλμ./ώρα) περίπου.

Αν μία από τις παραπάνω συνθήκες δεν ικανοποιείται, το σύστημα επιστρέφει στα φώτα διασταύρωσης (μεσαία σκάλα).

Σημείωση: διασφαλίστε ότι το παρμπρίζ δεν παρεμποδίζεται (ακαθαρσίες, λάσπη, χιόνι, συμπτκνώματα, κ.λπ.).

Για να ενεργοποιήσετε τους αυτόματους προβολείς των φώτων πορείας (μεγάλη σκάλα)

Περιστρέψτε τον δακτύλιο **2** μέχρι το σύμβολο **AUTO** να ευθυγραμμιστεί με το σημάδι **3** και σπρώξτε τον μοχλοδιακόπτη **1**.

Το ενδεικτικό  εμφανίζεται στο καντράν.

ΦΩΤΙΣΜΟΣ ΚΑΙ ΣΗΜΑΝΣΗ

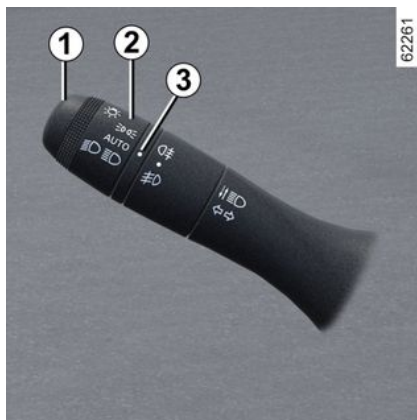

Για να απενεργοποιήσετε τα αυτόματα φώτα πορείας:

– περιστρέψτε τον δακτύλιο **2** σε διαφορετική θέση από τη θέση AUTO.

ή

– τραβήξτε τον μοχλοδιακόπτη **1**.

Το ενδεικτικό  σβήνει στο καντράν.

Σημείωση: τα φώτα πορείας (μεγάλη σκάλα) θα ενεργοποιηθούν κατά την απενεργοποίηση της αυτόματης λειτουργίας των φώτων πορείας.

 Η λειτουργία του συστήματος μπορεί να διαταραχθεί σε ορισμένες συνθήκες, συμπεριλαμβανομένων:

- των ακραίων κλιματολογικών συνθηκών (βροχή, χιόνι, ομίχλη...),
- της παρεμπόδισης του παρμπρίζ ή της κάμερας από αντικείμενα,
- όταν το αυτοκίνητο που προπορεύεται ή έρχεται από το αντίθετο ρεύμα διαθέτει ελάχιστα ορατά ή καμουφλαρισμένα φώτα,
- λάθος ρυθμίσεις των εμπρός φώτων,
- συστήματα ανακλαστήρων,
- ...

Σφάλματα λειτουργίας

Όταν το μήνυμα "Ελέγξτε αυτό-ματο φωτισμό" εμφανίζεται στο καντράν, το σύστημα είναι απενεργοποιημένο.

Συμβουλευθείτε ένα Επίσημο Συνεργείο της μάρκας.

Σβήσιμο των φώτων διασταύρωσης (μεσαία σκάλα)

Υπάρχουν δύο δυνατότητες:

– χειροκίνητα, μετακινήστε τον δακτύ-

λιο **2** στη θέση  ή, ανάλογα με το αυτοκίνητο, στη θέση **0**,

– τα φώτα σβήνουν αυτόματα μετά από το σβήσιμο του κινητήρα, με το άνοιγμα της πόρτας του οδηγού ή με το κλείδωμα του αυτοκινήτου. Σε αυτήν την περίπτωση, όταν εκκινήσετε τον κινητήρα, τα φώτα θα ανάψουν ξανά στη θέση του δακτυλίου **2**, λαμβάνοντας υπόψη το επίπεδο φωτισμού του εξωτερικού περιβάλλοντος, χωρίς καμία ενέργεια στον μοχλό **1**.

Ηχητικός συναγερμός υπενθύμισης αναμμένων φώτων

Εάν τα φώτα είναι αναμμένα μετά το σβήσιμο του κινητήρα, ενεργοποιείται ένα ηχητικό σήμα με το άνοιγμα της πόρτας του οδηγού για να σας προειδοποιήσει ότι τα φώτα παραμένουν αναμμένα (για να αποτραπεί η εκφόρτιση της μπαταρίας).

Λειτουργία υποδοχής και αποχαίρεσης

(ανάλογα με το μοντέλο του αυτοκινήτου)

Όταν η λειτουργία είναι ενεργοποιημένη, τα φώτα ημέρας και τα πίσω φώτα θέσης ανάβουν αυτόματα με την ανίχνευση της κάρτας ή με το ξεκλείδωμα του αυτοκινήτου.

ΦΩΤΙΣΜΟΣ ΚΑΙ ΣΗΜΑΝΣΗ

Σβήνουν αυτόματα:

- περίπου ένα λεπτό μετά το άναμμα,
- με την εκκίνηση του κινητήρα ανάλογα με τη θέση του χειριστηρίου φώτων, ή
- με το κλειδωμα του αυτοκινήτου.

Ενεργοποίηση ή απενεργοποίηση της λειτουργίας

Για να ενεργοποιήσετε ή να απενεργοποιήσετε τη λειτουργία της εξωτερικής υποδοχής, συμβουλευθείτε τις οδηγίες χρήσης του συστήματος πολυμέσων.

Επιλέξτε "ON" ή "OFF".

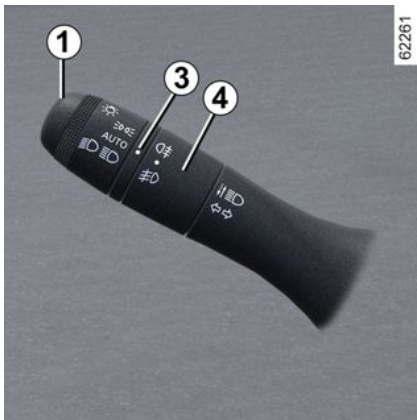

εμπρός προβολείς ομίχλης

#D Περιστρέψτε τον κεντρικό δακτύλιο **4** του μοχλού **1** μέχρι το σύμβολο να αντικρίζει την ένδειξη **3** και, στη συνέχεια, αφήστε τον.

Η λειτουργία των φώτων ομίχλης εξαρτάται από τη θέση του χειριστηρίου των φώτων και μια ενδεικτική λυχνία θα ανάψει στο καντράν.

Πίσω φως ομίχλης

Q€ Περιστρέψτε τον κεντρικό δακτύλιο **4** του μοχλού μέχρι το σύμβολο να αντικρίζει την ένδειξη **3** και, στη συνέχεια, αφήστε τον.

Ανάλογα με το αυτοκίνητο, το χειριστήριο επανέρχεται στην αρχική του θέση ή παραμένει στην ίδια θέση.

Η λειτουργία των φώτων ομίχλης εξαρτάται από τη θέση του χειριστηρίου των φώτων και μια ενδεικτική λυχνία θα ανάψει στο καντράν.

Μην ξεχνάτε να σβήνετε αυτό το φως όταν δεν είναι πλέον απαραίτητο, για να μην ενοχλείτε τους οδηγούς που ακολουθούν.



Όταν έχει ομίχλη, χιόνι ή σε περίπτωση μεταφοράς αντικειμένων που υπερβαίνουν το ύψος της οροφής, το αυτόματο άναμμα των φώτων δεν λειτουργεί συστηματικά. Τα φώτα ομίχλης ελέγχονται από τον οδηγό: τα ενδεικτικά στο καντράν σας ενημερώνουν σχετικά με το άναμμα τους (ενδεικτικό αναμμένο) ή το σβήσιμό τους (ενδεικτικό σβηστό).

Σβήσιμο των φώτων ομίχλης

Υπάρχουν δύο δυνατότητες:

- χειροκίνητα, ανάλογα με το αυτοκίνητο, γυρίστε ξανά τον κεντρικό δακτύλιο **4** μέχρι το σημάδι **3** να βρίσκεται απέναντι από το σύμβολο του προβολέα ομίχλης που θέλετε να απενεργοποιήσετε. Η αντίστοιχη ένδειξη σβήνει στο καντράν,
- τα φώτα σβήνουν αυτόματα όταν σβήσει ο κινητήρας ή κλειδώσει το αυτοκίνητο, και τα φώτα ομίχλης όταν ανοίξει η πόρτα του οδηγού.

Όταν σβήνετε τα εξωτερικά φώτα, σβήνουν οι εμπρός προβολείς ομίχλης καθώς και τα πίσω φώτα ομίχλης.

ΦΩΤΙΣΜΟΣ ΚΑΙ ΣΗΜΑΝΣΗ

Ρύθμιση προβολών



Το χειριστήριο **A** χρησιμοποιείται για τη ρύθμιση του ύψους της δέσμης των προβολών, ανάλογα με το φορτίο.

Περιστρέψτε το χειριστήριο **A** προς τα κάτω για να χαμηλώσετε τους προβολείς και προς τα επάνω για να τους ανεβάσετε.

ΦΩΤΙΣΜΟΣ ΚΑΙ ΣΗΜΑΝΣΗ

Πίνακας παραδειγμάτων θέσεων για τη ρύθμιση της θέσης ανάλογα με το φορτίο

2

	Παραδείγματα θέσεων ρύθμισης του χειριστηρίου A ανάλογα με το φορτίο			
	Εκδόσεις Estate 5 θέσεων	Εκδόσεις Estate 7 θέσεων	Υβριδικές εκδόσεις 5 θέσεων	Υβριδικές εκδόσεις 7 θέσεων
Οδηγός μόνος ή με έναν επιβάτη εμπρός	0	0	0	0
Οδηγός με έναν επιβάτη εμπρός και δύο επιβάτες πίσω	1	1	1	1
Οδηγός με έναν επιβάτη εμπρός και τρεις ή πέντε επιβάτες πίσω	1	1	1	1
Οδηγός με έναν επιβάτη εμπρός και τρεις ή πέντε επιβάτες πίσω, καθώς και αποσκευές	3	2	3	2
Οδηγός με αποσκευές ή φορτίο που φθάνει το επιτρεπόμενο βάρος με φορτίο	3	2	3	2

Στον πίνακα παρακάτω αναγράφονται μερικά παραδείγματα. Σε κάθε περίπτωση, ρυθμίστε το χειριστήριο **A** ανάλογα με το φορτίο του αυτοκινήτου, ώστε να βλέπετε τον δρόμο και να μην θαμπώνονται οι άλλοι οδηγοί.

ΗΧΗΤΙΚΕΣ ΚΑΙ ΦΩΤΕΙΝΕΣ ΠΡΟΕΙΔΟΠΟΙΗΣΕΙΣ

Κόρνα



Πατήστε μία από τις θέσεις **A**.

Αναβόσβημα προβολέα

Τραβήξτε το χειριστήριο **1** προς το μέρος σας και, στη συνέχεια, αφήστε το ελεύθερο για να αναβοσβήσετε τους προβολείς.



Φώτα αλάρμ



Πιέστε τον διακόπτη **2**.

Αυτός ο διακόπτης ενεργοποιεί ταυτόχρονα τα τέσσερα φλας και τα πλαϊνά φλας.

Πρέπει να τον χρησιμοποιείτε μόνο σε περίπτωση κινδύνου για να ειδοποιήσετε τους άλλους οδηγούς ότι αναγκάζεστε να σταματήσετε σε μη κανονικό ή απαγορευμένο σημείο ή ότι αντιμετωπίζετε ιδιαίτερα δύσκολες συνθήκες οδήγησης.

Φλας



Μετακινήστε τον μοχλό **1** παράλληλα προς το τιμόνι, προς την κατεύθυνση που θέλετε να στρίψετε.

Λειτουργία απλού πατήματος

Σπρώξτε στιγμιαία το χειριστήριο **1** προς τα επάνω ή προς τα κάτω χωρίς να υπερβείτε το σημείο αντίστασης και, στη συνέχεια, απελευθερώστε το: το χειριστήριο θα επανέλθει στην αρχική του θέση και το σχετικό φλας θα αναβοσβήσει τρεις φορές.

ΥΑΛΟΚΑΘΑΡΙΣΤΗΡΕΣ

Εμπρός υαλοκαθαριστήρες, πλυστική συσκευή

Αυτοκίνητο εξοπλισμένο με υαλοκαθαριστήρες με διακοπτόμενη λειτουργία



A. μία μόνο σάρωση

Μια στιγμιαία ώθηση θα ενεργοποιήσει μια ολοκληρωμένη σάρωση των υαλοκαθαριστήρων.

B. ανενεργό

C. διακοπτόμενο καθάρισμα

Μεταξύ δύο σαρώσεων, οι καθαριστήρες σταματούν για αρκετά δευτερόλεπτα

D. αργό συνεχόμενο καθάρισμα

E. γρήγορο συνεχόμενο καθάρισμα

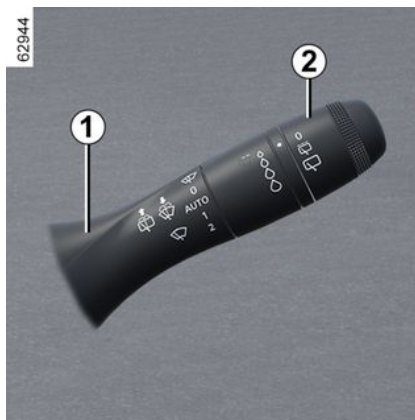

Ιδιαιτερότητα

Όταν το αυτοκίνητο κινείται, οποιοδήποτε σταμάτημα του αυτοκινήτου μειώνει την ταχύτητα σάρωσης. Από το γρήγορο συνεχόμενο καθάρισμα περνάτε στο αργό συνεχόμενο καθάρισμα. Αμέσως μόλις το αυτοκίνητο κινηθεί, το καθάρισμα επανέρχεται στην ταχύτητα που είχατε αρχικά επιλέξει.

Οποιαδήποτε ενέργεια στο χειριστήριο 1 παρακάμπτει και ακυρώνει την αυτόματη λειτουργία.

Σημείωση: όταν πλένετε το αυτοκίνητο με πλυντήριο αυτοκινήτων, επαναφέρετε τον δακτύλιο 2 στον μοχλό 1 στη

θέση off για να απενεργοποιήσετε τη σάρωση.

Σημείωση: μετά τη χρήση, θυμηθείτε να επαναφέρετε το δακτύλιο 2 στο στέλεχος 1 στη θέση off, ώστε να διασφαλίσετε ότι η σάρωση δεν θα ενεργοποιηθεί αυτόματα κατά την επόμενη χρήση.

Αυτοκίνητο με εμπρός υαλοκαθαριστήρες με αισθητήρα βροχής



Ο αισθητήρας βροχής βρίσκεται στο παρμπρίζ μπροστά από τον εσωτερικό καθρέφτη.

A. μία μόνο σάρωση

Με μια στιγμιαία ώθηση, ενεργοποιείται μια ολοκληρωμένη σάρωση των υαλοκαθαριστήρων.

ΥΑΛΟΚΑΘΑΡΙΣΤΗΡΕΣ

B. ανενεργό

C. λειτουργία αυτόματων υαλοκαθαριστήρων (ανάλογα με το αυτοκίνητο)

Με την επιλογή αυτής της θέσης, το σύστημα ανιχνεύει την πτώση νερού στο παρμπρίζ και ενεργοποιεί τη λειτουργία των υαλοκαθαριστήρων στην κατάλληλη ταχύτητα σάρωσης

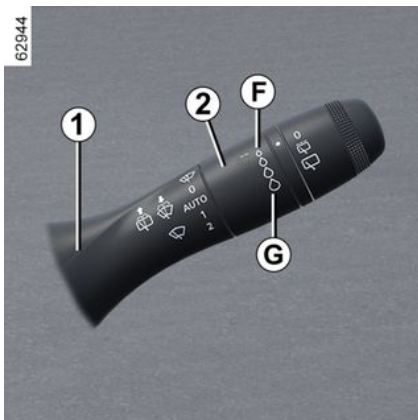

Είναι δυνατή η αλλαγή του κατωφλίου ενεργοποίησης και της χρονικής διάρκειας μεταξύ των σαρώσεων με την περιστροφή του δακτυλίου:

- **F**: ελάχιστη ευαισθησία,
- **G**: μέγιστη ευαισθησία.

Όσο μεγαλύτερη είναι η ευαισθησία, τόσο πιο γρήγορα αντιδρούν οι υαλο-

καθαριστήρες και τόσο πιο συχνά πραγματοποιείται καθαρισμός.

Σάρωση πραγματοποιείται κάθε φορά που ενεργοποιείται ο αυτόματος καθαρισμός ή αυξάνεται η ευαισθησία.

Σημείωση:

– ο αισθητήρας βροχής έχει μόνο βοηθητικό χαρακτήρα. Σε περίπτωση μειωμένης ορατότητας, ο οδηγός πρέπει να ενεργοποιήσει τον υαλοκαθαριστήρα του χειροκίνητα. Σε συνθήκες ομίχλης ή χιονόπτωσης, η σάρωση δεν ενεργοποιείται αυτόματα και παραμένει υπό τον έλεγχο του οδηγού.

– Όταν η θερμοκρασία πέφτει κάτω από το μηδέν, η αυτόματη σάρωση δεν ενεργοποιείται με την εκκίνηση του αυτοκινήτου. Ενεργοποιείται αυτόματα μόλις το αυτοκίνητο υπερβεί ένα συγκεκριμένο όριο ταχύτητας (περίπου 8 χλμ./ώρα).

– μην ενεργοποιείτε τον αυτόματο καθαρισμό σε ξηρό καιρό.

– ξεπαγώστε εντελώς το παρμπρίζ πριν ενεργοποιήσετε τον αυτόματο καθαρισμό,

– κατά τη διάρκεια πλυσίματος του αυτοκινήτου σε αυτόματο πλυντήριο, επαναφέρετε το χειριστήριο **1** στη θέση **B** για να απενεργοποιήσετε τον αυτόματο καθαρισμό.

Εάν το αυτοκίνητό σας διαθέτει μενού εξατομίκευσης των ρυθμίσεων του αυτοκινήτου, μπορείτε να επιλέξετε την

ενεργοποίηση ή την απενεργοποίηση αυτής της λειτουργίας ➔ **137**.

Για τα αυτοκίνητα που δεν διαθέτουν μενού προσαρμογής ρυθμίσεων, ζητήστε την απενεργοποίηση της λειτουργίας από ένα Επίσημο Συνεργείο της μάρκας.

Σφάλματα λειτουργίας

Σε περίπτωση δυσλειτουργίας του αυτόματου καθαρισμού, ο υαλοκαθαριστήρας εκτελεί διακοπτόμενο καθαρισμό. Καλέστε ένα Εξουσιοδοτημένο Συνεργείο της μάρκας

Η λειτουργία του αισθητήρα βροχής μπορεί να διαταραχθεί σε περίπτωση:

– που οι υαλοκαθαριστήρες που έχουν υποστεί φθορά: τυχόν φιλμ νερού ή ίχνη από τα μάκτρα στη ζώνη ανίχνευσης του αισθητήρα ενδέχεται να αυξήσει τον χρόνο απόκρισης του αυτόματου υαλοκαθαριστήρα ή τη συχνότητα καθαρισμού,

– ρωγμής ή χτυπήματος στο παρμπρίζ κοντά στον αισθητήρα ή παρμπρίζ με λεκέδες από σκόνη, ακαθαρσίες, έντομα, πάγο, χρήση κεριών ή υδροφοβων προϊόντων. Σε αυτή την περίπτωση ο υαλοκαθαριστήρας θα είναι λιγότερο ευαίσθητος ή μπορεί να μην αντιδράσει καθόλου.

ΥΑΛΟΚΑΘΑΡΙΣΤΗΡΕΣ

2



D. αργό συνεχόμενο καθάρισμα

E. γρήγορο συνεχόμενο καθάρισμα
Ιδιαιτερότητα

Όταν το αυτοκίνητο κινείται, οποιοδήποτε σταμάτημα του αυτοκινήτου μειώνει την ταχύτητα σάρωσης. Από το γρήγορο συνεχόμενο καθάρισμα περνάτε στο αργό συνεχόμενο καθάρισμα. Αμέσως μόλις το αυτοκίνητο κινηθεί, το καθάρισμα επανέρχεται στην ταχύτητα που είχατε αρχικά επιλέξει.

Οποιαδήποτε ενέργεια στο χειριστήριο **1** παρακάμπτει και ακυρώνει την αυτόματη λειτουργία.

Προφυλάξεις

– Σε περίπτωση παγετού, πριν από την πρώτη ενεργοποίηση του υαλοκαθαριστήρα,

βεβαιωθείτε πως τα μάκτρα δεν έχουν κολλήσει. Εάν ενεργοποιήσετε τον υαλοκαθαριστήρα ενώ τα μάκτρα έχουν κολλήσει λόγω του πάγου, υπάρχει κίνδυνος να προκαλέσετε ζημιά τόσο στα μάκτρα όσο και στον μηχανισμό του υαλοκαθαριστήρα.

– Μην ενεργοποιήσετε τους υαλοκαθαριστήρες σε στεγνό παρμπρίζ. Αυτό θα έχει ως αποτέλεσμα πρόωρη φθορά ή ζημιά των μάκτρων.

Ειδική θέση λειτουργίας των εμπρός υαλοκαθαριστήρων (θέση συντήρησης)

Αυτή η θέση σας επιτρέπει να σηκώσετε τα μάκτρα ώστε να μπορείτε να τα απομακρύνετε από το παρμπρίζ.

Μπορεί να είναι χρήσιμο για:

- τον καθαρισμό των μάκτρων,
- την απομάκρυνση των μάκτρων από το παρμπρίζ τον χειμώνα,
- αντικατάσταση των μάκτρων → **402**.

Με ανοικτό διακόπτη ή με τον κινητήρα σε λειτουργία, ανασηκώστε τον μοχλοδιακόπτη **1** δύο φορές στη θέση **A** (ένα σκούπισμα). Τα μάκτρα σταματούν σε μικρή απόσταση από το καπό.

Για να επαναφέρετε τα μάκτρα στην κάτω θέση, με ανοικτό τον διακόπτη του κινητήρα, βεβαιωθείτε ότι οι υαλοκαθαριστήρες έχουν "πατήσει" επάνω στο παρμπρίζ και, στη συνέχεια, μετα-

κινήστε το χειριστήριο **1** στη θέση **A** (μία σάρωση).

Πριν ανοίξετε τον διακόπτη, κατεβάστε τους υαλοκαθαριστήρες στο παρμπρίζ για να αποφύγετε τον κίνδυνο να προκληθεί ζημιά στο καπό ή στους υαλοκαθαριστήρες μόλις αυτοί ενεργοποιηθούν.



ΥΑΛΟΚΑΘΑΡΙΣΤΗΡΕΣ



Πριν από οποιαδήποτε ενέργεια που αφορά το παρμπρίζ (πλύσιμο του αυτοκινήτου, αποπαγοποίηση, καθαρισμός του παρμπρίζ κ.λπ.) επαναφέρετε τον μοχλό **1** στη θέση **B** (off).
Κίνδυνος τραυματισμών και/ή βλαβών.



Σε περίπτωση εμποδίων στο παρμπρίζ (ακαθαρσίες, χιόνι, πάγος, κ.λπ.) καθαρίστε το παρμπρίζ (συμπεριλαμβανομένης της κεντρικής περιοχής που βρίσκεται πίσω από τον εσωτερικό καθρέφτη), πριν ενεργοποιήσετε τους υαλοκαθαριστήρες (κίνδυνος υπερθέρμανσης του μηχανισμού).
Εάν κάποιο εμπόδιο εμποδίζει την κίνηση του μάκτρου, αυτό ενδέχεται να σταματήσει. Απομακρύνετε το εμπόδιο και επανενεργοποιήστε τους υαλοκαθαριστήρες με το χειριστήριο υαλοκαθαριστήρων.

Πλυστική συσκευή παρμπρίζ



Με ανοικτό διακόπτη κινητήρα, τραβήξτε το χειριστήριο **1** κι έπειτα αφήστε το.

Με παρατεταμένο τράβηγμα ενεργοποιούνται, εκτός από την πλυστική συσκευή παρμπρίζ, δύο σαρώσεις των υαλοκαθαριστήρων και, μετά από λίγα δευτερόλεπτα, μια τρίτη.

Σημείωση: σε θερμοκρασίες κάτω από το μηδέν, το υγρό της πλυστικής συσκευής μπορεί να παγώσει πάνω στο παρμπρίζ μειώνοντας την ορατότητα. Θερμάνετε το παρμπρίζ με τη βοήθεια του χειριστηρίου ξεθαμπώματος πριν τον καθαρισμό.



Κατά τη διάρκεια επεμβάσεων στο χώρο κινητήρα, βεβαιωθείτε ότι το χειριστήριο υαλοκαθαριστήρων βρίσκεται στη θέση **B** (ανενεργός).
Κίνδυνος τραυματισμών

i Απόδοση ενός μάκτρου υαλοκαθαριστήρα

Ελέγχετε την κατάσταση των μάκτρων υαλοκαθαριστήρων. Η διάρκεια ζωής τους εξαρτάται από εσάς:

- πρέπει να παραμένει καθαρό: να καθαρίζετε τακτικά το μάκτρο και το παρμπρίζ με σαπουνόνερο,
- μην το χρησιμοποιείτε όταν το παρμπρίζ είναι στεγνό,
- αποκολλήστε το από το παρμπρίζ, εάν δεν έχει χρησιμοποιηθεί για μεγάλο χρονικό διάστημα.

Σε κάθε περίπτωση, αντικαταστήστε το όταν ελαττώνεται η αποτελεσματικότητά του: περίπου μία φορά το χρόνο ➔ 402.

Προφύλαξη κατά τη χρήση των υαλοκαθαριστήρων

- Σε συνθήκες χιονιού ή παγετού, καθαρίστε το παρμπρίζ, πριν χρησιμοποιήσετε τους υαλοκαθαριστήρες (κίνδυνος υπερθέρμανσης του μοτέρ),
- βεβαιωθείτε ότι η διαδρομή του μάκτρου δεν παρεμποδίζεται από κανένα αντικείμενο.

Πίσω υαλοκαθαριστήρας , πλύσιμη συσκευή

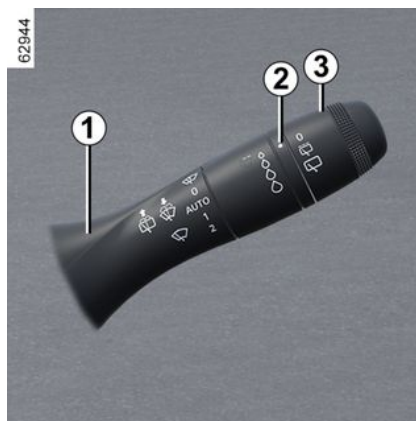

Πίσω υαλοκαθαριστήρας

 Με τον διακόπτη ανοικτό, περιστρέψτε τον δακτύλιο **3** στο χειριστήριο **1** ώστε το σύμβολο να είναι απέναντι από το σημάδι **2**

- **ανενεργό**
- **διακοπόμενο καθάρισμα**
Μεταξύ δύο σαρώσεων, οι καθαριστήρες σταματούν για αρκετά δευτερόλεπτα. Η συχνότητα σάρωσης ποικίλλει ανάλογα με την ταχύτητα του αυτοκινήτου,
- **αργό συνεχόμενο καθάρισμα**

Για να σταματήσετε τη λειτουργία, περιστρέψτε ξανά τον δακτύλιο **3**.

Σημείωση:

Κατά το πλύσιμο με πλυντήριο αυτοκινήτων τύπου κυλίνδρου, επαναφέρετε το δακτύλιο **3** στο στέλεχος **1** στη θέση stop για να απενεργοποιήσετε τη σάρωση.

Σημείωση:

Στο τέλος της χρήσης, θυμηθείτε να επαναφέρετε τον δακτύλιο **3** στο στέλεχος **1** στη θέση off, ώστε να μην ενεργοποιηθεί κατά λάθος η σάρωση κατά την επόμενη χρήση.

i Μην κρατάτε τον βραχίονα του υαλοκαθαριστήρα όταν ανοίγετε ή κλείνετε την πόρτα του χώρου αποσκευών.

 Πριν από οποιαδήποτε ενέργεια στο πίσω τζάμι (πλύσιμο του αυτοκινήτου, ξεπάγωμα, καθαρισμός...) επαναφέρετε το χειριστήριο **1** στη θέση απενεργοποίησης. **Κίνδυνος τραυματισμών και/ή βλαβών.**

i **Επιδόσεις μάκτρου υαλοκαθαριστήρα**

Ελέγχετε την κατάσταση των μάκτρων υαλοκαθαριστήρων. Η διάρκεια ζωής τους εξαρτάται από εσάς:

- πρέπει να παραμένει καθαρό: να καθαρίζετε τακτικά το μάκτρο και το παρμπρίζ με σαπουνόνερο,
- μην το χρησιμοποιείτε όταν το παρμπρίζ είναι στεγνό,
- αποκολλήστε το από το παρμπρίζ, εάν δεν έχει χρησιμοποιηθεί για μεγάλο χρονικό διάστημα.

Σε όλες τις περιπτώσεις, αντικαταστήστε το μόλις μειωθεί η απόδοσή του: περίπου μία φορά το χρόνο ➔ 402.

Προφύλαξη κατά τη χρήση των υαλοκαθαριστήρων

- Σε συνθήκες χιονιού ή παγετού, καθαρίστε το παρμπρίζ, πριν χρησιμοποιήσετε τους υαλοκαθαριστήρες (κίνδυνος υπερθέρμανσης του μοτέρ),
- βεβαιωθείτε ότι η διαδρομή του μάκτρου δεν παρεμποδίζεται από κανένα αντικείμενο.

Ενεργοποίηση/απενεργοποίηση του πίσω υαλοκαθαριστήρα

Η ενεργοποίηση της όπισθεν ενεργοποιεί τη διακοπόμενη σάρωση (εάν οι μπροστινοί υαλοκαθαριστήρες λειτουργούν). Εάν το αυτοκίνητό σας διαθέτει μενού εξατομίκευσης των ρυθμίσεων του αυτοκινήτου, μπορείτε να επιλέξετε την ενεργοποίηση ή την απενεργοποίηση αυτής της λειτουργίας ➔ 137.

Για τα αυτοκίνητα που δεν διαθέτουν μενού προσαρμογής ρυθμίσεων, ζητήστε την απενεργοποίηση της λειτουργίας από ένα Επίσημο Συνεργείο της μάρκας.

Εάν υπάρχουν εμπόδια στο πίσω παράθυρο (βρωμιά, χιόνι κ.λπ.), ο υαλοκαθαριστήρας θα προσπαθήσει να σαρώσει όλα τα εμπόδια. Το μάκτρο ενδέχεται να σταματήσει εάν κάποιο εμπόδιο εμποδίζει την κίνησή του. Απομακρύνετε το εμπόδιο, περιμένετε περίπου 30 δευτερόλεπτα και επανενεργοποιήστε τον υαλοκαθαριστήρα από το χειριστήριό του.

Προφυλάξεις

- Σε περίπτωση παγετού, βεβαιωθείτε ότι το μάκτρο δεν έχει κολλήσει στο παρμπρίζ, πριν από την πρώτη χρήση των υαλοκαθαριστήρων. Εάν ενεργοποιήσετε τον υαλοκαθαριστήρα ενώ το μάκτρο εμποδίζεται λόγω πάγου, υπάρχει κίνδυνος να προκαλέσετε ζη-

μιά τόσο στο μάκτρο όσο και στον μηχανισμό του υαλοκαθαριστήρα.

- Μην χρησιμοποιείτε τους υαλοκαθαριστήρες σε στεγνό παρμπρίζ, καθώς αυτό θα προκαλέσει πρόωρη φθορά ή ζημιά στα πτερύγια.

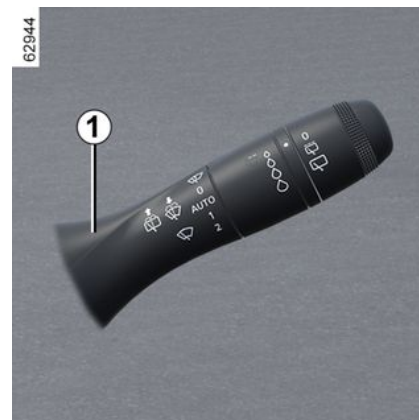

Πίσω υαλοκαθαριστήρας/πλυστική συσκευή



Με ανοικτό διακόπτη, πιέστε παρατεταμένα το χειριστήριο **1** και έπειτα αφήστε το.

Εάν κρατήσετε το χειριστήριο για μεγαλύτερο χρονικό διάστημα, ενεργοποιούνται (εκτός από την πλυστική συσκευή παρμπρίζ) δύο σαρώσεις του πίσω υαλοκαθαριστήρα και, μετά από

ΥΑΛΟΚΑΘΑΡΙΣΤΗΡΕΣ

λίγα δευτερόλεπτα, μια τρίτη (λειτουργία καθαρισμού σταγόνων).

Όταν αφήνετε το χειριστήριο, αυτό επανέρχεται στη θέση λειτουργίας του πίσω υαλο-καθαριστήρα.

2

ΡΕΖΕΡΒΟΥΑΡ ΚΑΥΣΙΜΟΥ

Έκδοση με βενζινοκινητήρα και πετρελαιοκινητήρα

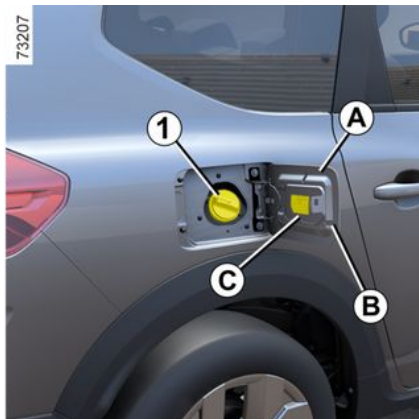

Οφέλιμη χωρητικότητα ρεζερβουάρ: 50 λίτρα περίπου.

Ανάλογα με το αυτοκίνητο, για να ανοίξετε το κάλυμμα του ρεζερβουάρ **A**, τοποθετήστε το δάχτυλό σας στο άνοιγμα **B**.

Για να το κλείσετε, πιέστε με το χέρι το πορτάκι πλήρωσης καυσίμου **A** μέχρι τέρμα. Σε ορισμένα αυτοκίνητα, η τάπα **1** ξεκλειδώνει με το κλειδί του κινητήρα. Διαφορετικά, συνδέεται με το αυτοκίνητο με ένα πλαστικό καλώδιο. Για λεπτομέρειες όσον αφορά το γέμισμα, συμβουλευθείτε την ενότητα "Πλήρωση με καύσιμο".



Ανάλογα με το αυτοκίνητο, ανασηκώστε τον μοχλό **2** για να ξεκλειδώσετε το κάλυμμα του ρεζερβουάρ **A**. Ανοίξτε το και, στη συνέχεια, ξεβιδώστε την τάπα του ρεζερβουάρ **1**.

Στο κάλυμμα του ρεζερβουάρ υπάρχει ένα στήριγμα τάπας **3** για τη συγκράτηση της τάπας κατά την πλήρωση του ρεζερβουάρ.



Τάπα του ρεζερβουάρ: είναι ειδικού τύπου.

Εάν πρέπει να το αντικαταστήσετε, βεβαιωθείτε ότι το νέο καπάκι είναι του ίδιου τύπου με το πρωτότυπο. Συμβουλευθείτε ένα Επίσημο Συνεργείο της μάρκας.

Μην ανοιγοκλείνετε την τάπα κοντά σε φλόγα ή σε πηγή θερμότητας.

Μην πλένετε τη ζώνη πλήρωσης με πιστόλι υψηλής πίεσης.

ΡΕΖΕΡΒΟΥΑΡ ΚΑΥΣΙΜΟΥ

Ποιότητα καυσίμου

Χρησιμοποιείτε καύσιμο καλής ποιότητας σύμφωνα με την ισχύουσα νομοθεσία κάθε χώρας. Πρέπει να είναι σύμφωνο με τις προδιαγραφές που αναγράφονται στην ετικέτα **C** στο εσωτερικό του καλύμματος πλήρωσης καυσίμου ➔ **417**.

Έκδοση με βενζινοκινητήρα

Χρησιμοποιείτε υποχρεωτικά αμόλυβδη βενζίνη. Ο βαθμός οκτανίου (RON) πρέπει να συμφωνεί με τις πληροφορίες που αναγράφονται στην ετικέτα **C** που βρίσκεται στο εσωτερικό του καλύμματος του ρεζερβουάρ ➔ **417**.

Έκδοση με πετρελαιοκινητήρα

Είναι απαραίτητο να χρησιμοποιείτε καύσιμο ντίζελ που ανταποκρίνεται στις προδιαγραφές που αναγράφονται στην ετικέτα **C** στο εσωτερικό του καλύμματος του ρεζερβουάρ ➔ **417**.



Τύποι καυσίμου που συμφωνούν με τις Ευρωπαϊκές προδιαγραφές με τις οποίες είναι συμβατοί οι κινητήρες των αυτοκινήτων που πωλούνται στην Ευρώπη ➔ **417**.



Για τον ανεφοδιασμό με καύσιμα, ο κινητήρας δεν πρέπει να λειτουργεί (και όχι μόνο σε κατάσταση αναμονής στην περίπτωση αυτοκινήτων που είναι εξοπλισμένα με τη λειτουργία Stop and Start): πρέπει να απενεργοποιήσετε την ανάφλεξη ➔ **175**, ➔ **178**.
Κίνδυνος πυρκαγιάς.



Μην αναμειγνύετε βενζίνη (αμόλυβδη ή E85) με πετρέλαιο, ακόμα και σε μικρή ποσότητα.
Μην χρησιμοποιείτε καύσιμο αιθανόλης, εάν το αυτοκίνητό σας δεν είναι ειδικά κατασκευασμένο για αυτό το καύσιμο.
Μην **προσθέσετε** αντιδραστήριο στο καύσιμο, διαφορετικά υπάρχει κίνδυνος να προκαλέσετε ζημιά στον κινητήρα ➔ **165**. Εάν θέλετε να προσθέσετε πρόσθετο στο καύσιμο, χρησιμοποιήστε ένα προϊόν που έχει εγκριθεί από το τεχνικό τμήμα μας.
Συμβουλευθείτε ένα Επίσημο Συνεργείο της μάρκας.

ΡΕΖΕΡΒΟΥΑΡ ΚΑΥΣΙΜΟΥ



Οποιαδήποτε επέμβαση ή τροποποίηση στο σύστημα τροφοδοσίας καυσίμου (υπολογιστές, καλωδιώσεις, κύκλωμα καυσίμου, μπεκ, προστατευτικά καλύμματα...) απαγορεύεται αυστηρά εξαιτίας των κινδύνων που μπορεί να επιφέρει για την ασφάλειά σας (εκτός από το ειδικά εκπαιδευμένο προσωπικό του Επίσημου Δικτύου της μάρκας).



Λάβετε υπόψη σας όταν εργάζεστε κοντά στον κινητήρα ότι μπορεί να είναι ζεστός. Το βενιλιατέρο ψύξης μπορεί να αρχίσει να λειτουργεί ανά πάσα στιγμή. Η ετικέ-



τα στο χώρο του κινητήρα σας το υπενθυμίζει.

Κίνδυνος τραυματισμών

Γέμισμα με καύσιμο

Με κλειστό διακόπτη, τοποθετήστε το πιστόλι μέχρι το **τέρμα**, πριν τραβήξετε τη σκανδάλη για να γεμίσετε το ρεζερ-

βουάρ (αποφεύγετε τον κίνδυνο πιστολισματος).

Κρατήστε το σε αυτήν τη θέση καθ' όλη τη διάρκεια του γεμίσματος. Όταν προς το τέλος, το γέμισμα σταματήσει αυτόματα για πρώτη φορά, μπορείτε να πατήσετε τη σκανδάλη το πολύ ακόμη δυο φορές ούτως ώστε να διατηρείται ένας ειδικός χώρος διαστολής που πρέπει να παραμείνει κενός.

Κατά το γέμισμα, προσέξτε να μη μπει νερό

Μετά την πλήρωση, επανατοποθετήστε την τάπα **1** και κλείστε την τάπα πλήρωσης **A** για την αποφυγή τυχόν εισροής νερού ή ξένων σωμάτων στο σύστημα.

Ελέγχετε πάντα ότι η τάπα **1**, το καπάκι **A** και η γύρω περιοχή τους παραμένουν καθαρά και απαλλαγμένα από σκόνες, λάσπη, βρωμιά κ.λπ.

Ιδιαίτερη περίπτωση

Όταν το αυτοκίνητο έχει παραμείνει ακινητοποιημένο για περίπου τρεις μήνες, **πρέπει να προσθέσετε καύσιμο, ώστε να μην προκληθεί ζημιά στην αντλία καυσίμου.**

Για τον σκοπό αυτό, με κλειστό διακόπτη, συμπληρώστε καύσιμο ή προσθέστε τουλάχιστον **περίπου 10 λίτρα** και, στη συνέχεια, θέστε τον κινητήρα σε λειτουργία ώστε το καύσιμο στο κύ-

κλωμα να ανανεωθεί με τη λειτουργία της αντλίας.

Εάν δεν είναι δυνατό να προσθέσετε τουλάχιστον 5 λίτρα καυσίμων λόγω της στάθμης του καυσίμου στο ρεζερβουάρ, οδηγήστε το αυτοκίνητο έως ότου επιτευχθεί η ανάλογη χωρητικότητα του ρεζερβουάρ.

Έκδοση με βενζινοκινητήρα

Η χρήση βενζίνης με μόλυβδο θα προκαλούσε ζημιά στους μηχανισμούς αντιρρύπανσης και θα μπορούσε να έχει ως αποτέλεσμα την απώλεια της εγγύησης.

Για να αποφευχθεί το ενδεχόμενο γεμίσματος με βενζίνη που περιέχει μόλυβδο, το στόμιο γεμίσματος του ρεζερβουάρ βενζίνης είναι στενότερο και εφοδιασμένο με ένα σύστημα ασφαλείας που **επιτρέπει την προμήθεια μόνο αμόλυβδης βενζίνης** (στην ειδική αντλία).



Συνεχής μυρωδιά καυσίμου

Σε περίπτωση που παρουσιαστεί μια συνεχής μυρωδιά καυσίμου, φροντίστε:

- Να σταματήσετε το αυτοκίνητο, μόλις το επιτρέψουν οι συνθήκες κυκλοφορίας, και να κλείσετε τον διακόπτη,
- να ανάψετε τα φώτα αλάρμ και να κατεβάσετε όλους τους επιβάτες από το αυτοκίνητο, κρατώντας τους μακριά από την περιοχή της κυκλοφορίας,
- Εάν η στάθμη είναι κανονική, το πρόβλημα οφείλεται σε άλλη αιτία: καλέστε ένα Επίσημο Συνεργείο της μάρκας.

έκδοση με υγραέριο

Ωφέλιμη χωρητικότητα της δεξαμενής υγραερίου: περίπου 40 λίτρα ή 50 λίτρα (ανάλογα με το αυτοκίνητο).

ΡΕΖΕΡΒΟΥΑΡ ΑΝΤΙΔΡΑΣΤΗΡΙΟΥ

Φροντίστε για τη συμμόρφωση με τη νομοθεσία της χώρας σας.

Είναι σημαντικό να θυμάστε ότι τυχόν μη τήρηση των ισχυόντων κανονισμών ενδέχεται να οδηγήσει σε αγωγή εναντίον του ιδιοκτήτη του αυτοκινήτου.

Αρχή λειτουργίας

Το αντιδραστήριο προορίζεται για πετρελαιοκινητήρες που διαθέτουν το σύστημα SCR (σύστημα επιλεκτικής καταλυτικής αναγωγής).

Η χρήση ενός αντιδραστηρίου μειώνει την ποσότητα του οξειδίου του αζώτου στα καυσαέρια.

Η κατανάλωση αντιδραστηρίου σε πραγματικές συνθήκες εξαρτάται από τις συνθήκες χρήσης του αυτοκινήτου, τον υπάρχοντα εξοπλισμό και τον τρόπο οδήγησης.

Ποιότητα αντιδραστηρίου

Χρησιμοποιείτε μόνο **που συμμορφώνονται με το πρότυπο ISO 22241** και σύμφωνα με τη σήμανση στην τάπα του ρεζερβουάρ.



Για να γεμίσει με αντιδραστήριο, ο κινητήρας πρέπει να σταματήσει (και όχι να είναι απλά σε κατάσταση αναμονής στην περίπτωση οχημάτων με τη λειτουργία Stop and Start). Πρέπει να απενεργοποιήσετε τον διακόπτη κινητήρα ➔ 175, ➔ 178.



Εάν το "xxxKM ΚΛΕΙΔΩΜΑ ΓΕΜΙΣΤΕ ΜΕ ADBLUE", γεμίστε το ρεζερβουάρ αντιδραστηρίων και ανατρέξτε στις οδηγίες πλήρωσης.
Κίνδυνος ακινητοποίησης του αυτοκινήτου.

ΓΕΜΙΣΜΑ

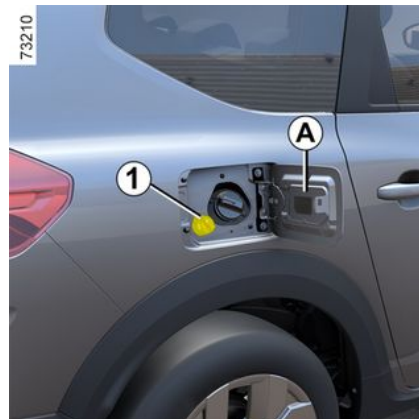

Οφέλιμη χωρητικότητα του ρεζερβουάρ:

11 λίτρα περίπου.

Με κλειστό διακόπτη, ανοίξτε το πορτάκι **A** και, στη συνέχεια, ξεβιδώστε την τάπα **1**.

Σημείωση: με το άνοιγμα της τάπας μπορεί να διαρρεύσει υδροξείδιο του αμμωνίου, όταν η θερμοκρασία του ρεζερβουάρ είναι υψηλή.

Το δοχείο μπορεί να πληρωθεί στην αντλία. Με κλειστό διακόπτη, τοποθετήστε το πιστόλι μέχρι το **τέρμα**, πριν το πατήσετε για να γεμίσετε το ρεζερβουάρ (κίνδυνος πτισιλισματος).

ΡΕΖΕΡΒΟΥΑΡ ΑΝΤΙΔΡΑΣΤΗΡΙΟΥ

Κρατήστε το σε αυτήν τη θέση καθ' όλη τη διάρκεια του γεμίσματος

Όταν προς το τέλος, το γέμισμα σταματήσει αυτόματα για πρώτη φορά, μπορείτε να πατήσετε τη σκανδάλη το πολύ ακόμη δυο φορές ούτως ώστε να διατηρείται ένας ειδικός χώρος διαστολής που πρέπει να παραμείνει κενός.

Σε άλλες περιπτώσεις πλήρωσης, απαιτείται να ανατρέξετε στις πληροφορίες που αναγράφονται στο δοχείο αντιδραστηρίου (π.χ. το κάνιστρο ή τη φιάλη).



Τάπα του ρεζερβουάρ: είναι ειδικού τύπου.

Εάν χρειαστεί αντικατάσταση, βεβαιωθείτε ότι η καινούργια είναι του ίδιου τύπου με την αρχική Συμβουλευθείτε ένα Επίσημο Συνεργείο της μάρκας. Μην πλένετε τη ζώνη πλήρωσης με πιστόλι υψηλής πίεσης.

Προφυλάξεις χρήσης

Κατά την πλήρωση:

– **χειριστείτε το αντιδραστήριο με προσοχή. Μπορούν να προκαλέσουν ζημιά σε ρούχα, υποδήματα, εξαρτήματα του αμαξώματος, κ.λπ.**

– φροντίστε να μη διεισδύσει νερό στο ρεζερβουάρ καυσίμου.

Σε περίπτωση υπερχειλίσης του αντιδραστηρίου ή μολύνει οποιοδήποτε τμήμα της βαφής, καθαρίστε την αντίστοιχη περιοχή γρήγορα με άφθονο κρύο νερό και μαλακό πανί.

Σημείωση: εάν το αντιδραστήριο κρυσταλλώσει, χρησιμοποιήστε ένα μαλακό σφουγγάρι.



Το αντιδραστήριο δεν πρέπει να έλθει σε επαφή με τα μάτια ή το δέρμα. Εάν συμβεί κάτι τέτοιο, ξεπλύνετε με άφθονο νερό. Εάν χρειάζεται, συμβουλευθείτε ένα γιατρό.

Σε συνθήκες ακραίου ψύχους

Σε συνθήκες παγετού, το δοχείο αντιδραστηρίου πρέπει να επαναπληρώνεται μόλις ανάψει εμφανιστεί στο καντράν η προειδοποιητική

λυχνία  και εμφανιστεί το μήνυμα "ΓΕΜΙΣΤΕ ΜΕ ADBLUE ΠΡΙΝ ΑΠΟ ΤΑ 1.200 χλμ.".

Εξαιρετικές περιπτώσεις

Το υγρό αντιδραστηρίου παγώνει σε θερμοκρασία χαμηλότερη από περίπου -10°C .

Σε αυτές τις συνθήκες, μην επιχειρήσετε να πραγματοποιήσετε πλήρωση όταν το υγρό είναι παγωμένο. Σε περίπτωση που χρειάζεται να συμπληρώσετε ή να γεμίσετε το ρεζερβουάρ με

αντιδραστήριο ( ενεργό), σταθμεύστε το αυτοκίνητο σε μια θερμότερη περιοχή, εάν είναι δυνατό, έτσι ώστε το αντιδραστήριο να υγροποιηθεί ξανά. Σε αντίθετη περίπτωση, ζητήστε από έναν επαγγελματία να συμπληρώσει ή να γεμίσει με υγρό αντιδραστήριο.

ΡΕΖΕΡΒΟΥΑΡ ΑΝΤΙΔΡΑΣΤΗΡΙΟΥ



Μετά από την πλήρωση του δοχείου αντιδραστηρίου, βεβαιωθείτε ότι έχετε κλείσει την τάπα και το πορτάκι, θέστε τον κινητήρα σε λειτουργία και **ΠΕΡΙΜΕΝΕΤΕ 10 δευτερόλεπτα με το αυτοκίνητο σταματημένο και τον κινητήρα σε λειτουργία**, προτού ξεκινήσετε ξανά την οδήγηση.

Εάν δεν εκτελέσετε αυτή την εργασία, η πλήρωση του ρεζερβουάρ δεν λαμβάνεται υπόψη αυτόματα παρά μόνο μετά από μερικές δεκάδες λεπτών οδήγησης.

Το μήνυμα "ΓΕΜΙΣΤΕ ΜΕ ADBLUE" ή/και τα ενδεικτικά συνηχίζουν να εμφανίζονται μέχρι να καταγραφεί η πλήρωση από το σύστημα.





Δεν επιτρέπεται καμία εργασία σε οποιοδήποτε μέρος του συστήματος.

Για να αποφύγετε οποιαδήποτε ζημιά, η εκτέλεση εργασιών στο σύστημα επιτρέπεται μόνο από το ειδικά εκπαιδευμένο προσωπικό του δικτύου μας.

ΡΕΖΕΡΒΟΥΑΡ ΑΝΤΙΔΡΑΣΤΗΡΙΟΥ

Συντήρηση/Αυτονομία







Οι πληροφορίες που εμφανίζονται στην οθόνη του καντράν μπορεί να συνοδεύονται από ένα ηχητικό σήμα.

Ενδεικτικά	Μήνυμα	Τι πρέπει να κάνετε;
-	"ΓΕΜΙΣΤΕ ΜΕ ADBLUE ΠΡΙΝ ΑΠΟ ΤΑ 2.400 χλμ."	Όταν το μήνυμα εμφανίζεται με το άνοιγμα του διακόπτη, έχετε στη διάθεσή σας αυτονομία λιγότερη από 2.400 χλμ. Πληρώστε ή ζητήστε από έναν εξουσιοδοτημένο αντιπρόσωπο να πληρώσει ή να συμπληρώσει το ρεζερβουάρ.
 ανάβει.	"ΓΕΜΙΣΤΕ ΜΕ ADBLUE ΠΡΙΝ ΑΠΟ ΤΑ 1.200 χλμ."	Όταν το μήνυμα εμφανίζεται ενώ ο διακόπτης είναι ανοικτός, έχετε στη διάθεσή σας αυτονομία μεταξύ 1.200 χλμ και 800 χλμ. Πληρώστε ή ζητήστε από έναν εξουσιοδοτημένο αντιπρόσωπο να πληρώσει ή να συμπληρώσει το ρεζερβουάρ.
 ανάβει.	"ΚΛΕΙΔΩΜΑ ΣΕ xxxKM , ΓΕΜΙΣΤΕ ΜΕ ADBLUE"	Το μήνυμα εμφανίζεται με το άνοιγμα του διακόπτη και επαναλαμβάνεται: - περίπου κάθε 100 χλμ., έχετε στη διάθεσή σας αυτονομία μεταξύ 800 χλμ. και 200 χλμ. περίπου, - περίπου κάθε 50 χλμ., έχετε στη διάθεσή σας αυτονομία κάτω από 200 χλμ. Σε κάθε περίπτωση, γεμίστε ή ζητήστε από εξουσιοδοτημένο αντιπρόσωπο να γεμίσει το δοχείο αντιδραστήριου, όσο το δυνατόν συντομότερα.
 ανάβει.	"ΚΛΕΙΔΩΜΑ ΣΕ 0 ΧΛΜ, ΓΕΜΙΣΤΕ ΜΕ ADBLUE"	Ο κινητήρας δεν ξεκινάει. Για να ξεκινήσετε ξανά, πρέπει να συμπληρώσετε το ρεζερβουάρ αντιδραστήριου.

ΡΕΖΕΡΒΟΥΑΡ ΑΝΤΙΔΡΑΣΤΗΡΙΟΥ

Βλάβες συστήματος

Οι πληροφορίες που εμφανίζονται στην οθόνη του καντράν μπορεί να συνοδεύονται από ένα ηχητικό σήμα.

Ενδεικτικά	Μήνυμα	Οι ενδείξεις
Τα ενδεικτικά  και  ανάβουν.	"ΕΛΕΓΞΤΕ ΤΟ ΣΥΣΤΗΜΑ ΕΛΕΓΧΟΥ ΕΚΠΟΜΠΗΣ ΚΑΥΣΑΕΡΙΩΝ" "ΕΛΕΓΞΤΕ ΤΗΝ ΠΟΙΟΤΗΤΑ ADBLUE" "ΕΛΕΓΞΤΕ ΤΟΝ ΨΕΚΑΣΜΟ ADBLUE"	Υποδεικνύει βλάβη του συστήματος. Συμβουλευθείτε το συντομότερο ένα Επίσημο Συνεργείο της μάρκας.
Τα ενδεικτικά  και  ανάβουν.	"xxxKM ΚΛΕΙΔΩΜΑ ΕΛΕΓΧΟΥ ΕΚΠΟΜΠΗΣ ΚΑΥΣΑΕΡΙΩΝ"	Υποδεικνύει ένα σφάλμα συστήματος και ότι σε λιγότερο από 800 χλμ. δεν θα είναι δυνατή η επανεκκίνηση του αυτοκινήτου. Αυτές οι προειδοποιήσεις επαναλαμβάνονται: -κάθε 100 χλμ. μέχρι να απομένουν μεταξύ 800 χλμ. και 200 χλμ. μέχρι το αυτοκίνητο να μην μπορεί να επανεκκινηθεί, - κάθε 50 χλμ. όταν απομένουν λιγότερα από 200 χλμ. μέχρι το αυτοκίνητο να μην μπορεί να ξεκινήσει ξανά. Συμβουλευθείτε το συντομότερο ένα Επίσημο Συνεργείο της μάρκας.
Τα ενδεικτικά  και  ανάβουν.	"ΚΛΕΙΔΩΜΑ ΕΛΕΓΧΟΥ ΕΚΠΟΜΠΗΣ ΚΑΥΣΑΕΡΙΩΝ ΣΕ 0 ΧΛΜ."	Υποδεικνύει ότι μετά από το κλείσιμο του διακόπτη δεν θα είναι δυνατή η εκκίνηση του αυτοκινήτου. Καλέστε ένα εξουσιοδοτημένο συνεργείο της μάρκας.

2

ΡΟΝΤΑΡΙΣΜΑ

Έκδοση με βενζινοκινητήρα

Για τα πρώτα **1.000 χλμ.**, μην υπερβείτε τα 130 χλμ./ώρα με την πιο υψηλή σχέση.

Μόνο μετά τα **3.000 χλμ.** περίπου το αυτοκίνητό σας θα φτάσει στο μέγιστο των επιδόσεών του.

Διαστήματα σέρβις: ανατρέξτε στο έγγραφο συντήρησης του αυτοκινήτου.

Έκδοση με πετρελαιοκινητήρα

Για τα πρώτα **1.500 χλμ.**, μην ξεπερνάτε τα 130 km/h με την πιο μακριά ταχύτητα ή τις 2.500 σ.α.λ. Μετά από τα 1.500 χλμ., μπορείτε να οδηγείτε πιο γρήγορα αλλά μόνο μετά τα 6.000 χλμ. περίπου το αυτοκίνητό σας θα φτάσει στο μέγιστο των επιδόσεών του.

Κατά την περίοδο του ρονταρίσματος, μην επιταχύνετε απότομα όσο ο κινητήρας είναι κρύος, επίσης μην ανεβάζετε πολύ υψηλά τις στροφές.

Συχνότητα των προγραμματισμένων συντηρήσεων: συμβουλευθείτε το βιβλιάριο συντήρησης του αυτοκινήτου σας.

Σημείωση: για ένα νέο αυτοκίνητο σε φάση στρωσίματος: η στάθμη του υγρού ψύξης μπορεί να είναι υψηλότερη από το σημάδι "MAXI" στο δοχείο,

μετά πέφτει μεταξύ των σημαδιών "MINI" και "MAXI".

Αυτό δεν παρουσιάζει κίνδυνο.

ΕΚΚΙΝΗΣΗ, ΣΒΉΣΙΜΟ ΤΟΥ ΚΙΝΗΤΗΡΑ

Διακόπτης εκκίνησης ανάφλεξης σε αυτοκίνητο με κλειδί.

Θέση "Στοπ και κλειδώμα τιμονιού" A

Για κλειδώμα: βγάλτε το κλειδί **1** και στρίψτε το τιμόνι μέχρι να κλειδώσει η κολώνα τιμονιού.

Για να το ξεκλειδώσετε, γυρίστε ελαφρά το κλειδί και το τιμόνι.

Θέση "Ενεργή" B

Ο διακόπτης είναι ανοικτός.

- **Έκδοση με βενζινοκινητήρα:** είστε έτοιμοι να ξεκινήσετε.
- **Έκδοση με πετρελαιοκινητήρα:** ο κινητήρας βρίσκεται σε φάση προθέρμανσης.

Θέση "Εναρξη" C



Εάν ο κινητήρας δεν ξεκινάει, γυρίστε το κλειδί προς τα πίσω πριν προσπαθήσετε ξανά να θέσετε σε λειτουργία τη μίζα

Αφήστε το κλειδί μόλις ο κινητήρας ξεκινήσει.

Ιδιαιτερότητα των αυτοκινήτων που είναι εξοπλισμένα με αυτόματο κιβώτιο ταχυτήτων

➔ 186 ➔ 190.

Εκκίνηση του κινητήρα

Ανάλογα με το αυτοκίνητο, εάν έχει επιλεγθεί μια ταχύτητα, για να ξεκινήσει ο κινητήρας πρέπει οπωσδήποτε

να πατήσετε το πεντάλ του συμπλέκτη ή να θέσετε τον μοχλό ταχυτήτων στη Νεκρά. Το μήνυμα "Νεκρά + ΕΚΚΙΝΗΣΗ" εμφανίζεται στον υπολογιστή ταξιδιού για να σας ειδοποιήσει.

Σε συνθήκες πολύ έντονου ψύχους (θερμοκρασίες κάτω των -20°C): για να διευκολύνετε την εκκίνηση του κινητήρα, ανοίξτε τον διακόπτη για μερικά δευτερόλεπτα **πριν** εκκινήσετε τον κινητήρα.

Κατά την εκκίνηση του κινητήρα ενώ η εξωτερική θερμοκρασία είναι πολύ χαμηλή (χαμηλότερη των -10°C): κρατήστε πατημένο το πεντάλ του συμπλέκτη έως ότου ξεκινήσει ο κινητήρας.

Σε ένα αυτοκίνητο εξοπλισμένο με αυτόματο κιβώτιο ταχυτήτων, πριν ξεκινήσετε, θέστε τον μοχλό στη θέση **P** or **N** και πατήστε το πεντάλ του φρένου.

➔ 186.

ΕΚΚΙΝΗΣΗ, ΣΒΉΣΙΜΟ ΤΟΥ ΚΙΝΗΤΗΡΑ



Έκδοση με βενζινοκινητήρα

– Φέρτε το κλειδί μέχρι τη θέση "Εκκίνηση" **χωρίς να πατάτε γκάζι**.

– Αφήστε το κλειδί μόλις ο κινητήρας ξεκινήσει.

Έκδοση με πετρελαιοκινητήρα

Γυρίστε το κλειδί ανάφλεξης στη θέση "On" **B** και κρατήστε τη θέση αυτή μέχρι να σβήσει η προειδοποιητική λυχνία προθέρμανσης του κινητήρα.

Γυρίστε το κλειδί στη θέση "Εκκίνηση" **C** **χωρίς να επιταχύνετε**.

Αφήστε το κλειδί μόλις ο κινητήρας ξεκινήσει.

Σβήσιμο του κινητήρα

Με τον κινητήρα στο ρελαντί, γυρίστε το κλειδί στη θέση "Stop" **A**.

Ιδιαιτερότητα

Ανάλογα με το αυτοκίνητο, τα αξεσουάρ (π.χ. ραδιόφωνο) σταματούν να λειτουργούν είτε όταν σβήσει ο κινητήρας είτε όταν ανοίξει η πόρτα του οδηγού είτε όταν κλειδώσουν οι πόρτες.



Μην ξεκινάτε ποτέ το αυτοκίνητό σας ενώ κυλάει ελεύθερα σε έδαφος με κλίση. Κίνδυνος μη ενεργοποίησης της υποβοήθησης τιμονιού.

Υπάρχει κίνδυνος ατυχήματος.

έκδοση με υγραέριο

Η εκκίνηση του κινητήρα πραγματοποιείται πάντοτε με τη χρήση βενζίνης.



Ενώ το ρεζερβουάρ καυσίμου είναι άδειο, το αυτοκίνητο δεν μπορεί να ξεκινήσει ή να κινηθεί μόνο σε λειτουργία υγραερίου.

Η λειτουργία με διπλό καύσιμο υγραερίου/βενζίνης απαιτεί την παρουσία βενζίνης (για εκκίνηση, μεγάλη επιτάχυνση, χαμηλές θερμοκρασίες κ.λπ.).

Εάν η πορτοκαλί προειδοποιητική

λυχνία  εμφανιστεί στο ταμπλό οργάνων συνοδευόμενη από έναν χαρακτηριστικό ήχο, γείστε το ρεζερβουάρ με τουλάχιστον 8 λίτρα καυσίμου.



Για περισσότερες πληροφορίες σχετικά με τις εκδόσεις υγραερίου ➔ **33**.

ΕΚΚΙΝΗΣΗ, ΣΒΉΣΙΜΟ ΤΟΥ ΚΙΝΗΤΗΡΑ



Μη σταθμεύετε και μην αφήνετε τον κινητήρα να λειτουργεί σε περιοχές όπου εύφλεκτες ουσίες ή υλικά, όπως χορτάρι ή φύλλα, μπορεί να έλθουν σε επαφή με τη ζεστή εξάτμιση.



Μη σβήνετε ποτέ τον κινητήρα πριν το όχημα σταματήσει εντελώς. Το σβήσιμο του κινητήρα προκαλεί τη διακοπή της λειτουργίας των συστημάτων υποβοήθησης. Μόλις διακοπεί η λειτουργία του κινητήρα, παύει και η λειτουργία του σερβόφρενου, της υποβοήθησης τιμονιού και σταματούν να λειτουργούν οι διάταξεις παθητικής ασφάλειας όπως οι airbags και οι προεντατήρες.



Ευθύνη του οδηγού κατά τη στάθμευση ή στάση του οχήματος

Μην αφήνετε ποτέ μόνο στο όχημά σας ένα ζώο, ένα παιδί ή έναν μη αυτοεξυπηρετούμενο ενήλικα, ακόμη και για μικρό χρονικό διάστημα. Αυτοί, μπορεί να θέσουν τον εαυτό τους ή άλλα άτομα σε κίνδυνο, ξεκινώντας τον κινητήρα, ενεργοποιώντας εξοπλισμούς, όπως τα ηλεκτρικά παράθυρα, ή κλειδώνοντας τις πόρτες. Επιπλέον, όταν κάνει ζεστή ή/και έχει ηλιοφάνεια, πρέπει να θυμάστε ότι η εσωτερική θερμοκρασία της καμπίνας αυξάνεται πολύ γρήγορα. **ΚΙΝΔΥΝΟΣ ΘΑΝΑΤΟΥ Ή ΣΟΒΑΡΩΝ ΤΡΑΥΜΑΤΙΣΜΩΝ.**

Hybrid έκδοση



Για να ανοίξετε το διακόπτη:

- μετακινήστε τον μοχλό ταχυτήτων στη θέση **P**,
- πατήστε το πεντάλ φρένου,
- Γυρίστε το κλειδί στη θέση "Εκκίνηση" **C** χωρίς να επιταχύνετε;
- αφήστε το κλειδί μόλις το εμφανιστεί το μήνυμα **READY** στο ταμπλό οργάνων, συνοδευόμενο από ένα ηχητικό σήμα.

Το μήνυμα εξαφανίζεται όταν η ταχύτητα του οχήματος είναι υψηλότερη από περίπου 5 χλμ./ώρα.

Διακοπή του συστήματος Hybrid

Με το αυτοκίνητο σταματημένο, γυρίστε το κλειδί στη θέση "Stop" **A**. Η

ΕΚΚΙΝΗΣΗ, ΣΒΉΣΙΜΟ ΤΟΥ ΚΙΝΗΤΗΡΑ

ανάφλεξη είναι απενεργοποιημένη και το μήνυμα **READY** εξαφανίζεται από τον ταμπλό οργάνων.



Πριν απομακρυνθείτε από το αυτοκίνητο, ελέγξτε ότι ο διακόπτης έχει κλείσει.

Διακόπτης ανάφλεξης-μίζας σε αυτοκίνητο με κάρτα



67811

Η κάρτα πρέπει να βρίσκεται στη ζώνη ανίχνευσης **1**.

Για να ξεκινήσετε:

– σε αυτοκίνητο με αυτόματο κιβώτιο ταχυτήτων, ρυθμίστε τον μοχλό στη θέση **P** ή στη θέση **N**, πατήστε το πεντάλ του φρένου και πατήστε το κουμπί **2**.

Σε αυτοκίνητα Hybrid, το μήνυμα **READY** ανάβει στον πίνακα οργάνων μαζί με ένα ηχητικό σήμα. Το μήνυμα εξαφανίζεται όταν η ταχύτητα του αυτοκινήτου είναι υψηλότερη από περίπου 5 χλμ./ώρα km/h;



71682

– σε οχήματα με χειροκίνητο κιβώτιο ταχυτήτων, πατήστε το πεντάλ του φρένου ή του συμπλέκτη και πατήστε το κουμπί **2**. Εάν έχει επιλεγεί μια ταχύτητα, η εκκίνηση θα είναι δυνατή μόνο με πάτημα του πεντάλ του συμπλέκτη

Ιδιαιτερότητες

– Εάν δεν συντρέχει οποιαδήποτε από τις συνθήκες εκκίνησης, εμφανίζεται το μήνυμα "Πατήστε φρένο + **START**" ή "Πάτα συμπλέκτη + **start**" ή "Επιλέξτε θέση **P** στο κιβώτιο ταχ." στο καντράν.

– σε ορισμένες περιπτώσεις, θα χρειαστεί να μετακινήσετε το τιμόνι ενώ πατάτε το κουμπί εκκίνησης **2** για να βοηθήσετε στο ξεκλείδωμα της κολόνας του τιμονιού: σε αυτή την περίπτωση θα σας ενημερώσει το μήνυμα "Στρίψτε τιμόνι + **START**",

έκδοση με υγραέριο

Η εκκίνηση του κινητήρα πραγματοποιείται πάντοτε με τη χρήση βενζίνης.

ΕΚΚΙΝΗΣΗ, ΣΒΉΣΙΜΟ ΤΟΥ ΚΙΝΗΤΗΡΑ

i Ενώ το ρεζερβουάρ καυσίμου είναι άδειο, το αυτοκίνητο δεν μπορεί να ξεκινήσει ή να κινηθεί μόνο σε λειτουργία υγραερίου.

Η λειτουργία με διπτό καύσιμο υγραερίου/βενζίνης απαιτεί την παρουσία βενζίνης (για εκκίνηση, μεγάλη επιτάχυνση, χαμηλές θερμοκρασίες κ.λπ.).

Εάν η πορτοκαλί προειδοποιητική

λυχνία  εμφανιστεί στο ταμπλό οργάνων συνοδευόμενη από έναν χαρακτηριστικό ήχο, γεμίστε το ρεζερβουάρ με τουλάχιστον 8 λίτρα καυσίμου.

i Για περισσότερες πληροφορίες σχετικά με τις εκδόσεις υγραερίου ➔ 33.

Εκκίνηση σε λειτουργία "Hands-free" με το πορτ-μπαγκάζ ανοικτό

Σε αυτήν την περίπτωση, η κάρτα δεν πρέπει να βρίσκεται στο πορτ-μπαγκάζ.



Ευθύνη του οδηγού κατά τη στάθμευση ή στάση του οχήματος

Μην αφήνετε ποτέ μόνο στο όχημά σας ένα ζώο, ένα παιδί ή έναν μη αυτοεξυπηρετούμενο ενήλικα, ακόμη και για μικρό χρονικό διάστημα.

Αυτοί, μπορεί να θέσουν τον εαυτό τους ή άλλα άτομα σε κίνδυνο, ξεκινώντας τον κινητήρα, ενεργοποιώντας εξοπλισμούς, όπως τα ηλεκτρικά παράθυρα, ή κλειδώνοντας τις πόρτες.

Επιπλέον, όταν κάνει ζέστη ή/και έχει ηλιοφάνεια, πρέπει να θυμάστε ότι η εσωτερική θερμοκρασία της καμπίνας αυξάνεται πολύ γρήγορα.

ΚΙΝΔΥΝΟΣ ΘΑΝΑΤΟΥ Ή ΣΟΒΑΡΩΝ ΤΡΑΥΜΑΤΙΣΜΩΝ.

Λειτουργία αξεσουάρ

(άνοιγμα του διακόπτη)



Μόλις μπείτε στο αυτοκίνητό σας, έχετε στη διάθεσή σας ορισμένες λειτουργίες (ραδιόφωνο, σύστημα πλοήγησης, υαλοκαθαριστήρες, ...).

Για να έχετε στη διάθεσή σας τις άλλες λειτουργίες, με την κάρτα μέσα στην καμπίνα επιβατών πιέστε το πλήκτρο 2 χωρίς να πατάτε τα πεντάλ.

ΕΚΚΙΝΗΣΗ, ΣΒΉΣΙΜΟ ΤΟΥ ΚΙΝΗΤΗΡΑ

Σφάλματα λειτουργίας



Σε ορισμένες περιπτώσεις, η κάρτα hands-free ενδέχεται να μη λειτουργεί:

- Όταν έχει εξασθενήσει η μπαταρία της κάρτας, έχει αποφορτιστεί η μπαταρία του αυτοκινήτου, κ.λπ.
- η κάρτα βρίσκεται κοντά σε συσκευές που λειτουργούν στην ίδια συχνότητα (οθόνη, κινητό τηλέφωνο, συσκευή βιντεοπαιχνιδιών κ.λπ.),
- Το αυτοκίνητο βρίσκεται σε περιοχή με έντονη ηλεκτρομαγνητική ακτινοβολία.

Το μήνυμα "Βάλτε την κάρτα στη ζώνη + START" εμφανίζεται στο καντράν.



Πατήστε το πεντάλ του φρένου ή του συμπλέκτη και, στη συνέχεια, τοποθετήστε την κάρτα **3** (**A** ή **B**) στο σύμβολο **4** (**A** ή **B**). Πιέστε το πλήκτρο **2** για να θέσετε το όχημα σε λειτουργία. Το μήνυμα σβήνει.

Ειδική περίπτωση για τα αυτοκίνητα hybrid

Με το αυτοκίνητο σταματημένο και σε ηλεκτρική λειτουργία, το μήνυμα "Μοτέρ ενεργό Κλείστε διακόπτη" εμφανίζεται στο καντράν συνοδευόμενο από ηχητική ένδειξη, εάν:

- η ζώνη ασφαλείας του οδηγού δεν είναι δεμένη,
- το καπό είναι ανοικτό,
- η πόρτα του οδηγού είναι ανοικτή.



ΕΚΚΙΝΗΣΗ, ΣΒΉΣΙΜΟ ΤΟΥ ΚΙΝΗΤΗΡΑ

Συνθήκες σβήσιματος του κινητήρα



Το αυτοκίνητο πρέπει να είναι σταματημένο με το μοχλό στη θέση **P** για τα αυτοκίνητα με αυτόματο κιβώτιο ταχυτήτων.

Σε αυτοκίνητα Hybrid το μήνυμα **READY** εμφανίζεται στο καντράν.

Με την κάρτα μέσα στο αυτοκίνητο, πιέστε το κουμπί **2**: ο κινητήρας σβήνει.

Σε αυτοκίνητα Hybrid το μήνυμα **READY** εξαφανίζεται από το καντράν.

Η κολώνα τιμονιού κλειδώνει με το άνοιγμα της πόρτας του οδηγού ή με το κλειδί του αυτοκινήτου.

Εάν η κάρτα δεν βρίσκεται πλέον στο χώρο επιβατών ή εάν η μπαταρία της

κάρτας είναι άδεια, όταν το όχημα είναι ακινητοποιημένο και προσπαθείτε να σβήσετε τον κινητήρα, εμφανίζεται στο ταμπλό οργάνων το μήνυμα "Άπουσία κάρτας πιέστε παρ.START": πατήστε το κουμπί **2** για τουλάχιστον τρία δευτερόλεπτα. Εάν η κάρτα δεν βρίσκεται πλέον μέσα στην καμπίνα επιβατών, βεβαιωθείτε ότι μπορείτε να τη βρείτε πριν πιέσετε παρατεταμένα το κουμπί, χωρίς την κάρτα, δεν θα μπορέσετε να επανεκκινήσετε το αυτοκίνητο.

Παρότι ο κινητήρας δεν είναι σε λειτουργία, τα αξεσουάρ (ραδιόφωνο, ...) που βρίσκονταν σε λειτουργία εξακολουθούν να λειτουργούν για 10 λεπτά περίπου.

Με το άνοιγμα της πόρτας του οδηγού, τα αξεσουάρ απενεργοποιούνται.



Ποτέ μην σβήνετε τη μίζα μέχρι το αυτοκίνητο να σταματήσει. Μόλις διακοπεί η λειτουργία του κινητήρα, παύει και η λειτουργία του σερβόφρενου, της υποβοήθησης τιμονιού, κ.λπ., όπως και των συστημάτων παθητικής ασφάλειας όπως οι airbags και οι προεντατήρες.



Για τη διατήρηση της μπαταρίας 12 V, η μονάδα κινητήρα σβήνει αυτόματα μετά από περίπου 15 λεπτά ακινησίας του αυτοκινήτου, εφόσον η ζώνη ασφαλείας του οδηγού δεν έχει προσδεθεί και ο κινητήρας δεν έχει ήδη σταματήσει χειροκίνητα με το πλήκτρο **2**.

Εάν είναι απαραίτητο, μπορείτε να επανεκκινήσετε τον κινητήρα πατώντας μία φορά το πλήκτρο **2**.



Μη σταθμεύετε και μην αφήνετε τον κινητήρα να λειτουργεί σε περιόδους όπου εύφλεκτες ουσίες ή υλικά, όπως χορτάρι ή φύλλα, μπορεί να έλθουν σε επαφή με τη ζεστή εξάτμιση.



Όταν εγκαταλείπετε το αυτοκίνητό σας, ιδιαίτερα με την κάρτα πάνω σας, βεβαιωθείτε ότι ο κινητήρας είναι πράγματι σβηστός.

ΕΚΚΙΝΗΣΗ, ΣΒΉΣΙΜΟ ΤΟΥ ΚΙΝΗΤΗΡΑ

Λειτουργία Stop και Start

Αυτό το σύστημα επιτρέπει μείωση κατανάλωσης καυσίμου και εκπομπής αερίων του θερμοκηπίου. Κατά την εκκίνηση του αυτοκινήτου το σύστημα ενεργοποιείται αυτόματα. Κατά την οδήγηση το σύστημα σταματά τον κινητήρα (αναστολή λειτουργίας) όταν το αυτοκίνητο είναι σταματημένο (μποτιλάρισμα, σταμάτημα σε φανάρι...).

Συνθήκες αναστολής της λειτουργίας

Το αυτοκίνητο έχει κινηθεί από την τελευταία του στάση.

Για αυτοκίνητα εξοπλισμένα με αυτόματο κιβώτιο ταχυτήτων:

– το κιβώτιο ταχυτήτων είναι ρυθμισμένο στη θέση **D**, **L** (ανάλογα με το αυτοκίνητο) ή στη θέση **N**,

και

– το πεντάλ φρένου είναι πατημένο (αρκετά δυνατά),

Ανάλογα με το όχημα, εάν αναβοσβή-

νει η προειδοποιητική λυχνία  και εμφανιστεί το μήνυμα "Πατήστε το πεντάλ φρένου" στο ταμπλό οργάνων, αυτό σημαίνει ότι το πεντάλ φρένου δεν είναι επαρκώς πατημένο,

και

– το πεντάλ γκαζιού δεν είναι πατημένο,
και

– η ταχύτητα είναι μηδενική για περίπου 1 δευτερόλεπτο.

Η αναστολή της λειτουργίας του κινητήρα διατηρείται εάν έχει επιλεγεί η θέση **P**, ή εάν έχει επιλεγεί η θέση **N** με δεμένο το χειρόφρενο και χωρίς να πατάτε το πεντάλ φρένου.

Για τα αυτοκίνητα που είναι εξοπλισμένα με μηχανικό κιβώτιο ταχυτήτων:

– Το κιβώτιο ταχυτήτων βρίσκεται στη νεκρά θέση (νεκρό σημείο),

Εάν η προειδοποιητική λυχνία  αναβοσβήνει και στο ταμπλό οργάνων εμφανίζεται το μήνυμα "Επιλέξτε τη νεκρά", αυτό υποδεικνύει ότι πρέπει να μετακινήσετε τον μοχλό ταχυτήτων στην ουδέτερη θέση,

και

– Το πεντάλ του συμπλέκτη δεν είναι πατημένο,

και

– η ταχύτητα του αυτοκινήτου είναι μικρότερη από 5 χλμ/ώρα περίπου.

Για όλα τα αυτοκίνητα:

Το ενδεικτικό  στο καντράν ανάβει όταν ο κινητήρας είναι σε λειτουργία αναμονής.

Οι εξοπλισμοί του αυτοκινήτου παραμένουν σε λειτουργία όταν ο κινητήρας έχει σβήσει.

Όταν ο κινητήρας περνάει σε αναστολή, η υποβοήθηση τιμονιού μπορεί να μην λειτουργεί πλέον.

Σε αυτήν την περίπτωση μπορεί να λειτουργήσει και πάλι όταν ο κινητήρας δεν είναι πλέον σε αναστολή ή η ταχύτητα υπερβεί την ταχύτητα περίπου 1 μίλια την ώρα (1 χλμ. / ώρα) (κατηφόρες, κλίση, κ.λπ.).



Σε περίπτωση αναστολής της λειτουργίας του κινητήρα, το αυτόματο χειρόφρενο (ανάλογα με το αυτοκίνητο) δεν δένει αυτόματα.

ΕΚΚΙΝΗΣΗ, ΣΒΉΣΙΜΟ ΤΟΥ ΚΙΝΗΤΗΡΑ



Μην αφήνετε το αυτοκίνητό σας να κινείται, όταν αναστέλλεται η λειτουργία του κινητήρα (το

ενδεικτικό  ανάβει στο κατράν).



Πριν από την έξοδο από το αυτοκίνητο, ο κινητήρας δεν πρέπει να λειτουργεί (και όχι να τεθεί σε κατάσταση αναμονής) ➔ 175, ➔ 178.

Εμποδίζοντας την αναστολή της λειτουργίας του κινητήρα

Σε ορισμένες περιπτώσεις, όπως κατά την είσοδο σε διασταύρωση, μπορείτε, με το σύστημα ενεργοποιημένο, να κρατήσετε σε λειτουργία τον κινητήρα, προκειμένου να είναι δυνατή η γρήγορη εκκίνηση.

Για αυτοκίνητα εξοπλισμένα με αυτόματο κιβώτιο ταχυτήτων:

Κρατήστε το αυτοκίνητο ακινητοποιημένο πιέζοντας ελαφρά το πεντάλ φρένου.

Για τα αυτοκίνητα που είναι εξοπλισμένα με μηχανικό κιβώτιο ταχυτήτων:

Κρατήστε πατημένο το πεντάλ του συμπλέκτη.



Για τον ανεφοδιασμό με καύσιμα, ο κινητήρας δεν πρέπει να λειτουργεί (και όχι μόνο σε κατάσταση αναμονής στην περίπτωση αυτοκινήτων που είναι εξοπλισμένα με τη λειτουργία Stop and Start): πρέπει να απενεργοποιήσετε την ανάφλεξη ➔ 175 ➔ 178. **Κίνδυνος πυρκαγιάς.**

Έξοδος από την αναστολή λειτουργίας του κινητήρα

Για αυτοκίνητα εξοπλισμένα με αυτόματο κιβώτιο ταχυτήτων:

– όταν η πόρτα του οδηγού είναι ανοιχτή;

ή

– όταν η ζώνη ασφαλείας του οδηγού δεν είναι δεμένη,

ή

– το πεντάλ του φρένου απελευθερώνεται και η επιλέγεται η θέση **D** ή **L** (ανάλογα με το αυτοκίνητο),

ή

– όταν το πεντάλ του φρένου απελευθερώνεται, η θέση **N** συμπλέκεται και το χειρόφρενο είναι λυμένο,

ή

– όταν το πεντάλ του φρένου πατιέται ξανά, η θέση **P** έχει επιλεγεί ή η θέση **N** έχει επιλεγεί με το χειρόφρενο πατημένο ➔ 186 ➔ 190,

ή

– η θέση **R** είναι ενεργοποιημένη,

ή

– το πεντάλ γκαζιού είναι πατημένο.

Για τα αυτοκίνητα που είναι εξοπλισμένα με μηχανικό κιβώτιο ταχυτήτων:

– όταν ανοίγετε την πόρτα του οδηγού, χωρίς να έχετε επιλέξει κάποια σχέση και με το πεντάλ του συμπλέκτη ελεύθερο,

ή

– όταν λύνετε τη ζώνη ασφαλείας του οδηγού, χωρίς να έχετε επιλέξει κάποια σχέση και με το πεντάλ του συμπλέκτη ελεύθερο,

ή

– το κιβώτιο ταχυτήτων είναι σε ουδέτερη θέση και το πεντάλ συμπλέκτη είναι ελαφρά πατημένο,

ή

ΕΚΚΙΝΗΣΗ, ΣΒΉΣΙΜΟ ΤΟΥ ΚΙΝΗΤΗΡΑ

– επιλεγμένη ταχύτητα και πεντάλ συμπλέκτη εντελώς πατημένο.

Ειδική σημείωση: ανάλογα με το αυτοκίνητο, εάν απενεργοποιήσετε την ανάφλεξη, όταν ο κινητήρας είναι σε λειτουργία αναμονής, η προειδοποιητική

κί λυχνία  μπορεί να εμφανίζεται στο καντράν.



Σε αυτοκίνητα που είναι εξοπλισμένα με μηχανικό κιβώτιο ταχυτήτων:

η επανεκκίνηση ενδέχεται να διακοπεί εάν ελευθερώσετε το πεντάλ συμπλέκτη πολύ γρήγορα ενώ η σχέση είναι επιλεγμένη.

Συνθήκες μη αναστολής της λειτουργίας του κινητήρα

Ορισμένες συνθήκες δεν επιτρέπουν στο σύστημα την αναστολή της λειτουργίας του κινητήρα, κυρίως όταν:

- η πόρτα του οδηγού δεν είναι κλειστή,
- η ζώνη ασφαλείας του οδηγού δεν είναι δεμένη,
- έχετε βάλει την όπισθεν,
- το καπό κινητήρα δεν είναι ασφαλισμένο,

– η εξωτερική θερμοκρασία είναι πολύ χαμηλή ή πολύ υψηλή,

– η μπαταρία δεν είναι επαρκώς φορτισμένη,

– η διαφορά ανάμεσα στην εσωτερική θερμοκρασία του αυτοκινήτου και το όριο θερμοκρασίας του αυτόματου κλιματισμού είναι πολύ υψηλά,

– η λειτουργία Park Assist είναι σε λειτουργία,

– το υψόμετρο είναι πολύ μεγάλο,

– η κλίση είναι πολύ απότομη για τα αυτοκίνητα που είναι εξοπλισμένα με αυτόματο κιβώτιο ταχυτήτων,

– η λειτουργία "Καθαρή ορατότητα" είναι ενεργοποιημένη ➔ **314**,

– η θερμοκρασία του κινητήρα δεν είναι επαρκής,

– το σύστημα ελέγχου εκπομπής καυσαερίων είναι σε λειτουργία αναγέννησης,

– ...



Πριν από οποιαδήποτε εργασία στο χώρο του κινητήρα, πρέπει να απενεργοποιήσετε την ανάφλεξη ➔ **175**, ➔ **178**.

Ιδιαιτερότητα αυτόματης επανεκκίνησης του κινητήρα

Υπό ορισμένες συνθήκες, ο κινητήρας μπορεί να ξεκινήσει ξανά χωρίς επέμβαση, για τη δική σας ασφάλεια και άνεση.

Αυτό μπορεί να συμβεί όταν:

– η εξωτερική θερμοκρασία είναι πολύ χαμηλή ή πολύ υψηλή,

– η λειτουργία "Καθαρή ορατότητα" είναι ενεργοποιημένη ➔ **314**,

– η μπαταρία δεν είναι επαρκώς φορτισμένη,

– η ταχύτητα του αυτοκινήτου υπερβαίνει τα 5 km/h (σε κατηφόρα...),

– το πεντάλ φρένου πιέζεται επανειλημμένα ή υπάρχει απαίτηση συστήματος πέδησης,

– ...



Πριν από την έξοδο από το αυτοκίνητο, ο κινητήρας δεν πρέπει να λειτουργεί (και όχι να θεθεί σε κατάσταση αναμονής) ➔ **175**, ➔ **178**.

ΕΚΚΙΝΗΣΗ, ΣΒΉΣΙΜΟ ΤΟΥ ΚΙΝΗΤΗΡΑ

Απενεργοποίηση, ενεργοποίηση της λειτουργίας



Πιέστε τον διακόπτη **1** για να απενεργοποιήσετε τη λειτουργία. Το μήνυμα "Stop & Start ανενεργό" εμφανίζεται στον πίνακα οργάνων και ανάβει η ενδεικτική λυχνία του διακόπτη **1**.

Με ένα νέο πάτημα, το σύστημα επανενεργοποιείται. Το μήνυμα "Stop & Start ενεργό" εμφανίζεται στον πίνακα οργάνων και σβήνει η ενδεικτική λυχνία του διακόπτη **1**.

Το σύστημα επανενεργοποιείται αυτόματα με κάθε εκκίνηση του αυτοκινήτου χρησιμοποιώντας το πλήκτρο εκκίνησης ➔ **178**.

Σφάλματα λειτουργίας

Εάν εμφανιστεί το μήνυμα "Ελέγξτε Stop & Start" στο καντράν συνοδευόμενο από το άναμμα της ενδεικτικής λυχνίας στον διακόπτη **1**, αυτό σημαίνει ότι το σύστημα είναι απενεργοποιημένο.

Συμβουλευθείτε ένα Επίσημο Συνεργείο της μάρκας.



Ειδική σημείωση: όταν ο κινητήρας είναι σε κατάσταση αναμονής, πατώντας το διακόπτη **1** μία φορά, γίνεται αυτόματη επανεκκίνηση του κινητήρα.

ΧΕΙΡΙΣΤΗΡΙΟ ΤΑΧΥΤΗΤΩΝ

Μοχλός ταχυτήτων.

Για να βάλετε την όπισθεν



(αυτοκίνητο σταματημένο)

Αυτοκίνητο με χειροκίνητο κιβώτιο ταχυτήτων: μετακινήστε τον μοχλό στην νεκρά θέση και, στη συνέχεια, μετακινήστε το μοχλό στην όπισθεν.

Παρατηρήστε το πλέγμα που είναι σημειωμένο στο κουμπί **1** και ανασηκώστε τον δακτύλιο **2** προς τα πάνω ενώπιον του μοχλού για να ενεργοποιήσετε την όπισθεν.

Αυτοκίνητα εξοπλισμένα με αυτόματο κιβώτιο ταχυτήτων → 186

Το φως(τα) οπισθοπορείας ανάβουν όταν επιλεγθεί η όπισθεν (με ανοικτό διακόπτη).

Αυτόματο κιβώτιο ταχυτήτων, ηλεκτρονικός μοχλός

Μοχλός επιλογής 1



R: όπισθεν

N: νεκρά

D: ταχύτητα εμπρός

B: ταχύτητα εμπρός με αυξημένη αναγεννητική πέδηση (ανάλογα με το αυτοκίνητο)

P: στάθμευση, κουμπί **2**

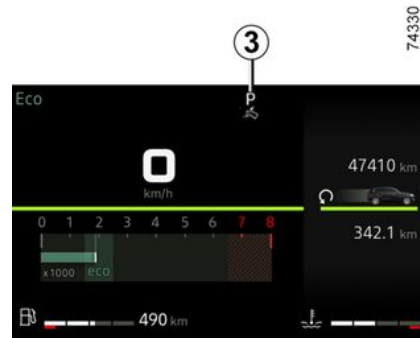

Η ένδειξη **3** στο καντράν υποδεικνύει τη θέση του μοχλού επιλογής που είναι ενεργοποιημένος **1**.



Ελέγξτε ότι η ενδεικτική λυχνία **P** στο καντράν και η ενδεικτική λυχνία που είναι ενσωματωμένη στο κουμπί **2** εμφανίζονται πριν εγκαταλείψετε το αυτοκίνητο.

Κίνδυνος απώλειας ακινητοποίησης του αυτοκινήτου.

Λειτουργία

ΧΕΙΡΙΣΤΗΡΙΟ ΤΑΧΥΤΗΤΩΝ

Με το αυτοκίνητο σταματημένο και τον μοχλό επιλογής **1** στη θέση **P**, ξεκινήστε το αυτοκίνητο.

Στην έκδοση Hybrid, το μήνυμα **READY** εμφανίζεται στο καντράν.

Με το πόδι σας στο πεντάλ του φρένου (το ενδεικτικό **3** εξαφανίζεται από την οθόνη), απενεργοποιήστε τη θέση **P** και επιλέξτε τη θέση **D**.

Ο μοχλός πρέπει να μετακινηθεί μόνο στη θέση D, B ή στη θέση R ενώ το αυτοκίνητο είναι σταματημένο, το πόδι σας είναι στο πεντάλ φρένου και το πεντάλ γκαζιού απελευθερωμένο.



Το ενδεικτικό **READY** που εμφανίζεται στο καντράν υποδεικνύει ότι το σύστημα Hybrid λειτουργεί και είναι έτοιμο για οδήγηση ➔ **175**, ➔ **178**.

Λειτουργία



Μετακινήστε τον μοχλό επιλογής **1** μία ή δύο εγκοπές προς τα εμπρός ή προς τα πίσω για να ενεργοποιήσετε την επιθυμητή θέση (**R**, **N**, **D** ή **B**), και στη συνέχεια αφήστε τον μοχλό και θα επιστρέψει στη σταθερή του θέση.

Η επιλεγμένη θέση ανάβει στο καντράν.

Εάν ορισμένες συνθήκες αποτρέπουν τη μετάβαση από κάποια θέση σε άλλη, η επιθυμητή θέση αναβοσβήνει στο καντράν.

Για να ενεργοποιήσετε τη θέση P



Με το αυτοκίνητο σταματημένο και τον κινητήρα σε λειτουργία ή τον διακόπτη ανοιχτό, πιάστε το κουμπί **2** για να επιλέξετε τη θέση **P**. Το ενδεικτικό προειδοποίησης στο πλήκτρο **2** εμφανίζεται σε πορτοκαλί χρώμα μόλις επιλεγθεί η θέση Στάθμευσης **P** στο κιβώτιο ταχυτήτων.

Για να καταργήσετε την επιλογή της θέσης P

Με το αυτοκίνητο ακινητοποιημένο και τον κινητήρα αναμμένο, πατήστε το πεντάλ του φρένου και, μετακινήστε τον μοχλό επιλογής **1** προς τα εμπρός ή προς τα πίσω ανάλογα με την επιθυμητή θέση. Η προειδοποιητική λυχνία του κουμπιού **2** σβήνει.

ΧΕΙΡΙΣΤΗΡΙΟ ΤΑΧΥΤΗΤΩΝ

Εάν το πεντάλ του φρένου δεν είναι πατημένο τέρμα, το μήνυμα "Πατήστε το πεντάλ φρένου" και το ενδεικτικό

προειδοποίησης  εμφανίζονται στο καντράν.

Σημείωση:

– εάν ο οδηγός ανοίξει την πόρτα του για να βγει από το αυτοκίνητο και η θέση **P** δεν έχει ενεργοποιηθεί, ακούγεται ένα ηχητικό σήμα και το μήνυμα "P δεν έχει επιλεγθεί" εμφανίζεται στο καντράν,

– το ενδεικτικό  ανάβει κάθε φορά που θα πρέπει να πατήσετε το πεντάλ φρένου για να αλλάξετε τη θέση του μοχλού στο αυτόματο κιβώτιο ταχυτήτων.

Για να επιλέξετε τη νεκρά (N)

Με το αυτοκίνητο σταματημένο και τον κινητήρα σε λειτουργία, για να επιλέξετε τη θέση **N**, μετακινήστε τον μοχλό επιλογής **1** κατά μία εγκοπή προς τα μπροστά ή πίσω ανάλογα με την επιλεγμένη ταχύτητα.

Για την επιλογή της πορείας εμπρός (θέση D)

Με το αυτοκίνητο σταματημένο και τον κινητήρα σε λειτουργία, μετακινήστε τον μοχλό επιλογής **1** δύο εγκοπές

προς τα πίσω για να επιλέξετε τη θέση **D**.

Εάν μία από τις συνθήκες δεν ισχύει, το **D** αναβοσβήνει για πέντε δευτερόλεπτα περίπου και το μήνυμα "Πατήστε το πεντάλ φρένου" εμφανίζεται στο καντράν για 15 δευτερόλεπτα περίπου.

Στην πλειονότητα των συνθηκών οδήγησης, δεν θα χρειάζεται πλέον να χρησιμοποιείτε τον μοχλό ταχυτήτων: οι ταχύτητες αλλάζουν αυτόματα, την κατάλληλη στιγμή, με την κατάλληλη ταχύτητα του κινητήρα, επειδή η αυτοματοποιημένο σύστημα λαμβάνει υπόψη το φορτίο του αυτοκινήτου, το προφίλ του δρόμου και το επιλεγμένο στυλ οδήγησης.

Σημείωση: με τον κινητήρα σε λειτουργία και ταχύτητα αυτοκινήτου μεταξύ 0 και 8 χλμ./ώρα στη θέση **N** ή **R**, χρειάζεται να πατήσετε το πεντάλ του φρένου προκειμένου να επιλέξετε τη θέση **D**. Αυτό χρησιμεύει στους ελιγμούς παρκαρίσματος, καθώς εκεί χρειάζονται πολλές εναλλαγές εμπροσθοπορείας και οπισθοπορείας.

Οικονομική οδήγηση

Όταν κινείστε, αφήνετε πάντοτε το μοχλό στη θέση **D**, με ελαφρύ πάτημα του πεντάλ γκαζιού, οι σχέσεις αλλάζουν αυτόματα σε πιο χαμηλό αριθμό στροφών κινητήρα.

Επιταχύνσεις και προσπεράσματα

Πατήστε το πεντάλ του γκαζιού απότομα και έως το τέρμα (μέχρι να ξεπεράσετε το σκληρό σημείο του πεντάλ).

Με τον τρόπο αυτόν και πάντα μέσα στα μέτρα των δυνατοτήτων του κινητήρα, σας δίνεται η δυνατότητα να κατεβάζετε ταχύτητα ώστε να επιλέξετε τη βέλτιστη σχέση (κικντάουν).

Οδήγηση στη λειτουργία B

Αυτή η λειτουργία επιτρέπει την οδήγηση με μεγαλύτερη αναγεννητική πέδηση κινητήρα.

Όταν αφήνετε το πεντάλ γκαζιού, το αυτοκίνητο χρησιμοποιεί αναγεννητική πέδηση για να επιβραδυνθεί.

Με αυτόν τον τρόπο, ο ηλεκτροκινητήρας παράγει ηλεκτρικό ρεύμα υψηλότερης έντασης, που επιτρέπει την επαναφόρτιση της μπαταρίας έλξης.

Στη λειτουργία **B**, η απόδοση της αναγεννητικής πέδησης μειώνεται, εάν η μπαταρία είναι κρύα ή πλήρως φορτισμένη.



Το φρένο κινητήρα σε καμία περίπτωση δεν μπορεί να αντικαταστήσει το πεντάλ φρένου.

ΧΕΙΡΙΣΤΗΡΙΟ ΤΑΧΥΤΗΤΩΝ

Για την επιλογή της όπισθεν (θέση R)

Με το αυτοκίνητο σταματημένο και τον κινητήρα σε λειτουργία, μετακινήστε τον μοχλό επιλογής **1** δύο εγκοπές προς τα εμπρός για να επιλέξετε τη θέση **R**.

Εάν το πεντάλ του φρένου δεν είναι πατημένο, ακούγεται ένα ηχητικό σήμα, η ένδειξη θέσης **R** αναβοσβήνει για περίπου πέντε δευτερόλεπτα στο σχεδιάγραμμα του καντράν και το μήνυμα "Πατήστε το πεντάλ φρένου" θα εμφανιστεί για περίπου 15 δευτερόλεπτα.

Σημείωση: με τον κινητήρα σε λειτουργία και το αυτοκίνητο να κινείται με ταχύτητα μεταξύ περίπου 0 και 8 χλμ./ώρα στη θέση **N** ή **D** δεν χρειάζεται να πατήσετε το πεντάλ του φρένου για να ενεργοποιήσετε τη θέση **R**. Αυτό χρησιμεύει στους ελιγμούς παρκαρίσματος, καθώς εκεί χρειάζονται πολλές εναλλαγές εμπροσθοπορείας και οπισθοπορείας.

Χειριστήρια αλλαγής ταχύτητας **4** και **5**



Ανάλογα με το αυτοκίνητο, τα χειριστήρια **4** και **5** μπορούν να χρησιμοποιηθούν για την αλλαγή ταχύτητας όταν ο μοχλός **1** βρίσκεται στη θέση **D**.

4: Για να κατεβάσετε σχέση.

5: Για να ανεβάσετε σχέση.

Οι θέσεις **P**, **N** και **R** δεν μπορούν να προσεγγιστούν με τη χρήση των χειριστηρίων.

Οδήγηση με το χειροκίνητο τρόπο λειτουργίας

Κατά την οδήγηση στη θέση **D**, μπορείτε να επιλέξετε τη χειροκίνητη λειτουργία οδήγησης με τα χειριστήρια **4** και **5**

στο τιμόνι. Ανάλογα με το αυτοκίνητο, διατίθενται δύο χειροκίνητες λειτουργίες οδήγησης:

– η **"προσωρινή"** χειροκίνητη λειτουργία μπορεί να χρησιμοποιηθεί για να αναγκάσει την αλλαγή ταχυτήτων πατώντας για λίγο ένα από τα δύο χειριστήρια. Η λειτουργία οδήγησης **D** και η επιλεγμένη σχέση εμφανίζονται στο καντράν.

Σημείωση: το κιβώτιο επανέρχεται αυτόματα στον αυτόματο τρόπο λειτουργίας **D** εάν η επιλεγμένη ταχύτητα δεν είναι η πλέον βέλτιστη για την απόδοση του αυτοκινήτου, ή εάν δεν έχει πραγματοποιηθεί κάποια ενέργεια με τα χειριστήρια για κάποιο χρονικό διάστημα.

– ο **μόνιμος χειροκίνητος τρόπος λειτουργίας ενεργοποιείται** κρατώντας πατημένο ένα από τα δύο χειριστήρια. Η λειτουργία οδήγησης **M** και η επιλεγμένη σχέση εμφανίζονται στο καντράν.



Σημείωση: ανάλογα με το αυτοκίνητο, η επαναφορά σε αυτόματο τρόπο λειτουργίας πραγματοποιείται πατώντας και κρατώντας πατημένο το δεξί χειριστήριο ή μετακινώντας τον μοχλό ενός αγγίγματος κατά μία ή δύο εγκοπές **1** προς τα πίσω.

Σε όλες τις περιπτώσεις:

ΧΕΙΡΙΣΤΗΡΙΟ ΤΑΧΥΤΗΤΩΝ

- για να κατεβάσετε ταχύτητα, πιέστε το αριστερό χειριστήριο,
- για να ανεβάσετε ταχύτητα, πιέστε το δεξιό χειριστήριο.

Σημείωση: ανάλογα με την οθόνη, οι

ενδείξεις "+" και "-" ή  και  σας προτείνουν να ανεβάσετε ή να κατεβάσετε σχέση.

Αυτοματο κιβωτιο ταχυτητων

Έκδοση εσωτερικής καύσης



Μοχλός επιλογής 1

P : στάθμευση

R : ταχύτητα όπισθεν

N : νεκρά

D : ταχύτητα εμπρός

L : "Low" λειτουργία

Η ένδειξη **4** στον ταμπλό οργάνων υποδεικνύει τη θέση του μοχλού ταχυτήτων που είναι ενεργοποιημένος **1**.



Σημείωση: πατήστε το κουμπί **2** για να:

- θέση εξόδου **P**,
- αλλαγή από τη θέση **D**, **L** ή **N** στη θέση **R** ή **P**,
- αλλαγή από τη θέση **D** στη θέση **L**.

Λειτουργία

Με το μοχλό επιλογής **1** στη θέση **P**, πατήστε το πεντάλ του φρένου και, στη συνέχεια, βάλτε μπροστά τον κινητήρα.

Για να μετακινηθείτε από τη θέση **P**, πρέπει να πατήσετε το πεντάλ του φρένου πριν πατήσετε το κουμπί ξεκλειδώματος **2**.

Με το πόδι σας στο πεντάλ του φρένου (η προειδοποιητική λυχνία **3** εξαφανίζεται από την οθόνη), αποσυμπλέξτε **P**.

Η τοποθέτηση του μοχλού επιλογής στη θέση D ή R πρέπει να γίνεται μόνο με το αυτοκίνητο σταματημένο, με πάτημα του πεντάλ φρένου και με το πεντάλ του γκαζιού ελεύθερο.

Οδήγηση με τον αυτόματο τρόπο λειτουργίας

Ρυθμίστε τον μοχλό **1** στη θέση **D**.

Στην πλειονότητα των συνθηκών οδήγησης, δεν θα χρειάζεται πλέον να χρησιμοποιείτε τον μοχλό ταχυτήτων: οι ταχύτητες αλλάζουν αυτόματα, την κατάλληλη στιγμή, με την κατάλληλη ταχύτητα του κινητήρα, επειδή το αυτοματοποιημένο σύστημα λαμβάνει υπόψη το φορτίο του αυτοκινήτου, το προφίλ του δρόμου και το επιλεγμένο στυλ οδήγησης.

Οικονομική οδήγηση

Όταν κινείστε, αφήνετε πάντοτε το μοχλό στη θέση **D**, με ελαφρύ πάτημα του πεντάλ γκαζιού, οι σχέσεις αλλάζουν αυτόματα σε πιο χαμηλό αριθμό στροφών κινητήρα.

Επιταχύνσεις και προσπεράσματα

ΧΕΙΡΙΣΤΗΡΙΟ ΤΑΧΥΤΗΤΩΝ

Πατήστε το πεντάλ του γκαζιού απότομα και έως το τέρμα (μέχρι να ξεπεράσετε το σκληρό σημείο του πεντάλ).

Με τον τρόπο αυτόν και πάντα μέσα στα μέτρα των δυνατοτήτων του κινητήρα, σας δίνεται η δυνατότητα να κατεβάζετε ταχύτητα ώστε να επιλέγετε τη βέλτιστη σχέση (κικντάουν).

Εξαιρετικές περιπτώσεις

Υπό ορισμένες συνθήκες οδήγησης (που έχουν ως αποτέλεσμα, για παράδειγμα, την προστασία του κινητήρα, την ενεργοποίηση του ηλεκτρονικού ελέγχου ευστάθειας (ESC) κ.λπ.), το αυτόματο σύστημα μπορεί να αλλάξει αυτόματα ταχύτητα.

Ομοίως, για την αποφυγή "λανθασμένων χειρισμών", η αλλαγή ταχύτητας μπορεί να μη γίνει αποδεκτή από τον "αυτοματισμό" σε αυτήν την περίπτωση, η ένδειξη της σχέσης αναβοβλίνει για μερικά δευτερόλεπτα για να σας ενημερώσει.



Στις ανηφόρες, για να παραμείνει σταματημένο, μην αφήνετε το πόδι σας στο γκαζί.

Κίνδυνος υπερθέρμανσης στο αυτόματο κιβώτιο ταχυτήτων.



Ελέγξτε ότι η προειδοποιητική λυχνία **P** εμφανίζεται στο ταμπλό οργάνων πριν εγκαταλείψετε

το όχημα.

Κίνδυνος απώλειας ακινητοποίησης του αυτοκινήτου.

Εξαιρετική περίπτωση

Εάν ο τύπος του δρόμου ή οι καιρικές συνθήκες (απότομες ανηφόρες, απότομες κατηφόρες, βαθύ χιόνι, άμμος ή λάσπη) καθιστούν δύσκολη την παραμονή στην αυτόματη λειτουργία, ανάλογα με το αυτοκίνητο, συνιστάται να μεταβείτε στη λειτουργία "Low" για να μπορέσει το αυτοκίνητο να κινηθεί με χαμηλή ταχύτητα κάτω των 50 χλμ./ώρα σε επιφάνειες με χαμηλή πρόσφυση (χιόνι, λάσπη κ.λπ.), να ανέβει μια πλαγιά ή να φρενάρει ο κινητήρας κατά τη διάρκεια μιας κατάβασης σε κατηφό-

ρα. Για να το κάνετε αυτό, ρυθμίστε το μοχλό στη θέση **L**.

Σημείωση: στο "Low", οι μεταβολές των στροφών του κινητήρα είναι συνεχείς και οι επιταχύνσεις είναι πιο γραμμικές.

Για να αποφύγετε το σβήσιμο του κινητήρα, σε συνθήκες μεγάλου ψύχους, περιμένετε μερικά δευτερόλεπτα προτού αποσυνδέσετε τη θέση **P** ή **N** και πριν μετακινήσετε τον μοχλό στη θέση **D**, **R** ή **L**.

Υβριδική έκδοση



Μοχλός επιλογής 5

R : ταχύτητα όπισθεν

ΧΕΙΡΙΣΤΗΡΙΟ ΤΑΧΥΤΗΤΩΝ

N : νεκρά

D : ταχύτητα εμπρός

B : ταχύτητα εμπροσθοπορείας με αυξημένη αναγεννητική πέδηση

Η ένδειξη **8** στο καντράν υποδεικνύει τη θέση του μοχλού επιλογής που είναι ενεργοποιημένος **5**.

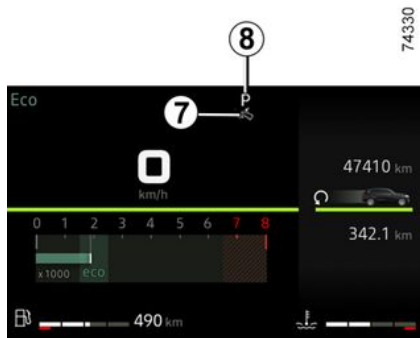

Σημείωση: πατήστε το κουμπί **6** για να:

- θέση εξόδου **P**,
- αλλαγή από τη θέση **D**, **B** ή **N** σε **R** ή **P**,
- αλλαγή από τη θέση **D** σε **B**.

Λειτουργία

Με το αυτοκίνητο σταματημένο και τον μοχλό επιλογής **5** στη θέση **P**, ξεκινή-

στε το αυτοκίνητο. Το μήνυμα **READY** εμφανίζεται στον ταμπλό οργάνων.

Για να μετακινηθείτε από τη θέση **P**, πρέπει να πατήσετε το πεντάλ του φρένου πριν πατήσετε το κουμπί ξεκλειδώματος **6**.

Με το πόδι σας στο πεντάλ του φρένου (η προειδοποιητική λυχνία **7** εξαφανίζεται από την οθόνη), αποσυμπλέξτε **P**.

Η τοποθέτηση του μοχλού επιλογής στη θέση D ή R πρέπει να γίνεται μόνο με το αυτοκίνητο σταματημένο, με πάτημα του πεντάλ φρένου και με το πεντάλ του γκαζιού ελεύθερο.



Το ενδεικτικό προειδοποίησης **READY** που εμφανίζεται στο καντράν υποδεικνύει ότι το σύστημα Hybrid λειτουργεί και είναι έτοιμο για οδήγηση → **175** → **178**.

Οδήγηση με τον αυτόματο τρόπο λειτουργίας

Ρυθμίστε τον μοχλό **1** στη θέση **D**.

Στην πλειονότητα των συνθηκών οδήγησης, δεν θα χρειάζεται πλέον να χρησιμοποιείτε τον μοχλό ταχυτήτων: οι ταχύτητες αλλάζουν αυτόματα, την κατάλληλη στιγμή, με την κατάλληλη

ταχύτητα του κινητήρα, επειδή το αυτοματοποιημένο σύστημα λαμβάνει υπόψη το φορτίο του αυτοκινήτου, το προφίλ του δρόμου και το επιλεγμένο στυλ οδήγησης.

Οικονομική οδήγηση

Όταν κινείστε, αφήνετε πάντοτε το μοχλό στη θέση **D**, με ελαφρύ πάτημα του πεντάλ γκαζιού, οι σχέσεις αλλάζουν αυτόματα σε πιο χαμηλό αριθμό στροφών κινητήρα.

Επιταχύνσεις και προσπεράσματα

Πατήστε το πεντάλ του γκαζιού απότομα και έως το τέρμα (μέχρι να ξεπεράσετε το σκληρό σημείο του πεντάλ).

Με τον τρόπο αυτόν και πάντα μέσα στα μέτρα των δυνατοτήτων του κινητήρα, σας δίνεται η δυνατότητα να κατεβάσετε ταχύτητα ώστε να επιλέγετε τη βέλτιστη σχέση (κικντάουν).

Οδήγηση στη λειτουργία **B**

Αυτή η λειτουργία επιτρέπει την οδήγηση με μεγαλύτερη αναγεννητική πέδηση κινητήρα. Όταν αφήνετε το πεντάλ γκαζιού, το αυτοκίνητο χρησιμοποιεί αναγεννητική πέδηση για να επιβραδυνθεί.

Με αυτόν τον τρόπο, ο ηλεκτροκινητήρας παράγει ηλεκτρικό ρεύμα υψηλότερης έντασης, που επιτρέπει την επαναφόρτιση της μπαταρίας έλξης.

ΧΕΙΡΙΣΤΗΡΙΟ ΤΑΧΥΤΗΤΩΝ

Στη λειτουργία **B**, η απόδοση της αναγεννητικής πέδησης μειώνεται, εάν η μπαταρία είναι κρύα ή πλήρως φορτισμένη.



Το φρένο κινητήρα σε καμία περίπτωση δεν μπορεί να αντικαταστήσει το πεντάλ φρένου.

Εξαιρετικές περιπτώσεις

Υπό ορισμένες συνθήκες οδήγησης (που έχουν ως αποτέλεσμα, για παράδειγμα, την προστασία του κινητήρα, την ενεργοποίηση του ηλεκτρονικού ελέγχου ευστάθειας (ESC) κ.λπ.), το αυτόματο σύστημα μπορεί να αλλάξει αυτόματα ταχύτητα.

Εξαιρετική περίπτωση

Για να αποφύγετε το σβήσιμο του κινητήρα, σε συνθήκες μεγάλου ψύχους, περιμένετε μερικά δευτερόλεπτα προτού αποσυνδέσετε τη θέση **P** ή **N** και πριν μετακινήσετε τον μοχλό στη θέση **D**, **R** ή **B**.



Για λόγους ασφαλείας, μη σβήνετε ποτέ τον κινητήρα πριν το αυτοκίνητο σταματήσει εντελώς.



Ελέγξτε ότι η προειδοποιητική λυχνία **P** εμφανίζεται στο ταμπλό οργάνων πριν εγκαταλείψετε το όχημα.
Κίνδυνος απώλειας ακινητοποίησης του αυτοκινήτου.

Εκδόσεις καύσης και υβριδικά

Στάθμευση του αυτοκινήτου

Με το αυτοκίνητο ακίνητο, ενώ πατάτε το πεντάλ του φρένου, βάλτε το μοχλό στη θέση **P**: το κιβώτιο ταχυτήτων βρίσκεται στο νεκρό σημείο και ασφαλίζει με μηχανικό τρόπο τους κινητήριους τροχούς.

Βεβαιωθείτε ότι το αυτόματο χειρόφρενο είναι δεμένο.



Σε περίπτωση χτυπήματος στο κάτω μέρος του αυτοκινήτου, ενώ αυτό πραγματοποιεί ελιγμούς (παράδειγμα: επαφή με κολωνάκι, πολύ ψηλό πεζοδρόμιο ή άλλο στοιχείο του δρόμου), ενδέχεται να προκληθεί ζημιά στο αυτοκίνητο (παράδειγμα: παραμόρφωση άξονα).
Για να αποφύγετε οποιονδήποτε κίνδυνο ατυχήματος, ζητήστε έλεγχο του αυτοκινήτου από ένα Επίσημο Συνεργείο της μάρκας.

Περίοδος συντήρησης

Ανατρέξτε στο εγχειρίδιο συντήρησης του αυτοκινήτου σας και συμβουλευτείτε ένα επίσημο Συνεργείο της μάρκας για να ελέγξετε εάν απαιτείται προγραμματισμένη συντήρηση του αυτόματου κιβωτίου ταχυτήτων.

Εάν δεν απαιτείται συντήρηση, δεν χρειάζεται να συμπληρώσετε λάδι.

Σφάλματα λειτουργίας

– κατά τη διάρκεια της οδήγησης, εάν εμφανιστεί το μήνυμα "Ελέγξτε αυτ.κιβώτ.ταχυτ." στο ταμπλό οργάνων, αυτό υποδηλώνει βλάβη.

ΧΕΙΡΙΣΤΗΡΙΟ ΤΑΧΥΤΗΤΩΝ

Συμβουλευθείτε το συντομότερο ένα επίσημο συνεργείο της μάρκας,

- **κατά την οδήγηση**, εάν εμφανιστεί το μήνυμα "Υπερθέρμανση κιβωτ. ταχυτήτων" στο ταμπλό οργάνων, σταματήστε το συντομότερο δυνατό για να αφήσετε το κιβώτιο ταχυτήτων να κρυώσει και περιμένετε να εξαφανιστεί το μήνυμα,
- **ανάκτηση από βλάβη σε όχημα με αυτόματο κιβώτιο ταχυτήτων**
→ 383.



Για λόγους ασφαλείας, μη σβήνετε ποτέ τον κινητήρα πριν το αυτοκίνητο σταματήσει εντελώς.



Όταν το αυτοκίνητο τεθεί σε κίνηση, σε περίπτωση που ο μοχλός μπλοκάρει στη θέση **P** μόλις πατήσετε το πεντάλ του φρένου (π.χ. βλάβη μπαταρίας), μπορείτε να απασφαλίσετε χειροκίνητα τον μοχλό για να ξεμπλοκάρετε τους κινητήριους τροχούς. Για να το κάνατε αυτό, ξεκουμπώστε τη βάση της φυσούνας και πιέστε προς τα μέσα το κουμπί **10** πιέζοντας ταυτόχρονα το κουμπί **9** στον μοχλό για να ξεκλειδώσετε τον μοχλό και να μετατοπιστεί στη θέση **N**.

Συμβουλευθείτε το συντομότερο έναν Εξουσιοδοτημένο Επισκευαστή της μάρκας,

ΧΕΙΡΟΦΡΕΝΟ

Αυτόματο χειρόφρενο

Υποβοηθούμενη λειτουργία



Δέσιμο του αυτόματου χειρόφρενου
Με το αυτοκίνητο σταματημένο, το αυτόματο χειρόφρενο μπορεί να χρησιμοποιηθεί για την ακινητοποίηση του αυτοκινήτου:

– πατώντας το κουμπί εκκίνησης/ διακοπής λειτουργίας του κινητήρα 1 ή περιστρέφοντας το κλειδί ανάφλεξης 2 (το κλειδί στη θέση "Στοπ και κλείδωμα του τιμονιού") A),

ή

– όταν η ζώνη ασφαλείας του οδηγού είναι δεν είναι δεμένη,

ή

– όταν η πόρτα του οδηγού είναι ανοιχτή,



ή

– στα αυτοκίνητα που διαθέτουν αυτόματο κιβώτιο ταχυτήτων, όταν η θέση P έχει επιλεγθεί.



Πριν εγκαταλείψετε το αυτοκίνητο, βεβαιωθείτε ότι το αυτόματο χειρόφρενο είναι πλήρως δεμένο. Για να επισημανθεί ότι το χειρόφρενο είναι ενεργοποιημένο, ανάβουν τα ενδεικτικά 3 στο δια-

κόπτη 4 και το (P) στο καντράν, μέχρις ότου κλειδώσουν οι πόρτες.

Σε όλες τις άλλες περιπτώσεις, για παράδειγμα όταν ο κινητήρας σβήνει ή μπαίνει σε κατάσταση αναμονής λόγω της λειτουργίας Stop and Start

➔ 182, το ηλεκτρονικό χειρόφρενο δεν ενεργοποιείται αυτόματα. Σε αυτήν την περίπτωση, πρέπει να χρησιμοποιηθεί ο χειροκίνητος τρόπος λειτουργίας. Για κάποιες εκδόσεις μοντέλων συγκεκριμένων χωρών, η λειτουργία εφαρμογής υποβοήθησης πέδησης δεν είναι ενεργοποιημένη. Ανατρέξτε στην παράγραφο "Χειροκίνητη λειτουργία".

Για να επιβεβαιώσετε ότι το ηλεκτρονικό χειρόφρενο είναι ενεργοποιημένο, ανάβει το μήνυμα "Χειρόφρενο δεμένο"

και η προειδοποιητική λυχνία " (P) " ανάβει στο ταμπλό και το ενδεικτικό 3 ανάβει στον διακόπτη 4.

ΧΕΙΡΟΦΡΕΝΟ

Αφού σβήσει ο κινητήρας, το ενδεικτικό **3** σβήνει αρκετά λεπτά μετά την ενεργοποίηση του ηλεκτρονικού χειρόφρενου

και το ενδεικτικό **(P)** σβήνει όταν το αυτοκίνητο είναι κλειδωμένο.

Σημείωση: σε ορισμένες περιπτώσεις (αποτυχία δεσίματος αυτόματου χειρόφρενου, χειροκίνητο λύσιμο του χειρόφρενου, κ.λπ.), ακούγεται ένα ηχητικό σήμα και το μήνυμα "Δέστε το χειρόφρενο" εμφανίζεται στο καντράν για να σας ειδοποιήσει ότι το αυτόματο χειρόφρενο έχει λυθεί:

- με τον κινητήρα σε λειτουργία: με το άνοιγμα της πόρτας του οδηγού,
- με τον κινητήρα εκτός (π.χ. όταν ο κινητήρας σβήνει μόνος του): με το άνοιγμα μιας μπροστινής πόρτας.

Σε αυτή την περίπτωση, τραβήξτε και αφήστε τον διακόπτη **4** για να δέσετε το αυτόματο χειρόφρενο.



Υποβοηθούμενο λύσιμο του χειρόφρενου

Η απελευθέρωση γίνεται όταν το αυτοκίνητο ξεκινά με επιτάχυνση ή, σε αυτοκίνητα εξοπλισμένα με αυτόματο κιβώτιο ταχυτήτων, όταν η ανάφλεξη είναι ενεργοποιημένη και η θέση **P** μετακινείται στη θέση **R**, **N** ή **D**.

Χειροκίνητη λειτουργία



Μπορείτε να δέσετε το αυτόματο χειρόφρενο χειροκίνητα.

Χειροκίνητο δέσιμο του αυτόματου χειρόφρενου

Τραβήξτε τον διακόπτη **4**. Η προειδοποιητική λυχνία **3** και η προειδοποιητική

λή λυχνία **(P)** στο ταμπλό οργάνων ανάβουν.

ΧΕΙΡΟΦΡΕΝΟ

Στάθμευση με απελευθερωμένο το αυτόματο χειρόφρενο



Πριν απενεργοποιήσετε το χειρόφρενο, βεβαιωθείτε ότι το αυτοκίνητο είναι σταθερό.

Για να σταθμεύσετε με το αυτόματο χειρόφρενο απενεργοποιημένο, το χειρόφρενο πρέπει να είναι απενεργοποιημένο.

Για τον σκοπό αυτό:

- επιλέξτε οποιαδήποτε σχέση ή τη θέση P: ο κινητήριος άξονας ασφαλίζει τους κινητήριους τροχούς με μηχανικό τρόπο.
- σβήνετε τον κινητήρα πατώντας το κουμπί εκκίνησης/διακοπής λειτουργίας του κινητήρα **1** ή γυρίζοντας το κλειδί ανάφλεξης **2**,
- λύστε τη ζώνη ασφαλείας του οδηγού,
- ανοίξτε την πόρτα του οδηγού,
- λύστε χειροκίνητα το αυτόματο χειρόφρενο (ανατρέξτε στην παράγραφο "Χειροκίνητη απεμπλοκή του ηλεκτρονικού χειρόφρενου"). Βεβαιωθείτε ότι το αυτοκίνητο είναι σταθερό,
- κλείστε την πόρτα του οδηγού. Εάν είναι απαραίτητο, κλειδώστε το αυτοκίνητό σας.

Εκδόσεις με αυτόματο κιβώτιο ταχυτήτων

Εάν η πόρτα του οδηγού είναι ανοικτή ή δεν έχει κλείσει καλά και ο κινητήρας είναι σε λειτουργία, για λόγους ασφαλείας, το αυτόματο λύσιμο του χειρόφρενου απενεργοποιείται (ώστε να αποφευχθεί η μετακίνηση του οχήματος χωρίς οδηγό) Το μήνυμα "Λύστε χειρόφρενο" εμφανίζεται στο καντράν, όταν ο οδηγός πατάει το πεντάλ γκαζιού.



Ποτέ μην αφήνετε το αυτοκίνητό σας χωρίς να μετακινήσετε τον μοχλό επιλογής στη θέση **P** και

να σβήσετε τον κινητήρα. Πράγματι, όταν το όχημα είναι σταματημένο, με τον κινητήρα σε λειτουργία και επιλεγμένη ταχύτητα στο κιβώτιο, εάν πατήσετε γκαζί, το όχημα μπορεί να αρχίσει να κινείται

Κίνδυνος ατυχήματος



Εάν εμφανιστεί το μήνυμα "Ηλεκτρική βλάβη" ή "Έλεγχος μπαταρίας" ή "Βλάβη συστήματος πέδησης", πρέπει να ακινητοποιήσετε το αυτοκίνητο επιλέγοντας πρώτη ταχύτητα (σε μηχανικό κιβώτιο ταχυτήτων), επιλέγοντας τη θέση **P** (αυτόματο κιβώτιο ταχυτήτων) ή τραβώντας τον διακόπτη **4** για περίπου 10 δευτερόλεπτα.



Εάν το επιβάλλουν οι συνθήκες και η κλίση, βάλτε τάκους στους τροχούς του αυτοκινήτου.

Κίνδυνος απώλειας ακινητοποίησης του αυτοκινήτου.

Καλέστε ένα εξουσιοδοτημένο συνεργείο της μάρκας.

Σφάλματα λειτουργίας

– Εάν υπάρχει βλάβη, στο καντράν

ανάβει το ενδεικτικό  μαζί με το μήνυμα "Ελέγξτε το χειρόφρενο" και, σε ορισμένες περιπτώσεις, το ενδεικτικό προειδοποίησης .

Συμβουλευθείτε αμέσως έναν εξουσιοδοτημένο Επισκευαστή.

ΧΕΙΡΟΦΡΕΝΟ

– Σε περίπτωση βλάβης του αυτόματου χειρόφρενου, ανάβει η προειδοποιητική

ηχητική λυχνία **STOP** συνοδευόμενη από το μήνυμα "Βλάβη συστήματος πέδησης", ένα ηχητικό σήμα και σε ορισμένες περιπτώσεις η προειδοποιητική

λυχνία **(P)**.

Αυτό επιβάλλει υποχρεωτικά την άμεση στάση του αυτοκινήτου μόλις το επιτρέψουν οι συνθήκες κυκλοφορίας.



Η απουσία οπτικού ή ηχητικού σήματος επισημαίνει βλάβη του καντράν. Επιβάλλεται άμεση στάση του αυτοκινήτου μόλις το επιτρέψουν οι συνθήκες κυκλοφορίας. Βεβαιωθείτε ότι το αυτοκίνητο είναι σωστά ακινητοποιημένο και καλέστε έναν Εξουσιοδοτημένο επισκευαστή.

Χειρόφρενο



Για να το λύσετε

Τραβήξτε τον μοχλό **4** ελαφρά προς τα επάνω, πιάστε το πλήκτρο **3** και κατεβάστε τον μοχλό στο δάπεδο.

Η προειδοποιητική ένδειξη **(P)** στο καντράν σβήνει.

Το κόκκινο ενδεικτικό προειδοποίησης θα εμφανιστεί στο καντράν συνοδευόμενο από ένα ηχητικό σήμα αν κινείστε με το χειρόφρενο όχι τελείως λυμένο (σε ταχύτητα πάνω από τα 10 χλμ./ώρα).

Για να το δέσετε

Τραβήξτε τον μοχλό **4** προς τα πάνω και βεβαιωθείτε ότι το αυτοκίνητο έχει ακινητοποιηθεί.

Η προειδοποιητική ένδειξη **(P)** ανάβει στο καντράν.



Κατά την οδήγηση, φροντίζετε να είναι εντελώς λυμένο το χειρόφρενο (κόκκινο ενδεικτικό σβηστό), διαφορετικά υπάρχει κίνδυνος υπερθέρμανσης ή ακόμη και φθοράς.



Όταν το αυτοκίνητο είναι σταματημένο, ανάλογα με την κλίση και/ή το φορτίο του αυτοκινήτου, μπορεί να χρειαστεί να σφίξετε το χειρόφρενο δύο δόντια παραπάνω και να επιλέξετε μια ταχύτητα (1^η ή όπισθεν) για τα αυτοκίνητα με μηχανικό κιβώτιο ταχυτήτων ή τη θέση **P** για τα αυτόματα κιβώτια ταχυτήτων.

ΧΕΙΡΟΦΡΕΝΟ



Σε περίπτωση χτυπήματος στο κάτω μέρος του αυτοκινήτου, ενώ αυτό πραγματοποιεί ελιγμούς (παράδειγμα: επαφή με κολωνάκι, πολύ ψηλό πεζοδρόμιο ή άλλο στοιχείο του δρόμου), ενδέχεται να προκληθεί ζημιά στο αυτοκίνητο (παράδειγμα: παραμόρφωση άξονα).

Για να αποφύγετε οποιονδήποτε κίνδυνο ατυχήματος, ζητήστε έλεγχο του αυτοκινήτου από ένα Επίσημο Συνεργείο της μάρκας.

3

ΙΔΙΑΙΤΕΡΟΤΗΤΕΣ ΕΚΔΟΣΕΩΝ ΜΕ ΚΙΝΗΤΗΡΑ ΠΕΤΡΕΛΑΙΟΥ

Στροφές πετρελαιοκινητήρα

Κατά την οδήγηση, για να αποφύγετε την πρόκληση ζημιάς στον κινητήρα, μην αφήνετε ποτέ τις στροφές του κινητήρα να υπερβαίνουν τις 4.500 στροφές ανά λεπτό, ανεξάρτητα από την ταχύτητα που είναι ενεργοποιημένη.

Εάν εμφανιστεί το μήνυμα "Ελέγξτε σύστημα αντιρρόπησης" μαζί με τις

προειδοποιητικές λυχνίες  και

, συμβουλευτείτε αμέσως έναν εγκεκριμένο αντιπρόσωπο.

Κατά την οδήγηση, ανάλογα με την ποιότητα του καυσίμου που χρησιμοποιείται, σε εξαιρετικές περιπτώσεις μπορεί να εμφανιστεί λευκός καπνός. Αυτό οφείλεται στον αυτόματο καθαρισμό του φίλτρου σωματιδίων και δεν έχει επιπτώσεις στη συμπεριφορά του αυτοκινήτου

Άδειο ρεζερβουάρ

Μετά το γέμισμα του ρεζερβουάρ μετά από **πλήρη αποστράγγιση του καυσίμου**, απαιτείται εκ νέου εξαέρωση του συστήματος καυσίμου ➔ **165** προτού εκκινήσει ο κινητήρας.

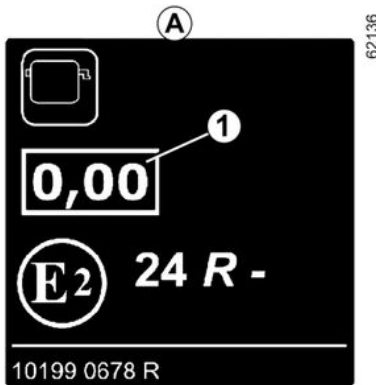

Ετικέτα αδιαφάνειας καπνού κινητήρα

Μπορείτε να βρείτε τις πληροφορίες **1** στην ετικέτα **A** που βρίσκεται κολλημένη στον χώρο του κινητήρα ή, ανάλογα με το αυτοκίνητο, στην πινακίδα αναγνώρισης του αυτοκινήτου ➔ **416**.

1 Εκπομπές καυσαερίων ντίζελ.

Προληπτικά μέτρα για το χειμώνα

Για να αποφύγετε τα προβλήματα σε καιρό παγετού:

- Φροντίστε η μπαταρία σας να είναι πάντοτε καλά φορτισμένη,
- διατηρείτε πάντοτε το ρεζερβουάρ του πετρελαίου σχετικά γεμάτο, ώστε να αποφεύγεται η συμπύκνωση υδρατμών στο βάθος του ρεζερβουάρ.



Μη σταθμεύετε και μην αφήνετε τον κινητήρα να λειτουργεί σε περιοχές όπου εύφλεκτες ουσίες ή υλικά, όπως χορτάρι ή φύλλα, μπορεί να έλθουν σε επαφή με τη ζεστή εξάτμιση.

Φίλτρο σωματιδίων

Το φίλτρο σωματιδίων χρησιμοποιείται στην επεξεργασία καυσαερίων από πετρελαιοκινητήρες.

Ανάλογα με το μοντέλο, το ενδεικτικό

προειδοποίησης  που εμφανίζεται στο καντράν υποδεικνύει ότι η το φίλτρο παρουσιάζει έμφραξη και απαιτείται καθαρισμός.

Για τον σκοπό αυτό, όταν εμφανίζεται

το ενδεικτικό προειδοποίησης , συνεχίστε να οδηγείτε σύμφωνα με τις συνθήκες κυκλοφορίας και να τηρείτε το όριο ταχύτητας έως ότου πάψει να εμφανίζεται το ενδεικτικό προειδοποίησης. Εάν είναι δυνατόν, μην αφήνετε τις στροφές του κινητήρα να πέσουν κάτω από 2000 σ.α.λ.

Το ενδεικτικό προειδοποίησης πρέπει να σβήσει μετά από περίπου 10 έως 20 λεπτά ➔ **132**.

ΙΔΙΑΙΤΕΡΟΤΗΤΕΣ ΕΚΔΟΣΕΩΝ ΜΕ ΚΙΝΗΤΗΡΑ ΠΕΤΡΕΛΑΙΟΥ

3 Η εμφάνιση του  στην οθόνη του καντράν μπορεί να συνοδεύονται από μια αύξηση των στροφών του κινητήρα και τη λειτουργία του κυκλώματος ψύξης για τον καθαρισμό του φίλτρου σωματιδίων.

Σημείωση: Το ενδεικτικό προειδοποίησης ενδέχεται να εμφανιστεί ξανά, εάν δεν πληρούνται πλήρως οι συνθήκες οδήγησης όσον αφορά τον καθαρισμό του φίλτρου. Εάν το όχημα είναι σταματημένο ή οι στροφές του κινητήρα πέσουν κάτω από τις 2.000 στροφές/λεπτό πριν σβήσει το ενδεικτικό προειδοποίησης, η λειτουργία ενδέχεται να χρειαστεί να επαναληφθεί.



Για να διευκολυνθεί η την αναζωογόνηση του φίλτρου σωματιδίων, πραγματοποιείτε μια μεγάλη διαδρομή οδήγησης (τουλάχιστον 20 λεπτά) σε βασικούς άξονες κάθε 200 χλμ.

Εάν επέλθει κορεσμός του φίλτρου, στο καντράν εμφανίζεται το ενδεικτικό

προειδοποίησης  και, ανάλογα με το αυτοκίνητο, το ενδεικτικό

προειδοποίησης , συνοδευόμενα

από το μήνυμα "Ελέγξτε σύστημα ψεκασμού". Στην περίπτωση αυτή, απευθυνθείτε σε εξουσιοδοτημένο αντιπρόσωπο.

Εάν εμφανιστεί η προειδοποιητική λυχνία **STOP** και, ανάλογα με το όχη-

μα, η προειδοποιητική λυχνία  συνοδευόμενη από το μήνυμα "Κίνδυνος βλάβης κινητήρα", σταματήστε το όχημα και επικοινωνήστε με έναν εγκεκριμένο αντιπρόσωπο.



Για την ασφάλειά σας, η προειδοποιητική ένδειξη

STOP

επιβάλλει υποχρεωτικά την άμεση στάση του οχήματος, μόλις το επιτρέψουν οι συνθήκες κυκλοφορίας. Θέστε τον κινητήρα εκτός λειτουργίας και μην τον επανεκκινήσετε. Καλέστε ένα εξουσιοδοτημένο συνεργείο της μάρκας.

ΕΙΔΙΚΑ ΧΑΡΑΚΤΗΡΙΣΤΙΚΑ ΕΚΔΟΣΕΩΝ ΜΕ ΒΕΝΖΙΝΟΚΙΝΗΤΗΡΑ

Συνθήκες λειτουργίας του αυτοκινήτου σας σαν τις παρακάτω:

- παρατεταμένη οδήγηση με το ενδεικτικό προειδοποίησης ελάχιστης στάθμης καυσίμου αναμμένο,
- χρήση βενζίνης με μόλυβδο,
- χρησιμοποιώντας λάδι ή πρόσθετα καυσίμου που δεν είναι εγκεκριμένα από τον κατασκευαστή.

Ή προβλήματα στη λειτουργία όπως:

- ένα ελαττωματικό σύστημα ανάφλεξης ή εάν το αυτοκίνητο έχει μείνει από βενζίνη ή αποσυνδεδεμένο μπουζί, τα οποία εκδηλώνονται ως αστοχίες ανάφλεξης ή σκορτσαρίσματα κατά την οδήγηση,
- απώλεια ισχύος,

προκαλούν υπερθέρμανση του καταλύτη, μειώνουν την αποτελεσματικότητά του, **μπορεί να επιφέρουν την καταστροφή του και να προκαλέσουν θερμικές βλάβες στο αυτοκίνητο.**

Εάν παρατηρήσετε προβλήματα στη λειτουργία όπως τα παραπάνω, επισκευάστε τα το συντομότερο δυνατόν σε ένα Επίσημο Συνεργείο της μάρκας.

Πηγαίνοντας το αυτοκίνητό σας στα Επίσημα Συνεργεία της μάρκας στα τακτά χρονικά διαστήματα που αναφέρονται στο έγγραφο συντήρησης, θα αποφεύγετε παρόμοιες βλάβες.

Πρόβλημα κατά το ξεκίνημα

Για να αποφύγετε βλάβη στον καταλύτη ή τη μίζα και να αποτρέψετε την πρόωμη φθορά της μπαταρίας, **μην επιμεινείτε στην προσπάθεια εκκίνησης του κινητήρα (χρησιμοποιώντας το κουμπί εκκίνησης ή σπρώχνοντας ή ρυμουλκώνοντας το αυτοκίνητό σας) χωρίς προηγουμένως να εντοπίσετε και να διορθώσετε την αιτία της βλάβης.**

Σε αντίθετη περίπτωση, σταματήστε την προσπάθεια και καλέστε ένα Επίσημο Συνεργείο της μάρκας.



Μη σταθμεύετε και μην αφήνετε τον κινητήρα να λειτουργεί σε περιοχές όπου εύφλεκτες ουσίες ή υλικά, όπως χορτάρι ή φύλλα, μπορεί να έλθουν σε επαφή με τη ζεστή εξάτμιση.

Φίλτρο σωματιδίων

Το φίλτρο σωματιδίων χρησιμοποιείται στην επεξεργασία καυσαερίων από βενζινοκινητήρες.

Ανάλογα με το μοντέλο, το ενδεικτικό

προειδοποίησης  που εμφανίζεται στο καντράν υποδεικνύει ότι η το

φίλτρο παρουσιάζει έμφραξη και απαιτείται καθαρισμός.

Για να το καθαρίσετε, όταν εμφανιστεί

το ενδεικτικό  και όταν το επιτρέπουν οι συνθήκες κυκλοφορίας και η τήρηση των ορίων ταχύτητας, οδηγήστε με ταχύτητα μεταξύ 50 χλμ./ώρα και 110 χλμ./ώρα περίπου έως ότου σβήσει το ενδεικτικό.

Μετά από 5 έως 20 λεπτά περίπου, το ενδεικτικό θα πρέπει να σβήσει.

Σημείωση: το ενδεικτικό προειδοποίησης μπορεί να σβήσει μετά από 20 λεπτά εάν οι συνθήκες οδήγησης που απαιτούνται για τον καθαρισμό του φίλτρου δεν καλύπτονται πλήρως.

Εάν σταματήσετε το αυτοκίνητο πριν σβήσει το ενδεικτικό, μπορεί να χρειαστεί να επαναλάβετε την εργασία.

Εάν επέλθει κορεσμός του φίλτρου, στο καντράν εμφανίζεται το ενδεικτικό

προειδοποίησης  και, ανάλογα με το αυτοκίνητο, το ενδεικτικό

προειδοποίησης , συνοδευόμενα από το μήνυμα "Ελέγξτε σύστημα ψεκαμού". Στην περίπτωση αυτή, απευθυνθείτε σε εξουσιοδοτημένο αντιπρόσωπο.

Εάν εμφανιστεί η προειδοποιητική λυχνία , ανάλογα με το όχη-

ΕΙΔΙΚΑ ΧΑΡΑΚΤΗΡΙΣΤΙΚΑ ΕΚΔΟΣΕΩΝ ΜΕ BENZINOKINHΤΗΡΑ

μα, η προειδοποιητική λυχνία  συνοδευόμενη από το μήνυμα "Κίνδυνος βλάβης κινητήρα", σταματήστε το όχημα και επικοινωνήστε με έναν εγκεκριμένο αντιπρόσωπο.

3



Για την ασφάλειά σας, η προειδοποιητική ένδειξη

STOP επιβάλλει υποχρεωτικά την άμεση στάση του οχήματος, μόλις το επιτρέψουν οι συνθήκες κυκλοφορίας. Θέστε τον κινητήρα εκτός λειτουργίας και μην τον επανεκκινήσετε. Καλέστε ένα εξουσιοδοτημένο συνεργείο της μάρκας.

ΠΕΡΙΒΑΛΛΟΝ

Το αυτοκίνητό σας έχει κατασκευαστεί με σεβασμό προς το **περιβάλλον** καθ' όλη τη διάρκεια ζωής του: κατά την κατασκευή του, κατά τη χρήση του και στο τέλος ζωής του.

Κατασκευή

Το αυτοκίνητό σας κατασκευάζεται σε μια βιομηχανία, που εφαρμόζει τις πλέον σύγχρονες διαδικασίες σχετικά με τη μείωση των περιβαλλοντικών επιπτώσεων για τους γείτονες και για τη φύση (μείωση κατανάλωσης νερού και ενέργειας, οπτικών και ηχητικών ενοχλήσεων, ατμοσφαιρικών και υδάτινων ρύπων, διαλογή και αξιοποίηση αποβλήτων).

Εκπομπές

Κατά τη χρήση, το αυτοκίνητό σας έχει σχεδιαστεί για χαμηλότερες εκπομπές αερίων θερμοκηπίου (CO₂) και, επομένως, μικρότερη κατανάλωση καυσίμου (π.χ.: 140 γραμμάρια ανά χιλιόμετρο που αντιστοιχούν σε 5,3 l/100 χλμ. για ένα αυτοκίνητο με βενζινοκινητήρα).

Επιπλέον, τα αυτοκίνητά μας είναι εξοπλισμένα με σύστημα ελέγχου εκπομπής καυσαερίων, που περιλαμβάνει μεταξύ άλλων καταλύτη, αισθητήρα οξυγόνου και φίλτρο αναθυμιάσεων βενζίνης (το τελευταίο εμποδίζει την έκλυση στο περιβάλλον των αναθυμιά-

σεων βενζίνης που προέρχονται από το ρεζερβουάρ καυσίμου), κ.λπ.

Σε ορισμένα αυτοκίνητα με πετρελαιοκινητήρα, αυτό το σύστημα συμπληρώνεται από ένα φίλτρο σωματιδίων το οποίο επιτρέπει τη μείωση των εκπομπών σωματιδίων αιθάλης.

Μπορείτε να συνεισφέρετε και εσείς στην προστασία του περιβάλλοντος

- Τα ανταλλακτικά και τα οχήματα που βρίσκονται στο τέλος της ζωής τους, δεν πρέπει να απορρίπτονται. Πρέπει να παραδοθούν σε νομική οντότητα που συμμορφώνεται με τα περιβαλλοντικά πρότυπα.
- Τα φθαρμένα μέρη και εξαρτήματα που αντικαθίστανται κατά τις εργασίες συντήρησης του αυτοκινήτου, όπως ελαστικά ή λάδια (άδεια δοχεία ή γεμάτα) πρέπει να απορρίπτονται σε ειδικά σημεία συλλογής.
- Τα φθαρμένα **ηλεκτρικά** και **ηλεκτρονικά** εξαρτήματα που αντικαθίστανται (όπως οι μπαταρίες) δεν πρέπει να απορρίπτονται ως σκουπίδια. Παραδώστε τες σε ένα εξουσιοδοτημένο συνεργείο ή συμβουλευτείτε την τοπική σας αρχή για πληροφορίες σχετικά με κατάλληλες εγκαταστάσεις ανακύκλωσης.



- Για να βελτιστοποιήσετε την ανακύκλωση του αυτοκινήτου σας στο τέλος της διάρκειας ζωής του, μπορείτε να επικοινωνήσετε με επίσημη αντιπροσωπεία ή να επισκεφθείτε τον ιστότοπο του κατασκευαστή για να λάβετε οδηγίες για σημεία συλλογής που εγγυώνται το σεβασμό του περιβάλλοντος που συμμορφώνεται με την τοπική νομοθεσία.
- Όταν αποσύρεται, το αυτοκίνητο πρέπει να παραδίδεται σε εγκεκριμένα κέντρα, ώστε να εξασφαλίζεται η ανακύκλωσή του.
- Σε κάθε περίπτωση, τηρείτε την τοπική νομοθεσία.

ΠΕΡΙΒΑΛΛΟΝ

ΑΝΑΚΥΚΛΩΣΗ

Το αυτοκίνητό σας είναι ανακυκλώσιμο κατά τουλάχιστον 85 % και ανακτήσιμο κατά τουλάχιστον 95 %.

3 Για την επίτευξη αυτών των στόχων, πολλά εξαρτήματα του αυτοκινήτου σχεδιάστηκαν έτσι ώστε να είναι δυνατή η ανακύκλωσή τους. Τα υλικά και οι κατασκευές έχουν σχεδιαστεί προσεκτικά για:

- να επιτρέπουν την εύκολη αφαίρεση και επανεπεξεργασία αυτών των εξαρτημάτων από εξειδικευμένες εταιρείες,
- να προωθούν μια κυκλική οικονομία (επαναχρησιμοποίηση, ανακύκλωση, ανάκτηση κ.λπ.)

Αυτό ισχύει ιδιαίτερα για τις ηλεκτρικές μπαταρίες του αυτοκινήτου.

Επιπλέον, με σκοπό τη διατήρηση των πηγών πρώτων υλών, το αυτοκίνητό σας περιλαμβάνει πολλά εξαρτήματα από ανακυκλωμένα πλαστικά υλικά ή από ανανεώσιμα υλικά (φυτικές ή ζωικές ύλες όπως βαμβάκι ή μαλλί αντίστοιχα).

ΣΥΜΒΟΥΛΕΣ ΣΥΝΤΗΡΗΣΗΣ ΚΑΙ ΑΝΤΙΡΡΥΠΑΝΣΗΣ

Το αυτοκίνητό σας συμμορφώνεται με τα κριτήρια ανακύκλωσης και αξιοποίησης των αυτοκινήτων στο τέλος της ζωής τους, τα οποία τέθηκαν σε ισχύ το 2015.

Ορισμένα εξαρτήματα του αυτοκινήτου σας σχεδιάστηκαν έτσι ώστε να είναι δυνατή η ανακύκλωσή τους.

Αυτά τα εξαρτήματα αφαιρούνται εύκολα για να γίνει η ανάκτηση και η επεξεργασία τους σε κέντρα ανακύκλωσης.

Επί πλέον, από τη σύλληψή του, τις αρχικές ρυθμίσεις και τη μειωμένη κατανάλωσή του, το αυτοκίνητό σας είναι κατασκευασμένο σύμφωνα με τις τρέχουσες προδιαγραφές αντιρρύπανσης. Συμμετέχει ενεργά στη μείωση της εκπομπής ρυπογόνων καυσαερίων και στην εξοικονόμηση ενέργειας. Ωστόσο, τα επίπεδα των εκπεμπόμενων καυσαερίων και η κατανάλωση εξαρτώνται, επίσης, από εσάς. Φροντίστε να το συντηρείτε και να το χρησιμοποιείτε σωστά.

Συντήρηση

Είναι σημαντικό να σημειωθεί ότι η αποτυχία τήρησης των κανονισμών αντιρρύπανσης μπορεί να εγείρει νομικές ενέργειες κατά του ιδιοκτήτη του οχήματος.

Επί πλέον, η αντικατάσταση εξαρτημάτων του κινητήρα, του συστήματος τροφοδοσίας και της εξάτμισης, με διαφορετικά εξαρτήματα από εκείνα που συνιστά ο κατασκευαστής, τροποποιεί το αυτοκίνητο και το φέρνει ενδεχομένως αντιμέτωπο προς την αντιρρυπαντική νομοθεσία

Ζητήστε από έναν εγκεκριμένο αντιπρόσωπο να πραγματοποιήσει τις ρυθμίσεις και τους ελέγχους στο αυτοκίνητό σας, σύμφωνα με τις οδηγίες του προγράμματος συντήρησής σας: Διαθέτει όλα τα απαραίτητα μέσα για τη διατήρηση των σωστών ρυθμίσεων του αυτοκινήτου σας.

Ρυθμίσεις κινητήρα

– **Μπουζί:** για να έχετε την καλύτερη δυνατή κατανάλωση, απόδοση και επιδόσεις, ακολουθείτε πιστά τις προδιαγραφές που έχουν προσδιοριστεί από τις Τεχνικές Υπηρεσίες μας.

Σε περίπτωση αντικατάστασης των μπουζί, χρησιμοποιείτε τη μάρκα, τον τύπο και το διάκενο που συνιστώνται για τον κινητήρα σας. Για αυτό το σκοπό, συμβουλευθείτε ένα Επίσημο Συνεργείο της μάρκας

– **Φίλτρο αέρα, φίλτρο καυσίμου:** Ένα φραγμένο στοιχείο μειώνει τις επιδόσεις. Πρέπει να το αντικαταστήσετε

– **Ανάφλεξη και στροφές ρελαντί:** δεν απαιτείται καμία ρύθμιση.

Έλεγχος εκπομπής καυσαερίων

Το σύστημα ελέγχου εκπομπής καυσαερίων θα ανιχνεύσει τυχόν προβλήματα λειτουργίας στο σύστημα ελέγχου εκπομπής καυσαερίων του αυτοκινήτου σας.

Αυτά τα προβλήματα λειτουργίας μπορεί να επιφέρουν την εκπομπή βλαβερών ουσιών ή να προκαλέσουν μηχανικές βλάβες.



Αυτό το ενδεικτικό στο καντράν υποδηλώνει πιθανές βλάβες στο σύστημα:

Ανάβει με το άνοιγμα του διακόπτη, στη συνέχεια σβήνει με την εκκίνηση του κινητήρα.

– Εάν το ενδεικτικό ανάβει συνεχώς, επικοινωνήστε το συντομότερο δυνατόν με έναν εγκεκριμένο αντιπρόσωπο,
– Εάν αναβοσβήνει, μειώστε τις στροφές του κινητήρα μέχρι να σταματήσει να αναβοσβήνει. Συμβουλευθείτε το συντομότερο έναν Εξουσιοδοτημένο Επισκευαστή της μάρκας,



Ενδεικτικό συστήματος φίλτρου σωματιδίων → 203 → 201.

ΣΥΜΒΟΥΛΕΣ ΣΥΝΤΗΡΗΣΗΣ ΚΑΙ ΑΝΤΙΡΡΥΠΑΝΣΗΣ



Ενδεικτικό για τη στάθμη αντι-
δραστηρίου και βλάβες στο σύστη-
μα μείωσης εκπομπής καυσαερίων
→ 169.

3

ΣΥΜΒΟΥΛΕΣ ΟΔΗΓΗΣΗΣ, ΓΙΑ ΤΗ ΛΕΙΤΟΥΡΓΙΑ ΕΞΟΙΚΟΝΟΜΗΣΗΣ ΕΝΕΡΓΕΙΑΣ ΚΑΤΑ ΤΗΝ ΟΔΗΓΗΣΗ

Η κατανάλωση καυσίμου είναι εγκεκριμένη σύμφωνα με μια προεπιλεγμένη μέθοδο με βάση κανονισμούς. Ίδια για όλους τους κατασκευαστές, επιτρέπει τη σύγκριση των οχημάτων μεταξύ τους. Η κατανάλωση σε πραγματικές συνθήκες εξαρτάται από τις συνθήκες χρήσης του αυτοκινήτου, τον υπάρχοντα εξοπλισμό και τον τρόπο οδήγησης. Για βελτιστοποίηση της κατανάλωσης, δείτε τις συμβουλές που περιγράφονται παρακάτω.

Ανάλογα με το αυτοκίνητο, έχετε στη διάθεσή σας διάφορες λειτουργίες που μπορούν να σας βοηθήσουν να μειώσετε την κατανάλωση καυσίμου.

Στο καντράν:

- Το στροφόμετρο,
- Το ενδεικτικό αλλαγής ταχύτητας,
- Τον δείκτη τρόπου οδήγησης,
- Τρόπος λειτουργίας ECO,
- τη λειτουργία Stop and Start ➔ 182,
- ο μετρητής ισχύος,
- το σύστημα πλοήγησης.

Στην οθόνη πολυμέσων (για περισσότερες πληροφορίες, ανατρέξτε στο εγχειρίδιο χρήστη του συστήματος πολυμέσων):

- δεδομένα που σχετίζονται με την κατανάλωση ενέργειας,
- γράφημα κατανάλωσης ενέργειας,
- βαθμολογίες με βάση το στυλ οδήγησης σας,

- ECO συμβουλές οδήγησης,
- υπολογισμός διαδρομής και συμβουλές εξοικονόμησης ενέργειας στην οθόνη πολλαπλών λειτουργιών,
- μια λειτουργία οδήγησης ECO.

Στο ταμπλό οργάνων A ή B

Ανάλογα με το όχημα, η εμφάνιση των πληροφοριών μπορεί να οργανωθεί και να εξατομικευθεί ανάλογα με τον επιλεγμένο τρόπο εξατομίκευσης του καντράν από την οθόνη πολλαπλών λειτουργιών.

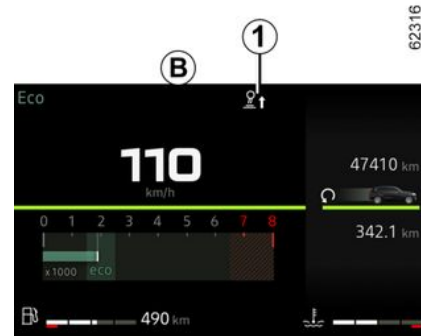

Δείκτης αλλαγής ταχύτητας 1

Ανάλογα με το αυτοκίνητο, για να βελτιστοποιηθεί η κατανάλωση, μια προεπιλεγμένη λυχνία στο καντράν σας ενημερώνει για την καλύτερη στιγμή να ανεβάσετε ή να κατεβάσετε ταχύτητα:



ανεβάστε σχέση,



κατεβάστε ταχύτητα.

Εάν ακολουθείτε τακτικά αυτό τον δείκτη, μειώνετε την κατανάλωση καυσίμου του αυτοκινήτου.

ΣΥΜΒΟΥΛΕΣ ΟΔΗΓΗΣΗΣ, ΓΙΑ ΤΗ ΛΕΙΤΟΥΡΓΙΑ ΕΞΟΙΚΟΝΟΜΗΣΗΣ ΕΝΕΡΓΕΙΑΣ ΚΑΤΑ ΤΗΝ ΟΔΗΓΗΣΗ

3

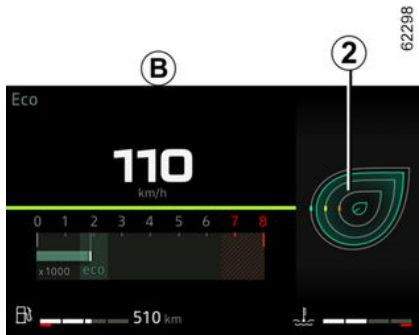

Δείκτης τρόπου οδήγησης 2

Μετά την ενεργοποίηση, σας ενημερώνει σε πραγματικό χρόνο σχετικά με τον επιλεγμένο τρόπο οδήγησης. Θα ειδοποιηθείτε με τον δείκτη 2.

Όσο περισσότερα πέταλα εμφανίζονται στην ένδειξη 2, τόσο πιο ευέλικτη και οικονομική είναι η οδήγησή σας.

Εάν ακολουθείτε τακτικά αυτό τον δείκτη, μειώνετε την κατανάλωση του οχήματος.

Για περαιτέρω πληροφορίες, ανατρέξτε στις οδηγίες χρήσης πολυμέσων.

Στην οθόνη πολυμέσων



Υπολογισμός διαδρομής

Μόλις σβήσει ο κινητήρας, στην οθόνη πολυμέσων 3 θα εμφανιστεί η ένδειξη "Αρχείο ταξιδιού", η οποία σας επιτρέπει να δείτε πληροφορίες σχετικά με το τελευταίο σας ταξίδι.

Δείχνει:

- γενική βαθμολογία,
- εξέλιξη βαθμολογίας,
- απόσταση χωρίς κατανάλωση καυσίμων.

Εμφανίζεται μια συνολική βαθμολογία από 0 έως 100 που σας επιτρέπει να αξιολογήσετε την επίδοσή σας στην εξοικονόμηση ενέργειας.

Όσο περισσότερο αυξάνεται η βαθμολογία, τόσο περισσότερο μειώνεται η κατανάλωση καυσίμου.

Σας παρέχονται συμβουλές εξοικονόμησης ενέργειας για να βελτιώσετε την επίδοσή σας.

Η απομνημόνευση των αγαπημένων σας διαδρομών σας επιτρέπει να συγκρίνετε τις επιδόσεις σας με αυτές των άλλων χρηστών του οχήματος.

Για περαιτέρω πληροφορίες, ανατρέξτε στις οδηγίες χρήσης πολυμέσων.

Τρόπος λειτουργίαςECO



(ανάλογα με το μοντέλο του αυτοκινήτου)

ΣΥΜΒΟΥΛΕΣ ΟΔΗΓΗΣΗΣ, ΓΙΑ ΤΗ ΛΕΙΤΟΥΡΓΙΑ ΕΞΟΙΚΟΝΟΜΗΣΗΣ ΕΝΕΡΓΕΙΑΣ ΚΑΤΑ ΤΗΝ ΟΔΗΓΗΣΗ

Η λειτουργία ECO είναι μια λειτουργία που βελτιστοποιεί την κατανάλωση καυσίμου. Επηρεάζει τη συμπεριφορά του οχήματος (επιτάχυνση, αλλαγές ταχυτήτων, έλεγχος ταχύτητας, επιβράδυνση κ.λπ.).

Ο περιορισμός της επιτάχυνσης επιτρέπει την οδήγηση με χαμηλή κατανάλωση μέσα στην πόλη και στις γύρω περιοχές.

ΕΝΕΡΓΟΠΟΙΗΣΗ ΤΗΣ ΛΕΙΤΟΥΡΓΙΑΣ

Πιέστε τον διακόπτη **4**.

Το ενδεικτικό **5** **ECO** ανάβει στο καντράν για να επιβεβαιώσει την ενεργοποίηση.

Κατά την οδήγηση, είναι δυνατή η έξοδος από τη λειτουργία ECO προσωρινά, προκειμένου να βελτιωθεί η απόδοση του κινητήρα.

Για αυτόν τον λόγο, πατήστε απότομα και ως το τέρμα το πεντάλ του γκαζιού.

Η λειτουργία ECO επανενεργοποιείται μόλις αφήσετε το γκάζι.

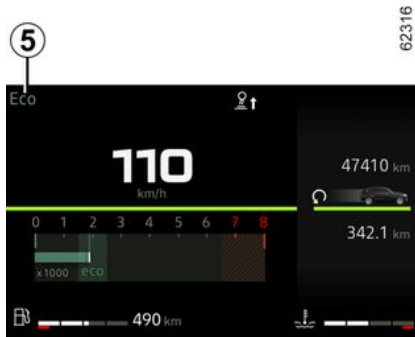

62316

70825

Απενεργοποίηση της λειτουργίας

Πιέστε τον διακόπτη **4**.

Το ενδεικτικό **5** **ECO** σβήνει στο καντράν για να επιβεβαιώσει την απενεργοποίηση.

Μετρητής ισχύος

(Έκδοση Hybrid)

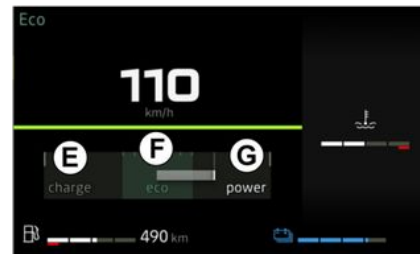

3

Ο μετρητής φόρτισης σας δίνει μια εικόνα σε πραγματικό χρόνο της ενέργειας που καταναλώνεται ή ανακτάται όταν το αυτοκίνητο κινείται.

Ζώνη χρήσης E "αναπλήρωσης ενέργειας"

Κατά την οδήγηση, εάν απομακρύνετε το πόδι σας από το πεντάλ του γκαζιού ή πατήσετε το πεντάλ φρένου, ο κινητήρας παράγει ηλεκτρικό ρεύμα κατά την επιβράδυνση, και αυτή η ενέργεια χρησιμοποιείται για να επιβραδύνει το όχημα και για την επαναφόρτιση της μπαταρίας έλξης ➔ **186**.

"Βέλτιστη" ζώνη χρήσης F

Υποδεικνύει οικονομική οδήγηση, ισορροπημένη μεταξύ ανάκτησης και δαπάνης ενέργειας.

ΣΥΜΒΟΥΛΕΣ ΟΔΗΓΗΣΗΣ, ΓΙΑ ΤΗ ΛΕΙΤΟΥΡΓΙΑ ΕΞΟΙΚΟΝΟΜΗΣΗΣ ΕΝΕΡΓΕΙΑΣ ΚΑΤΑ ΤΗΝ ΟΔΗΓΗΣΗ

Ζώνη χρήσης "Κατανάλωση ενέργειας" G

Σε πλήρως ηλεκτρική ή λειτουργία E-tech full hybrid, η μπαταρία έλξης ή/και ο κινητήρας καύσης παρέχουν την ενέργεια που απαιτείται για την κίνηση του αυτοκινήτου.

Σύστημα πλοήγησης

Χρησιμοποιήστε τις πληροφορίες που είναι διαθέσιμες στο σύστημα πλοήγησης (πληροφορίες κίνησης, κ.λπ.) για λόγους απλοποίησης της διαδρομής σας.



Η παρουσία και η εμφάνιση αυτών των πληροφοριών εξαρτάται από τον τύπο της ρύθμισης περιβάλλοντος που έχετε επιλέξει.

Διατήρηση του επιπέδου φόρτισης της μπαταρίας έλξης: « E-Save »

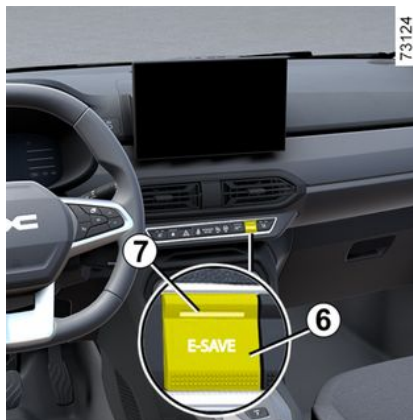

Για να ενεργοποιήσετε τη λειτουργία, πατήστε τον διακόπτη **6**.

Η προειδοποιητική λυχνία στο πάνω μέρος του διακόπτη **7** ανάβει για να επιβεβαιώσει την ενεργοποίηση.

Αυτή η λειτουργία σάς επιτρέπει να διατηρείτε επαρκές επίπεδο φόρτισης της μπαταρία έλξης ενόψει ενός ορεινού δρόμου ή ενός αυτοκινητόδρομου με σημαντική κλίση.

Για να απενεργοποιήσετε τη λειτουργία, πατήστε τον διακόπτη **6**.

Η ενδεικτική λυχνία **7** σβήνει για να επιβεβαιώσει την απενεργοποίηση.

Συμβουλές για την οδήγηση και Eco οδήγηση



Συμπεριφορά

– Αντί να προθερμάνετε τον κινητήρα όταν το όχημα είναι σταματημένο, είναι προτιμότερο να ξεκινήσετε οδηγώντας προσεκτικά έως ότου ο κινητήρας αποκτήσει την κανονική θερμοκρασία λειτουργίας του.

– Οι υψηλές ταχύτητες επηρεάζουν σημαντικά την κατανάλωση καυσίμου του αυτοκινήτου.

Παραδείγματα (με σταθερή ταχύτητα):

– μείωση της ταχύτητας από περίπου 130 χλμ./ώρα σε 110 χλμ./ώρα εξοικονομεί περίπου έως και 20% του καυσίμου,

ΣΥΜΒΟΥΛΕΣ ΟΔΗΓΗΣΗΣ, ΓΙΑ ΤΗ ΛΕΙΤΟΥΡΓΙΑ ΕΞΟΙΚΟΝΟΜΗΣΗΣ ΕΝΕΡΓΕΙΑΣ ΚΑΤΑ ΤΗΝ ΟΔΗΓΗΣΗ

- μείωση της ταχύτητας από περίπου 90 χλμ./ώρα σε 80 χλμ./ώρα εξοικονομεί περίπου έως και 10% του καυσίμου.
- Η δυναμική οδήγηση με μεγάλες και συχνές επιταχύνσεις και επιβραδύνσεις έχει μεγάλο κόστος καυσίμου σε σχέση με τον χρόνο που κερδίζετε.
- Μην ανεβάζετε τις στροφές του κινητήρα στις ενδιάμεσες σχέσεις. Χρησιμοποιείτε πάντοτε την υψηλότερη δυνατή σχέση (ταχύτητα), χωρίς όμως να κουράζετε τον κινητήρα
- Αποφεύγετε τις απότομες επιταχύνσεις.
- Φρενάρτε όσο το δυνατό λιγότερο. Εκπιπώντας σωστά από πριν εμπόδια ή στροφές, αρκεί να σηκώσετε το πόδι σας από το γκάζι
- Στις ανηφόρες, μην επιταχύνετε περισσότερο από ό,τι σε επίπεδο έδαφος, προκειμένου να διατηρήσετε την ταχύτητα του αυτοκινήτου σας. Προτιμήστε να κρατάτε το πόδι σας στην ίδια θέση στο γκάζι
- Το διπλό πάτημα του συμπλέκτη και το πάτημα του γκαζιού πριν σβήσετε τον κινητήρα δεν απαιτούνται στα σύγχρονα αυτοκίνητα.
- Δύσκολες καιρικές συνθήκες, δρόμοι πλημμυρισμένοι:



Απαγορεύεται η κυκλοφορία σε πλημμυρισμένους δρόμους, στους

οποίους το ύψος του νερού ξεπερνάει το κάτω χείλος της ζάντας.

Η θερμοκρασία

Είναι φυσιολογικό να παρατηρήσετε αύξηση στην κατανάλωση καυσίμου του οχήματος όταν χρησιμοποιείτε τη θέρμανση (ιδιαίτερα όταν η εξωτερική θερμοκρασία πέσει κάτω από το μηδέν) ή τον κλιματισμό.



Παρεμπόδιση οδηγού

Στην πλευρά του οδηγού, να χρησιμοποιείτε υποχρεωτικά τα πατάκια

που είναι προσαρμοσμένα στο όχημα, στερεώνοντας τα στα ήδη εγκατεστημένα εξαρτήματα και να ελέγχετε τακτικά τη στερέωσή τους. Μην τοποθετείτε ένα πατάκι πάνω από ένα άλλο.

Κίνδυνος μαγκώματος των πεντάλ.

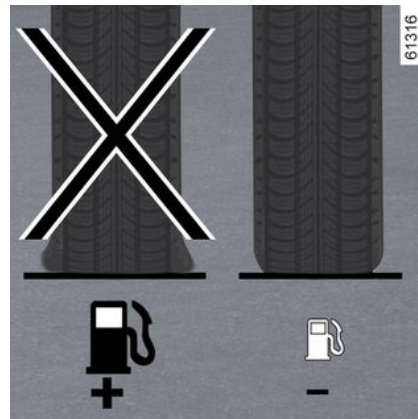

Ελαστικά

- Η ανεπαρκής πίεση μπορεί να αυξήσει την κατανάλωση.
- Για να βελτιστοποιήσετε την κατανάλωση καυσίμου, ρυθμίστε την πίεση των ελαστικών για την υψηλότερη ταχύτητα ή τη συνιστώμενη πίεση που αναγράφεται στο πλαίσιο της πόρτας του οδηγού → 369.
- Η χρήση μη συνιστώμενων ελαστικών μπορεί να αυξήσει την κατανάλωση.

ΣΥΜΒΟΥΛΕΣ ΟΔΗΓΗΣΗΣ, ΓΙΑ ΤΗ ΛΕΙΤΟΥΡΓΙΑ ΕΞΟΙΚΟΝΟΜΗΣΗΣ ΕΝΕΡΓΕΙΑΣ ΚΑΤΑ ΤΗΝ ΟΔΗΓΗΣΗ



Συμβουλές χρήσης

- Προτιμήστε τη λειτουργία ECO.
- Το ηλεκτρικό ρεύμα «καταναλώνει καύσιμο». Σβήνετε κάθε ηλεκτρικό εξάρτημα, όταν δεν το χρειάζεστε πλέον. **Πάντως**, προέχει η ασφάλεια, φροντίστε να έχετε τα φώτα σας αναμμένα σε περίπτωση κακής ορατότητας ("για να βλέπετε και να σας βλέπουν").
- Προτιμάτε τη χρήση των αεραγωγών. Η οδήγηση με ανοικτά παράθυρα, στα 100 χλμ./ώρα, αυξάνει την κατανάλωση κατά: +4 %.
- Όταν γεμίζετε το ρεζερβουάρ, μην το ξεχειλίζετε: έτσι εξοικονομείτε καύσιμο.
- **Στα αυτοκίνητα που είναι εξοπλισμένα με air condition χωρίς αυτόματο τρόπο λειτουργίας**, σβήνετε το

σύστημα όταν δεν το χρειάζεστε πλέον.

Συμβουλές για την ελαχιστοποίηση της κατανάλωσης και συνεπώς την προστασία του περιβάλλοντος:

- Εάν το όχημα έχει παραμείνει σταθμευμένο, ενώ κάνει πολλή ζέστη ή κρύο από τον ήλιο, αφήστε το να αεριστεί για μερικά λεπτά, ώστε να φύγει ο ζεστός αέρας, πριν ξεκινήσετε.
- Όταν η σχάρα οροφής είναι άδεια, αφαιρέστε την.
- Για τη μεταφορά ογκωδών αντικειμένων, χρησιμοποιείτε καλύτερα ένα ρυμουλκούμενο.
- Για ταξίδι με τροχόσπιτο, χρησιμοποιείτε μια εγκεκριμένη αεροτομή και μην ξεχάσετε να τη ρυθμίσετε.
- Να αποφεύγετε τη χρήση του αυτοκινήτου με συχνά σβησίματα του κινητήρα, (μικρές διαδρομές με ενδιάμεσες παρατεταμένες στάσεις). Σε αυτές τις περιπτώσεις, ο κινητήρας δεν αποκτά ποτέ τη βέλτιστη θερμοκρασία λειτουργίας του.

ΣΥΣΤΗΜΑ ΠΑΡΑΚΟΛΟΥΘΗΣΗΣ ΤΗΣ ΠΙΕΣΗΣ ΤΩΝ ΕΛΑΣΤΙΚΩΝ

Όταν το αυτοκίνητο διαθέτει τέτοιο εξοπλισμό, αυτό το σύστημα επιβλέπει την πίεση των ελαστικών.

Αρχή λειτουργίας

Κάθε τροχός (εκτός από τον εφεδρικό) διαθέτει έναν αισθητήρα μέσα στη βαλβίδα του τροχού, ο οποίος μετράει περιοδικά την πίεση του ελαστικού.



Το σύστημα εμφανίζει στο καντράν **1** τις τρέχουσες πιέσεις και ειδοποιεί τον οδηγό σε περίπτωση ανεπαρκούς πίεσης.

Επαναφορά της τιμής αναφοράς για την πίεση των ελαστικών

Πρέπει να πραγματοποιείται:

- σε περίπτωση που η τιμή αναφοράς της πίεσης των ελαστικών πρέπει να τροποποιηθεί για να προσαρμοστεί στις συνθήκες χρήσης (χωρίς φορτίο, με φορτίο, οδήγηση σε αυτοκινητόδρομο κλπ.),
- μετά από εναλλαγή ενός τροχού (ωστόσο, η πρακτική αυτή δεν συνιστάται),
- μετά από αλλαγή τροχού.

Πρέπει να πραγματοποιείται πάντα μετά από έλεγχο της πίεσης των 4 ελαστικών όταν είναι κρύα.

Η πίεση των ελαστικών πρέπει να προσαρμόζεται ανάλογα με την καθημερινή χρήση του αυτοκινήτου (χωρίς φορτίο, με φορτίο, οδήγηση σε αυτοκινητόδρομο κλπ.).

i Εάν γίνει εναλλαγή θέσεων των τροχών, το σύστημα πρέπει να επανασυγχρονιστεί. Συμβουλευθείτε ένα Επίσημο Συνεργείο της μάρκας.

i Εάν το αυτοκίνητο είναι εξοπλισμένο με σύστημα πλοήγησης, έχετε τη δυνατότητα να εκτελέσετε τη διαδικασία επαναφοράς από την οθόνη πολυμέσων: ανατρέξτε στις οδηγίες εξοπλισμού.

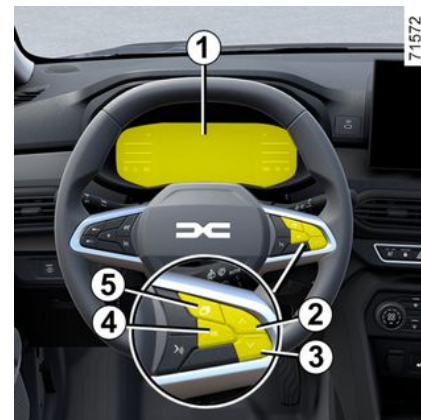

Διαδικασία επαναφοράς

Διακόπτης ανοικτός, **αυτοκίνητο σταματημένο:**

- πατήστε επανειλημμένα τον διακόπτη **5** όσες φορές χρειάζεται για να φτάσετε στην καρτέλα "Αυτοκίνητο"



ΣΥΣΤΗΜΑ ΠΑΡΑΚΟΛΟΥΘΗΣΗΣ ΤΗΣ ΠΙΕΣΗΣ ΤΩΝ ΕΛΑΣΤΙΚΩΝ

– πατήστε επανειλημμένα σύντομα τον διακόπτη **2** ή **3** για να μεταβείτε στη σελίδα "Πίεση ελαστικών",
– πατήστε παρατεταμένα (περίπου 3 δευτερόλεπτα) το χειριστήριο **4** για να ξεκινήσει η επαναφορά. Η προειδοποιητική λυχνία ελαστικών αναβοσβήνει και εμφανίζονται τα μηνύματα "Εκμάθηση Πίεσης Ελαστ. ξεκίνησε" και στη συνέχεια τα "Ανίχνευση ελαστικών σε εξέλιξη" για να δηλώσουν ότι έχει καταχωρηθεί το αίτημα επαναφοράς της τιμής αναφοράς της πίεσης ελαστικών. Για να ολοκληρωθεί η επαναφορά ενδέχεται να χρειαστούν αρκετά λεπτά οδήγησης.

Εάν η επαναφορά ακολουθείται από σύντομες διαδρομές, το μήνυμα "Ανίχνευση ελαστικών σε εξέλιξη" μπορεί να παραμείνει στην οθόνη μετά από διαδοχικές επανεκκινήσεις.

Σημείωση: η τιμή αναφοράς της πίεσης ελαστικών δεν μπορεί να είναι μικρότερη από αυτήν που προβλέπεται και υποδεικνύεται στο πλαίσιο της πόρτας.







Η ένδειξη **STOP** επιβάλλει, για την ασφάλειά σας, την άμεση στάση του αυτοκινήτου, μόλις το επιτρέψουν οι συνθήκες κυκλοφορίας.

ΣΥΣΤΗΜΑ ΠΑΡΑΚΟΛΟΥΘΗΣΗΣ ΤΗΣ ΠΙΕΣΗΣ ΤΩΝ ΕΛΑΣΤΙΚΩΝ

Μήνυμα οθόνης

Ο παρακάτω πίνακας υποδεικνύει τα πιθανά μηνύματα που σχετίζονται με τη διαδικασία επαναφοράς των ελαστικών.

Βήματα	Ενδείξεις (ανάλογα με το μοντέλο του αυτοκινήτου)	Οι ενδείξεις
1		Με την ανάφλεξη αναμμένη και το αυτοκίνητο ακινητοποιημένο, ξεκινήστε την επαναφορά της πίεσης και των τεσσάρων ελαστικών πατώντας και κρατώντας πατημένο τον διακόπτη 4 OK .
2		Τα σύμβολα "---" μπροστά από κάθε τροχό αναβοσβήνουν για να υποδείξουν ότι το σύστημα έχει καταγράψει επαναφορά της πίεσης των ελαστικών και για τους τέσσερις τροχούς.
3		Τα σύμβολα "---" μπροστά από κάθε τροχό παραμένουν αναμμένα. Αυτό το σύστημα πραγματοποιεί επαναφορά της πίεσης των ελαστικών και στα τέσσερα ελαστικά. Μπορείτε πλέον να οδηγήσετε. Το μήνυμα ενδέχεται να παραμείνει ορατό στη διάρκεια ταξιδιών μικρής διάρκειας. Σημείωση: Κατά την επαναφορά, η δυνατότητα παρακολούθησης της πίεσης των ελαστικών παραμένει σε λειτουργία.
4		Εμφανίζεται η τιμή της πίεσης των τεσσάρων ελαστικών: η διαδικασία επαναφοράς έχει ολοκληρωθεί με επιτυχία.

ΣΥΣΤΗΜΑ ΠΑΡΑΚΟΛΟΥΘΗΣΗΣ ΤΗΣ ΠΙΕΣΗΣ ΤΩΝ ΕΛΑΣΤΙΚΩΝ

Διόρθωση της πίεσης των ελαστικών

Οι πιέσεις των τεσσάρων ελαστικών θα πρέπει να ρυθμίζονται με κρύα ελαστικά (ανατρέξτε στην ετικέτα που βρίσκεται στο πλαίσιο της πόρτας του οδηγού). Εάν δεν είναι δυνατή η επαλήθευση της πίεσης σε κρύα ελαστικά, θα πρέπει να προσαυξάνετε τις συνιστώμενες πιέσεις κατά **0,2** έως **0,3 bar** (3 PSI).

Δεν πρέπει να ξεφουσκώνετε ποτέ ένα ζεστό ελαστικό.

Εφεδρικός τροχός έκτακτης ανάγκης

Όταν το αυτοκίνητο διαθέτει τέτοιον εξοπλισμό, ο εφεδρικός τροχός δεν διαθέτει αισθητήρα



Αυτή η λειτουργία είναι συμπληρωματικό βοήθημα στην οδήγηση.

Η λειτουργία δεν αντικαθιστά τον οδηγό. Συνεπώς, δεν μπορεί, σε καμία περίπτωση, να υποκαταστήσει την προσοχή και την υπευθυνότητα που θα πρέπει να επιδεικνύει ο οδηγός. Ελέγχετε την πίεση των ελαστικών, συμπεριλαμβανομένου του εφεδρικού τροχού μια φορά το μήνα.

Αντικατάσταση τροχών/ ελαστικών

Το σύστημα αυτό απαιτεί ειδικό εξοπλισμό (τροχούς, ελαστικά, τάσια κ.λπ) ➔ **367**.

Απευθυνθείτε σε εγκεκριμένο αντιπρόσωπο για την αντικατάσταση των ελαστικών και για να μάθετε σχετικά με τα συμβατά με το σύστημα εξαρτήματα που είναι διαθέσιμα από το δίκτυο της επωνυμίας του συνεργείου: η χρήση κάθε άλλου εξαρτήματος μπορεί να επηρεάσει τη σωστή λειτουργία του συστήματος.



Αλλαγή τροχού

επειδή μπορεί να χρειαστούν μερικά λεπτά ανάλογα με την οδήγηση, ώστε το σύστημα να λάβει σωστά υπόψη τις θέσεις των τροχών και τις πιέσεις, ελέγχετε την πίεση των ελαστικών μετά από κάθε επέμβαση.

Σπρέι επισκευής ελαστικών και κιτ επισκευής ελαστικών

Λαμβάνοντας υπόψη την ιδιαιτερότητα των βαλβίδων, σας συνιστούμε να χρησιμοποιήσετε είτε αποκλειστικά εξοπλισμούς που είναι εγκεκριμένοι από το Επίσημο δίκτυο της μάρκας. Δείτε την παράγραφο στο ➔ **371**.

Βλάβες πίεσης ελαστικών

Στον πίνακα αναγράφονται τα προειδοποιητικά μηνύματα που εμφανίζονται στο καντράν **1**, όταν το σύστημα ανιχνεύσει βλάβη που σχετίζεται με την πίεση των ελαστικών.

ΣΥΣΤΗΜΑ ΠΑΡΑΚΟΛΟΥΘΗΣΗΣ ΤΗΣ ΠΙΕΣΗΣ ΤΩΝ ΕΛΑΣΤΙΚΩΝ













Οι πληροφορίες στο καντράν υποδεικνύουν τυχόν βλάβες που σχετίζονται με την πίεση των ελαστικών (π.χ. ξεφούσκωτο ή σκασμένο ελαστικό). Για την ασφάλειά σας, η προει-

δοποιητική λυχνία **STOP** απαιτεί την άμεση στάση του οχήματος, μόλις το επιτρέψουν οι συνθήκες κυκλοφορίας.

ΣΥΣΤΗΜΑ ΠΑΡΑΚΟΛΟΥΘΗΣΗΣ ΤΗΣ ΠΙΕΣΗΣ ΤΩΝ ΕΛΑΣΤΙΚΩΝ

Πιθανά σφάλματα πίεσης ελαστικών

Ενδεικτικά	Μηνύματα (ανάλογα με το μοντέλο του αυτοκινήτου)	Ενδείξεις (ανάλογα με το μοντέ- λο του αυτοκινήτου)	Οι ενδείξεις
Το  ανάβει (δεν αναβοσβήνει).	Ρυθμίστε πίεση ελαστικών		Ο τροχός και η σχετική τιμή πίεσης εμφανίζονται με κίτρινο χρώμα. Αυτό υποδεικνύει ότι έχει ανιχνευτεί χαμηλή πίεση ελαστικών. Ελέγξτε και ρυθμίστε την πίεση των τεσσάρων ελαστικών και, στη συνέχεια, εκτελέστε επαναφορά του συστήματος.
 Ανάβει +  (δεν αναβοσβήνει).	Διάτρηση ελαστικού		Ο τροχός και η σχετική τιμή πίεσης εμφανίζονται με κόκκινο χρώμα. Αυτό υποδεικνύει ότι το συγκεκριμένο ελαστικό έχει σκάσει ή έχει υπερβολικά χαμηλή πίεση. Ρυθμίστε την πίεση των τεσσάρων ελαστικών, όταν είναι κρύα, και εκτελέστε επαναφορά του συστήματος εάν το ελαστικό έχει ξεφουσκώσει. Εάν υπάρχει διάτρηση, αντικαταστήστε το ελαστικό (ή ζητήστε να σας το αντικαταστήσουν).
 αναβοσβήνει και μετά παραμένει αναμμένο μαζί με το ενδεικτικό 	Ελέγξτε αισθητήρ. πίεσης ελαστικών		Κάποιος τροχός δεν εμφανίζεται πλέον. Αυτό υποδεικνύει ότι τουλάχιστον ένας τροχός δεν είναι εξοπλισμένος με αισθητήρα (π.χ. ο εφεδρικός τροχός) ή ότι ο αισθητήρας παρουσιάζει βλάβη. Συμβουλευθείτε ένα Επίσημο Συνεργείο της μάρκας.
Το  ανάβει (δεν αναβοσβήνει).	Αποτυχία ανίχνευσης ελαστικών		Αυτό υποδεικνύει ότι το σύστημα δεν ήταν δυνατόν να προσδιορίσει την πίεση του κάθε ελαστικού. Αυτό ενδέχεται να οφείλεται σε αισθητήρα, ο τύπος του οποίου δεν συνιστάται από εγκεκρι-

ΣΥΣΤΗΜΑ ΠΑΡΑΚΟΛΟΥΘΗΣΗΣ ΤΗΣ ΠΙΕΣΗΣ ΤΩΝ ΕΛΑΣΤΙΚΩΝ

Ενδεικτικά	Μηνύματα (ανάλογα με το μοντέλο του αυτοκινήτου)	Ενδείξεις (ανάλογα με το μοντέ- λο του αυτοκινήτου)	Οι ενδείξεις
			μένο αντιπρόσωπο. Το σύστημα παρακολούθησης των αισθητή- ρων πίεσης ελαστικών παραμένει σε λειτουργία.

ΕΙΔΟΠΟΙΗΣΗ ΑΠΩΛΕΙΑΣ ΠΙΕΣΗΣ ΕΛΑΣΤΙΚΩΝ

61319

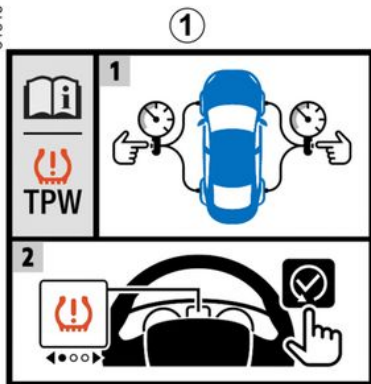

Εάν είναι εγκατεστημένο στο αυτοκίνητο, αυτό το σύστημα ειδοποιεί τον οδηγό ότι υπάρχει απώλεια πίεσης σε ένα ή περισσότερα ελαστικά.

Το σύστημα μπορεί να αναγνωριστεί από την ετικέτα **1** στο εσωτερικό του αυτοκινήτου.

67905



Αρχή λειτουργίας

Αυτό το σύστημα ανιχνεύει μια απώλεια πίεσης σε ένα από τα ελαστικά μετρώντας την ταχύτητα των τροχών κατά την οδήγηση.

Το ενδεικτικό  **2** ανάβει σταθερά για να προειδοποιήσει τον οδηγό σε περίπτωση ανεπαρκούς πίεσης (ξεφουσκωτο ελαστικό, σκασμένο ελαστικό κ.λπ.).



62109



71696

ΕΙΔΟΠΟΙΗΣΗ ΑΠΩΛΕΙΑΣ ΠΙΕΣΗΣ ΕΛΑΣΤΙΚΩΝ



Αυτή η λειτουργία είναι συμπληρωματικό βοήθημα στην οδήγηση.

Η λειτουργία δεν αντικαθιστά τον οδηγό. Συνεπώς, δεν μπορεί, σε καμία περίπτωση, να υποκαταστήσει την προσοχή και την υπευθυνότητα που θα πρέπει να επιδεικνύει ο οδηγός. Ελέγχετε την πίεση των ελαστικών, συμπεριλαμβανομένου του εφεδρικού τροχού μια φορά το μήνα.

Συνθήκες λειτουργίας

Προκειμένου να παρέχεται αξιόπιστη προειδοποίηση σε περίπτωση σημαντικής απώλειας πίεσης, το σύστημα πρέπει να επαναρυθμίζεται με πίεση ελαστικών ίση με μία από τις τιμές που αναγράφονται στην ετικέτα πίεσης ελαστικών (τιμές αναφοράς) ➔ 369.

Η επαναφορά θα πρέπει να πραγματοποιείται πάντα μετά από έλεγχο της πίεσης και των τεσσάρων ελαστικών, όταν είναι κρύα.

Στις παρακάτω περιπτώσεις, το σύστημα κινδυνεύει να μην παρέμβει εγκαίρως ή να μην λειτουργήσει σωστά:

- μη επαναφορά του συστήματος μετά από φούσκωμα ή οποιαδήποτε εργασία στους τροχούς,
- εσφαλμένη επαναφορά συστήματος: πιέσεις ελαστικών διαφορετικές από τις συνιστώμενες.



Η πίεση των ελαστικών πρέπει να ελέγχεται πριν από την έναρξη της διαδικασίας επαναφοράς.

Το σύστημα δεν θα εμφανίσει προειδοποίηση εάν η πίεση δεν αντιστοιχεί στη συνιστώμενη πίεση.

- σημαντική τροποποίηση του φορτίου ή κατανομή του φορτίου στη μία πλευρά του αυτοκινήτου,
- σπορ οδήγηση με έντονη επιτάχυνση,
- κυκλοφορία σε χιονισμένο ή ολισθηρό οδόστρωμα,
- κυκλοφορία με αλυσίδες χιονιού,
- τοποθέτηση ενός μόνο καινούργιου ελαστικού,
- χρήση ελαστικών που δεν είναι εγκριμένα από επίσημη αντιπροσωπεία.



Μια ξαφνική απώλεια πίεσης σε ένα ελαστικό (σκαμμένο ελαστικό κ.λπ.) μπορεί να μην ανιχνευθεί αμέσως από το σύστημα.

Διαδικασία επαναφοράς των τιμών αναφοράς για την πίεση των ελαστικών

Πρέπει να πραγματοποιείται:

- μετά από κάθε επαναπλήρωση με αέρα ή επαναφορά της πίεσης των ελαστικών,
- μετά από αλλαγή τροχού·
- μετά από εναλλαγή (σταύρωμα) των τροχών (η πρακτική αυτή δεν συνιστάται).

Η πίεση των ελαστικών πρέπει να προσαρμόζεται ανάλογα με την καθημερινή χρήση του αυτοκινήτου (χωρίς φορτίο, με φορτίο, οδήγηση σε αυτοκινητόδρομο κλπ.).

Τηρείτε τις συνιστώμενες πιέσεις των ελαστικών (συμπεριλαμβανομένου του εφεδρικού τροχού) Να τις ελέγχετε τουλάχιστον μία φορά το μήνα και οπωσδήποτε πριν από κάθε μεγάλο ταξίδι (συμβουλευθείτε την ετικέτα που είναι κολλημένη στο άκρο της πόρτας του οδηγού ➔ 369).

ΕΙΔΟΠΟΙΗΣΗ ΑΠΩΛΕΙΑΣ ΠΙΕΣΗΣ ΕΛΑΣΤΙΚΩΝ

Οχήματα χωρίς οθόνη πολυμέσων



Διακόπτης ανοικτός, **αυτοκίνητο σταματημένο**:

– πατήστε στιγμιαία το **6** όσες φορές χρειάζεται για να φτάσετε στην καρτέλα

"Όχημα" 

– πατήστε επανειλημμένα σύντομα τον διακόπτη **3** ή **4** για να μεταβείτε στη σελίδα "Πίεση ελαστικών επαν. πίεστε παρ",

– πατήστε και κρατήστε πατημένο το διακόπτη **5 OK** για να ξεκινήσει η επαναφορά.

Πιέστε παρατεταμένα τον διακόπτη **5**, έως ότου εμφανιστεί το μήνυμα "Η

ενέργεια ολοκληρώθηκε". Μπορείτε πλέον να οδηγήσετε.

Αυτοκίνητα εξοπλισμένα με οθόνη πολυμέσων **8**



Η διαδικασία επαναφοράς πρέπει να εκτελείται ενώ το **αυτοκίνητο είναι ακινητοποιημένο** και η ανάφλεξη είναι ενεργοποιημένη.

Για περαιτέρω πληροφορίες, ανατρέξτε στις οδηγίες χρήσης πολυμέσων.

ΕΙΔΟΠΟΙΗΣΗ ΑΠΩΛΕΙΑΣ ΠΙΕΣΗΣ ΕΛΑΣΤΙΚΩΝ

Πιθανά μηνύματα

Ο παρακάτω πίνακας υποδεικνύει τα πιθανά μηνύματα που σχετίζονται με τη διαδικασία επαναφοράς των ελαστικών.

Βήματα	Μηνύματα	Οι ενδείξεις
-	Πίεση ελαστικών επανεκ. σε στάση	Το μήνυμα εμφανίζεται στη διάρκεια της οδήγησης. Εάν θέλετε να εκτελέσετε επαναφορά της πίεσης και των τεσσάρων ελαστικών, σταματήστε το αυτοκίνητο.
1	Πίεση ελαστικών επαν. πιέστε παρ	Για να εκτελέσετε επαναφορά της πίεσης των τεσσάρων ελαστικών, με το αυτοκίνητο σταματημένο, πιέστε παρατεταμένα τον διακόπτη 5 OK για να ξεκινήσει η επαναφορά, έως ότου εμφανιστεί το μήνυμα "Αν πίεση OK [κρατήστε πατημ]".
2	Αν πίεση OK [κρατήστε πατημ]	Το μήνυμα αναβοσβήνει. Αυτό σας υπενθυμίζει ότι η πίεση πρέπει να προσαρμόζεται στις τιμές αναφοράς που συνιστώνται στην ετικέτα πίεσης φουσκώματος ελαστικών ➔ 369 . Πατήστε και κρατήστε πατημένο τον διακόπτη 5 OK για να επιβεβαιώσετε το αίτημα επαναφοράς μέχρι να εμφανιστεί το μήνυμα "Η ενέργεια ολοκληρώθηκε".
3	Η ενέργεια ολοκληρώθηκε	Η διαδικασία επαναφοράς έχει ολοκληρωθεί με επιτυχία. Μπορείτε πλέον να οδηγήσετε.

3

ΕΙΔΟΠΟΙΗΣΗ ΑΠΩΛΕΙΑΣ ΠΙΕΣΗΣ ΕΛΑΣΤΙΚΩΝ

Διόρθωση της πίεσης των ελαστικών

Οι πιέσεις των τεσσάρων ελαστικών θα πρέπει να ρυθμίζονται με κρύα ελαστικά (ανατρέξτε στην ετικέτα που βρίσκεται στο πλαίσιο της πόρτας του οδηγού).

Εάν δεν είναι δυνατή η επαλήθευση της πίεσης με **κρύα** ελαστικά, θα πρέπει να προσαυξάνετε τις συνιστώμενες πιέσεις κατά **0,2 έως 0,3 bar** (ή **3 PSI**).

Δεν πρέπει να ξεφουσκώνετε ποτέ ένα ζεστό ελαστικό.

Μετά από κάθε φούσκωμα ή εκ νέου ρύθμιση της πίεσης των ελαστικών, ξεκινήστε την επαναφορά της τιμής αναφοράς για την πίεση των ελαστικών.

Αντικατάσταση τροχών/ ελαστικών

Να χρησιμοποιείτε αποκλειστικά εξοπλισμό που προτείνεται από το επίσημο δίκτυο της μάρκας, διαφορετικά, υπάρχει κίνδυνος αργής ενεργοποίησης του συστήματος ή εσφαλμένης λειτουργίας ➔ **367**.

Μετά από κάθε αλλαγή τροχού/ελαστικού, διορθώστε την πίεση των ελαστικών και ξεκινήστε την επαναφορά της τιμής αναφοράς πίεσης των ελαστικών.

Εφεδρικός τροχός έκτακτης ανάγκης

Όταν το αυτοκίνητο διαθέτει τον ανάλογο εξοπλισμό, ρυθμίστε εκ νέου την πίεση των ελαστικών και ξεκινήστε την επαναφορά της τιμής αναφοράς για την πίεση των ελαστικών.

Σπρέι επισκευής ελαστικών και κιτ επισκευής ελαστικών

Να χρησιμοποιείτε αποκλειστικά εξοπλισμό που προτείνεται από το επίσημο δίκτυο της μάρκας, διαφορετικά, υπάρχει κίνδυνος αργής ενεργοποίησης του συστήματος ή εσφαλμένης λειτουργίας ➔ **371**. Μετά τη χρήση του κιτ επισκευής ελαστικών, διορθώστε την πίεση των ελαστικών και ξεκινήστε την επαναφορά της τιμής αναφοράς πίεσης των ελαστικών.

Βλάβες πίεσης ελαστικών









Στον πίνακα αναγράφονται τα προειδοποιητικά μηνύματα που εμφανίζονται στο καντράν **9**, όταν το σύστημα ανιχνεύσει βλάβη που σχετίζεται με την πίεση των ελαστικών.

71665

ΕΙΔΟΠΟΙΗΣΗ ΑΠΩΛΕΙΑΣ ΠΙΕΣΗΣ ΕΛΑΣΤΙΚΩΝ

Πιθανά μηνύματα

Οι πληροφορίες στο καντράν υποδεικνύουν τυχόν βλάβες που σχετίζονται με την πίεση των ελαστικών (π.χ. ξεφούσκωτο ή σκασμένο ελαστικό).

Ενδεικτικά	Μηνύματα	Οι ενδείξεις
 Το  ανάβει (δεν αναβοσβήνει).	Φουσκώστε ελαστ. και επανεκκιν.	Αυτό υποδεικνύει ότι έχει ανιχνευτεί χαμηλή πίεση ή σκάσιμο ελαστικού. Ελέγξτε και ρυθμίστε την πίεση των τεσσάρων ελαστικών, όταν είναι κρύα, και εκτελέστε επαναφορά του συστήματος.
 αναβοσβήνει και μετά παραμένει αναμμένο.	Ελέγξτε πίεση ελαστ.και επαν.	Αυτό υποδεικνύει ότι η επαναφορά δεν ολοκληρώθηκε με επιτυχία. Ελέγξτε και επαναρυθμίστε την πίεση των ελαστικών πριν επαναλάβετε τη διαδικασία επαναφοράς.
 αναβοσβήνει και μετά παραμένει αναμμένο μαζί με το ενδεικτικό 	Ελέγξτε TPW	Αυτό υποδεικνύει βλάβη στο σύστημα. Συμβουλευθείτε ένα Επίσημο Συνεργείο της μάρκας.
 αναβοσβήνει και μετά παραμένει αναμμένο.	TPW μη διαθέσιμο	Αυτό υποδεικνύει ότι στο αυτοκίνητο έχει τοποθετηθεί εφεδρικός τροχός διαφορετικού μεγέθους από τους άλλους τέσσερις τροχούς. Το σύστημα παραμένει μη διαθέσιμο έως ότου τοποθετηθεί τροχός ίδιου μεγέθους με τους άλλους τροχούς και εκτελεστεί η διαδικασία επαναφοράς.

ΣΥΣΤΗΜΑΤΑ ΔΙΟΡΘΩΣΗΣ ΚΑΙ ΥΠΟΒΟΗΘΗΣΗΣ ΟΔΙΚΗΣ ΣΥΜΠΕΡΙΦΟΡΑΣ

Ανάλογα με το αυτοκίνητο, μπορεί να περιλαμβάνουν:

- το σύστημα αντιμπλοκαρίσματος των τροχών (ABS),
- του προγράμματος ελέγχου ευστάθειας (ESC) με έλεγχο υποστρώφης και έλεγχο πρόσφυσης,
- Σύστημα υποβοήθησης φρεναρίσματος έκτακτης ανάγκης,
- σύστημα βοήθειας για την εκκίνηση σε έδαφος με κλίση.
- το σύστημα αναγεννητικής πέδησης
- σύστημα αντιολίσθησης - "Extended grip".



Αυτές οι λειτουργίες αποτελούν συμπληρωματική βοήθεια σε περίπτωση κρίσιμων συνθηκών οδήγησης, έτσι ώστε να προσαρμόζεται η συμπεριφορά του αυτοκινήτου στις συνθήκες οδήγησης.

Οι λειτουργίες δεν επεμβαίνουν αντί του οδηγού. **Δεν επεκτείνουν τα όρια του αυτοκινήτου και δεν πρέπει να σας προτρέπουν να οδηγείτε πιο γρήγορα.**

Συνεπώς, δεν πρέπει σε καμία περίπτωση να υποκαθιστούν την προσοχή και την υπευθυνότητα του οδηγού κατά τη διάρκεια των χειρισμών (ο οδηγός θα πρέπει να βρίσκεται σε συνεχή εγρήγορση για κάθε αναπάντεχο ενδεχόμενο που θα μπορούσε να συμβεί κατά τη διάρκεια της οδήγησης).

Σύστημα αντιμπλοκαρίσματος των φρένων (ABS)

Σε ένα έντονο φρενάρισμα, το ABS αποτρέπει το μπλοκάρισμα των τροχών και επιτρέπει τη μείωση της απόστασης ακινητοποίησης και τη διατήρηση του ελέγχου του αυτοκινήτου.

Έτσι, είναι πλέον δυνατό να πραγματοποιηθούν χειρισμοί για να αποφύγετε ένα εμπόδιο, ενώ ταυτόχρονα φρενάρετε. Επί πλέον, αυτό το σύστημα σας δίνει τη δυνατότητα να βελτιώσετε τις αποστάσεις ακινητοποίησης, ιδίως σε έδαφος με χαμηλή πρόσφυση (βρεγμένο έδαφος κλπ.).



Κάθε φορά που το σύστημα ενεργοποιείται, θα αισθάνεστε μια ταλάντωση του πεντάλ του φρένου. Το ABS δεν παρέχει σε καμία περίπτωση βελτίωση των "φυσικών" επιδόσεων, που σχετίζονται με το οδόστρωμα και το κράτημα του αυτοκινήτου. Είναι λοιπόν **απαραίτητο** να ακολουθείτε τους κανόνες καλής οδηγικής πρακτικής (όπως το να οδηγείτε σε απόσταση ασφαλείας από το προπορευόμενο αυτοκίνητο κλπ).



Σε περίπτωση ανάγκης, συνιστάται να πατήσετε το πεντάλ **δυνατά και παρατεταμένα**. Δεν χρειάζεται να το πατάτε και να το αφήνετε διαδοχικά. Το ABS θα ρυθμίσει τη δύναμη που θα εφαρμοστεί στο σύστημα φρένων.

Προβλήματα στη λειτουργία:

ΣΥΣΤΗΜΑΤΑ ΔΙΟΡΘΩΣΗΣ ΚΑΙ ΥΠΟΒΟΗΘΗΣΗΣ ΟΔΙΚΗΣ ΣΥΜΠΕΡΙΦΟΡΑΣ

–  και  ανάβουν στο ταμπλό οργάνων συνοδευόμενα από τα μηνύματα "ABS", "Ελέγξτε σύστημα πέδησης" και "ESC": αυτό υποδεικνύει ότι οι λειτουργίες ABS, ESC και η υποβοήθηση πέδησης έκτακτης ανάγκης είναι απενεργοποιημένες. **Η πέδηση εξοκολουθεί να παρέχεται,**

– Τα , ,  και

STOP ανάβουν στο καντράν "Βλάβη συστήματος πέδησης": **αυτό αποτελεί ένδειξη βλάβης στο σύστημα φρένων.**

Και στις δύο περιπτώσεις, επικοινωνήστε με Επίσημο συνεργείο της μάρκας.



Για την ασφάλειά σας, η προειδοποιητική ένδειξη

STOP επιβάλλει υποχρεωτικά την άμεση στάση του οχήματος, μόλις το επιτρέψουν οι συνθήκες κυκλοφορίας. Θέστε τον κινητήρα εκτός λειτουργίας και μην τον επανεκκινήσετε. Καλέστε ένα Εξουσιοδοτημένο Συνεργείο της μάρκας



Το φρενάρισμα διασφαλίζεται μερικώς. Ωστόσο, **είναι επικίνδυνο να φρενάρετε απότομα** και γι' αυτό το λόγο πρέπει να σταματήσετε οπωσδήποτε και αμέσως μόλις το επιτρέψουν οι συνθήκες κυκλοφορίας. Καλέστε ένα Εξουσιοδοτημένο Συνεργείο της μάρκας

Υποβοήθηση πέδησης έκτακτης ανάγκης

Πρόκειται για ένα σύστημα που συμπληρώνει τη δράση του συστήματος ABS και βοηθάει στη μείωση της απόστασης ακινητοποίησης του οχήματος.

Αρχή λειτουργίας

Το σύστημα επιτρέπει την ανίχνευση μιας κατάστασης φρεναρίσματος έκτακτης ανάγκης. Σε αυτήν την περίπτωση, το σύστημα υποβοήθησης φρεναρίσματος αναπτύσσει αμέσως τη μέγιστη ισχύ του και μπορεί να ενεργοποιήσει τη ρύθμιση ABS

Το φρενάρισμα με ABS διατηρείται όσο το πεντάλ του φρένου είναι πατημένο.

Αναμμα των φώτων αλάρμ

Ανάλογα με το μοντέλο του αυτοκινήτου, ενδέχεται να αναβοσβήνουν σε περίπτωση απότομης επιβράδυνσης.

Σύστημα ελέγχου ευστάθειας ESC με έλεγχο υποστροφής και έλεγχο πρόσφυσης

Σύστημα ελέγχου ευστάθειας ESC

Το σύστημα αυτό βοηθάει στη διατήρηση του ελέγχου του αυτοκινήτου σε κρίσιμες καταστάσεις οδήγησης (αποφυγή ενός εμποδίου, απώλεια πρόσφυσης σε μια στροφή κλπ).

Αρχή λειτουργίας

Ένας αισθητήρας στο τιμόνι καθιστά δυνατό τον προσδιορισμό της πορείας οδήγησης που επιθυμεί ο οδηγός.

Η πραγματική πορεία του αυτοκινήτου μετράται από άλλους αισθητήρες, που είναι τοποθετημένοι στο αυτοκίνητο.

Το σύστημα συγκρίνει την εντολή του οδηγού με την πραγματική τροχιά του αυτοκινήτου και διορθώνει την τελευταία, εάν χρειάζεται, ελέγχοντας την πέδηση συγκεκριμένων τροχών ή/και την ισχύ κινητήρα. Σε περίπτωση ενεργοποίησης του συστήματος, το ενδει-

κτικό  αναβοσβήνει στο καντράν.

Σφάλματα λειτουργίας

Όταν το σύστημα ανιχνεύσει σφάλμα λειτουργίας, στο καντράν εμφανίζονται

ΣΥΣΤΗΜΑΤΑ ΔΙΟΡΘΩΣΗΣ ΚΑΙ ΥΠΟΒΟΗΘΗΣΗΣ ΟΔΙΚΗΣ ΣΥΜΠΕΡΙΦΟΡΑΣ

το μήνυμα "Ελέγξτε το ESC" και οι προειδοποιητικές λυχνίες  και

. Σε αυτήν την περίπτωση, το ESC και το σύστημα αντιολίσθησης απενεργοποιούνται.

Συμβουλευθείτε ένα Επίσημο Συνεργείο της μάρκας.

Έλεγχος υποστροφής

Αυτό το σύστημα βελτιστοποιεί την ενέργεια του ESC σε περίπτωση έντονης υποστροφής (απώλεια πρόσφυσης του εμπρός άξονα).

Έλεγχος πρόσφυσης

Το σύστημα αυτό βοηθάει στον περιορισμό της ολίσθησης των κινητήριων τροχών και στη διατήρηση του ελέγχου του αυτοκινήτου κατά την εκκίνηση, την επιτάχυνση ή την επιβράδυνση.

Αρχή λειτουργίας

Με τη βοήθεια αισθητήρων στους τροχούς, το σύστημα μετράει και συγκρίνει, την ταχύτητα των κινητήριων τροχών συνεχώς και τους επιβραδύνει σε περίπτωση σπιναρίσματος. Εάν ένας τροχός έχει την τάση να σπινάρει, το σύστημα φρενάρει τον εν λόγω τροχό μέχρις ότου η ελκτική δύναμή του επανέλθει σε συμβατά με την πρόσφυση του επίπεδα.

Το σύστημα επίσης ρυθμίζει τις στροφές του κινητήρα ανάλογα με την δια-

θέσιμη πρόσφυση των τροχών, ανεξάρτητα από την πίεση που ασκείται στο πεντάλ γκαζιού.

Σε ορισμένες περιπτώσεις (οδήγηση σε έδαφος πολύ μαλακό όπως χιόνι ή λάσπη ή κατά την οδήγηση με αλυσίδες), το σύστημα μπορεί να μειώσει την ισχύ του κινητήρα για να περιορίσει το πατινάρισμα.

Απενεργοποίηση και ενεργοποίηση του ελέγχου πρόσφυσης

(ανάλογα με το μοντέλο του αυτοκινήτου)



Κατά την εκκίνηση σε χιόνι, πάγο ή μαλακό έδαφος (λάσπη, άμμος, χαλίκι), το σύστημα ελέγχου πρόσφυσης μπορεί να απενεργοποιηθεί από την οθόνη πολυμέσων 2.

Όταν το σύστημα είναι απενεργοποιημένο, το ενδεικτικό  εμφανίζεται στο καντράν.

Για περισσότερες πληροφορίες, ανατρέξτε στις οδηγίες χρήσης πολυμέσων.

Σημείωση: σύστημα επανεργοποιείται αυτόματα όταν:

- όταν ταχύτητα του αυτοκινήτου υπερβαίνει τα 50 χλμ./ώρα περίπου,
- όταν το αυτοκίνητο έχει ξεκινήσει ξανά.

Εάν το ενδεικτικό δεν εμφανιστεί στο καντράν, αυτό επιβεβαιώνει ότι το σύστημα ενεργοποιήθηκε ξανά.



Η απενεργοποίηση της λειτουργίας ελέγχου πρόσφυσης προκαλεί προσωρινή μη διαθεσιμότητα ορισμένων λειτουργιών υποβοήθησης οδήγησης (Ενεργή πέδηση έκτακτης ανάγκης, κ.λπ.).

Σύστημα βοήθειας για την εκκίνηση σε έδαφος με κλίση

Ανάλογα με την κλίση του οδοστρώματος, το σύστημα αυτό διευκολύνει τον οδηγό στην εκκίνηση σε ανηφόρα.

ΣΥΣΤΗΜΑΤΑ ΔΙΟΡΘΩΣΗΣ ΚΑΙ ΥΠΟΒΟΗΘΗΣΗΣ ΟΔΙΚΗΣ ΣΥΜΠΕΡΙΦΟΡΑΣ

Εμποδίζει το αυτοκίνητο να κινηθεί προς τα πίσω, ανάλογα με την κλίση, φρενάροντας αυτόματα, όταν ο οδηγός αφήνει το πεντάλ του φρένου για να πατήσει το πεντάλ γκαζιού

Λειτουργία του συστήματος

Λειτουργεί μόνο όταν ο μοχλός ταχυτήτων βρίσκεται σε θέση διαφορετική από τη νεκρά (άλλη θέση εκτός από **N** ή **P** για τα αυτόματα κιβώτια ταχυτήτων) και το αυτοκίνητο είναι εντελώς σταματημένο (πατημένο πεντάλ φρένου).

Το σύστημα συγκρατεί το αυτοκίνητο για περίπου **2 δευτερόλεπτα**. Στη συνέχεια, τα φρένα ελευθερώνονται (το αυτοκίνητο κινείται ανάλογα με την κλίση)

Εάν το σύστημα ανιχνεύσει ένα πρόβλημα λειτουργίας, εμφανίζεται το εν-

δεικτικό  και ανάλογα με το αυτοκίνητο, το μήνυμα "Ελέγξτε το hill start assist" εμφανίζεται στο καντράν. Συμβουλευθείτε ένα Επίσημο Συνεργείο της μάρκας.



Το σύστημα υποβοήθησης εκκίνησης σε ανηφόρα αδυνατεί να εμποδίσει τελείως την κύλιση

του αυτοκινήτου προς τα πίσω σε όλες τις περιπτώσεις (εδάφη με πολύ μεγάλη κλίση κλπ.).

Σε κάθε περίπτωση, ο οδηγός μπορεί να πατήσει το πεντάλ του φρένου εμποδίζοντας έτσι την κύλιση του αυτοκινήτου προς τα πίσω.

Το σύστημα υποβοήθησης για την εκκίνηση σε ανηφόρα δεν πρέπει να χρησιμοποιείται για παρατεταμένες στάσεις: χρησιμοποιήστε το πεντάλ φρένου.

Αυτή η λειτουργία δεν έχει σχεδιαστεί για να ακινητοποιεί το αυτοκίνητο μόνιμα.

Εάν είναι απαραίτητο, χρησιμοποιήστε το πεντάλ φρένου για να σταματήσετε το αυτοκίνητο.

Ο οδηγός πρέπει να παραμένει ιδιαίτερα προσεκτικός κατά την οδήγηση σε ολισθηρά ή με χαμηλή πρόσφυση εδάφη.

Κίνδυνος σοβαρών τραυματισμών

Έλεγχος πρόσφυσης - "Εκτεταμένο κράτημα"

Εάν υπάρχει στο όχημα, ο έλεγχος πρόσφυσης βοηθά στον έλεγχο του οχήματος σε επιφάνειες με κακή πρόσφυση (μαλακό έδαφος κ.λπ.).



Αυτές οι λειτουργίες αποτελούν συμπληρωματική βοήθεια σε περίπτωση κρίσιμων συνθηκών οδήγησης, έτσι ώστε να προσαρμόζεται η συμπεριφορά του αυτοκινήτου στις συνθήκες οδήγησης.

Οι λειτουργίες δεν επεμβαίνουν αντί του οδηγού. **Δεν επεκτείνουν τα όρια του αυτοκινήτου και δεν πρέπει να σας προτρέπουν να οδηγείτε πιο γρήγορα.** Συνεπώς, δεν πρέπει σε καμία περίπτωση να υποκαθιστούν τη προσοχή και την υπευθυνότητα του οδηγού κατά τη διάρκεια των χειρισμών (ο οδηγός θα πρέπει να βρίσκεται σε συνεχή εγρήγορση για κάθε αναπάντεχο ενδεχόμενο που θα μπορούσε να συμβεί κατά τη διάρκεια της οδήγησης).

ΣΥΣΤΗΜΑΤΑ ΔΙΟΡΘΩΣΗΣ ΚΑΙ ΥΠΟΒΟΗΘΗΣΗΣ ΟΔΙΚΗΣ ΣΥΜΠΕΡΙΦΟΡΑΣ



"Αυτόματη" λειτουργία

Η προεπιλεγμένη "Αυτόματη" λειτουργία επιτρέπει τη βέλτιστη χρήση υπό κανονικές συνθήκες οδοστρώματος (στεγνό, υγρό, ελαφρύ χιόνι κ.λπ.).

Η "Αυτόματη" λειτουργία χρησιμοποιεί τις λειτουργίες του συστήματος αντιολίσθησης.

i Η λειτουργία "Μαλακό έδαφος" προκαλεί προσωρινή μη διαθεσιμότητα ορισμένων λειτουργιών υποβοήθησης οδήγησης (ενεργό φρενάρισμα έκτακτης ανάγκης κ.λπ.).

i Μετά τη διακοπή της λειτουργίας του κινητήρα και την επανεκκίνηση, το αυτοκίνητο επανέρχεται πάντα στην "Αυτόματη" λειτουργία.

Λειτουργία "Ασταθές Έδαφος"

Πιέστε παρατεταμένα τον διακόπτη **1**:

το ενδεικτικό προειδοποίησης  και, ανάλογα με το αυτοκίνητο, το εν-

δεικτικό προειδοποίησης  εμφανίζεται στο καντράν συνοδευόμενο από το μήνυμα "Λειτουργ. χαμηλής πρόσφυσης ενεργή". Αυτή η θέση επιτρέπει τη βέλτιστη χρήση σε συνθήκες ασταθούς εδάφους (λάσπη, άμμος, πεσμένα φύλλα...). Σε αυτή τη θέση, οι στροφές του κινητήρα βρίσκονται υπό τον έλεγχο του οδηγού.

Εάν πατηθεί ξανά ο διακόπτης **1**, η

προειδοποιητική λυχνία  και, ανάλογα με το αυτοκίνητο, η προειδο-

ποιητική λυχνία(ες)  σβήνουν και το μήνυμα "Ενεργοποίηση αυτόματης λειτουργίας" εμφανίζεται στον ταμπλό οργάνων για να σας προειδοποιήσει.

ΠΡΟΣΘΕΤΕΣ ΛΕΙΤΟΥΡΓΙΕΣ ΥΠΟΒΟΗΘΗΣΗΣ ΟΔΗΓΗΣΗΣ

My Safety

Η λειτουργία "My Safety" μπορεί να χρησιμοποιηθεί για την ταυτόχρονη απενεργοποίηση ή ενεργοποίηση ενός συνόλου λειτουργιών υποβοήθησης οδήγησης.

Ανάλογα με το αυτοκίνητο, μπορείτε να ρυθμίσετε τη λειτουργία "My Safety" από την οθόνη πολυμέσων ή από το καντράν, επιλέγοντας τις λειτουργίες υποβοήθησης οδήγησης που θα απενεργοποιηθούν ομαδικά.

Λειτουργία



Λειτουργία "ALL ON "

Ανάλογα με το αυτοκίνητο, αυτή η λειτουργία περιλαμβάνει τις ακόλουθες λειτουργίες υποβοήθησης οδήγησης:

- προειδοποίηση υπέρβασης ταχύτητας ➔ **141**,
- αποτροπή εξόδου από τη λωρίδα ➔ **235**,
- προειδοποίηση εγρήγορσης οδηγού ➔ **263**,
- προειδοποίηση κόπωσης οδηγού ➔ **269**,
- προειδοποίηση απόσπασης της προσοχής του οδηγού ➔ **265**,
- προειδοποίηση τυφλού σημείου ➔ **244**,

Όταν ενεργοποιείται η λειτουργία "ALL ON": το ενδεικτικό στο κουμπί **1** ανάβει και το μήνυμα "My Safety All ON επιλεγμένο" εμφανίζεται στο καντράν προς επιβεβαίωση. Τα βοηθήματα οδήγησης που είναι διαθέσιμα στη λειτουργία είναι ενεργοποιημένα.

λειτουργία "Perso "

Αυτή η λειτουργία σας επιτρέπει να **απενεργοποιήσετε ή να ενεργοποιήσετε** ορισμένες λειτουργίες υποβοήθησης οδήγησης που είναι διαθέσιμες στη λειτουργία "ALL ON".

Με ανοικτό διακόπτη κινητήρα, **πατήστε** το κουμπί **1** δύο φορές διαδοχικά για να ενεργοποιήσετε τη λειτουργία "Perso".

Την πρώτη φορά που το πατάτε, στο ταμπλό οργάνων εμφανίζεται το μήνυμα "Πατήστε ξανά για My Safety Perso". Με το δεύτερο πάτημα, η ενδεικτική λυχνία στο κουμπί **1** σβήνει. "Perso" είναι ενεργοποιημένο. Το μήνυμα "My Safety Perso επιλεγμένο" εμφανίζεται στο καντράν.

Για να επιστρέψετε στον τρόπο λειτουργίας "ALL ON", **πατήστε μία φορά** το κουμπί **1**. Η ενδεικτική λυχνία στο κουμπί **1** ανάβει.



Ανάλογα με το όχημα, ανάλογα με το χρονικό διάστημα που ακολούθησε την τελευταία φορά που σταμάτησε ο κινητήρας, η λειτουργία επανενεργοποιείται:

- όταν το αυτοκίνητο έχει ξεκλειδωθεί,
- ή
- με το άνοιγμα μιας πόρτας,
- ή
- όταν ο κινητήρας εκκινείται ξανά.

ΠΡΟΣΘΕΤΕΣ ΛΕΙΤΟΥΡΓΙΕΣ ΥΠΟΒΟΗΘΗΣΗΣ ΟΔΗΓΗΣΗΣ

Διαμόρφωση του "My Safety Perso"



Για λόγους ασφαλείας, κάνετε αυτούς τους χειρισμούς με το όχημα σταματημένο.



Οι ρυθμίσεις "My Safety Perso" που αποθηκεύονται για τη λειτουργία "Perso", αποθηκεύονται κάθε φορά που ο κινητήρας είναι ή όταν οι πόρτες είναι κλειδωμένες.

Αυτοκίνητο εξοπλισμένο με οθόνη πολυμέσων



Συμβουλευθείτε τις οδηγίες χρήσης του συστήματος πολυμέσων **2** για πληροφορίες σχετικά με την πρόσβαση στις ρυθμίσεις.

Αυτοκίνητο χωρίς οθόνη πολυμέσων

(ανάλογα με το μοντέλο του αυτοκινήτου)



Διαμόρφωση από τον υπολογιστή ταξιδιού **3**

– Με το αυτοκίνητο σταματημένο, πατήστε τον διακόπτη **4** όσες φορές απαιτείται, ώστε να φτάσετε στην καρ-

τέλα ,

ή

– πατήστε το χειριστήριο **4** και πατήστε επανειλημμένα το χειριστήριο **5** ή

6 για να φτάσετε στην καρτέλα ,

– Πιέστε τον διακόπτη **7** "OK"

– πατήστε επανειλημμένα το χειριστήριο **5** ή **6** για να φτάσετε στο μενού



, κατόπιν πατήστε τον διακόπτη **7** "OK",

ΠΡΟΣΘΕΤΕΣ ΛΕΙΤΟΥΡΓΙΕΣ ΥΠΟΒΟΗΘΗΣΗΣ ΟΔΗΓΗΣΗΣ

- πατήστε επανειλημμένα το χειριστήριο **5** ή **6** για να φτάσετε στο μενού "MY SAFETY PERSON", κατόπιν πατήστε τον διακόπτη **7** "OK",
- επιλέξτε τα βοηθήματα οδήγησης που θέλετε να απενεργοποιήσετε ή να ενεργοποιήσετε από τη λειτουργία "Perso" πατώντας επανειλημμένα το χειριστήριο **5** ή **6** και, στη συνέχεια, πατήστε το διακόπτη **7** "OK" για να απενεργοποιήσετε ή να ενεργοποιήσετε τα βοηθήματα οδήγησης.

Αποτροπή εξόδου από τη λωρίδα



Με βάση τις πληροφορίες της κάμερας **1**, η λειτουργία ενεργοποιεί διορθωτική ενέργεια στο σύστημα διεύθυνσης του

αυτοκινήτου σε περίπτωση παραβίασης μιας συνεχούς ή διακεκομμένης γραμμής ή όταν το αυτοκίνητο πλησιάζει στην άκρη του δρόμου (διαχωριστική νησίδα, προστατευτικό κιγκλίδωμα, πεζοδρόμιο, ανάχωμα κ.λπ.) χωρίς να ενεργοποιούνται τα φλας.

Ανάλογα με τη ρύθμιση, σε περίπτωση διέλευσης μιας διακεκομμένης γραμμής χωρίς ενεργοποίηση των φλας, η λειτουργία:

- προειδοποιεί τον οδηγό χωρίς διορθωτικές ενέργειες στο τιμόνι, ή
- εκτελεί διορθωτική δράση στο σύστημα διεύθυνσης.

Θέση της κάμερας **1**

Βεβαιωθείτε ότι το παρμπρίζ δεν καλύπτεται (από ακαθαρσίες, λάσπη, χιόνι, συμπύκνωση κ.λπ.).



Μπορείτε να ξαναπάρτε τον έλεγχο του αυτοκινήτου ανά πάσα στιγμή χρησιμοποιώντας το τιμόνι.



Αυτή η λειτουργία είναι συμπληρωματικό βοήθημα στην οδήγηση. Αυτή η λειτουργία σε καμία περίπτωση δεν υποκαθιστά τη δέουσα προσοχή και υπευθυνότητα του οδηγού ο οποίος οφείλει να έχει πάντα τον έλεγχο του οχήματος.

Ενεργοποίηση/απενεργοποίηση

Αυτοκίνητα εξοπλισμένα με τη λειτουργία "My Safety" **2**



ΠΡΟΣΘΕΤΕΣ ΛΕΙΤΟΥΡΓΙΕΣ ΥΠΟΒΟΗΘΗΣΗΣ ΟΔΗΓΗΣΗΣ

Για να απενεργοποιήσετε τη λειτουργία, πατήστε τον διακόπτη **2** δύο φορές. Ανάλογα με το αυτοκίνητο, η

προειδοποιητική λυχνία  εμφανίζεται με κίτρινο ή λευκό χρώμα στο ταμπλό οργάνων ή η προειδοποιητική

λυχνία  εξαφανίζεται από το ταμπλό οργάνων.

Για να ενεργοποιήσετε ξανά τη λειτουργία, πατήστε μία φορά τον διακόπτη **2**.

Ανάλογα με το αυτοκίνητο, η προειδο-

ποιητική λυχνία  εμφανίζεται με γκρι χρώμα στο ταμπλό οργάνων.

Αυτοκίνητα εξοπλισμένα με οθόνη πολυμέσων **3**



Για περαιτέρω πληροφορίες, ανατρέξτε στις οδηγίες χρήσης πολυμέσων.

Οχήματα χωρίς οθόνη πολυμέσων

(ανάλογα με το μοντέλο του αυτοκινήτου)



– Με το αυτοκίνητο σταματημένο, πατήστε τον διακόπτη **4** όσες φορές απαιτείται, ώστε να φτάσετε στην καρ-

τέλα ,

ή

– πατήστε τον διακόπτη **4** και πατήστε επανειλημμένα το χειριστήριο **5** ή **6**

για να φτάσετε στην καρτέλα ,

– Πιέστε τον διακόπτη **7** "OK"



– πατήστε επανειλημμένα το χειριστήριο **5** ή **6** για να φτάσετε στο μενού

, κατόπιν πατήστε τον διακόπτη **7** "OK",

– πατήστε επανειλημμένα το χειριστήριο **5** ή **6** για να φτάσετε στο μενού

ΠΡΟΣΘΕΤΕΣ ΛΕΙΤΟΥΡΓΙΕΣ ΥΠΟΒΟΗΘΗΣΗΣ ΟΔΗΓΗΣΗΣ

"ΥΠΟΒ. ΟΔΗΓΗΣΗΣ", κατόπιν πατήστε τον διακόπτη **7 "ΟΚ"**,
– πατήστε επανειλημμένα το χειριστήριο **5** ή **6** για να φτάσετε στο μενού "Διατήρηση Λωρίδας", κατόπιν πατήστε τον διακόπτη **7 "ΟΚ"**,
– πατήστε τον διακόπτη **7 "ΟΚ"** ξανά για να ενεργοποιήσετε ή να απενεργοποιήσετε τη λειτουργία:

-  λειτουργία ενεργοποιημένη,
-  λειτουργία απενεργοποιημένη.

Όταν η λειτουργία απενεργοποιείται, ανάλογα με το αυτοκίνητο, η προειδο-

ποιητική λυχνία  εμφανίζεται με κίτρινο ή λευκό χρώμα στο ταμπλό οργάνων ή η προειδοποιητική λυχνία

 εξαφανίζεται από το ταμπλό οργάνων.

 Ανάλογα με το όχημα, ανάλογα με το χρονικό διάστημα που ακολούθησε την τελευταία φορά που σταμάτησε ο κινητήρας, η λειτουργία επανεργοποιείται:

- όταν το αυτοκίνητο έχει ξεκλειδωθεί,
- ή
- με το άνοιγμα μιας πόρτας,
- ή
- όταν ο κινητήρας εκκινείται ξανά.

Λειτουργία



Όταν η λειτουργία είναι ενεργοποιημέ-

νη, η προειδοποιητική λυχνία  εμφανίζεται με γκρι χρώμα στο ταμπλό οργάνων και οι δείκτες αριστερής και δεξιάς γραμμής **8** εμφανίζονται με γκρι χρώμα στο ταμπλό οργάνων.

Η λειτουργία έχει οριστεί να ειδοποιεί ή να αντιδρά εάν:

– η ταχύτητα κυμαίνεται μεταξύ 65 χλμ./ώρα και 170 χλμ./ώρα,

– η προειδοποιητική λυχνία  εμφανίζεται με λευκό χρώμα και οι δείκτες αριστερής ή δεξιάς γραμμής **8** εμφανίζονται με λευκό χρώμα στον ταμπλό οργάνων.

ΠΡΟΣΘΕΤΕΣ ΛΕΙΤΟΥΡΓΙΕΣ ΥΠΟΒΟΗΘΗΣΗΣ ΟΔΗΓΗΣΗΣ

Η λειτουργία είναι ενεργή εάν το αυτοκίνητο:

- πλησιάζει μια άκρη του δρόμου χωρίς την ενεργοποίηση των φλας,
- διασχίζει μια συνεχή γραμμή χωρίς την ενεργοποίηση των φλας,
- περνά μια διακεκομμένη γραμμή χωρίς την ενεργοποίηση των φλας, εάν έχει επιλεγεί η ρύθμιση "Λειτουργία σε διακεκομμένη γραμμή".

Σε αυτές τις περιπτώσεις:

- η λειτουργία επενεργεί στο σύστημα διεύθυνσης του αυτοκινήτου για να διορθώσει την πορεία του,

και

- η προειδοποιητική λυχνία  αναβοσβήνει με λευκό χρώμα ή, ανάλογα με το αυτοκίνητο, η προειδοποιη-

τική λυχνία  εμφανίζεται με κίτρινο χρώμα και η ενδεικτική λυχνία **B** στην πλευρά της παραβιασμένης γραμμής εμφανίζεται με κίτρινο χρώμα στο ταμπλό οργάνων.

Σε ορισμένες περιπτώσεις, εάν η διορθωτική ενέργεια που λαμβάνεται στο σύστημα διεύθυνσης δεν είναι επαρ-

κής, η προειδοποιητική λυχνία  συνεχίζει να αναβοσβήνει με λευκό χρώμα ή, ανάλογα με το αυτοκίνητο, η

προειδοποιητική λυχνία  εμφανί-

ζεται με κόκκινο και η προειδοποιητική λυχνία **B** στην πλευρά της παραβιασμένης γραμμής αλλάζει σε κόκκινο στο καντράν. Αυτό συνοδεύεται από μια δόνηση στο τιμόνι.

Όταν δεν έχει επιλεγεί η ρύθμιση "Λειτουργία σε διακεκομμένη γραμμή", η λειτουργία ενεργοποιεί τον συναγερμό εάν το αυτοκίνητο διασχίσει μια διακεκομμένη γραμμή χωρίς να ενεργοποιηθούν τα φλας και δεν υπάρχει άκρη του δρόμου αρκετά κοντά στη γραμμή.

Σε αυτήν την περίπτωση, η λειτουργία προειδοποιεί τον οδηγό:

- από κραδασμό του τιμονιού, και

- η προειδοποιητική λυχνία  αναβοσβήνει με λευκό χρώμα ή, ανάλογα με το αυτοκίνητο, η προειδοποιη-

τική λυχνία  εμφανίζεται με κόκκινο χρώμα και η ενδεικτική λυχνία **B** στην πλευρά της παραβιασμένης γραμμής γίνεται κόκκινη στον ταμπλό οργάνων.

Σημείωση: Στις στροφές, η λειτουργία επιτρέπει ελαφρύ κόψιμο της στροφής.

Εξαιρετικές περιπτώσεις

Προειδοποίηση "Διατηρήστε τον έλεγχο".

– Εάν το σύστημα λειτουργεί και δεν ανιχνεύει πλέον κάποια δραστηριότητα του οδηγού στο τιμόνι, εμφανίζεται το μήνυμα "Διατηρήστε τον έλεγχο" στο καντράν συνοδευόμενο από ένα ηχητικό σήμα και, ανάλογα με το αυτοκίνητο, το ενδεικτικό προειδοποίησης



εμφανίζεται με κίτρινο χρώμα έως ότου ο οδηγός αναλάβει τον έλεγχο του αυτοκινήτου.

ή

– Εάν το σύστημα λειτουργεί για μεγάλο χρονικό διάστημα, το μήνυμα "Διατηρήστε τον έλεγχο" εμφανίζεται στο καντράν συνοδευόμενο από ένα ηχητικό σήμα και ανάλογα με το αυτοκίνητο,

το ενδεικτικό προειδοποίησης  εμφανίζεται με κίτρινο χρώμα και το ενδεικτικό **B** στο πλάι της σχετικής γραμμής αναβοσβήνει έως ότου ο οδηγός ανακτήσει τον έλεγχο του αυτοκινήτου.



Μπορείτε να διακόψετε την πορεία διόρθωσης ανά πάσα στιγμή με μια κίνηση του τιμονιού.

ΠΡΟΣΘΕΤΕΣ ΛΕΙΤΟΥΡΓΙΕΣ ΥΠΟΒΟΗΘΗΣΗΣ ΟΔΗΓΗΣΗΣ

Λειτουργία προσωρινά μη διαθέσιμη/απενεργοποιημένη

Η λειτουργία είναι προσωρινά μη διαθέσιμη ή απενεργοποιημένη στις ακόλουθες περιπτώσεις:

- πολύ γρήγορη αναχώρηση από τη λωρίδα,
- οδήγηση συνεχώς πάνω σε γραμμή,
- περίπου τέσσερα δευτερόλεπτα μετά την αλλαγή λωρίδας,
- κλειστές στρόφες,
- περιορισμένη ορατότητα,
- ενεργοποιείται ένας από τους δείκτες κατεύθυνσης,
- ενεργοποίηση των φώτων αλάρμ,
- εμπλοκή της όπισθεν,
- ισχυρή επιτάχυνση,
- αλλάξει το πλάτος της λωρίδας,
- λειτουργία του ηλεκτρονικού ελέγχου ευστάθειας ESC,
- λειτουργία του συστήματος αντιμπλοκαρίσματος των τροχών.
- ενεργοποιείται το ενεργό σύστημα πέδησης έκτακτης ανάγκης,

Εάν η μπροστινή κάμερα είναι κρυμμένη, το μήνυμα "Εμπρός κάμερα χωρίς ορατότητα " εμφανίζεται στο καντράν.

Καθαρίστε την περιοχή όπου βρίσκονται οι αισθητήρες.

Αυτόματη απενεργοποίηση

Η λειτουργία απενεργοποιείται αυτόματα όταν:

- το ηλεκτρονικό σύστημα ελέγχου ευστάθειας ESC είναι απενεργοποιημένο ή δυσλειτουργεί,
- το σύστημα αντιμπλοκαρίσματος των τροχών δυσλειτουργεί,
- Ένας κοτσαδόρος συνδέεται ηλεκτρικά στην υποδοχή κοτσαδόρου του ρυθμιζόμενου,

– εμφανίζεται το ενδεικτικό .

Όταν η λειτουργία απενεργοποιείται, ανάλογα με το αυτοκίνητο, η προειδο-

ποιητική λυχνία  εμφανίζεται με κίτρινο ή λευκό χρώμα στο ταμπλό οργάνων ή η προειδοποιητική λυχνία

 εξαφανίζεται από το ταμπλό οργάνων.

Ρυθμίσεις

Αυτοκίνητο εξοπλισμένο με οθόνη πολυμέσων 3



Για να αποκτήσετε πρόσβαση στις ρυθμίσεις λειτουργίας οθόνης πολυμέσων 3 ανατρέξτε στις οδηγίες του συστήματος πολυμέσων:

– "Λειτουργία σε διακεκομμένες γραμμές": χρησιμοποιήστε αυτή τη ρύθμιση για να επιλέξετε την απόκριση της λειτουργίας εάν το αυτοκίνητο διασχίσει μια διακεκομμένη γραμμή χωρίς να έχει ενεργοποιηθεί ένας από τους δείκτες κατεύθυνσης:

- επιλεγμένη ρύθμιση: η λειτουργία ενδέχεται να ενεργοποιήσει μια ενέργεια στο σύστημα διεύθυνσης του αυτοκινήτου για να διορθώσει την πορεία του,
- η ρύθμιση δεν έχει επιλεγεί: Η λειτουργία μπορεί να προειδοποιήσει

ΠΡΟΣΘΕΤΕΣ ΛΕΙΤΟΥΡΓΙΕΣ ΥΠΟΒΟΗΘΗΣΗΣ ΟΔΗΓΗΣΗΣ

τον οδηγό μέσω κραδασμών στο τιμόνι χωρίς να διορθώσει την τροχιά του αυτοκινήτου.

– "ΔΟΝΗΣΗ": ρύθμιση του κραδασμού του τιμονιού για τη λειτουργία "Αποτροπή εξόδου από τη λωρίδα",
– ανάλογα με το αυτοκίνητο, "Πρόβλεψη εξόδου από τη λωρίδα" ή "Προειδοποίηση": ρυθμίστε το επίπεδο ευαισθησίας ανίχνευσης λωρίδας. Για το σκοπό αυτό, επιλέξτε:

- "Αργά": ανίχνευση της γραμμής κατά την υπέρβαση,
- "Standard": ανίχνευση της γραμμής κατά την προσέγγιση,
- "Νωρίς" ανίχνευση της γραμμής σε κοντινή απόσταση.

Για περαιτέρω πληροφορίες, ανατρέξτε στις οδηγίες χρήσης πολυμέσων.

Αυτοκίνητο χωρίς οθόνη πολυμέσων

(ανάλογα με το μοντέλο του αυτοκινήτου)



– **Με το αυτοκίνητο σταματημένο**, πατήστε τον διακόπτη **4** όσες φορές απαιτείται, ώστε να φτάσετε στην καρ-

τέλα ,

ή

– πατήστε τον διακόπτη **4** και πατήστε επανειλημμένα το χειριστήριο **5** ή **6**

για να φτάσετε στην καρτέλα ,

– Πιέστε τον διακόπτη **7 "OK"**

– πατήστε επανειλημμένα το χειριστήριο **5** ή **6** για να φτάσετε στο μενού

, κατόπιν πατήστε τον διακόπτη **7 "OK"**,

– πατήστε επανειλημμένα το χειριστήριο **5** ή **6** για να φτάσετε στο μενού

"ΥΠΟΒ. ΟΔΗΓΗΣΗΣ", κατόπιν πατήστε τον διακόπτη **7 "OK"**,

– πατήστε επανειλημμένα το χειριστήριο **5** ή **6** για να φτάσετε στο μενού "Ευαισθησία υποβοήθησης διατήρησης λωρίδας", και, στη συνέχεια, πατήστε το διακόπτη **7 "OK"**,

– πατήστε επανειλημμένα το χειριστήριο **5** ή **6** για να επιλέξετε τη ρύθμιση, κατόπιν πατήστε το διακόπτη **7 "OK"**.

Σφάλματα λειτουργίας

Όταν το σύστημα ανιχνεύσει σφάλμα λειτουργίας:

– η προειδοποιητική λυχνία  εμφανίζεται με κίτρινο ή λευκό χρώμα στον ταμπλό οργάνων, ή, ανάλογα με το αυτοκίνητο

– η προειδοποιητική λυχνία  εμφανίζεται στο ταμπλό οργάνων.

Σε ορισμένες περιπτώσεις, συνοδεύονται από:

– το μήνυμα "Υποβ. Οδήγησης μη διαθέσιμη",

ή

– το μήνυμα "Ελέγξτε Υποβ. Οδήγησης",

ή

– το μήνυμα "Ελέγξτε εμπρός κάμερα".

ΠΡΟΣΘΕΤΕΣ ΛΕΙΤΟΥΡΓΙΕΣ ΥΠΟΒΟΗΘΗΣΗΣ ΟΔΗΓΗΣΗΣ

Σε αυτές τις περιπτώσεις, επικοινωνήστε με ένα Επίσημο συνεργείο της μάρκας.

Προειδοποιήσεις



Αυτή η λειτουργία είναι συμπληρωματικό βοήθημα στην οδήγηση. Αυτή η λειτουργία σε καμία περίπτωση δεν υποκαθιστά τη δέουσα προσοχή και υπευθυνότητα του οδηγού ο οποίος οφείλει να έχει πάντα τον έλεγχο του οχήματος.

Συντήρηση/επισκευές του συστήματος

- Σε περίπτωση σύγκρουσης, μπορεί να μεταβληθεί η ευθυγράμμιση της κάμερας και συνεπώς, μπορεί να επηρεαστεί η λειτουργία της. Απενεργοποιήστε τη λειτουργία και συμβουλευτείτε ένα Επίσημο Συνεργείο της μάρκας.
- Οποιαδήποτε εργασία στην περιοχή όπου βρίσκεται η κάμερα (αντικαταστάσεις, επισκευές, τροποποιήσεις παρμπρίζ, κ.λπ.) πρέπει να εκτελείται από πιστοποιημένο επαγγελματία.

Μόνο τα Επίσημα Συνεργεία της μάρκας είναι εξουσιοδοτημένα να επεμβαίνουν στο σύστημα.

Περιπτώσεις παρεμβολής του συστήματος

Ορισμένες συνθήκες ενδέχεται να διαταράξουν ή να καταστρέψουν τη λειτουργία του συστήματος, π.χ.:

- παρμπρίζ χωρίς ορατότητα (λάσπη, πάγος, χιόνι, συμπίκνωση υδρατμών, κ.λπ.),
- σύνθετο περιβάλλον (τούνελ κ.λπ.),
- δυσμενείς καιρικές συνθήκες (χιόνι, βροχή, χαλάζι, πάγος, κ.λπ.),
- κακή ορατότητα (νύχτα, ομίχλη, κ.λπ.)
- πολλαπλές διαγραμμίσεις οδών (έργα στο δρόμο κ.λπ.), δυσδιάκριτες ή ακανόνιστες γραμμές (π.χ. γραμμές μερικώς ή ξεθωριασμένες, γραμμές πολύ απομακρυσμένες μεταξύ τους, ανώμαλο οδόστρωμα κ.λπ.),
- θάμβωση (εκτυφλωτικός ήλιο, φώτα αυτοκινήτων που κινούνται στο αντίθετο ρεύμα κυκλοφορίας κ.λπ.),
- ο δρόμος είναι στενός, με πολλές στροφές ή κυματιστός (απότομες στροφές κ.λπ.),
- αυτοκίνητο σε πολύ κοντινή απόσταση, το οποίο κινείται στην ίδια λωρίδα.

Σε αυτήν την περίπτωση, η λειτουργία "Αποτροπή εξόδου από τη λωρίδα κυκλοφορίας" μπορεί να ενεργοποιηθεί λανθασμένα ή και καθόλου.

Κίνδυνος ανεπιθύμητης, εσφαλμένης διόρθωσης ή καμίας διόρθωσης της πορείας.

Απενεργοποίηση της λειτουργίας

Πρέπει να απενεργοποιήσετε τη λειτουργία, εάν:

ΠΡΟΣΘΕΤΕΣ ΛΕΙΤΟΥΡΓΙΕΣ ΥΠΟΒΟΗΘΗΣΗΣ ΟΔΗΓΗΣΗΣ

- η περιοχή της κάμερας έχει υποστεί ζημιά (στην πλευρά του παρμπρίζ ή στην πλευρά του εσωτερικού καθρέφτη οπισθοπορείας).
- το οδόστρωμα είναι ολισθηρό (χιόνι, υαλόπαγος, υδρολίσηση, χαλίκια κ.λπ.),
- το παρμπρίζ είναι ραγισμένο ή παραμορφωμένο (μην εκτελείτε επισκευές σε αυτή την περιοχή του παρμπρίζ, ζητήστε την αντικατάστασή του από ένα Επίσημο Συνεργείο της μάρκας),
- το αυτοκίνητο φέρει ρυμούλκα ή τροχόσπιτο,

ΠΡΟΣΘΕΤΕΣ ΛΕΙΤΟΥΡΓΙΕΣ ΥΠΟΒΟΗΘΗΣΗΣ ΟΔΗΓΗΣΗΣ

Ειδοποίηση τυφλού σημείου

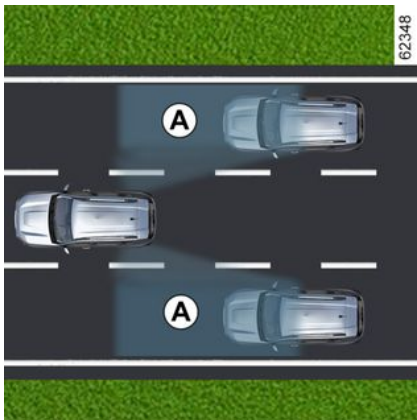

Αυτό το σύστημα προειδοποιεί τον οδηγό όταν ένα άλλο αυτοκίνητο βρίσκεται εντός της ζώνης ανίχνευσης **A**.

Το σύστημα ενεργοποιείται όταν το αυτοκίνητο κινείται με ταχύτητα από 30 χλμ./ώρα έως 140 χλμ./ώρα περίπου.

Αυτή η λειτουργία χρησιμοποιεί τους αισθητήρες **1** που είναι εγκατεστημένοι στον εμπρός και τον πίσω προφυλακτήρα και στις δύο πλευρές.

Ιδιαιτερότητα

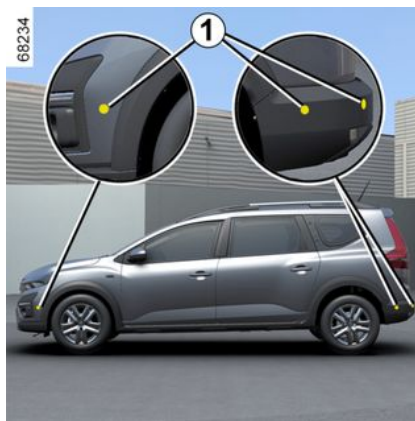

Φροντίστε ώστε οι αισθητήρες να μην καλύπτονται (ακαθαρσίες, λάσπη, χιόνι, κλπ.).

Σε περίπτωση που ένας αισθητήρας καλύπτεται, το μήνυμα "Τυφλό σημείο καθαρίστε αισθ." εμφανίζεται στο κατράν. Καθαρίστε τους αισθητήρες.



Αυτή η λειτουργία είναι μια επιπλέον βοήθεια, η οποία επισημαίνει ότι κάποιο άλλο αυτοκίνητο βρίσκεται κοντά στην περιοχή τυφλού σημείου του αυτοκινήτου σας.

Συνεπώς, δεν πρέπει σε καμία περίπτωση να υποκαθιστά ούτε την προσοχή ούτε την υπευθυνότητα του οδηγού κατά την οδήγηση.

Ο οδηγός πρέπει να είναι πάντα έτοιμος για ξαφνικά συμβάντα κατά την οδήγηση: βεβαιωθείτε πάντα ότι δεν υπάρχουν κινούμενα εμπόδια (όπως ένα παιδί, ζώο, καροτσάκι, ποδήλατο κ.λπ.) ή μικρά, στενά αντικείμενα (όπως πέτρες ή στύλοι κ.λπ.) στο τυφλό σημείο κατά τους ελιγμούς.

ΠΡΟΣΘΕΤΕΣ ΛΕΙΤΟΥΡΓΙΕΣ ΥΠΟΒΟΗΘΗΣΗΣ ΟΔΗΓΗΣΗΣ

Ενεργοποίηση/απενεργοποίηση



Για να ενεργοποιήσετε ή να απενεργοποιήσετε τη λειτουργία, ανατρέξτε στις οδηγίες χρήσης του συστήματος πολυμέσων **2**.

Επιλέξτε "ON" ή "OFF".

Ενεργοποίηση, απενεργοποίηση της λειτουργίας με τη χρήση του πλήκτρου 3 "My Safety".



Η λειτουργία μπορεί να απενεργοποιηθεί ή να ενεργοποιηθεί με χρήση στον τρόπο λειτουργίας "Perso" στη λειτουργία "My Safety" → **233**.

Εάν η λειτουργία έχει προηγουμένως απενεργοποιηθεί από τη λειτουργία "Perso":

- για να απενεργοποιήσετε τις ειδοποιήσεις, πατήστε το κουμπί **3** δύο φορές. Το ενδεικτικό του πλήκτρου **3** σβήνει,
- για να ενεργοποιήσετε ξανά τις ειδοποιήσεις, πατήστε το κουμπί **3** μία φορά. Το ενδεικτικό που είναι ενσωματωμένο στο πλήκτρο **3** ανάβει.

i Η εμβέλεια ανίχνευσης του συστήματος λειτουργεί σύμφωνα με ένα τυπικό πλάτος λωρίδας. Εάν κινείστε σε στενές λωρίδες κυκλοφορίας, ενδέχεται να ανιχνεύονται αυτοκίνητα σε άλλες λωρίδες.

3

Ενδεικτικό προειδοποίησης 4

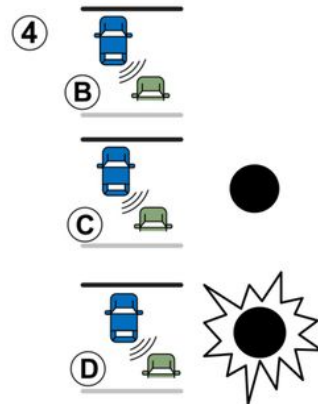

Ένα ενδεικτικό προειδοποίησης **4** βρίσκεται σε κάθε εξωτερικό καθρέπτη **5**.

Σημείωση: Καθαρίζετε τακτικά τους εξωτερικούς καθρέφτες **5**, ώστε οι προειδοποιητικές λυχνίες **4** να παραμένουν ορατές.

62258

ΠΡΟΣΘΕΤΕΣ ΛΕΙΤΟΥΡΓΙΕΣ ΥΠΟΒΟΗΘΗΣΗΣ ΟΔΗΓΗΣΗΣ

Λειτουργία



Αυτή η λειτουργία παρέχει προειδοποίηση:

- όταν η ταχύτητα του αυτοκινήτου βρίσκεται μεταξύ 30 χλμ./ώρα και 140 χλμ./ώρα,
- όταν ένα αυτοκίνητο βρίσκεται κοντά στην περιοχή τυφλού σημείου και κινείται στην ίδια κατεύθυνση με το αυτοκίνητό σας.

Εάν ένα άλλο αυτοκίνητο προσπερνά, η ένδειξη **4** θα ενεργοποιηθεί μόνο εάν το εν λόγω αυτοκίνητο παραμείνει στο τυφλό σημείο για περισσότερο από ένα δευτερόλεπτο.

Οθόνη B

Η λειτουργία είναι ενεργοποιημένη και δεν εντοπίζει κανένα όχημα.

Οθόνη C

Πρώτη προειδοποίηση: η προειδοποιητική λυχνία **4** σηματοδοτεί ότι ένα αυτοκίνητο έχει ανιχνευθεί στην περιοχή της τυφλής γωνίας.

Οθόνη D

Όταν το φλας είναι ενεργοποιημένο, το ενδεικτικό προειδοποίησης **4** αναβοσβήνει όταν εντοπιστεί αυτοκίνητο στο τυφλό σημείο στην πλευρά προς την οποία θέλετε να στρίψετε. Εάν απενεργοποιήσετε το φλας, η λειτουργία θα επιστρέψει στην αρχική προειδοποίηση (οθόνη **C**).



Λόγω της ύπαρξης αισθητήρων στους προφυλακτήρες, οποιαδήποτε επέμβαση (επισκευή,

αντικατάσταση, διόρθωση βαφής, κλπ.) πρέπει να πραγματοποιείται από εξειδικευμένο επαγγελματία.

Συνθήκες μη λειτουργίας

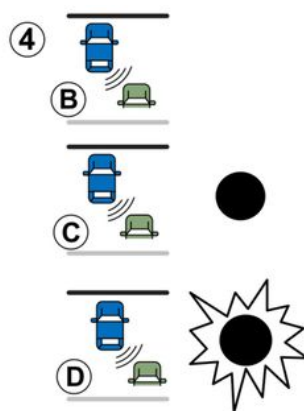

- Εάν το αντικείμενο δεν κινείται,
- εάν η κυκλοφορία στους δρόμους είναι αυξημένη,
- εάν ο δρόμος έχει στροφές,
- εάν οι εμπρός και πίσω αισθητήρες ανιχνεύσουν ένα αντικείμενο ταυτόχρονα (π.χ. κατά την προσπέραση νταλίκας με ρυμουλκούμενα),
- ...

Σφάλματα λειτουργίας

Εάν το σύστημα ανιχνεύσει κάποιο πρόβλημα λειτουργίας, εμφανίζεται το μήνυμα «Ελέγξτε ειδ/ση τυφλού σημείου» στο καντράν. Καλέστε ένα Εξουσιοδοτημένο Συνεργείο της μάρκας

ΠΡΟΣΘΕΤΕΣ ΛΕΙΤΟΥΡΓΙΕΣ ΥΠΟΒΟΗΘΗΣΗΣ ΟΔΗΓΗΣΗΣ

Σημείωση: όταν εκκινεί ο κινητήρας, το ενδεικτικό **4** στην οθόνη **B**, αναβοσβήνει τρεις φορές. Αυτό είναι φυσιολογικό

ΠΡΟΣΘΕΤΕΣ ΛΕΙΤΟΥΡΓΙΕΣ ΥΠΟΒΟΗΘΗΣΗΣ ΟΔΗΓΗΣΗΣ

Προειδοποιήσεις



- Η εμβέλεια ανίχνευσης του συστήματος λειτουργεί σύμφωνα με ένα τυπικό πλάτος λωρίδας. Εάν οδηγείτε σε πλατειά λωρίδα, το σύστημα μπορεί να μην ανιχνεύσει ένα αυτοκίνητο στο τυφλό σημείο.
- Σε περίπτωση πολύ κακών καιρικών συνθηκών (δυνατή βροχή, χιόνι κ.λπ.), το σύστημα ενδέχεται να διακοπεί προσωρινά. Να παραμείνετε προσεκτικοί με τις κυκλοφοριακές συνθήκες.

Κίνδυνος ατυχήματος



Αυτή η λειτουργία είναι συμπληρωματικό βοήθημα στην οδήγηση. Αυτή η λειτουργία σε καμία περίπτωση δεν υποκαθιστά τη δέουσα προσοχή και υπευθυνότητα του οδηγού ο οποίος οφείλει να έχει πάντα τον έλεγχο του οχήματος.

Ο οδηγός πρέπει να προσαρμόζει πάντοτε την ταχύτητα στις συνθήκες κυκλοφορίας, ανεξάρτητα από τις ενδείξεις του συστήματος.

Το σύστημα δεν πρέπει σε καμία περίπτωση να θεωρείται ισοδύναμο με έναν ανιχνευτή εμποδίων ή με ένα σύστημα αποφυγής συγκρούσεων.

Συντήρηση/επισκευές του συστήματος

- Σε περίπτωση σύγκρουσης, ενδέχεται να μεταβληθεί η ευθυγράμμιση του ραντάρ και, κατά συνέπεια, θα επηρεαστεί η λειτουργία του. Απενεργοποιήστε τη λειτουργία και συμβουλευθείτε μία επίσημη αντιπροσωπεία.
- Οποιαδήποτε εργασία στην περιοχή όπου βρίσκονται τα ραντάρ (επισκευές, αντικαταστάσεις κ.λπ.) πρέπει να εκτελείται από ειδικευμένο επαγγελματία.

Μόνο οι επίσημες αντιπροσωπείες είναι εξουσιοδοτημένες να επεμβαίνουν στο σύστημα.

Περιπτώσεις παρεμβολής του συστήματος

Ορισμένες συνθήκες ενδέχεται να διαταράξουν ή να καταστρέψουν τη λειτουργία του συστήματος, όπως:

- πολύπλοκα περιβάλλοντα (μεταλλικές γέφυρες, τούνελ, δρόμοι με προστατευτικά κιγκλιδώματα στην άκρη κ.λπ.),
- δυσχερείς καιρικές συνθήκες (χιόνι, χαλάζι, πάγος κλπ.).

Κίνδυνος εσφαλμένων συναγερμών ή απουσίας προειδοποιήσεων

Σε περίπτωση όπου το σύστημα δεν συμπεριφέρεται κανονικά, απενεργοποιήστε το και επικοινωνήστε με έναν εξουσιοδοτημένο αντιπρόσωπο.



Περιορισμοί λειτουργίας του συστήματος

- Η περιοχή του ραντάρ πρέπει να παραμένει καθαρή και χωρίς καμιά τροποποίηση για την εξασφάλιση της σωστής λειτουργίας του συστήματος.
- Μικρά αντικείμενα που κινούνται κοντά στο αυτοκίνητο (μοτοσυκλέτες, ποδήλατα, πεζοί κ.λπ.) ενδέχεται να μην αναγνωρίζονται από το σύστημα.
- Όταν το αυτοκίνητο στρίβει σε γωνίες και καμπύλες, οι ανιχνευτές ενδέχεται να μην ανιχνεύουν προσωρινά τα αυτοκίνητα που κινούνται στις παρακείμενες λωρίδες.
- Το σύστημα δεν παρέχει προειδοποίηση, όταν τα ραντάρ δεξιά και αριστερά ανιχνεύσουν ταυτόχρονα αυτοκίνητα που κινούνται με παρόμοιες ταχύτητες (π.χ. κυκλοφορία σε δρόμο τριών λωρίδων).
- Το σύστημα ενδέχεται να μην αντιδράσει όταν υπάρχει σημαντική διαφορά στην ταχύτητα σε σχέση με άλλα αυτοκίνητα.
- Σε περίπτωση προσπέρασης του αυτοκινήτου από νταλίκια (π.χ. βαρύ όχημα που εκτελεί προσπέραση με παρόμοια ταχύτητα σε σχέση με το αυτοκίνητο) το σύστημα ενδέχεται να διακόψει την προειδοποίηση πριν από το τέλος του ελιγμού.
- Το αυτοκίνητο κινείται σε δρόμο με πολλές στροφές.

Απενεργοποίηση της λειτουργίας

Πρέπει να απενεργοποιήσετε τη λειτουργία, εάν:

- η περιοχή ραντάρ έχει καταστραφεί (πίσω προφυλακτήρας),
- το όχημα είναι εξοπλισμένο με κοτσαδόρο.

ΠΡΟΣΘΕΤΕΣ ΛΕΙΤΟΥΡΓΙΕΣ ΥΠΟΒΟΗΘΗΣΗΣ ΟΔΗΓΗΣΗΣ

Προειδοποίηση απόστασης ασφαλείας



Χρησιμοποιώντας τις πληροφορίες από την κάμερα **1**, η λειτουργία αυτή ενημερώνει τον οδηγό για το χρονικό διάστημα μεταξύ του αυτοκινήτου του και του προπορευόμενου αυτοκινήτου, ώστε να διατηρείται μια ασφαλής απόσταση ακινητοποίησης μεταξύ των δύο αυτοκινήτων.

Η λειτουργία ενεργοποιείται όταν η ταχύτητα του αυτοκινήτου είναι μεταξύ περίπου 30 και 200 χλμ./ώρα, ανάλογα με το αυτοκίνητο.

Τοποθεσία της κάμερας 1

Βεβαιωθείτε ότι το παρμπρίζ δεν καλύπτεται (από ακαθαρσίες, λάσπη, χιόνι, συμπύκνωση κ.λπ.).



Αυτή η λειτουργία είναι συμπληρωματικό βοήθημα στην οδήγηση. Αυτή η λειτουργία σε καμία περίπτωση δεν υποκαθιστά τη δέουσα προσοχή και υπευθυνότητα του οδηγού ο οποίος οφείλει να έχει πάντα τον έλεγχο του οχήματος.

Ενεργοποίηση ή απενεργοποίηση της λειτουργίας



Αυτοκίνητα εξοπλισμένα με οθόνη πολυμέσων **2**

Από τον κόσμο "Όχημα" της οθόνης πολυμέσων **2**, πατήστε το μενού "Βοήθος οδήγησης".

Ενεργοποιήστε ή απενεργοποιήστε τη λειτουργία "Απόσταση από προπορευόμενο".

ΠΡΟΣΘΕΤΕΣ ΛΕΙΤΟΥΡΓΙΕΣ ΥΠΟΒΟΗΘΗΣΗΣ ΟΔΗΓΗΣΗΣ



Οχήματα χωρίς οθόνη πολυμέσων
(ανάλογα με το μοντέλο του αυτοκινήτου)

– **Με το αυτοκίνητο σταματημένο**, πατήστε τον διακόπτη **3** όσες φορές απαιτείται, ώστε να εμφανιστεί η καρτέ-

λα ,

ή

– πατήστε το χειριστήριο **3** και πατήστε επανειλημμένα το χειριστήριο **4** ή **5** για να φτάσετε στην καρτέλα



– πατήστε τον διακόπτη **6 "OK"**,
– πατήστε επανειλημμένα το χειριστήριο **4** ή **5** για να φτάσετε στο μενού



, κατόπιν πατήστε τον διακόπτη **6 "OK"**,

- πατήστε επανειλημμένα το χειριστήριο **4** ή **5** για να φτάσετε στο μενού "ΥΠΟΒ. ΟΔΗΓΗΣΗΣ", κατόπιν πατήστε τον διακόπτη **6 "OK"**,
- πατήστε επανειλημμένα το χειριστήριο **5** ή **6** για να φτάσετε στο μενού "Προειδ. απόστασης", κατόπιν πατήστε τον διακόπτη **6 "OK"**,
- πατήστε τον διακόπτη **6 "OK"** ξανά για να ενεργοποιήσετε ή να απενεργοποιήσετε τη λειτουργία:



λειτουργία ενεργοποιημένη,



λειτουργία απενεργοποιημένη.



Σε κάθε εκκίνηση, το αυτοκίνητο επανέρχεται στη λειτουργία που ήταν ενεργή την τελευταία φορά που διακόπηκε η λειτουργία του κινητήρα.

Λειτουργία

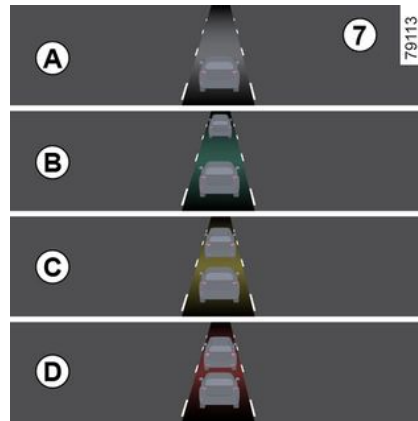

Με τη λειτουργία ενεργοποιημένη, το ενδεικτικό **7** εμφανίζεται στο καντράν και ενημερώνει τον οδηγό για την απόσταση μεταξύ του δικού του αυτοκινήτου και του προπορευόμενου αυτοκινήτου.

- **A** (γκρι): ανενεργή λειτουργία,
- **A** (πράσινο): δεν ανιχνεύεται κανένα αυτοκίνητο,
- **B** (πράσινο): το χρονικό διάστημα είναι μεγαλύτερο ή ίσο των 2 δευτερολέπτων περίπου (απόσταση μεταξύ των δύο αυτοκινήτων σε συνάρτηση με την ταχύτητά σας),
- **C** (κίτρινο): το χρονικό διάστημα είναι μεταξύ περίπου ενός και δύο δευτε-

ΠΡΟΣΘΕΤΕΣ ΛΕΙΤΟΥΡΓΙΕΣ ΥΠΟΒΟΗΘΗΣΗΣ ΟΔΗΓΗΣΗΣ

ρολέπτων (ανεπαρκής απόσταση μεταξύ των δύο αυτοκινήτων),

– **D** (κόκκινο): το χρονικό διάστημα είναι μικρότερο ή ίσο του 1 δευτερολέπτου περίπου (ιδιαίτερα ανεπαρκής απόσταση μεταξύ των δύο αυτοκινήτων).

Εάν το διάστημα μεταξύ των δύο οχημάτων είναι μικρότερο από περίπου 0,5 δευτερόλεπτα, η ένδειξη **Z**, ένδειξη **D**, θα παραμείνει αναμμένη με κόκκινο χρώμα στο ταμπλό οργάνων.

Υπό ορισμένες συνθήκες, ενδέχεται να μην εμφανίζεται το χρονικό διάστημα:

- στις στροφές,
- κατά την αλλαγή λωρίδας,
- εάν το προπορευόμενο αυτοκίνητο βρίσκεται αρκετά μακριά ή εκτός της εμβέλειας της κάμερας.

ΠΡΟΣΘΕΤΕΣ ΛΕΙΤΟΥΡΓΙΕΣ ΥΠΟΒΟΗΘΗΣΗΣ ΟΔΗΓΗΣΗΣ

Προειδοποιήσεις



Η μέτρηση εμφανίζεται για ενημερωτικούς λόγους και μόνο: το σύστημα δεν πραγματοποιεί καμία ενέργεια στο αυτοκίνητο.

Η λειτουργία έχει σχεδιαστεί για χρήση σε σταθερές συνθήκες οδήγησης και όχι για οδήγηση σε συνθήκες πόλης ή δυναμικής οδήγησης (στροφές, επιταχύνσεις, απότομα φρεναρίσματα κλπ.).

Η λειτουργία δεν αλληλεπιδρά με το σύστημα πέδησης.

η κάμερα θα πρέπει να διατηρείται καθαρή και χωρίς οποιεσδήποτε τροποποιήσεις, προκειμένου να διασφαλίζεται η σωστή λειτουργία του συστήματος.

Οποιαδήποτε εργασία στην περιοχή όπου βρίσκεται η κάμερα (επισκευές, αντικαταστάσεις, τροποποιήσεις παρμπρίζ, κ.λπ.) πρέπει να εκτελείται από πιστοποιημένο επαγγελματία.



Αυτή η λειτουργία είναι συμπληρωματικό βοήθημα στην οδήγηση. Αυτή η λειτουργία σε καμία περίπτωση δεν υποκαθιστά τη δέουσα προσοχή και υπευθυνότητα του οδηγού ο οποίος οφείλει να έχει πάντα τον έλεγχο του οχήματος.

Συντήρηση/επισκευές του συστήματος

- Σε περίπτωση πρόσκρουσης, η ευθυγράμμιση της κάμερας μπορεί να αλλάξει και, κατά συνέπεια, να επηρεαστεί η λειτουργία της. Απενεργοποιήστε τη λειτουργία και συμβουλευτείτε ένα Επίσημο Συνεργείο της μάρκας.
- Οποιαδήποτε εργασία στην περιοχή όπου βρίσκεται η κάμερα (επισκευές, αντικαταστάσεις, τροποποιήσεις παρμπρίζ, κ.λπ.) πρέπει να εκτελείται από πιστοποιημένο επαγγελματία.

Μόνο τα Επίσημα Συνεργεία της μάρκας είναι εξουσιοδοτημένα να επεμβαίνουν στο σύστημα.

Περιπτώσεις παρεμβολής του συστήματος

- παρμπρίζ χωρίς ορατότητα (λάσπη, πάγος, χιόνι, συμπίκνωση υδρατμών, κ.λπ.),
- περίπλοκο περιβάλλον (μεταλλική γέφυρα, τούνελ, κ.λπ.),
- δυσχερείς καιρικές συνθήκες (χιόνι, χαλάζι, πάγος, κλπ.),
- κακή ορατότητα (νύχτα, ομίχλη κ.λπ.),
- κακή αντίθεση μεταξύ του προπορευόμενου αυτοκινήτου και της γύρω περιοχής (π.χ. λευκό αυτοκίνητο σε χιονισμένη περιοχή κ.λπ.),
- θάμβωση (εκτυφλωτικός ήλιος, φώτα αυτοκινήτων που κινούνται στο αντίθετο ρεύμα κυκλοφορίας, κ.λπ.),
- ο δρόμος είναι στενός, με πολλές στροφές και κυματιστός (απότομες στροφές, κ.λπ.),

Κίνδυνος εσφαλμένου, ψευδούς συναγερμού.

ΠΡΟΣΘΕΤΕΣ ΛΕΙΤΟΥΡΓΙΕΣ ΥΠΟΒΟΗΘΗΣΗΣ ΟΔΗΓΗΣΗΣ

Ενεργό σύστημα πέδησης έκτακτης ανάγκης



Το σύστημα χρησιμοποιεί πληροφορίες από την κάμερα **1**, για να προσδιορίσει την απόσταση από το όχημά σας:

– από το προπορευόμενο όχημα που βρίσκεται στην ίδια λωρίδα,

ή

– και τυχόν επερχόμενα αυτοκίνητα στο πλαίσιο ελιγμών για αλλαγή κατεύθυνσης,

ή

– και αυτοκίνητα που διέρχονται κάθετα,

ή

– και σταματημένα αυτοκίνητα, ή

– τους γύρω πεζούς και ποδηλάτες.

Το σύστημα ενημερώνει τον οδηγό για τυχόν κίνδυνο μετωπικής σύγκρουσης, ώστε να ενεργοποιήσει τους κατάλληλους ελιγμούς έκτακτης ανάγκης (πάτημα του πεντάλ φρένου ή/και στρίψιμο του τιμονιού).

Ανάλογα με την αντίδραση του οδηγού, το σύστημα μπορεί να υποβοηθήσει με πέδηση ώστε να περιορίσει τη ζημιά ή να εμποδίσει μια σύγκρουση.

Κατά τα άλλα το σύστημα είναι ανενεργό και δεν ενεργοποιεί προειδοποίηση.



Αυτή η λειτουργία είναι συμπληρωματικό βοήθημα στην οδήγηση.

Αυτή η λειτουργία σε καμία περίπτωση δεν υποκαθιστά τη δέουσα προσοχή και υπευθυνότητα του οδηγού ο οποίος οφείλει να έχει πάντα τον έλεγχο του οχήματός.



Το σύστημα αυτό έχει τη δυνατότητα εφαρμογής μέγιστης πέδησης στο

όχημα μέχρι να ακινητοποιηθεί πλήρως, εάν απαιτηθεί.

Για λόγους ασφαλείας, να φοράτε πάντα τη ζώνη ασφαλείας όταν ταξιδεύετε με το όχημά σας και να φροντίζετε ώστε το φορτίο να είναι ασφαλισμένο κατάλληλα ώστε να μην υπάρχει καμία πιθανότητα να εκτιναχθεί κάποιιο αντικείμενο και να χτυπήσει τους επιβάτες.

Θέση της κάμερας **1**

Βεβαιωθείτε ότι το παρμπρίζ δεν καλύπτεται (από ακαθαρσίες, λάσπη, χιόνι, συμπύκνωση κ.λπ.).

Λειτουργία

Κατά την οδήγηση, όταν υπάρχει κίνδυνος σύγκρουσης, το σύστημα:

– **σάς ειδοποιεί για κίνδυνο σύγκρουσης:** το μήνυμα "Έχει εντοπιστεί εμπόδιο" εμφανίζεται στο καντράν συνοδευόμενο από ένα ηχητικό σήμα.

Σημείωση: Εάν ο οδηγός πατήσει το πεντάλ φρένου και το σύστημα εξακολουθεί να ανιχνεύει κίνδυνο σύγκρουσης, η δύναμη πέδησης μπορεί να αυ-

ΠΡΟΣΘΕΤΕΣ ΛΕΙΤΟΥΡΓΙΕΣ ΥΠΟΒΟΗΘΗΣΗΣ ΟΔΗΓΗΣΗΣ

ξηθεί εάν δεν επαρκεί για να αποφευχθεί η σύγκρουση.

– **μπορεί να ενεργοποιηθεί η πέδηση:** εάν ο οδηγός δεν αντιδράσει στην ειδοποίηση και η σύγκρουση είναι επικείμενη, η κόκκινη προειδοποιητική λυ-

χνία  και το μήνυμα "Φρενάρετε" εμφανίζονται στο ταμπλό οργάνων συνοδευόμενα από έναν ηχητικό τόνο.

Σημείωση:

- εάν ο οδηγός χρησιμοποιεί τα χειριστήρια (τιμόνι, πεντάλ κ.λπ.) του οχήματος, το σύστημα ενδέχεται να καθυστερήσει να αντιδράσει ή να μην ενεργοποιηθεί,
- εάν το ενεργό σύστημα πέδησης έκτακτης ανάγκης έχει προκαλέσει την ακινητοποίηση του οχήματος, το όχημα παραμένει ακινητοποιημένο για μικρό χρονικό διάστημα. Πέρα από αυτό το χρονικό όριο, ο οδηγός πρέπει να διατηρήσει το όχημα σταματημένο κρατώντας το πόδι του στο πεντάλ του φρένου,
- αφού το σύστημα ενεργοποιήσει την πέδηση, θα εμφανιστεί το μήνυμα "Προηγμ. Ασφάλεια ενεργοποιήθηκε".



Σε περίπτωση ενός ελιγμού έκτακτης ανάγκης, μπορείτε να διακόψετε την πέδηση ανά πάσα στιγμή, ως εξής:

- πατώντας το πεντάλ γκαζιού, ή
- γυρίζοντας το τιμόνι σε μια προσπάθεια ελιγμού προς αποφυγή της σύγκρουσης.



Ιδιαιτερότητες προειδοποιήσεων

Ανάλογα με την ταχύτητα, η προειδοποίηση και η πέδηση ενδέχεται να ενεργοποιηθούν ταυτόχρονα.

Ανίχνευση αυτοκινήτων

Ανίχνευση οχημάτων που κινούνται στην ίδια λωρίδα

Ο κίνδυνος σύγκρουσης με το προπορευόμενο αυτοκίνητο στην ίδια λωρίδα κυκλοφορίας ανιχνεύεται από το σύστημα όταν:

- το αυτοκίνητο σας κινείται με ταχύτητα μεταξύ περίπου 5 χλμ/ώρα και 180 χλμ/ώρα.

Ανίχνευση τυχόν επερχόμενων αυτοκινήτων στο πλαίσιο ελιγμών για αλλαγή κατεύθυνσης

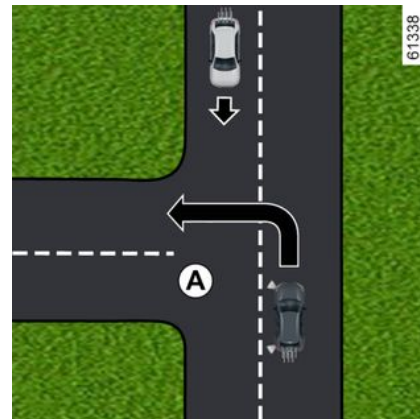

Όταν επιθυμείτε να αλλάξετε κατεύθυνση (π.χ. **A**), τα αντίθετα αυτοκίνητα ανιχνεύονται από το σύστημα όταν:

- το αυτοκίνητο σας κινείται με ταχύτητα μεταξύ περίπου 7 χλμ/ώρα και 30 χλμ/ώρα.
- έχετε ενεργοποιήσει το φλας.

Ανίχνευση οχημάτων που διασχίζουν τη λωρίδα κάθετα

Τα οχήματα που διασχίζουν κάθετα τη λωρίδα ανιχνεύονται από το σύστημα όταν:

ΠΡΟΣΘΕΤΕΣ ΛΕΙΤΟΥΡΓΙΕΣ ΥΠΟΒΟΗΘΗΣΗΣ ΟΔΗΓΗΣΗΣ

– το αυτοκίνητο σας κινείται με ταχύτητα μεταξύ περίπου 5 χλμ/ώρα και 85 χλμ/ώρα.

Ανίχνευση οχημάτων σταματημένων στη λωρίδα

Τα σταματημένα οχήματα ανιχνεύονται από το σύστημα όταν:

– το αυτοκίνητο σας κινείται με ταχύτητα μεταξύ περίπου 5 χλμ/ώρα και 85 χλμ/ώρα.

Ανίχνευση πεζών και ποδηλατών

Ανίχνευση πεζών και ποδηλατών στην ίδια λωρίδα

Το σύστημα ανιχνεύει πεζούς και ποδηλάτες όταν:

– το αυτοκίνητο σας κινείται με ταχύτητα μεταξύ περίπου 5 χλμ/ώρα και 85 χλμ/ώρα.

Ανίχνευση πεζών και ποδηλατών κατά την αλλαγή κατεύθυνσης

Το σύστημα ανιχνεύει πεζούς και ποδηλάτες όταν:

– το αυτοκίνητο σας κινείται με ταχύτητα μεταξύ περίπου 7 χλμ/ώρα και 30 χλμ/ώρα.

Ενεργοποίηση/απενεργοποίηση

-  Ανάλογα με το όχημα, ανάλογα με το χρονικό διάστημα που ακολούθησε την τελευταία φορά που σταμάτησε ο κινητήρας, η λειτουργία επανενεργοποιείται:
- όταν το αυτοκίνητο έχει ξεκλειδωθεί,
 - ή
 - με το άνοιγμα μιας πόρτας,
 - ή
 - όταν ο κινητήρας εκκινείται ξανά.

Ενεργοποίηση, απενεργοποίηση του συστήματος από την οθόνη πολυμέσων 2



Για να ενεργοποιήσετε ή να απενεργοποιήσετε τη λειτουργία, ανατρέξτε στις οδηγίες του συστήματος πολυμέσων.

Επιλέξτε "ON" ή "OFF".

Ενεργοποίηση, απενεργοποίηση του συστήματος από τον υπολογιστή ταξιδιού 3

(ανάλογα με το μοντέλο του αυτοκινήτου)

ΠΡΟΣΘΕΤΕΣ ΛΕΙΤΟΥΡΓΙΕΣ ΥΠΟΒΟΗΘΗΣΗΣ ΟΔΗΓΗΣΗΣ



– Με το αυτοκίνητο σταματημένο, πατήστε τον διακόπτη 4 όσες φορές απαιτείται, ώστε να φτάσετε στην καρ-

τέλα ,

ή

– πατήστε τον διακόπτη 4 και πατήστε επανειλημμένα το χειριστήριο 5 ή 6

για να φτάσετε στην καρτέλα ,

– Πιέστε τον διακόπτη 7 "OK"

– πατήστε επανειλημμένα το χειριστήριο 5 ή 6 για να φτάσετε στο μενού

, κατόπιν πατήστε τον διακόπτη 7 "OK",

– πατήστε επανειλημμένα το χειριστήριο 5 ή 6 για να φτάσετε στο μενού

"ΥΠΟΒ. ΟΔΗΓΗΣΗΣ", κατόπιν πατήστε τον διακόπτη 7 "OK",
– πατήστε επανειλημμένα το χειριστήριο 5 ή 6 για να φτάσετε στο μενού "Ενεργή πρέδση", κατόπιν πατήστε τον διακόπτη 7 "OK",
– Πατήστε τον διακόπτη 7 "OK" ξανά για να ενεργοποιήσετε ή να απενεργοποιήσετε τη λειτουργία:

- λειτουργία ενεργοποιημένη,
- λειτουργία απενεργοποιημένη.

Κατά την απενεργοποίηση του συστήματος, ανάβει το ενδεικτικό , ή, ανάλογα με το όχημα, ανάβει το ενδει-

κτικό  στο καντράν. Όταν το σύστημα είναι ενεργοποιημένο, η προειδοποιητική λυχνία εξαφανίζεται.

Ρυθμίσεις



Για λόγους ασφαλείας, κάνετε αυτούς τους χειρισμούς με το όχημα σταματημένο.

Προσαρμογή ρυθμίσεων από την οθόνη πολυμέσων 2

(ανάλογα με το μοντέλο του αυτοκινήτου)



Με το αυτοκίνητο ακινητοποιημένο, για να αποκτήσετε πρόσβαση στις ρυθμίσεις λειτουργίας από την οθόνη πολυμέσων 2, ανατρέξτε στις οδηγίες πολυμέσων:

– "Προειδοποίηση": προσαρμόστε το επίπεδο ευαισθησίας της προειδοποίησης. Για το σκοπό αυτό, επιλέξτε:

- « Αργά » ;
- « Standard » ;
- « Νωρίς ».

Για περαιτέρω πληροφορίες, ανατρέξτε στις οδηγίες χρήσης πολυμέσων.

ΠΡΟΣΘΕΤΕΣ ΛΕΙΤΟΥΡΓΙΕΣ ΥΠΟΒΟΗΘΗΣΗΣ ΟΔΗΓΗΣΗΣ

Ρυθμίσεις από τον υπολογιστή ταξιδιού 3



– Με το αυτοκίνητο σταματημένο, πατήστε τον διακόπτη 4 όσες φορές απαιτείται, ώστε να φτάσετε στην καρ-

τέλα 

ή

– πατήστε τον διακόπτη 4 και πατήστε επανειλημμένα το χειριστήριο 5 ή 6

για να φτάσετε στην καρτέλα 

– Πιέστε τον διακόπτη 7 "OK"

– πατήστε επανειλημμένα το χειριστήριο 5 ή 6 για να φτάσετε στο μενού



, κατόπιν πατήστε τον διακόπτη 7 "OK",

– πατήστε επανειλημμένα το χειριστήριο 5 ή 6 για να φτάσετε στο μενού "ΥΠΟΒ. ΟΔΗΓΗΣΗΣ", κατόπιν πατήστε τον διακόπτη 7 "OK",

– πατήστε επανειλημμένα το χειριστήριο 5 ή 6 για να φτάσετε στο μενού "Ευαισθησία ενεργής πέδησης", και στη συνέχεια, πατήστε τον διακόπτη 7 "OK",

– πατήστε επανειλημμένα το χειριστήριο 5 ή 6 για να επιλέξετε τη ρύθμιση, κατόπιν πατήστε το διακόπτη 7 "OK".

Προσωρινά μη διαθέσιμο

Όταν το σύστημα ανιχνεύσει προσωρινή βλάβη, ανάβει το ενδεικτικό  ή, ανάλογα με το αυτοκίνητο, ανάβει το

ενδεικτικό  στο καντράν.

Οι πιθανές αιτίες είναι:

– το σύστημα έχει τυφλωθεί προσωρινά (εκτυφλωτικός ήλιος, φώτα διασταύρωσης (μεσαία σκάλα), κακές καιρικές συνθήκες, κ.λπ.). Το σύστημα λειτουργεί ξανά μόλις βελτιωθούν οι συνθήκες ορατότητας,

– το σύστημα διακόπτεται προσωρινά (για παράδειγμα: το παρμπρίζ καλύπτεται από βρωμιά, χιόνι, συμπύκνωση κ.λπ.). Σε αυτή την περίπτωση, παρκάρετε το όχημα και σβήστε τον κινητήρα. Καθαρίστε το παρμπρίζ. Την επόμενη φορά που θα τεθεί σε λει-

τουργία ο κινητήρας, μετά από πέντε ή δέκα λεπτά οδήγησης, η προειδοποιητική λυχνία και το μήνυμα εξαφανίζονται. Εάν δεν συμβεί αυτό, το πρόβλημα ενδέχεται να προκαλείται από άλλη αιτία. Επικοινωνήστε με έναν εξουσιοδοτημένο αντιπρόσωπο.

Σφάλματα λειτουργίας

Όταν η λειτουργία ανιχνεύσει σφάλμα λειτουργίας, στο ταμπλό οργάνων εμφανίζεται η προειδοποιητική λυχνία



ή, ανάλογα με το αυτοκίνητο, η

προειδοποιητική λυχνία .

Συμβουλευθείτε ένα Επίσημο Συνεργείο της μάρκας.

Προειδοποιήσεις



Αυτή η λειτουργία είναι συμπληρωματικό βοήθημα στην οδήγηση. Αυτή η λειτουργία σε καμία περίπτωση δεν υποκαθιστά τη δέουσα προσοχή και υπευθυνότητα του οδηγού ο οποίος οφείλει να έχει πάντα τον έλεγχο του οχήματος.

Η ενεργοποίηση αυτής της λειτουργίας ενδέχεται να καθυστερεί ή να παρεμποδίζεται όταν το σύστημα ανιχνεύσει ξεκάθαρες ενδείξεις ελέγχου του οχήματος από τον οδηγό (ενέργεια στο τιμόνι, πεντάλ, κ.λπ.).

Το σύστημα δεν μπορεί να ενεργοποιηθεί, όταν:

- έχει ενεργοποιηθεί το ηλεκτρονικό σύστημα ελέγχου ευστάθειας (ESC).

Συντήρηση/επισκευές του συστήματος

- Σε περίπτωση σύγκρουσης, μπορεί να μεταβληθεί η ευθυγράμμιση της κάμερας και συνεπώς, μπορεί να επηρεαστεί η λειτουργία της. Απενεργοποιήστε τη λειτουργία και συμβουλευτείτε ένα Επίσημο Συνεργείο της μάρκας.
- Οποιαδήποτε εργασία στην περιοχή όπου βρίσκεται η κάμερα (αντικαταστάσεις, επισκευές, τροποποιήσεις παρμπρίζ, κ.λπ.) πρέπει να εκτελείται από πιστοποιημένο επαγγελματία.

Μόνο τα Επίσημα Συνεργεία της μάρκας είναι εξουσιοδοτημένα να επεμβαίνουν στο σύστημα.

Περιπτώσεις παρεμβολής του συστήματος

Ορισμένες συνθήκες ενδέχεται να διαταράξουν ή να καταστρέψουν τη λειτουργία του συστήματος, π.χ.:

- δυσμενείς καιρικές συνθήκες (χιόνι, βροχή, χαλάζι, πάγος, κλπ.),
- κακή ορατότητα (νύχτα, ομίχλη, κ.λπ.)
- κακή αντίθεση μεταξύ αντικειμένου (όχημα, πεζός, κ.λπ.) και περιβάλλοντος (π.χ. πεζός ντυμένος στα λευκά σε χιονισμένη περιοχή, κ.λπ.),
- θάμβωση (εκτυφλωτικός ήλιο, φώτα αυτοκινήτων που κινούνται στο αντίθετο ρεύμα κυκλοφορίας κ.λπ.),
- παρμπρίζ χωρίς ορατότητα (λάσπη, πάγος, χιόνι, συμπίκνωση υδρατμών, κ.λπ.),
- ...

Σε αυτές τις συνθήκες, το σύστημα ενδέχεται να μην αντιδράσει, μπορεί να προειδοποιήσει τον οδηγό ή ενδέχεται να φρενάρει αιφνίδια.

Περιορισμοί λειτουργίας του συστήματος

ΠΡΟΣΘΕΤΕΣ ΛΕΙΤΟΥΡΓΙΕΣ ΥΠΟΒΟΗΘΗΣΗΣ ΟΔΗΓΗΣΗΣ

- Με κάθε εκκίνηση του αυτοκινήτου, το σύστημα πραγματοποιεί βαθμονόμηση σύμφωνα με το περιβάλλον του αυτοκινήτου και ενδέχεται να είναι ανενεργό για ένα χρονικό διάστημα οδήγησης δύο έως πέντε λεπτών περίπου,
- η κάμερα θα πρέπει να διατηρείται καθαρή και χωρίς οποιεσδήποτε τροποποιήσεις, προκειμένου να διασφαλίζεται η σωστή λειτουργία του συστήματος,
- το σύστημα ενδέχεται να μην ανταποκρίνεται στα μικρά αυτοκίνητα τόσο αποτελεσματικά όσο στα άλλα αυτοκίνητα,
- το σύστημα ενδέχεται να μην λειτουργεί σωστά όταν το οδόστρωμα είναι ολισθηρό (βροχή, χιόνι, υαλόπαγος κ.λπ.). ;
- για να εξασφαλιστεί η σωστή λειτουργία, το σύστημα πρέπει να διακρίνει ολόκληρο το εμπόδιο. Επομένως, το σύστημα αδυνατεί να ανιχνεύσει:
- πεζούς/ποδηλάτες στο σκοτάδι ή σε κακές συνθήκες φωτισμού,
- εν μέρει ορατούς πεζούς/ποδηλάτες,
- πεζούς με ύψος κάτω από 80 cm περίπου,
- πεζούς που μεταφέρουν ογκώδη αντικείμενα,
- ...

Σε αυτές τις συνθήκες, το σύστημα ενδέχεται να μην αντιδράσει, μπορεί να προειδοποιήσει τον οδηγό ή ενδέχεται να φρενάρει αιφνίδια.

Απενεργοποίηση της λειτουργίας

Πρέπει να απενεργοποιήσετε τη λειτουργία, εάν:

- η περιοχή της κάμερας έχει υποστεί ζημιά (π.χ.: στο εσωτερικό ή στο εξωτερικό από το παρμπρίζ),
- το αυτοκίνητο είναι ρυμουλκούμενο (βλάβη),
- το παρμπρίζ είναι ραγισμένο ή παραμορφωμένο (μην εκτελείτε επισκευές σε αυτή την περιοχή του παρμπρίζ, ζητήστε την αντικατάστασή του από ένα Επίσημο Συνεργείο της μάρκας),
- μην οδηγείτε σε λιθόστρωτο δρόμο.

Σε περίπτωση όπου το σύστημα δεν συμπεριφέρεται κανονικά, απενεργοποιήστε το και επικοινωνήστε με ένα Εξουσιοδοτημένο Συνεργείο της μάρκας.

Διακοπή της λειτουργίας

Μπορείτε να διακόψετε τη λειτουργία ενεργής πέδησης οποιαδήποτε στιγμή, πατώντας το πεντάλ γκαζιού ή γυρίζοντας το τιμόνι σε μια προσπάθεια ελιγμού προς αποφυγή της σύγκρουσης.

ΠΡΟΣΘΕΤΕΣ ΛΕΙΤΟΥΡΓΙΕΣ ΥΠΟΒΟΗΘΗΣΗΣ ΟΔΗΓΗΣΗΣ

Προειδοποίηση εγρήγορσης οδηγού

Η προειδοποίηση εγρήγορσης οδηγού είναι μια λειτουργία που αναλύει τη συμπεριφορά του οδηγού (στυλ οδήγησης, χρήση τιμονιού κ.λπ.) και τον ειδοποιεί εάν υπάρχει κίνδυνος να κοιμηθεί ο οδηγός στο τιμόνι.

Λαμβάνει υπόψη ενδείξεις όπως:

- κινήσεις τιμονιού,
- ενέργειες του οδηγού σε άλλα συστήματα (φλας, πεντάλ φρένου κ.λπ.).



Αυτή η λειτουργία είναι ένα πρόσθετο βοήθημα οδήγησης σε περίπτωση κινδύνου κόπωσης. Η

λειτουργία δεν λειτουργεί στο όχημα. Δεν μπορεί, σε καμία περίπτωση, αυτή η λειτουργία να αντικαταστήσει την υπευθυνότητα που πρέπει να επιδεικνύει ο οδηγός.

Ο οδηγός πρέπει πάντα να προσαρμόζει την οδήγησή του ανάλογα με την πνευματική του διαύγεια, ανεξάρτητα από τις ενδείξεις του συστήματος.

Λειτουργία



Το σύστημα είναι έτοιμο να αρχίσει να εκπέμπει ειδοποιήσεις στον οδηγό εάν:

- έχουν παρέλθει λίγα λεπτά από την τελευταία στάση του αυτοκινήτου,
- η ταχύτητα του αυτοκινήτου είναι πάνω από 70 χλμ./ώρα περίπου.

Εάν υπάρχει κίνδυνος κόπωσης ή μειωμένης προσοχής, το μήνυμα "Μήνυμα Κόπωσης Κάντε μια στάση" εμφανίζεται στο καντράν **1** συνοδευόμενο από ένα ηχητικό σήμα.

Πιέστε τον διακόπτη **5 "OK"** για να διαγράψετε την προειδοποίηση. Συνιστάται να σταματήσετε το συντομότερο δυνατό για ένα διάλειμμα.

Μετά τη διαγραφή του μηνύματος, το σύστημα συνεχίζει την παρακολούθηση επαγρύπνησης και παρέχει νέα προειδοποίηση εάν είναι απαραίτητο.



Η προειδοποίηση εγρήγορσης οδηγού παρακολουθεί συνεχώς την προσοχή του οδηγού και μπορεί να παρέχει αρκετές προειδοποιήσεις ανά ταξίδι. Το σύστημα επαναφέρεται κάθε φορά που τίθεται σε λειτουργία ο κινητήρας.

Ενεργοποίηση/απενεργοποίηση προειδοποίησης



Για λόγους ασφαλείας, κάνετε αυτούς τους χειρισμούς με το όχημα σταματημένο.

3

ΠΡΟΣΘΕΤΕΣ ΛΕΙΤΟΥΡΓΙΕΣ ΥΠΟΒΟΗΘΗΣΗΣ ΟΔΗΓΗΣΗΣ

i Ανάλογα με το όχημα, ανάλογα με το χρονικό διάστημα που ακολούθησε την τελευταία φορά που σταμάτησε ο κινητήρας, ενεργοποιούνται εκ νέου οι ειδοποιήσεις:

– όταν το αυτοκίνητο έχει ξεκλειδωθεί,

ή

– με το άνοιγμα μιας πόρτας,

ή

– όταν ο κινητήρας εκκινείται ξανά.

i Όταν οι ειδοποιήσεις είναι απενεργοποιημένες, το σύστημα συνεχίζει να αξιολογεί την κατάσταση κόπωσης του οδηγού.

Ενεργοποίηση, απενεργοποίηση ειδοποιήσεων με τη χρήση του κουμπιού 6 "My Safety"



- Για να απενεργοποιήσετε τις ειδοποιήσεις, πατήστε το κουμπί 6 δύο φορές,
- Για να ενεργοποιήσετε ξανά τις ειδοποιήσεις, πατήστε το κουμπί 6 μία φορά.

Ενεργοποίηση και απενεργοποίηση των ειδοποιήσεων από την οθόνη πολυμέσων 7



Για να ενεργοποιήσετε ή να απενεργοποιήσετε τις ειδοποιήσεις, ανατρέξτε στις οδηγίες πολυμέσων.

Επιλέξτε "ON" ή "OFF".

Ενεργοποίηση, απενεργοποίηση των ειδοποιήσεων από τον υπολογιστή ταξιδιού 1

(ανάλογα με το μοντέλο του αυτοκινήτου)

ΠΡΟΣΘΕΤΕΣ ΛΕΙΤΟΥΡΓΙΕΣ ΥΠΟΒΟΗΘΗΣΗΣ ΟΔΗΓΗΣΗΣ



– Με το αυτοκίνητο σταματημένο, πατήστε τον διακόπτη **2** όσες φορές απαιτείται, ώστε να φτάσετε στην καρ-

τέλα ,

ή

– πατήστε τον διακόπτη **2** και πατήστε επανειλημμένα το χειριστήριο **3** ή **4**

για να φτάσετε στην καρτέλα ,

– πιάστε τον διακόπτη **5** "OK"

– πατήστε επανειλημμένα το χειριστήριο **3** ή **4** για να φτάσετε στο μενού

, κατόπιν πατήστε τον διακόπτη **5** "OK",

– πατήστε επανειλημμένα το χειριστήριο **3** ή **4** για να φτάσετε στο μενού

"ΥΠΟΒ. ΟΔΗΓΗΣΗΣ", κατόπιν πατή-

στε τον διακόπτη **5** "OK",
– πατήστε επανειλημμένα το χειριστήριο **3** ή **4** για να φτάσετε στο μενού "Προειδοποίηση επαγρύπνησης" κατόπιν πατήστε τον διακόπτη **5** "OK",

– πατήστε τον διακόπτη **5** "OK" ξανά για να ενεργοποιήσετε ή να απενεργοποιήσετε τις ειδοποιήσεις:

- προειδοποιήσεις ενεργοποιημένες,
- προειδοποιήσεις απενεργοποιημένες.

Περιορισμοί λειτουργίας του συστήματος

Ορισμένες συνθήκες ενδέχεται να διαταράξουν ή να καταστρέψουν τη λειτουργία του συστήματος, για παράδειγμα:

- ορισμένες μορφές οδήγησης (λανθασμένη οδήγηση κ.λπ.),
- οδήγηση σε δρόμο σε κακή κατάσταση,
- δυνατός πλευρικός άνεμος,
- Το ρολόι έχει ρυθμιστεί λανθασμένα (ανάλογα με το αυτοκίνητο),
- δρόμοι με στροφές,
- έλξη ρυμουλκούμενου.

Σφάλματα λειτουργίας

Εάν το σύστημα ανιχνεύσει κάποια βλάβη, στο καντράν εμφανίζεται το μήνυμα "Ελέγξτε παρακ. εγρήγορσης" και

το ενδεικτικό .

Ζητήστε έλεγχο του συστήματος από ένα επίσημο συνεργείο της μάρκας.

Προειδοποίηση προσοχής οδηγού

Εισαγωγή



Αυτή η λειτουργία είναι ένα πρόσθετο βοήθημα οδήγησης σε περίπτωση κινδύνου απόσπασης

της προσοχής. Η λειτουργία δεν λειτουργεί στο όχημα. Δεν μπορεί, σε καμία περίπτωση, αυτή η λειτουργία να αντικαταστήσει την υπευθυνότητα που πρέπει να επιδεικνύει ο οδηγός.

Ο οδηγός πρέπει πάντα να προσαρμόζει την οδήγησή του ανάλογα με την πνευματική του διαύγεια, ανεξάρτητα από τις ενδείξεις του συστήματος.

3

ΠΡΟΣΘΕΤΕΣ ΛΕΙΤΟΥΡΓΙΕΣ ΥΠΟΒΟΗΘΗΣΗΣ ΟΔΗΓΗΣΗΣ



Αυτό το σύστημα αναλύει τη συμπεριφορά του προσώπου του οδηγού χρησιμοποιώντας την εσωτερική κάμερα **1** και εκπέμπει μια προειδοποίηση εάν εντοπιστεί τυχόν απόσπαση της προσοχής.

Απόσπαση της προσοχής νοείται όταν ένας οδηγός δεν κοιτάζει το δρόμο για περίπου τρία δευτερόλεπτα ή επαναλαμβάνει αυτή την κίνηση αρκετές συνεχόμενες φορές.

Σημείωση: το σύστημα δεν καταγράφει εικόνες και λειτουργεί σε πραγματικό χρόνο.

Θέση της κάμερας **1**

Φροντίστε ώστε η κάμερα να μην εμποδίζεται (από ακαθαρσίες, ομίχλη, κ.λπ.) ή να μην καλύπτεται.

Λειτουργία

 Το σύστημα παρακολουθεί συνεχώς την προσοχή του οδηγού και μπορεί να εκπέμψει αρκετές προειδοποιήσεις κατά τη διάρκεια ενός ταξιδιού.



Η λειτουργία είναι έτοιμη να σας προειδοποιήσει όταν η ταχύτητα είναι πάνω από περίπου 20 χλμ/ώρα.

Σε περίπτωση απόσπασης της προσοχής, εμφανίζεται στο καντράν **2** το μήνυμα "Συγκεντρωθείτε στην οδήγηση" συνοδευόμενο από ηχητικό σήμα.

Πατήστε τον διακόπτη **3 "OK"** για να σβήσετε το ενδεικτικό που εμφανίζεται στο καντράν. Μετά τη διαγραφή του μηνύματος, το σύστημα συνεχίζει να παρακολουθεί την απόσπαση της προσοχής και παρέχει νέα προειδοποίηση εάν είναι απαραίτητο.

Ενεργοποίηση/απενεργοποίηση



Για λόγους ασφαλείας, κάνετε αυτούς τους χειρισμούς με το όχημα σταματημένο.

ΠΡΟΣΘΕΤΕΣ ΛΕΙΤΟΥΡΓΙΕΣ ΥΠΟΒΟΗΘΗΣΗΣ ΟΔΗΓΗΣΗΣ

i Ανάλογα με το όχημα, ανάλογα με το χρονικό διάστημα που ακολούθησε την τελευταία φορά που σταμάτησε ο κινητήρας, ενεργοποιούνται εκ νέου οι ειδοποιήσεις:

– όταν το αυτοκίνητο έχει ξεκλειδωθεί,

ή

– με το άνοιγμα μιας πόρτας,

ή

– όταν ο κινητήρας τίθεται σε λειτουργία.

i Ανάλογα με το όχημα, ενδέχεται να μην είναι δυνατή η απενεργοποίηση των ειδοποιήσεων.

Ανάλογα με το αυτοκίνητο, οι ειδοποιήσεις μπορούν να ενεργοποιηθούν ή να απενεργοποιηθούν χρησιμοποιώντας:

- το πλήκτρο "My Safety",
- στην οθόνη πολυμέσων,
- τον υπολογιστή ταξιδιού.

Ενεργοποίηση και απενεργοποίηση ειδοποιήσεων με χρήση του κουμπιού "Η ασφάλειά μου" 4



Οι ειδοποιήσεις μπορούν να απενεργοποιηθούν ή να ενεργοποιηθούν με τη χρήση της λειτουργίας "Perso" στη λειτουργία "My Safety" ➔ 233.

Εάν οι ειδοποιήσεις έχουν προηγουμένως απενεργοποιηθεί με τη χρήση της λειτουργίας "Perso":

- **για να απενεργοποιήσετε τις ειδοποιήσεις**, πατήστε το κουμπί 4 δύο φορές. Το ενδεικτικό του πλήκτρου 4 σβήνει,
- **για να ενεργοποιήσετε ξανά τις ειδοποιήσεις**, πατήστε το κουμπί 4 μία φορά. Το ενδεικτικό που είναι ενσωματωμένο στο πλήκτρο 4 ανάβει.

Ενεργοποίηση και απενεργοποίηση των ειδοποιήσεων από την οθόνη πολυμέσων 5



Για να ενεργοποιήσετε ή να απενεργοποιήσετε τις ειδοποιήσεις, ανατρέξτε στις οδηγίες πολυμέσων.

Επιλέξτε "ON" ή "OFF".

Ενεργοποίηση και απενεργοποίηση των ειδοποιήσεων από τον υπολογιστή αυτοκινήτου 2

(ανάλογα με το μοντέλο του αυτοκινήτου)

ΠΡΟΣΘΕΤΕΣ ΛΕΙΤΟΥΡΓΙΕΣ ΥΠΟΒΟΗΘΗΣΗΣ ΟΔΗΓΗΣΗΣ



– **Με το αυτοκίνητο σε στάση**, πατήστε τον διακόπτη **6** όσες φορές απαιτείται για να φτάσετε στην καρτέ-

λα  ή, ανάλογα με το αυτοκίνητο,

στην καρτέλα ,

ή

– πατήστε τον διακόπτη **6** και πατήστε επανειλημμένα το χειριστήριο **7** ή **8**

για να φτάσετε στην καρτέλα ,

– ανάλογα με το αυτοκίνητο, πιέστε τον διακόπτη "**3** OK",

– πατήστε επανειλημμένα το χειριστήριο **7** ή **8** για να φτάσετε στο μενού

, στη συνέχεια πατήστε τον διακόπτη **3** "OK",

– πατήστε επανειλημμένα το χειριστήριο **7** ή **8** για να φτάσετε στο μενού "ΥΠΟΒ. ΟΔΗΓΗΣΗΣ", στη συνέχεια πατήστε τον διακόπτη **3** "OK",

– πατήστε επανειλημμένα το χειριστήριο **7** ή **8** για να φτάσετε στο μενού "Προειδοποίηση απόσπασης", στη συνέχεια πατήστε τον διακόπτη **3** "OK",

– πατήστε ξανά τον διακόπτη **3** "OK" για να ενεργοποιήσετε ή να απενεργοποιήσετε τις προειδοποιήσεις:

– ενεργοποιημένες ειδοποιήσεις,

– συναγερμοί απενεργοποιημένοι.

Περιορισμοί λειτουργίας του συστήματος

Ορισμένες συνθήκες ενδέχεται να διαταράξουν ή να καταστρέψουν τη λειτουργία του συστήματος, όπως:

- όταν φοράτε ορισμένους τύπους γυαλιών,
- εάν η κάμερα παρεμποδίζεται, ακόμη και εν μέρει,
- εάν μέρος του προσώπου του οδηγού είναι κρυμμένο (από μαλλιά, καπέλο, χειρουργική μάσκα, κασκόλ κ.λπ.).
- μια ακατάλληλη θέση οδήγησης (όπως πολύ χαμηλή, με πολύ μεγάλη κλίση προς τα πίσω κ.λπ.) που μπορεί

να εμποδίζει την κάμερα να αναλύσει σωστά το πρόσωπο.

Υπό αυτές τις συνθήκες, το σύστημα ενδέχεται είτε να μην ενεργοποιηθεί προειδοποίηση είτε να ενεργοποιηθεί άκαιρες ή ψευδείς προειδοποιήσεις.

Σφάλματα λειτουργίας

Εάν το σύστημα ανιχνεύσει ένα πρόβλημα λειτουργίας, στο καντράν εμφανίζεται το μήνυμα "Ελέγξτε παρακα. εγρήγορσης" ή, ανάλογα με το αυτοκίνητο, το μήνυμα "Επιτήρηση προσοχής μη διαθέσιμη Το πρόσωπο δεν εντοπίστηκε", συνοδευόμενο από το

ενδεικτικό .

Βεβαιωθείτε ότι η κάμερα είναι καθαρή ή/και αφαιρέστε τυχόν αξεσουάρ που καλύπτουν το πρόσωπο. Βεβαιωθείτε ότι κάθεστε σωστά. Εάν το πρόβλημα παραμένει, συμβουλευθείτε ένα Επίσημο Συνεργείο της μάρκας.

ΠΡΟΣΘΕΤΕΣ ΛΕΙΤΟΥΡΓΙΕΣ ΥΠΟΒΟΗΘΗΣΗΣ ΟΔΗΓΗΣΗΣ

Προειδοποίηση κόπωσης οδηγού

Εισαγωγή



Αυτή η λειτουργία είναι ένα πρόσθετο βοήθημα οδήγησης σε περίπτωση κινδύνου κόπωσης. Η

λειτουργία δεν λειτουργεί στο όχημα. Δεν μπορεί, σε καμία περίπτωση, αυτή η λειτουργία να αντικαταστήσει την υπευθυνότητα που πρέπει να επιδεικνύει ο οδηγός.

Ο οδηγός πρέπει πάντα να προσαρμόζει την οδήγησή του ανάλογα με την πνευματική του διαύγεια, ανεξάρτητα από τις ενδείξεις του συστήματος.



Το σύστημα αναλύει τη συμπεριφορά του προσώπου του οδηγού χρησιμοποιώντας την εσωτερική κάμερα **1** και εκπέμπει προειδοποίηση εάν υπάρχει κίνδυνος να αποκοιμηθεί ο οδηγός.

Σημείωση: το σύστημα δεν καταγράφει εικόνες και λειτουργεί σε πραγματικό χρόνο.

Θέση της κάμερας 1

Φροντίστε ώστε η κάμερα να μην εμποδίζεται (από ακαθαρσίες, ομίχλη, κ.λπ.) ή να μην καλύπτεται.

Λειτουργία

i Το σύστημα παρακολουθεί συνεχώς την προσοχή του οδηγού και μπορεί να εκπέμψει αρκετές προειδοποιήσεις κατά τη διάρκεια ενός ταξιδιού.

i Κάθε φορά που ξεκινά ο κινητήρας ή όταν αλλάζετε προγράμματα οδήγησης, οι ρυθμίσεις συστήματος επανέρχονται μετά από λίγα λεπτά.

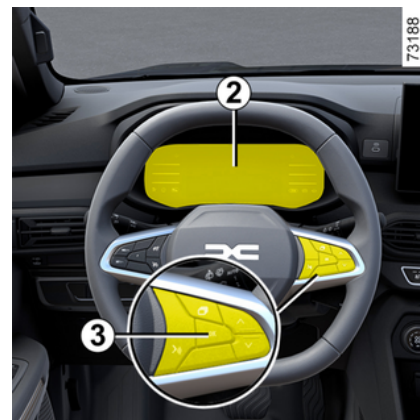

ΠΡΟΣΘΕΤΕΣ ΛΕΙΤΟΥΡΓΙΕΣ ΥΠΟΒΟΗΘΗΣΗΣ ΟΔΗΓΗΣΗΣ

Το σύστημα είναι έτοιμο να αρχίσει να εκπέμπει ειδοποιήσεις στον οδηγό εάν:

- έχουν παρέλθει λίγα λεπτά από την τελευταία στάση του αυτοκινήτου,
- η ταχύτητα του αυτοκινήτου είναι πάνω από 12 μίλια την ώρα (20 χλμ./ώρα) περίπου.

Εάν υπάρχει κίνδυνος κόπωσης, το μήνυμα "Σκεφθείτε να κάνετε διάλειμμα" εμφανίζεται στο καντράν 2 συνοδευόμενο από ένα ηχητικό σήμα.

Εάν ο οδηγός αποκοιμηθεί, εμφανίζεται το μήνυμα "Προειδοπ. κόπωσης κάντε μια στάση" στο καντράν 2 συνοδευόμενο από ένα ηχητικό σήμα.

Συνιστάται να σταματήσετε το συντομότερο δυνατό και να κάνετε διάλειμμα.

Πατήστε τον διακόπτη 3 "OK" για να διαγραφεί το ενδεικτικό προειδοποίησης στο καντράν. Μετά τη διαγραφή του μηνύματος, το σύστημα συνεχίζει την παρακολούθηση της τυχόν κόπωσης και παρέχει νέα προειδοποίηση εάν είναι απαραίτητο

Ενεργοποίηση/απενεργοποίηση



Για λόγους ασφαλείας, κάνετε αυτούς τους χειρισμούς με το όχημα σταματημένο.



Ανάλογα με το όχημα, ανάλογα με το χρονικό διάστημα που ακολούθησε την τελευταία φορά που σταμάτησε ο κινητήρας, ενεργοποιούνται εκ νέου οι ειδοποιήσεις:

– όταν το αυτοκίνητο έχει ξεκλειδωθεί,

ή

– με το άνοιγμα μιας πόρτας,

ή

– όταν ο κινητήρας τίθεται σε λειτουργία.



Ανάλογα με το όχημα, ενδέχεται να μην είναι δυνατή η απενεργοποίηση των ειδοποιήσεων.

Ανάλογα με το αυτοκίνητο, οι προειδοποιήσεις μπορούν να ενεργοποιηθούν ή να απενεργοποιηθούν χρησιμοποιώντας:

- το πλήκτρο "My Safety",
- στην οθόνη πολυμέσων,
- τον υπολογιστή ταξιδιού.

Ενεργοποίηση, απενεργοποίηση ειδοποιήσεων με τη χρήση του κουμπιού 4 "My Safety"



Οι προειδοποιήσεις μπορούν να απενεργοποιηθούν ή να ενεργοποιηθούν χρησιμοποιώντας την "Προσαρμοσμένη" λειτουργία στη λειτουργία "My Safety" → 233.

71699

ΠΡΟΣΘΕΤΕΣ ΛΕΙΤΟΥΡΓΙΕΣ ΥΠΟΒΟΗΘΗΣΗΣ ΟΔΗΓΗΣΗΣ

Εάν οι ειδοποιήσεις έχουν προηγουμένως απενεργοποιηθεί με τη λειτουργία "Προσαρμοσμένη":

- για να απενεργοποιήσετε τις ειδοποιήσεις, πατήστε το πλήκτρο **4** δύο φορές διαδοχικά. Το ενδεικτικό του πλήκτρου **4** σβήνει,
- για να ενεργοποιήσετε ξανά τις ειδοποιήσεις, πατήστε το πλήκτρο **4** μία φορά. Το ενδεικτικό που είναι ενσωματωμένο στο πλήκτρο **4** ανάβει.

Ενεργοποίηση και απενεργοποίηση των ειδοποιήσεων από την οθόνη πολυμέσων **5**



Για να ενεργοποιήσετε ή να απενεργοποιήσετε τις ειδοποιήσεις, ανατρέξτε στις οδηγίες πολυμέσων.

Επιλέξτε ON ή OFF.

Ενεργοποίηση και απενεργοποίηση των ειδοποιήσεων από τον υπολογιστή αυτοκινήτου **2**

(ανάλογα με το μοντέλο του αυτοκινήτου)



– Με το αυτοκίνητο σε στάση, πατήστε τον διακόπτη **6** όσες φορές απαιτείται για να φτάσετε στην καρτέ-

λα  ή, ανάλογα με το αυτοκίνητο,

στην καρτέλα ,

ή

– πατήστε τον διακόπτη **6** και πατήστε επανειλημμένα το χειριστήριο **7** ή **8**

για να φτάσετε στην καρτέλα ,

– ανάλογα με το αυτοκίνητο, πατήστε τον διακόπτη **3** OK,

– πατήστε επανειλημμένα το χειριστήριο **7** ή **8** για να φτάσετε στο μενού



, κατόπιν πατήστε τον διακόπτη **3** OK,

– πατήστε επανειλημμένα το χειριστήριο **7** ή **8** για να φτάσετε στο μενού "ΥΠΟΒ. ΟΔΗΓΗΣΗΣ", κατόπιν πατήστε τον διακόπτη **3** OK,

– πατήστε επανειλημμένα το χειριστήριο **7** ή **8** για να φτάσετε στο μενού "Προειδ. κόπωσης", κατόπιν πατήστε τον διακόπτη **3** OK,

– πατήστε ξανά τον διακόπτη **3** OK για να ενεργοποιήσετε ή να απενεργοποιήσετε τις προειδοποιήσεις:



ενεργοποιημένες ειδοποιήσεις,



– συναγερμοί απενεργοποιημένοι.

Περιορισμοί λειτουργίας του συστήματος

Ορισμένες συνθήκες ενδέχεται να διαταράξουν ή να καταστρέψουν τη λειτουργία του συστήματος, όπως:

ΠΡΟΣΘΕΤΕΣ ΛΕΙΤΟΥΡΓΙΕΣ ΥΠΟΒΟΗΘΗΣΗΣ ΟΔΗΓΗΣΗΣ

- όταν φοράτε ορισμένους τύπους γυαλιών,
- εάν η κάμερα παρεμποδίζεται, ακόμη και εν μέρει,
- εάν μέρος του προσώπου του οδηγού είναι κρυμμένο (από μαλλιά, καπέλο, χειρουργική μάσκα, κασκόλ κ.λπ.).
- μια ακατάλληλη θέση οδήγησης όπως πολύ χαμηλή, με πολύ μεγάλη κλίση προς τα πίσω κ.λπ.) που μπορεί να εμποδίζει την κάμερα να αναλύσει σωστά το πρόσωπο

Υπό αυτές τις συνθήκες, το σύστημα ενδέχεται είτε να μην ενεργοποιηθεί προειδοποίηση είτε να ενεργοποιήσει άκαιρες ή ψευδείς προειδοποιήσεις.

Σφάλματα λειτουργίας

Εάν το σύστημα ανιχνεύσει ένα πρόβλημα λειτουργίας, το μήνυμα "Ελέγξτε παρακ. εγρήγορσης" ή, ανάλογα με το αυτοκίνητο, το μήνυμα "Επιτήρηση προσοχής μη διαθέσιμη Το πρόσωπο δεν εντοπίστηκε", εμφανίζεται στο καντράν συνοδευόμενο από το ενδεικτικό



Βεβαιωθείτε ότι η κάμερα είναι καθαρή ή/και αφαιρέστε τυχόν αξεσουάρ που καλύπτουν το πρόσωπο. Βεβαιωθείτε ότι κάθεστε σωστά. Εάν το πρόβλημα παραμένει, συμβουλευθείτε ένα Επίσημο Συνεργείο της μάρκας.

Ανίχνευση πινακίδων οδικής σήμανσης



Το σύστημα εμφανίζει τα όρια ταχύτητας στο καντράν σύμφωνα με τις πινακίδες οδικής σήμανσης στην άκρη του δρόμου.

Χρησιμοποιεί κυρίως τις πληροφορίες που προέρχονται από την κάμερα 1 που είναι στερεωμένη στο παρμπρίζ πίσω από τον καθρέφτη.

Ανάλογα με τη χώρα, το σύστημα χρησιμοποιεί επίσης πληροφορίες από μια συνδρομή σε χάρτες για την ερμηνεία ορισμένων πινακίδων (είσοδος πόλης κ.λπ.).

Η πινακίδα που εμφανίζεται στο καντράν αλλάζει όταν ανιχνεύεται μια πι-

νακίδα οδικής σήμανσης από το σύστημα.

Μόλις ενεργοποιηθεί ο περιοριστής ταχύτητας ή ο ρυθμιστής ταχύτητας, μπορείτε να προσαρμόσετε το σημείο ρύθμισης της περιορισμένης ταχύτητας στο όριο ταχύτητας που εμφανίζεται στο καντράν από το σύστημα ("Περιοριστής ταχύτητας" → 278 και "Ρύθμιση ταχύτητας" → 282).

Σε περίπτωση υπέρβασης του εντοπισμένου ορίου ταχύτητας, η πινακίδα οδικής σήμανσης που εμφανίζεται στο καντράν τροποποιείται για να ενημερώσει τον οδηγό.

Θέση της κάμερας 1

Βεβαιωθείτε ότι το παρμπρίζ δεν καλύπτεται (από ακαθαρσίες, λάσπη, χιόνι, συμπύκνωση κ.λπ.).

Ιδιαιτερότητες

Για αυτοκίνητα με συνδρομή χάρτη:

– Αν το αυτοκίνητο κυκλοφορεί σε μια χώρα όπου οι μονάδες ταχύτητας είναι διαφορετικές από αυτές του αυτοκινήτου, το σύστημα εμφανίζει την πινακίδα ορίου ταχύτητας στη μονάδα της χώρας, καθώς και τη μετατροπή του ορίου ταχύτητας στη μονάδα του καντράν του αυτοκινήτου.

– για χώρες όπου το όριο ταχύτητας μειώνεται σε ορισμένα είδη δρόμων

ΠΡΟΣΘΕΤΕΣ ΛΕΙΤΟΥΡΓΙΕΣ ΥΠΟΒΟΗΘΗΣΗΣ ΟΔΗΓΗΣΗΣ

όταν βρέχει, το σύστημα μπορεί να αλλάξει το όριο ταχύτητας που ανιχνεύεται μετά από μερικά δευτερόλεπτα λειτουργίας των υαλοκαθαριστήρων του παρμπρίζ.

Για αυτοκίνητα χωρίς συνδρομή χάρτη: Όταν οδηγείτε σε χώρα όπου οι μονάδες ταχύτητας διαφέρουν από αυτές του αυτοκινήτου σας, μπορείτε να επιλέξετε χειροκίνητα τη μονάδα ταχύτητας που εμφανίζεται στο ταμπλό οργάνων (π.χ. να αλλάξετε τη μονάδα από μίλια σε χιλιόμετρα), προκειμένου να εμφανίζονται ακριβείς πληροφορίες στις "Οθόνες και ενδείξεις" → 132.

Σημείωση:

Το σύστημα δεν λαμβάνει υπόψη περιπτώσεις εξαιρετικών ορίων, όπως για παράδειγμα σε ημέρες αυξημένης ρύπανσης.

Λειτουργία

Προειδοποιητικές λυχνίες



Η λειτουργία εμφανίζει τα εξής ενδεικτικά:

2. Πινακίδες ορίου ταχύτητας και επιπρόσθετες ενδείξεις ορίου ταχύτητας (ταχύτητα στη ράμπα εξόδου με βέλος, ταχύτητα με τροχοσπιτο, όριο ταχύτητας με μήκος εφαρμογής κ.λπ.)

3. Πρόσθετες οδικές πινακίδες (έναρξη ζώνης απαγόρευσης προσπέρασης).

Σε περίπτωση υπέρβασης του εντοπισμένου ορίου ταχύτητας, αναβοσβήνει ένας κύκλος γύρω από το οδικό σήμα (ενδεικτικό **2**) συνοδευόμενος, ανάλογα με το όχημα, από ένα ηχητικό σήμα που εκπέμπεται για λίγα δευτερόλεπτα για να σας προειδοποιήσει. Παραμένει αναμμένος στο καντράν όσο εξακολουθείτε να υπερβαίνετε το όριο ταχύτητας που ανιχνεύεται.



3

ΠΡΟΣΘΕΤΕΣ ΛΕΙΤΟΥΡΓΙΕΣ ΥΠΟΒΟΗΘΗΣΗΣ ΟΔΗΓΗΣΗΣ

i **Συνδρομή σε χάρτες**
Η ανίχνευση οδικών πινακίδων σχετίζεται με μια συνδρομή σε χάρτες.

Για τη διαχείριση της συνδρομής, ανατρέξτε στις οδηγίες χρήσης του συστήματος πολυμέσων.

Εάν δεν υπάρχει συνδρομή, το σύστημα θα περιορίζεται στο να λαμβάνει υπόψη τις πινακίδες ορίων ταχύτητας όταν εντοπίζονται από την κάμερα.

Το σύστημα δεν θα λαμβάνει πλέον υπόψη πληροφορίες λογαριασμού σχετικά με τους χάρτες.

Μπορεί να επηρεαστεί η διαθεσιμότητα του ορίου ταχύτητας.

i Ανάλογα με το όχημα και με το χρονικό διάστημα μετά την τελευταία φορά που σταμάτησε ο κινητήρας, η ηχητική ειδοποίηση ενεργοποιείται ξανά:

– όταν το αυτοκίνητο έχει ξεκλειδωθεί,

ή

– με το άνοιγμα μιας πόρτας,

ή

– όταν ο κινητήρας εκκινείται ξανά.

Ενεργοποίηση, απενεργοποίηση της ηχητικής ειδοποίησης υπερβολικής ταχύτητας με το κουμπί 4 "My Safety"



– **Για να απενεργοποιήσετε τη ηχητική ειδοποίηση**, πιέστε το κουμπί **4** δύο φορές διαδοχικά. Η ενδεικτική λυχνία στο κουμπί **4** σβήνει,

– **Για να ενεργοποιήσετε ξανά τη ηχητική ειδοποίηση**, πιέστε το κουμπί **4** μία φορά. Η ενδεικτική λυχνία στο κουμπί **4** ανάβει.

Ενεργοποίηση/απενεργοποίηση



Για λόγους ασφαλείας, κάνετε αυτούς τους χειρισμούς με το όχημα σταματημένο.

ΠΡΟΣΘΕΤΕΣ ΛΕΙΤΟΥΡΓΙΕΣ ΥΠΟΒΟΗΘΗΣΗΣ ΟΔΗΓΗΣΗΣ

Ενεργοποίηση, απενεργοποίηση της ειδοποίησης ήχου υπέρβασης ταχύτητας από την οθόνη πολυμέσων 5



Για να ενεργοποιήσετε ή να απενεργοποιήσετε την ηχητική ειδοποίηση, ανατρέξτε στις οδηγίες πολυμέσων.

Επιλέξτε "ON" ή "OFF".

Ενεργοποίηση, απενεργοποίηση της ηχητικής ειδοποίησης υπέρβασης ταχύτητας από τον υπολογιστή ταξιδιού 6

(ανάλογα με το μοντέλο του αυτοκινήτου)



– Με το αυτοκίνητο σταματημένο, πατήστε τον διακόπτη 7 όσες φορές απαιτείται, ώστε να εμφανιστεί η καρτέλα

λα ,

ή

– Πιέστε τον διακόπτη 7 και πατήστε επανειλημμένα το χειριστήριο 8 ή 9

ώστε να εμφανιστεί η καρτέλα ,

– πιέστε τον διακόπτη 10 "OK"

– πατήστε επανειλημμένα το χειριστήριο 8 ή 9 ώστε να εμφανιστεί το μενού



, στη συνέχεια, πιέστε τον διακόπτη 10 "OK",

– πατήστε επανειλημμένα το χειριστήριο 8 ή 9 ώστε να εμφανιστεί το

μενού "ΥΠΟΒ. ΟΔΗΓΗΣΗΣ", στη συνέχεια, πιέστε τον διακόπτη 10 "OK",

– πατήστε επανειλημμένα το χειριστήριο 8 ή 9 ώστε να εμφανιστεί το μενού "Προειδοποίηση ταχύτητας", στη συνέχεια, πιέστε τον διακόπτη 10 "OK",

– πατήστε ξανά το διακόπτη 10 "OK" για να ενεργοποιήσετε ή να απενεργοποιήσετε την ηχητική ειδοποίηση:

-  συναγερμός ενεργοποιημένος,
-  συναγερμός απενεργοποιημένος.

Διακύμανση της οριακής ταχύτητας ή της ταχύτητας ρύθμισης



ΠΡΟΣΘΕΤΕΣ ΛΕΙΤΟΥΡΓΙΕΣ ΥΠΟΒΟΗΘΗΣΗΣ ΟΔΗΓΗΣΗΣ

Για να προσαρμόσετε το σημείο ρύθμισης του περιοριστή ταχύτητας ή του ρυθμιστή ταχύτητας στο ανιχνευμένο όριο ταχύτητας, πατήστε τον διακόπτη **11 (RES/+)** ή **12 (SET/-)**.

3 Προσωρινή μη διαθεσιμότητα

Εάν το σύστημα δεν είναι διαθέσιμο για λόγους που σχετίζονται με τα δεδομένα της κάμερας ή του χάρτη, το σύμ-

βολο  ή, ανάλογα με το όχημα,

το σύμβολο  εμφανίζεται στο καντράν. Εάν το πρόβλημα παραμένει, συμβουλευθείτε ένα Επίσημο Συνεργείο της μάρκας.

Το σύστημα ενδέχεται να μην ανιχνεύσει το όριο ταχύτητας εάν:

- το παρμπρίζ δεν είναι καθαρό,
- η κάμερα θαμπώνεται από τον ήλιο,
- η ορατότητα δεν είναι επαρκής (ομίχλη, κ.λπ.),
- οι πινακίδες είναι δυσανάγνωστες (χιόνι...) ή κρυμμένες (από ένα άλλο αυτοκίνητο ή από δέντρα),
- οι πληροφορίες του χάρτη δεν είναι ενημερωμένες.

Σημείωση: όταν η μπροστινή κάμερα είναι κρυμμένη, το μήνυμα "Εμπρός κάμερα χωρίς ορατότητα" εμφανίζεται στο καντράν. Καθαρίστε την περιοχή του παρμπρίζ μπροστά από την κάμερα.

Σφάλματα λειτουργίας

Όταν το σύστημα ανιχνεύει σφάλμα λειτουργίας, στο ταμπλό οργάνων εμ-

φανίζεται η ένδειξη  ή, ανάλογα

με το όχημα, .

Σε ορισμένες περιπτώσεις, συνοδεύονται από το ακόλουθο μήνυμα:

– « Υποβ. Οδήγησης μη διαθέσιμη » ;

ή

– « Ελέγξτε εμπρός κάμερα » ;

ή

– « Ελέγξτε Υποβ. Οδήγησης ».

Συμβουλευθείτε ένα Επίσημο Συνεργείο της μάρκας.



Αυτή η λειτουργία είναι συμπληρωματικό βοήθημα στην οδήγηση. Αυτή η λειτουργία σε καμία

περίπτωση δεν υποκαθιστά τη δέουσα προσοχή και υπευθυνότητα του οδηγού ο οποίος οφείλει να έχει πάντα τον έλεγχο του οχήματος.

Ο οδηγός πρέπει πάντα να προσαρμόζει την ταχύτητά του στον κώδικα οδικής κυκλοφορίας και στις συνθήκες κυκλοφορίας, ανεξάρτητα από τις ενδείξεις του συστήματος.

Το σύστημα ενδέχεται να μην ανιχνεύει όλα τα σημάδια ορίου ταχύτητας ή να τα ερμηνεύει λανθασμένα.

Ο οδηγός δεν πρέπει να αγνοεί τις οδικές πινακίδες που δεν εντοπίζονται από το σύστημα και πρέπει να δίνει προτεραιότητα στη συμμόρφωση με τις πραγματικές οδικές πινακίδες και τον κώδικα οδικής κυκλοφορίας.

ΠΡΟΣΘΕΤΕΣ ΛΕΙΤΟΥΡΓΙΕΣ ΥΠΟΒΟΗΘΗΣΗΣ ΟΔΗΓΗΣΗΣ

Σε περιπτώσεις κακής ορατότητας (ομίχλη, χιόνι, πάγος...), το σύστημα ενδέχεται να μην επισημάνει στον οδηγό το κατάλληλο όριο.

ΠΕΡΙΟΡΙΣΤΗΣ



Ο περιοριστής ταχύτητας είναι μια λειτουργία που σας βοηθά να μην υπερβαίνετε μια ταχύτητα οδήγησης που έχετε επιλέξει, η οποία ονομάζεται **ορίο ταχύτητας**.



Μπορείτε να συνδέσετε τον περιοριστή ταχύτητας με τη λειτουργία "Ανίχνευση πινακίδων οδικής σήμανσης" → 272.



Η λειτουργία περιοριστή ταχύτητας δεν επηρεάζει κατά κανένα τρόπο το σύστημα φρεναρίσματος.

Χειριστήρια

1. Διακόπτης On/Off περιοριστή ταχύτητας.
2. Διακόπτης On/Off ρυθμιστή ταχύτητας.
3. Διακόπτης για την ενεργοποίηση και τη μείωση του ορίου ταχύτητας (**SET/-**).
4. Διακόπτης ενεργοποίησης και αύξησης του ορίου ταχύτητας ή ανάκλησης του απομνημονευμένου ορίου ταχύτητας (**RES/+**).
5. Θέστε τη λειτουργία σε κατάσταση αναμονής, με αποθηκευμένη την οριακή ταχύτητα (**0**).

Οδήγηση

Όταν έχει οριστεί μια ταχύτητα περιορισμού, αλλά δεν έχει επιτευχθεί ακόμη, η οδήγηση είναι παρόμοια με εκείνη ενός αυτοκινήτου χωρίς περιοριστή ταχύτητας.

Μόλις το αυτοκίνητο φτάσει την καταχωρημένη ταχύτητα, οποιαδήποτε ενέργεια στο πεντάλ γκαζιού δεν επιτρέπει την υπέρβαση του προγραμματισμένου ορίου ταχύτητας, εκτός εάν είναι απαραίτητο (βλ. παράγραφο "Υπέρβαση του ορίου ταχύτητας").

Ενεργοποίηση



ΠΕΡΙΟΡΙΣΤΗΣ

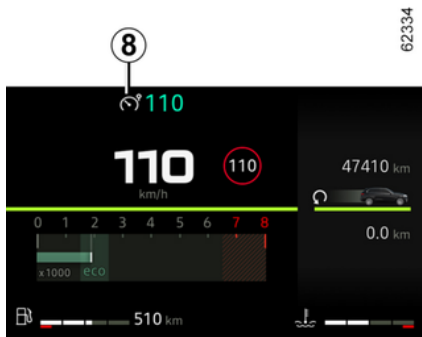

Πιέστε τον διακόπτη **1**. Το ενδεικτικό **6** ή **8** εμφανίζονται με γκρι χρώμα ή,

ανάλογα με το αυτοκίνητο, το ενδεικτικό **7** εμφανίζεται με πορτοκαλί χρώμα. Το ενδεικτικό "**Ρυθμιστής ταχύτητας ενεργός**" ή, ανάλογα με το αυτοκίνητο,

το **LIMIT** εμφανίζεται στο καντράν συνοδευόμενο από παύλες, υποδεικνύοντας ότι ο ρυθμιστής ταχύτητας είναι σε λειτουργία και σε αναμονή για την αποθήκευση του ορίου ταχύτητας.

Για να αποθηκεύσετε την τρέχουσα ταχύτητα, πατήστε τον διακόπτη **4 (RES/+)** ή **3 (SET/-)**: το όριο ταχύτητας αντικαθιστά τις παύλες και, ανάλογα με το αυτοκίνητο, η προειδοποιητική λυχνία **6** εμφανίζεται με λευκό χρώμα.

Η ελάχιστη ταχύτητα που μπορεί να καταχωρηθεί είναι 30 χλμ./ώρα.

Μεταβολή του ορίου ταχύτητας



Το όριο ταχύτητας μπορεί να μεταβληθεί επενεργώντας πατώντας διαδοχικά ή συνεχώς:

- τον διακόπτη **4 (RES/+)** για αύξηση της ταχύτητας,
- τον διακόπτη **3 (SET/-)** για μείωση της ταχύτητας.

Υπέρβαση του ορίου ταχύτητας

Μπορείτε να υπερβείτε το όριο ταχύτητας ανά πάσα στιγμή. Για να επιτευχθεί αυτό, πατήστε το πεντάλ γκαζιού **σταθερά και μέχρι τέρμα** πέρα από το σημείο αντίστασης.

Κατά το διάστημα υπέρβασής της, το όριο ταχύτητας αναβοσβήνει στο κα-

ΠΕΡΙΟΡΙΣΤΗΣ

ντράν. Στη συνέχεια, αφήστε το πεντάλ γκαζιού: η λειτουργία του περιοριστή ταχύτητας επανέρχεται μόλις αναπτύξετε μια ταχύτητα μικρότερη της απομνημονευμένης.

3



Εάν η λειτουργία του περιοριστή ταχύτητας δεν είναι διαθέσιμη (μετά από πολλές προσπάθειες ενεργοποίησης), απευθυνθείτε σε ένα επίσημο συνεργείο της μάρκας.

Το σύστημα δεν μπορεί να διατηρήσει το όριο ταχύτητας

Σε περίπτωση οδήγησης σε απότομη κατηφόρα, το σύστημα ενδέχεται να μην είναι ικανό να διατηρήσει το όριο ταχύτητας: Το όριο ταχύτητας περιορισμού αναβοσβήνει στο καντράν με κόκκινο χρώμα και συνοδεύεται από ηχητικό σήμα που σας προειδοποιεί σε τακτά διαστήματα.

Αναστολή της Λειτουργίας

Η λειτουργία περιοριστή ταχύτητας τίθεται σε αναστολή όταν πατήσετε τον διακόπτη 5 ((O)). Η ταχύτητα περιορισμού απομνημονεύεται και εμφανίζεται στο καντράν με γκρι χρώμα.

Επαναφορά του ορίου ταχύτητας

Εάν μια ταχύτητα έχει αποθηκευτεί, μπορεί να ανακληθεί πατώντας τον διακόπτη 4.



Όταν ο περιοριστής ταχύτητας βρίσκεται σε κατάσταση αναμονής, το πάτημα του διακόπτη 3 ενεργοποιεί ξανά τη λειτουργία χωρίς να λαμβάνεται υπόψη η αποθηκευμένη ταχύτητα: λαμβάνεται υπόψη η ταχύτητα με την οποία κινείται το αυτοκίνητο.

Διακοπή της λειτουργίας



ΠΕΡΙΟΡΙΣΤΗΣ

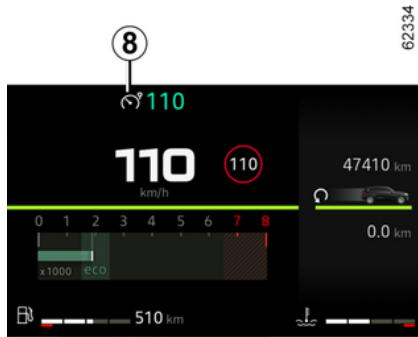

3

Η λειτουργία του περιοριστή ταχύτητας διακόπτεται:

- όταν πιέσετε τον διακόπτη **1**. Σε αυτήν την περίπτωση, η ταχύτητα δεν απομνημονεύεται πλέον,
- όταν πιέσετε τον διακόπτη **2**. Σε αυτή την περίπτωση, επιλέγεται η λειτουργία του ρυθμιστή ταχύτητας και δεν υπάρχει καμία απομνημονευμένη ταχύτητα.

Το πορτοκαλί ενδεικτικό **7** ή, ανάλογα με το αυτοκίνητο, τα ενδεικτικά **6** ή **8** εξαφανίζονται από το καντράν για να επιβεβαιώσουν ότι η λειτουργία είναι απενεργοποιημένη.

ΡΥΘΜΙΣΤΗΣ ΤΑΧΥΤΗΤΑΣ



Ο ρυθμιστής ταχύτητας είναι μια λειτουργία που σας βοηθά να διατηρείτε την ταχύτητα οδήγησης σε μια σταθερή τιμή που έχετε επιλέξει, η οποία ονομάζεται **ταχύτητα ρύθμισης**.

Αυτή η ταχύτητα πορείας μπορεί να ρυθμιστεί σε οποιαδήποτε ταχύτητα πάνω από 30 χλμ./ώρα.



Μπορείτε να συνδέσετε τη λειτουργία Ρύθμιση ταχύτητας με τη λειτουργία "Ανίχνευση πινακίδων οδικής σήμανσης" ➔ 272.



Η λειτουργία ρυθμιστή ταχύτητας δεν επηρεάζει κατά κανένα τρόπο το σύστημα φρεναρίσματος.

Χειριστήρια

1. Διακόπτης On/Off ρυθμιστή ταχύτητας.
2. Διακόπτης για την ενεργοποίηση και μείωση της ταχύτητας ρύθμισης (SET/-).
3. Διακόπτης για να ενεργοποιήσετε και να αυξήσετε την ταχύτητα ρύθμισης ή για να ανακαλέσετε την αποθηκευμένη ταχύτητα ρύθμισης (RES/+).
4. Θέση της λειτουργίας σε αναμονή (με αποθήκευση της ταχύτητας ρύθμισης) (0).
5. Διακόπτης On/Off περιοριστή ταχύτητας.



Αυτή η λειτουργία είναι συμπληρωματικό βοήθημα στην οδήγηση.

Σε καμία περίπτωση δεν πρέπει να υποκαθιστά την ευθύνη του οδηγού στο να τηρεί τα όρια ταχύτητας ή να είναι προσεκτικός. Ο οδηγός πρέπει να έχει πάντοτε τον έλεγχο του οχήματος. Ο ρυθμιστής ταχύτητας δεν πρέπει να χρησιμοποιείται σε δρόμο με μεγάλη κίνηση, με πολλές στροφές ή ολισθηρό (πάγος, υδρολίσθηση, χαλίκια) και όταν ο καιρός είναι κακός (ομίχλη, βροχή, πλευρικοί άνεμοι...).

Κίνδυνος ατυχήματος

ΡΥΘΜΙΣΤΗΣ ΤΑΧΥΤΗΤΑΣ

Ενεργοποίηση



71773



71772

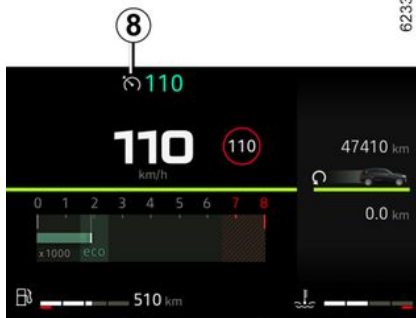

62332

8

Ρύθμιση της ταχύτητας



71773



71772

Πιέστε τον διακόπτη 1.

Το ενδεικτικό 6 ή 8 εμφανίζονται σε γκρι χρώμα ή, ανάλογα με το αυτοκίνητο, το ενδεικτικό 7 εμφανίζεται σε πράσινο χρώμα.

Το ενδεικτικό "Ρυθμιστής ταχύτητας ενεργός" ή, ανάλογα με το αυτοκίνητο,

το ενδεικτικό **CRUISE** εμφανίζεται στο καντράν, συνοδευόμενο από παύλες, για να δείξει ότι η λειτουργία του ρυθμιστή ταχύτητας είναι ενεργοποιημένη και εν αναμονή καταχώρησης μιας ταχύτητας ρύθμισης.

3

ΡΥΘΜΙΣΤΗΣ ΤΑΧΥΤΗΤΑΣ

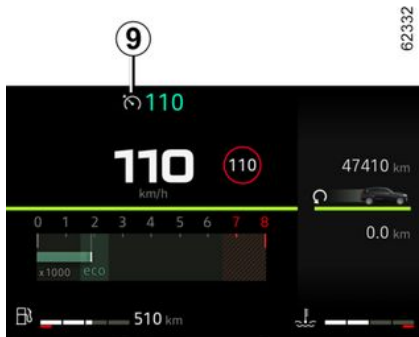

Σε σταθερή ταχύτητα πάνω από περίπου 30 χλμ./ώρα, πατήστε τον διακόπτη **2 (SET/-)** ή τον διακόπτη **3 (RES/+)**: η λειτουργία ενεργοποιείται και η τρέχουσα ταχύτητα λαμβάνεται υπ' όψη.

Η ταχύτητα πορείας αντικαθιστά τις παύλες. Η ρύθμιση ταχύτητας επιβεβαιώνεται με την εμφάνιση με λευκό χρώμα της ρυθμισμένης ταχύτητας και της προειδοποιητικής λυχνίας **6** ή, ανάλογα με το αυτοκίνητο, της προει-

δοποιητικής λυχνίας **CRUISE** και της προειδοποιητικής λυχνίας **8**, **7** ή **9** με πράσινο χρώμα επιπλέον της προειδοποιητικής λυχνίας **7**.

Ανάλογα με το αυτοκίνητο, εάν προσπαθήσετε να ενεργοποιήσετε τη λειτουργία με ταχύτητα κάτω από 30 χλμ./ώρα, εμφανίζεται το μήνυμα "Μη έγκυρη ταχύτητα" και η λειτουργία παραμένει ανενεργή.

Οδήγηση

Μόλις καταχωρηθεί η ταχύτητα και ενεργοποιηθεί η λειτουργία του ρυθμιστή ταχύτητας, μπορείτε να σηκώσετε το πόδι σας από το πεντάλ γκαζιού.



Προσοχή, πρέπει να κρατάτε τα πόδια σας κοντά στα πεντάλ, ώστε να είστε έτοιμοι να αντιδράσετε σε περίπτωση έκτακτης ανάγκης.

Μεταβολή της ταχύτητας ρύθμισης



Η ταχύτητα ρύθμισης μπορεί να αλλάξει πατώντας επανειλημμένα:

- τον διακόπτη **2 (SET/-)** για μείωση της ταχύτητας,
- τον διακόπτη **3 (RES/+)** για αύξηση της ταχύτητας.

Σημείωση: πιέστε παρατεταμένα έναν από τους διακόπτες για να τροποποιήσετε την ταχύτητα με διαδοχικά βήματα.

Υπέρβαση της ταχύτητας ρύθμισης

Ανά πάσα στιγμή, μπορείτε να υπερβείτε την ταχύτητα ρύθμισης απλά πα-

ΡΥΘΜΙΣΤΗΣ ΤΑΧΥΤΗΤΑΣ

τώντας το πεντάλ του γκαζιού Κατά το διάστημα υπέρ- βασης της ταχύτητας, η ταχύτητα ρύθμισης αναβοσβήνει στο καντράν

Στη συνέχεια, αφήστε το πεντάλ γκαζιού: μετά από μερικά δευτερόλεπτα, το αυτοκίνητό σας θα επανέρθει αυτόματα στην ρυθμισμένη ταχύτητα πορείας.

Το σύστημα δεν μπορεί να διατηρήσει την ταχύτητα ρύθμισης

Όταν οδηγείτε σε απότομη κατηφόρα, το σύστημα δεν είναι σε θέση να διατηρήσει την ταχύτητα ρύθμισης: η ταχύτητα που υπάρχει στη μνήμη θα αναβοσβήνει στο καντράν.



Εάν δεν είναι πλέον διαθέσιμος ο ρυθμιστής ταχύτητας (έπειτα από πολλές προσπάθειες ενεργοποίησης), επικοινωνήστε με εξουσιοδοτημένο αντιπρόσωπο.



Ρυθμιστής ταχύτητας με ταχύτητα ρύθμισης που διατηρείται κατά την αλλαγή ταχυτήτων:

Αυτή η λειτουργία διατηρεί την ταχύτητα του ρυθμιστή ταχύτητας πριν και μετά από κάποια αλλαγή ταχύτητας, χωρίς να απαιτείται καμία ενέργεια από τον οδηγό.

Αναστολή της Λειτουργίας

Η λειτουργία τίθεται σε αναμονή, εάν:

- πιέστε τον διακόπτη **4 (O)**,
- πατήστε το πεντάλ φρένου,
- πιέστε το πεντάλ του συμπλέκτη για παρατεταμένο χρονικό διάστημα ή εάν το αυτοκίνητο βρίσκεται στη νεκρά για παρατεταμένο χρονικό διάστημα σε αυτοκίνητα που είναι εξοπλισμένα με χειροκίνητο κιβώτιο ταχυτήτων,
- μετακινήστε στη νεκρά, σε αυτοκίνητα εξοπλισμένα με αυτόματο κιβώτιο ταχυτήτων.

Η ταχύτητα ρύθμισης απομνημονεύεται και εμφανίζεται στο καντράν με γκρι χρώμα.



Ανάλογα με το αυτοκίνητο, η προειδοποιητική λυχνία **8** σβήνει για να επιβεβαιώσει την κατάσταση αναμονής.

Επαναφορά της ταχύτητας ρύθμισης

Εάν μια ταχύτητα είναι απομνημονευμένη, μπορείτε να την επαναφέρετε, αφού βεβαιωθείτε ότι οι συνθήκες της κυκλοφορίας το επιτρέπουν (κίνηση, κατάσταση του οδο- στρώματος, κλιματολογικές συνθήκες...). Πιέστε το διακόπτη **3 (RES/+)** εάν η ταχύτητα του αυτοκινήτου είναι υψηλότερη από 30 χλμ./ώρα.

ΡΥΘΜΙΣΤΗΣ ΤΑΧΥΤΗΤΑΣ

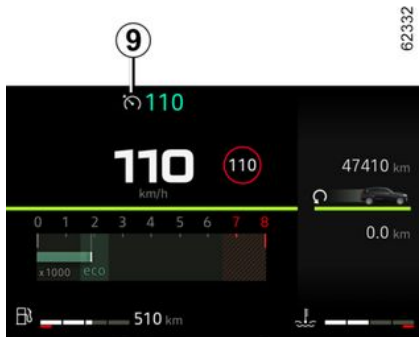

Κατά την ανάκληση της αποθηκευμένης ταχύτητας, η ενεργοποίηση της ρύθμισης ταχύτητας επιβεβαιώνεται με την εμφάνιση με λευκό χρώμα της ταχύτητας ρύθμισης και, ανάλογα με το αυτοκίνητο, εμφανίζεται το ενδεικτικό **8** ή **9**.

Σημείωση: εάν η ταχύτητα που αποθηκεύτηκε προηγουμένως είναι πολύ μεγαλύτερη από την τρέχουσα ταχύτητα, το αυτοκίνητο θα επιταχύνει γρήγορα μέχρι αυτό το όριο.

Όταν η λειτουργία ρυθμιστή ταχύτητας έχει τεθεί σε αναστολή, πιέζοντας τον διακόπτη **2** (SET/-) για επανενεργοποίηση τη λειτουργία ρυθμιστή, χωρίς να λαμβάνεται υπόψη η αποθηκευμένη ταχύτητα: η ταχύτητα που λαμβάνεται

υπόψη είναι η ταχύτητα κίνησης του αυτοκινήτου τη συγκεκριμένη στιγμή.

Διακοπή της λειτουργίας



Η λειτουργία του ρυθμιστή ταχύτητας διακόπτεται:

- όταν πιέσετε τον διακόπτη **1**. Σε αυτήν την περίπτωση, η ταχύτητα δεν απομνημονεύεται πλέον,
- όταν πιέσετε τον διακόπτη **5**. Σε αυτή την περίπτωση, επιλέγεται η λειτουργία του περιοριστή ταχύτητας και δεν υπάρχει καμία απομνημονευμένη ταχύτητα.

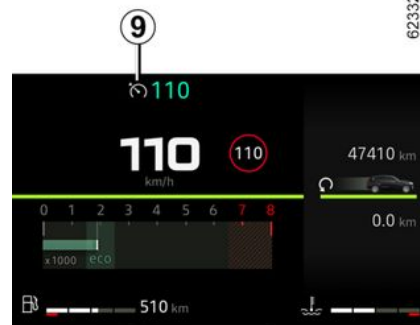

Το πράσινο ενδεικτικό **7** ή, ανάλογα με το αυτοκίνητο, το ενδεικτικό **6** ή **9** εξαφανίζεται από το καντράν για να επιβεβαιώσει ότι η λειτουργία είναι απενεργοποιημένη.



Η θέση σε αναμονή ή η διακοπή του ρυθμιστή ταχύτητας δεν προκαλεί γρήγορη μείωση της ταχύτητας: θα χρειαστεί να φρενάρετε πατώντας το πεντάλ του φρένου.

ΣΥΣΤΗΜΑΤΑ ΒΟΗΘΕΙΑΣ ΣΤΟ ΠΑΡΚΑΡΙΣΜΑ

ΚΑΜΕΡΑ ΟΠΙΣΘΕΝ

Λειτουργία



Όταν επιλεγεί η όπισθεν, η κάμερα **1**, η οποία βρίσκεται στο πίσω μέρος του αυτοκινήτου, μεταδίδει μια προβολή της περιοχής πίσω από το αυτοκίνητο στην οθόνη πολυμέσων **2**, συνοδευόμενη από μία έως τρεις γραμμές-οδηγούς **3**, **4** ή **5** (σταθερές γραμμές-οδηγοί, κινούμενες γραμμές-οδηγοί και γραμμές-οδηγοί ρυμουλκούμενου).

Αυτό το σύστημα χρησιμοποιεί διάφορες γραμμές-οδηγούς για τη λειτουργία του (κινητή για την πορεία και σταθερή για την απόσταση). Όταν φτάσετε στην κόκκινη περιοχή, χρησιμοποιήστε την

εικόνα του προφυλακτήρα για να σταματήσετε στο ακριβές σημείο.



Σταθερές οδηγίες 3

Ο σταθερός μετρητής περιλαμβάνει τους έγχρωμους δείκτες αναφοράς **A**, **B** και **C** που υποδεικνύουν την απόσταση πίσω από το όχημα:

- **A** (κόκκινο) σε περίπου 30 εκατοστά από το αυτοκίνητο,
- **B** (κίτρινο) σε περίπου 70 εκατοστά από το αυτοκίνητο,
- **C** (πράσινο) σε περίπου 150 εκατοστά από το όχημα.

Αυτός ο οδηγός παραμένει σταθερός και δείχνει την πορεία του αυτοκινήτου εάν οι τροχοί είναι στην ίδια ευθεία με το αυτοκίνητο.

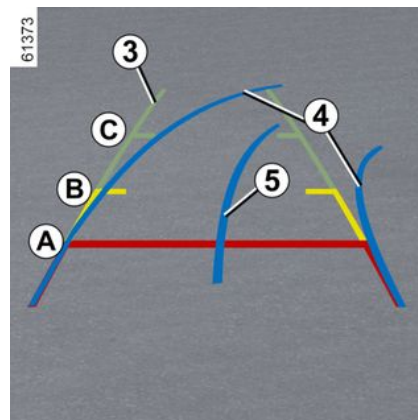

Κινητός οδηγός 4

Εμφανίζεται με μπλε χρώμα στην οθόνη πολυμέσων **2**. Δείχνει την πορεία του αυτοκινήτου σε συνάρτηση με τη θέση του τιμονιού

Γραμμές-οδηγοί ρυμουλκούμενου 5

Εμφανίζεται με μπλε χρώμα στην οθόνη πολυμέσων **2**. Αυτό δείχνει την πορεία του κοσασδόρου του ρυμουλκούμενου σε συνάρτηση με τη θέση του τιμονιού. Επιτρέπει στον οδηγό να τοποθετήσει τον κοσασδόρο όσο το δυνατόν πιο κοντά στην υποδοχή του ρυμουλκούμενου.

« Προβολή ρυμουλκούμενου »

Εάν υπάρχει συνδεδεμένο ρυμουλκούμενο, ενώ ο μοχλός επιλογής ταχυτήτων βρίσκεται σε σχέση εμπροσθοπο-

ΣΥΣΤΗΜΑΤΑ ΒΟΗΘΕΙΑΣ ΣΤΟ ΠΑΡΚΑΡΙΣΜΑ

ρείας, πατήστε το μενού "Κάμερα" στον κόσμο "Όχημα" στην οθόνη πολυμέσων **2** για να επιτρέψετε στην κάμερα **1** να μεταδώσει μια προβολή του περιβάλλοντος χώρου πίσω από το αυτοκίνητο για περίπου 30 δευτερόλεπτα.

Ιδιαιτερότητα

Διασφαλίστε ότι η κάμερα δεν καλύπτεται (από ρύπους, λάσπη, χιόνι, συμπυκνώματα, κ.λπ.).

Ρυθμίσεις



Αυτοκίνητο ακινητοποιημένο, κινητήρας αναμμένος, από την οθόνη πολυμέσων **2**, μπορείτε να προσθέσετε ή

να αφαιρέσετε τους οδηγούς και να προσαρμόσετε τις ρυθμίσεις της εικόνας της κάμερας (φωτεινότητα, αντίθεση κ.λπ.). Για περαιτέρω πληροφορίες, ανατρέξτε στις οδηγίες χρήσης πολυμέσων.

Λειτουργία " Zoom auto "

Εάν εντοπιστεί εμπόδιο πίσω από το αυτοκίνητο, η λειτουργία "Zoom auto" αλλάζει την τρέχουσα οθόνη σε οπίσθια όψη από πάνω.

Για να ενεργοποιήσετε/απενεργοποιήσετε τη λειτουργία "Zoom auto", ανατρέξτε στο εγχειρίδιο χρήσης πολυμέσων.



Η εικόνα στην οθόνη είναι αντεστραμμένη όπως σε έναν καθρέφτη.

Τα πλαίσια είναι μια αναπαράσταση που προβάλλεται σε επίπεδη επιφάνεια. Οι πληροφορίες αυτές δεν πρέπει να λαμβάνονται υπόψη όταν προβάλλονται επάνω σε κατακόρυφο αντικείμενο ή σε αντικείμενο στο έδαφος.

Τα αντικείμενα που εμφανίζονται στο άκρο της οθόνης ενδέχεται να είναι παραμορφωμένα.

Σε περίπτωση πολύ έντονης φωτεινότητας (χιόνι, αυτοκίνητο στον ήλιο κ.λπ.), η εικόνα της κάμερας ενδέχεται να διαταραχθεί.

Εάν ο χώρος αποσκευών είναι ανοιχτός ή δεν έχει κλείσει σωστά, το μήνυμα "Ανοιχτή πόρτα χώρου αποσκευών" εμφανίζεται στην οθόνη πολυμέσων.

Απενεργοποίηση του συστήματος

Το σύστημα μπορεί να απενεργοποιηθεί:

– όταν το αυτοκίνητο κινείται με ταχύτητα με πάνω από περίπου 10 χλμ./ώρα,

ΣΥΣΤΗΜΑΤΑ ΒΟΗΘΕΙΑΣ ΣΤΟ ΠΑΡΚΑΡΙΣΜΑ

– λίγο μετά την απεμπλοκή της όπισθεν.

Σφάλματα λειτουργίας

Όταν είναι ενεργοποιημένη η όπισθεν, εάν το σύστημα εντοπίσει σφάλμα λειτουργίας, εμφανίζεται προσωρινά μια μαύρη οθόνη στην οθόνη πολυμέσων **2**.

Αυτό μπορεί να οφείλεται σε βλάβη που επηρεάζει τη λειτουργία της κάμερας ή της οθόνης (καθαριότητα, σταθερή εικόνα, καθυστέρηση επικοινωνίας κ.λπ.).

Εάν η προσωρινή εμφάνιση της μαύρης οθόνης παραμένει, συμβουλευτείτε έναν εγκεκριμένο αντιπρόσωπο.



Αυτή η λειτουργία αποτελεί συμπληρωματική βοήθεια. Συνεπώς, δεν μπορεί, σε καμία περίπτωση, να υποκαταστήσει την προσοχή και την υπευθυνότητα που θα πρέπει να επιδεικνύει ο οδηγός.

Ο οδηγός θα πρέπει να είναι πάντα προετοιμασμένος για αναπάντεχα συμβάντα κατά την οδήγηση: θα πρέπει να διασφαλίζεται πάντα ότι δεν υπάρχουν μικρά, στενά κινούμενα εμπόδια (όπως παιδιά, ζώο, καροτσάκι, ποδήλατο, πέτρα, κολωνάκι, κ.λπ.) στα τυφλά σημεία, κατά την εκτέλεση ελιγμών.

Διαφορά μεταξύ απόστασης υπολογισμού και πραγματικής απόστασης

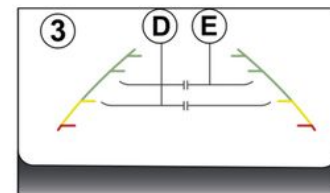

Οπισθοπορεία σε ανωφέρεια με μεγάλη κλίση

Οι σταθερές οδηγίες **3** υποδεικνύουν τις αποστάσεις πιο κοντά από ό,τι είναι στην πραγματικότητα.

Επομένως, στην περίπτωση εδάφους με ανηφορική κλίση, τα αντικείμενα που εμφανίζονται στην οθόνη είναι στην πραγματικότητα πιο μακριά.

Για παράδειγμα, εάν στην οθόνη εμφανίζεται ένα αντικείμενο σε απόσταση **D**, η πραγματική απόσταση του αντικειμένου είναι **E**.

ΣΥΣΤΗΜΑΤΑ ΒΟΗΘΕΙΑΣ ΣΤΟ ΠΑΡΚΑΡΙΣΜΑ

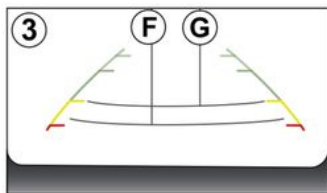
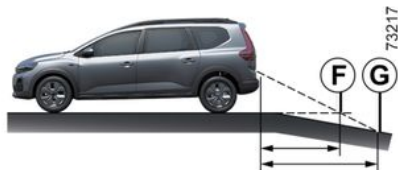

Οπισθοπορεία σε κατωφέρεια με μεγάλη κλίση

Οι σταθερές οδηγίες **3** υποδεικνύουν τις αποστάσεις πιο μακριά από ό,τι είναι στην πραγματικότητα.

Επομένως, στην περίπτωση εδάφους με κατηφορική κλίση, τα αντικείμενα που εμφανίζονται στην οθόνη είναι στην πραγματικότητα πιο κοντά.

Για παράδειγμα, εάν στην οθόνη εμφανίζεται ένα αντικείμενο σε απόσταση **G**, η πραγματική απόσταση του αντικειμένου είναι **F**.

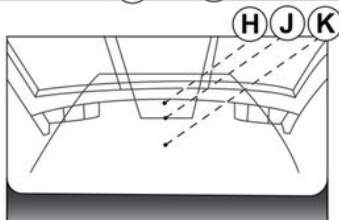
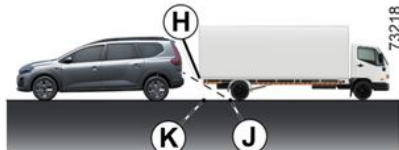

Οπισθοπορεία προς ένα προεξέχον αντικείμενο

Στην οθόνη, η θέση **H** φαίνεται πιο μακριά από τη θέση **J**. Πάντως, η θέση **H** είναι στην ίδια απόσταση με τη θέση **K**.

Η πορεία που υποδεικνύεται από τις σταθερές και κινητές γραμμές-οδηγούς δεν λαμβάνει υπόψη το ύψος του αντικειμένου. Επομένως, υπάρχει κίνδυνος σύγκρουσης του οχήματος με το αντικείμενο, όταν αυτό κινείται με την όπισθεν προς τη θέση **K**.

Κάμερα πολλαπλών προβολών

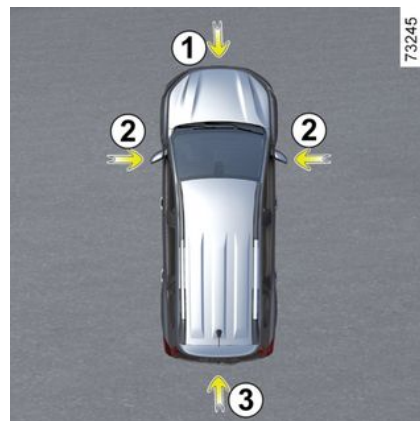

Εάν είναι τοποθετημένες στο όχημα, οι τέσσερις κάμερες **1**, **2** και **3** που βρίσκονται στον μπροστινό προφυλακτήρα, στους εξωτερικούς καθρέφτες και στην πίσω πόρτα σας βοηθούν σε δύσκολους ελιγμούς.

ΣΥΣΤΗΜΑΤΑ ΒΟΗΘΕΙΑΣ ΣΤΟ ΠΑΡΚΑΡΙΣΜΑ



Οι κάμερες μεταδίδουν τέσσερις ξεχωριστές προβολές στην οθόνη 4, καθιστώντας δυνατή την προβολή της περιοχής γύρω από το όχημα.

Σημείωση: φροντίστε ώστε το οπτικό πεδίο κάθε κάμερας να μην παρεμποδίζεται (ακαθαρσίες, λάσπη, χιόνι, συμπύκνωση υδρατμών κ.λπ.).



Αυτή η λειτουργία αποτελεί συμπληρωματική βοήθεια. Συνεπώς, δεν μπορεί, σε καμία περίπτωση, να υποκαταστήσει την προσοχή και την υπευθυνότητα που θα πρέπει να επιδεικνύει ο οδηγός.

Ο οδηγός θα πρέπει να είναι πάντα προετοιμασμένος για αναπάντεχα συμβάντα κατά την οδήγηση: θα πρέπει να διασφαλίζεται πάντα ότι δεν υπάρχουν μικρά, στενά κινούμενα εμπόδια (όπως παιδιά, ζώο, καροτσάκι, ποδήλατο, πέτρα, κολωνάκι, κ.λπ.) στα τυφλά σημεία, κατά την εκτέλεση ελιγμών.

Ενεργοποίηση του συστήματος

Με τον διακόπτη ανοικτό, το σύστημα μπορεί να ενεργοποιηθεί:

- στην αυτόματη λειτουργία, όταν αλλάξετε ταχύτητα όπισθεν: το σύστημα ενεργοποιείται και η κάμερα που βρίσκεται στην πίσω πόρτα μεταδίδει στην οθόνη 4 μια εικόνα της περιοχής πίσω από το αυτοκίνητο,
- στη χειροκίνητη λειτουργία, με το αυτοκίνητο σταματημένο και τον κινητήρα

σε λειτουργία, από τον κόσμο "Όχημα" στην οθόνη πολυμέσων σας 4, πατήστε το μενού "Κάμερα 360°" και η μπροστινή περιοχή προβολής θα εμφανιστεί στην οθόνη πολυμέσων.

Σημείωση: ανάλογα με το αυτοκίνητο, ορισμένες ρυθμίσεις μπορούν να ρυθμιστούν από την οθόνη 4. Ανατρέξτε στις οδηγίες του συστήματος πολυμέσων.

Αυτόματη λειτουργία



Η αυτόματη λειτουργία ενεργοποιείται όταν ενεργοποιείται η ταχύτητα όπισθεν και στην οθόνη 4 εμφανίζεται η προβολή της οπίσθιας κάμερας. Όταν γίνεται γρήγορη αλλαγή από την όπισθεν στην εμπρόσθια ταχύτητα, η οθόνη

ΣΥΣΤΗΜΑΤΑ ΒΟΗΘΕΙΑΣ ΣΤΟ ΠΑΡΚΑΡΙΣΜΑ

ην **4** δείχνει την εικόνα που μεταδίδεται από την μπροστινή κάμερα.

Η αυτόματη λειτουργία απενεργοποιείται:

- επιλέγοντας μια άλλη προβολή κάμερας από το μενού στην οθόνη **4**,
- αυτόματα μόλις φθάσετε σε ταχύτητα περίπου 12 χλμ./ώρα,
- λίγο μετά την απεμπλοκή της όπισθεν.

Χειροκίνητη λειτουργία

Για να την ενεργοποιήσετε, επιλέξτε την επιθυμητή προβολή κάμερας από το μενού στην οθόνη **4**.

Στην οθόνη **4** εμφανίζεται ένα μήνυμα για περίπου πέντε δευτερόλεπτα για να επιβεβαιώσει την ενεργοποίηση της χειροκίνητης λειτουργίας.

Η χειροκίνητη λειτουργία απενεργοποιείται:

- αυτόματα μόλις φτάσετε περίπου τα 6 mph (10 km/h).
- περίπου 3 λεπτά μετά την απενεργοποίηση της όπισθεν, σε χειροκίνητη λειτουργία,
- πατώντας το κουμπί "Πίσω" μετά την απενεργοποίηση της όπισθεν, στη χειροκίνητη λειτουργία.

Αντίστροφη κάμερα 3



Εάν η πίσω κάμερα ενεργοποιηθεί αυτόματα ή χειροκίνητα, η εικόνα από την κάμερα εμφανίζεται στην οθόνη **4**.

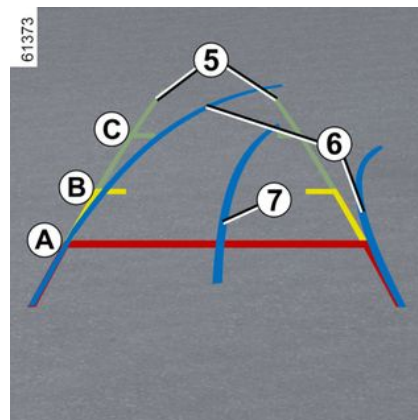

Σταθερές οδηγίες 5

Ο σταθερός μετρητής περιλαμβάνει τους έγχρωμους δείκτες αναφοράς **A**, **B** και **C** που υποδεικνύουν την απόσταση πίσω από το όχημα:

- **A** (κόκκινο) σε περίπου 30 εκατοστά από το αυτοκίνητο,
- **B** (κίτρινο) σε περίπου 70 εκατοστά από το αυτοκίνητο,
- **C** (πράσινο) σε περίπου 150 εκατοστά από το όχημα.

ΣΥΣΤΗΜΑΤΑ ΒΟΗΘΕΙΑΣ ΣΤΟ ΠΑΡΚΑΡΙΣΜΑ



Η εικόνα που εμφανίζεται στην οθόνη πολυμέσων φαίνεται ενδεχομένως πιο γρήγορη από ό,τι είναι στην πραγματικότητα.

Κινητός οδηγός 6

(ανάλογα με το μοντέλο του αυτοκινήτου)

Εμφανίζεται με μπλε χρώμα στην οθόνη πολυμέσων 4. Δείχνει την πορεία του αυτοκινήτου σε συνάρτηση με τη θέση του τιμονιού

Γραμμές-οδηγοί ρυμουλκούμενου 7

Εμφανίζεται με μπλε χρώμα στην οθόνη πολυμέσων 4. Αυτό δείχνει την πορεία του κοτσαδόρου του ρυμουλκούμενου σε συνάρτηση με τη θέση του τιμονιού. Επιτρέπει στον οδηγό να τοποθετήσει τον κοτσαδόρο όσο το δυνατόν πιο κοντά στην υποδοχή του ρυμουλκούμενου.

« Προβολή ρυμουλκούμενου »

Εάν υπάρχει συνδεδεμένο ρυμουλκούμενο, ενώ ο μοχλός επιλογής ταχυτήτων βρίσκεται σε σχέση εμπροσθοπορείας, πατήστε το μενού "Κάμερα" στον κόσμο "Όχημα" στην οθόνη πολυμέσων 4 για να επιτρέψετε στην κάμερα 3 να μεταδώσει μια προβολή του περιβάλλοντος χώρου πίσω από το

αυτοκίνητο για περίπου 30 δευτερόλεπτα.

Λειτουργία " Zoom auto "

Εάν εντοπιστεί εμπόδιο πίσω από το αυτοκίνητο, η λειτουργία "Zoom auto" αλλάζει την τρέχουσα οθόνη σε οπίσθια όψη από πάνω.

Για να ενεργοποιήσετε/απενεργοποιήσετε τη λειτουργία "Zoom auto", ανατρέξτε στο εγχειρίδιο χρήσης πολυμέσων.



Η εικόνα στην οθόνη είναι αντεστραμμένη όπως σε έναν καθρέφτη.

Τα πλαίσια είναι μια αναπαράσταση που προβάλλεται σε επίπεδη επιφάνεια. Οι πληροφορίες αυτές δεν πρέπει να λαμβάνονται υπόψη όταν προβάλλονται επάνω σε κατακόρυφο αντικείμενο ή σε αντικείμενο στο έδαφος.

Τα αντικείμενα που εμφανίζονται στο άκρο της οθόνης ενδέχεται να είναι παραμορφωμένα.

Σε περίπτωση πολύ έντονης φωτεινότητας (χιόνι, αυτοκίνητο στον ήλιο κ.λπ.), η εικόνα της κάμερας ενδέχεται να διαταραχθεί.

Εάν ο χώρος αποσκευών είναι ανοιχτός ή δεν έχει κλείσει σωστά, εμφανίζεται το μήνυμα "Πίσω πόρτα ανοιχτή".

ΣΥΣΤΗΜΑΤΑ ΒΟΗΘΕΙΑΣ ΣΤΟ ΠΑΡΚΑΡΙΣΜΑ

Εμπρός κάμερα 1



Εάν η Εμπρός κάμερα ενεργοποιηθεί αυτόματα ή χειροκίνητα, η εικόνα από την κάμερα εμφανίζεται στην οθόνη 4.

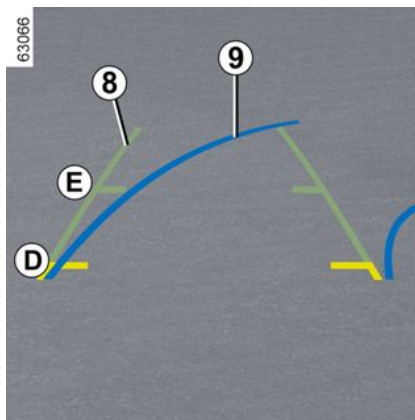

Σταθερές οδηγίες 8

Η σταθερή γραμμή καθοδήγησης περιλαμβάνει έγχρωμους δείκτες **D** και **E** που υποδεικνύουν την απόσταση μπροστά από το αυτοκίνητο:

- **D** (κίτρινο) σε απόσταση περίπου 70 εκατοστών από το αυτοκίνητο,
- **E** (πράσινο) σε απόσταση περίπου 150 εκατοστών από το αυτοκίνητο.



Η εικόνα που εμφανίζεται στην οθόνη πολυμέσων φαίνεται ενδεχομένως πιο γρήγορη από ό,τι είναι στην πραγματικότητα.

ΣΥΣΤΗΜΑΤΑ ΒΟΗΘΕΙΑΣ ΣΤΟ ΠΑΡΚΑΡΙΣΜΑ

Κινητός οδηγός 9

(ανάλογα με το μοντέλο του αυτοκινήτου)

Εμφανίζεται με μπλε χρώμα στην οθόνη πολυμέσων **4**. Δείχνει την πορεία του αυτοκινήτου σε συνάρτηση με τη θέση του τιμονιού

Λειτουργία " Zoom auto "

Εάν εντοπιστεί ένα εμπόδιο μπροστά από το αυτοκίνητο, η λειτουργία "Zoom auto" αλλάζει την τρέχουσα οθόνη σε μια επάνω μπροστινή όψη.

Για να ενεργοποιήσετε/απενεργοποιήσετε το "Zoom auto", ανατρέξτε στις οδηγίες πολυμέσων.



Η εικόνα στην οθόνη είναι αντεστραμμένη όπως σε έναν καθρέφτη.

Τα πλαίσια είναι μια αναπαράσταση που προβάλλεται σε επίπεδη επιφάνεια. Οι πληροφορίες αυτές δεν πρέπει να λαμβάνονται υπόψη όταν προβάλλονται επάνω σε κατακόρυφο αντικείμενο ή σε αντικείμενο στο έδαφος.

Τα αντικείμενα που εμφανίζονται στο άκρο της οθόνης ενδέχεται να είναι παραμορφωμένα.

Σε περίπτωση πολύ έντονης φωτεινότητας (χιόνι, αυτοκίνητο στον ήλιο κ.λπ.), η εικόνα της κάμερας ενδέχεται να διαταραχθεί.

Εάν ο χώρος αποσκευών είναι ανοιχτός ή δεν έχει κλείσει σωστά, εμφανίζεται το μήνυμα "Πίσω πόρτα ανοιχτή".

Πλευρικές κάμερες 2



Οι **2** κάμερες που είναι εγκατεστημένες στους καθρέφτες των θυρών μεταδίδουν τις πλευρικές όψεις στην οθόνη **4**.

Για να ενεργοποιήσετε την επιθυμητή προβολή κάμερας, επιλέξτε την στην οθόνη **4**. Για περισσότερες πληροφορίες, ανατρέξτε στις οδηγίες χρήσης του εξοπλισμού πολυμέσων.

3

ΣΥΣΤΗΜΑΤΑ ΒΟΗΘΕΙΑΣ ΣΤΟ ΠΑΡΚΑΡΙΣΜΑ

Διαφορά μεταξύ απόστασης υπολογισμού και πραγματικής απόστασης

3

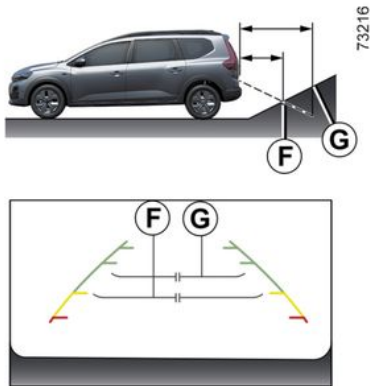

Εμπροσθοπορεία ή οπισθοπορεία σε έδαφος με απότομη ανηφορική κλίση

Οι σταθερές οδηγίες **5** υποδεικνύουν τις αποστάσεις πιο κοντά από ό,τι είναι στην πραγματικότητα.

Επομένως, στην περίπτωση εδάφους με ανηφορική κλίση, τα αντικείμενα που εμφανίζονται στην οθόνη είναι στην πραγματικότητα πιο μακριά.

Για παράδειγμα, εάν η οθόνη εμφανίζει ένα αντικείμενο στο **F**, η πραγματική απόσταση του αντικειμένου είναι στο **G**.

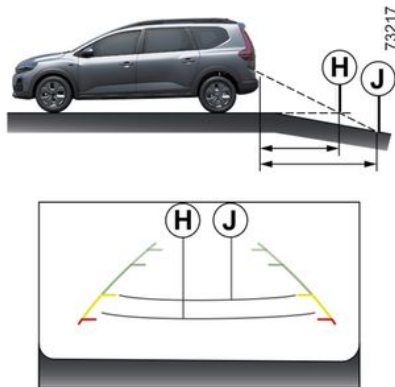

Εμπροσθοπορεία ή οπισθοπορεία σε έδαφος με απότομη κατηφορική κλίση

Οι σταθερές οδηγίες **5** υποδεικνύουν τις αποστάσεις πιο μακριά από ό,τι είναι στην πραγματικότητα.

Επομένως, στην περίπτωση εδάφους με κατηφορική κλίση, τα αντικείμενα που εμφανίζονται στην οθόνη είναι στην πραγματικότητα πιο κοντά.

Για παράδειγμα, εάν η οθόνη εμφανίζει ένα αντικείμενο στο **J**, η πραγματική απόσταση του αντικειμένου είναι στο **H**.

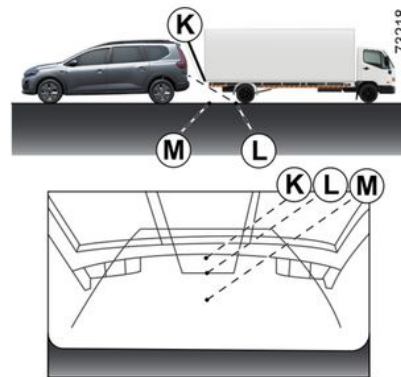

Εμπροσθοπορεία ή οπισθοπορεία προς ένα προεξέχον αντικείμενο

Η θέση **K** φαίνεται πιο μακριά από τη θέση **L** στην οθόνη. Ωστόσο, η θέση **K** βρίσκεται στην ίδια απόσταση με τη θέση **M**.

Η πορεία που υποδεικνύεται από τις σταθερές και κινητές γραμμές-οδηγούς δεν λαμβάνει υπόψη το ύψος του αντικειμένου. Επομένως, υπάρχει κίνδυνος σύγκρουσης του οχήματος με το αντικείμενο κατά την οπισθοπορεία προς τη θέση **M**.

ΣΥΣΤΗΜΑΤΑ ΒΟΗΘΕΙΑΣ ΣΤΟ ΠΑΡΚΑΡΙΣΜΑ

Έλεγχος απόστασης στάθμευσης

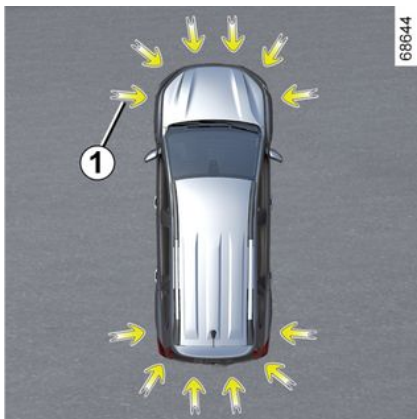

Αισθητήρες υπερήχων, που υποδεικνύονται από τα βέλη **1**, τοποθετούνται στους προφυλακτήρες για την ανίχνευση εμποδίων κοντά στο όχημα.

Η λειτουργία ειδοποιεί τον οδηγό με ηχητικά σήματα και, ανάλογα με το αυτοκίνητο, με μια οθόνη που απεικονίζει την περιοχή όπου εντοπίστηκε το εμπόδιο.

Ανάλογα με τον εξοπλισμό, το σύστημα ανιχνεύει εμπόδια εμπρός, πίσω και στα πλαϊνά του αυτοκινήτου.

Το σύστημα βοήθειας στο παρκάρισμα ενεργοποιείται μόνο όταν το αυτοκίνητο

κινείται με ταχύτητα χαμηλότερη από 10 χλμ./ώρα περίπου.

Η λειτουργία δεν λαμβάνει υπόψη συστήματα ρυμούλκησης ή μεταφοράς τα οποία δεν αναγνωρίζονται από το σύστημα.



Αυτή η λειτουργία είναι συμπληρωματικό βοήθημα στην οδήγηση.

Σε καμία περίπτωση δεν μπορεί να αντικαταστήσει την προσοχή ή την υπευθυνότητα του οδηγού στη διάρκεια ελιγμών με την όπισθεν.

Ο οδηγός θα πρέπει να είναι πάντα προετοιμασμένος για αναπάντεχα συμβάντα κατά την οδήγηση: θα πρέπει να διασφαλίζεται πάντα ότι δεν υπάρχουν μικρά, στενά κινούμενα εμπόδια (όπως παιδί, ζώο, καρτσάκι, ποδήλατο, πέτρα, κολωνάκι, κ.λπ.) στα τυφλά σημεία, κατά την εκτέλεση ελιγμών.



Σε περίπτωση χτυπήματος στο κάτω μέρος του αυτοκινήτου, ενώ αυτό πραγματοποιεί ελιγμούς (παράδειγμα: επαφή με κολωνάκι, πολύ ψηλό πεζοδρόμιο ή άλλο στοιχείο του δρόμου), ενδέχεται να προκληθεί ζημιά στο αυτοκίνητο (παράδειγμα: παραμόρφωση άξονα).

Για να αποφύγετε οποιονδήποτε κίνδυνο ατυχήματος, ζητήστε έλεγχο του αυτοκινήτου από ένα Επίσημο Συνεργείο της μάρκας.

Θέση των αισθητήρων υπερήχων **1**

Βεβαιωθείτε ότι η περιοχή γύρω από τους αισθητήρες υπερήχων που υποδεικνύεται από τα βέλη **1** δεν είναι καλυμμένη (από βρωμιά, λάσπη, χιόνι, κακώς τοποθετημένη/κολλημένη πινακίδα αριθμού κυκλοφορίας), δεν έχει επηρεαστεί, τροποποιηθεί (συμπεριλαμβανομένης της βαφής) ή εμποδιστεί από οποιοδήποτε αξεσουάρ που είναι τοποθετημένο στο πίσω μέρος ή/και, ανάλογα με το αυτοκίνητο, στο μπροστινό μέρος του αυτοκινήτου σας.

ΣΥΣΤΗΜΑΤΑ ΒΟΗΘΕΙΑΣ ΣΤΟ ΠΑΡΚΑΡΙΣΜΑ

Λειτουργία



Ανάλογα με το αυτοκίνητο, η οθόνη **2** δείχνει το περιβάλλον του αυτοκινήτου μαζί με τα ηχητικά σήματα.

Ανίχνευση εμποδίου

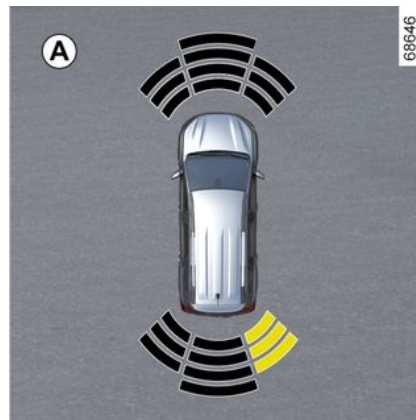

Το σύστημα είναι σε θέση να ανιχνεύσει τα περισσότερα εμπόδια που βρίσκονται κοντά στο πίσω μέρος και, ανάλογα με τον εξοπλισμό, κοντά στο μπροστινό μέρος και τις πλευρές του αυτοκινήτου.

Η συχνότητα του ηχητικού σήματος θα αυξάνεται καθώς το όχημα πλησιάζει σε εμπόδιο, έως ότου γίνει ένα σταθερό ηχητικό σήμα σε απόσταση περίπου 20 cm για ένα εμπόδιο που ανιχνεύεται στα πλάγια και περίπου 30 cm για ένα εμπόδιο που ανιχνεύεται μπροστά ή πίσω.

Ανάλογα με το αυτοκίνητο, εμφανίζεται η περιοχή στην οποία ανιχνεύθηκε το εμπόδιο (οθόνη **A**). Ανάλογα με το

όχημα, η περιοχή εμφανίζεται με πράσινο, πορτοκαλί (ή κίτρινο ανάλογα με το όχημα) ή κόκκινο, ανάλογα με την εγγύτητα του εντοπισμένου εμποδίου.



Σε περίπτωση αλλαγής της πορείας κατά τη διάρκεια ενός ελιγμού, ο κίνδυνος σύγκρουσης με κάποιο εμπόδιο μπορεί να επισημανθεί καθυστερημένα.

ΣΥΣΤΗΜΑΤΑ ΒΟΗΘΕΙΑΣ ΣΤΟ ΠΑΡΚΑΡΙΣΜΑ

Ενεργοποίηση/απενεργοποίηση

Ενεργοποίηση, απενεργοποίηση του συστήματος από την οθόνη πολυμέσων 3



Από τη λειτουργία "Όχημα" της οθόνης πολυμέσων 3, πιέστε το μενού "ΥΠΟΒ. ΣΤΑΘΜΕΥΣΗΣ".

Ενεργοποιήστε ή απενεργοποιήστε τις περιοχές που καλύπτονται από τους ανιχνευτές υπερήχων.

Για περαιτέρω πληροφορίες, ανατρέξτε στις οδηγίες χρήσης πολυμέσων.

Σημείωση: ανάλογα με το αυτοκίνητο, η πίσω ζώνη ανίχνευσης δεν μπορεί να απενεργοποιηθεί.

Ενεργοποίηση, απενεργοποίηση του συστήματος από τον υπολογιστή του αυτοκινήτου 4

(ανάλογα με το μοντέλο του αυτοκινήτου)



– Με το αυτοκίνητο σταματημένο, πατήστε τον διακόπτη 5 όσες φορές απαιτείται, ώστε να φτάσετε στην καρ-

τέλα ,

ή

– πατήστε τον διακόπτη 5 και πατήστε επανειλημμένα το χειριστήριο 6 ή 7

για να φτάσετε στην καρτέλα ,

– πιέστε τον διακόπτη 8 "OK"

– πατήστε επανειλημμένα το χειριστήριο 6 ή 7 για να φτάσετε στο μενού



, κατόπιν πατήστε τον διακόπτη 8 "OK",

– πατήστε επανειλημμένα το χειριστήριο 6 ή 7 για να φτάσετε στο μενού "ΥΠΟΒ. ΟΔΗΓΗΣΗΣ", κατόπιν πατήστε τον διακόπτη 8 "OK",

– πατήστε επανειλημμένα το χειριστήριο 6 ή 7 για να φτάσετε στο μενού "Στάθμευση", κατόπιν πατήστε τον διακόπτη 8 "OK",

– πατήστε τον διακόπτη 8 "OK" ξανά για να ενεργοποιήσετε ή να απενεργοποιήσετε τη λειτουργία:



– λειτουργία ενεργοποιημένη,



– λειτουργία απενεργοποιημένη.

Σημείωση: ανάλογα με το αυτοκίνητο, η "πίσω" ζώνη ανίχνευσης δεν μπορεί να απενεργοποιηθεί.

Αυτόματη απενεργοποίηση της βοήθειας στο παρκάρισμα

Το σύστημα απενεργοποιείται:

– όταν η ταχύτητα του αυτοκινήτου υπερβεί τα 10 χλμ./ώρα περίπου,

– ανάλογα με το αυτοκίνητο, όταν το αυτοκίνητο είναι σταματημένο για περισσότερο από περίπου πέντε δευτερόλεπτα περίπου και ανιχνευτεί κάποιο εμπόδιο (όπως για παράδειγμα ένα μπουτιλιάρισμα, κ.λπ.),

ΣΥΣΤΗΜΑΤΑ ΒΟΗΘΕΙΑΣ ΣΤΟ ΠΑΡΚΑΡΙΣΜΑ

- όταν ο μοχλός βρίσκεται στο νεκρό σε ένα μηχανικό κιβώτιο ταχυτήτων ή στη θέση **N** ή **P** σε ένα αυτόματα κιβώτια ταχυτήτων,
- όταν εντοπίζεται σφάλμα λειτουργίας.

3

Σημείωση: ανάλογα με το όχημα, εάν το όχημα διαθέτει σύστημα ρυμούλκησης που αναγνωρίζεται από το σύστημα, απενεργοποιείται μόνο η οπίσθια λειτουργία βοήθειας στο παρκάρισμα.

Ρύθμιση



Για λόγους ασφαλείας, κάνετε αυτούς τους χειρισμούς με το όχημα σταματημένο.



Σε κάθε εκκίνηση, το αυτοκίνητο επανέρχεται στη λειτουργία που ήταν ενεργή την τελευταία φορά που διακόπηκε η λειτουργία του κινητήρα.

Ρυθμίσεις από την οθόνη πολυμέσων 3



Με το όχημα ακινητοποιημένο, από τον κόσμο "Όχημα" στην οθόνη πολυμέσων σας **3**, πατήστε το μενού "Βοηθός παρκαρίσματος".

Για περαιτέρω πληροφορίες, ανατρέξτε στις οδηγίες χρήσης πολυμέσων.

Ρυθμίσεις από τον υπολογιστή του αυτοκινήτου 4

(ανάλογα με το μοντέλο του αυτοκινήτου)



– **Με το αυτοκίνητο σταματημένο**, πιέστε τον διακόπτη **5** όσες φορές απαιτείται, ώστε να εμφανιστεί η καρτέλα



ή

– πατήστε το χειριστήριο **5** και πατήστε επανειλημμένα το χειριστήριο **6** ή

7 για να φτάσετε στην καρτέλα 

– ανάλογα με το αυτοκίνητο, πιέστε τον διακόπτη **8** "OK"

– πατήστε επανειλημμένα το χειριστήριο **6** ή **7** για να φτάσετε στο μενού



κατόπιν πατήστε τον διακόπτη **8** "OK",

– πατήστε επανειλημμένα το χειριστήριο **6** ή **7** για να φτάσετε στο μενού

ΣΥΣΤΗΜΑΤΑ ΒΟΗΘΕΙΑΣ ΣΤΟ ΠΑΡΚΑΡΙΣΜΑ

"ΥΠΟΒ. ΟΔΗΓΗΣΗΣ", κατόπιν πατήστε τον διακόπτη **8 "ΟΚ"**,
– πατήστε επανειλημμένα το χειριστήριο **6** ή **7** για να φτάσετε στο μενού "Στάθμευση", κατόπιν πατήστε τον διακόπτη **8 "ΟΚ"**,
– πατήστε επανειλημμένα το χειριστήριο **6** ή **7** για να επιλέξετε τη ρύθμιση, κατόπιν πατήστε το διακόπτη **8 "ΟΚ"**.

Απενεργοποίηση του ήχου του συστήματος

(ανάλογα με το μοντέλο του αυτοκινήτου)

Ενεργοποιήστε ή απενεργοποιήστε τους ήχους της βοήθειας στο παρκάρισμα.

Σημείωση: εάν κάνετε σίγαση του ήχου, όταν πλησιάζετε ένα εμπόδιο θα ειδοποιηθείτε μόνο από την οθόνη.

Ένταση του ήχου της βοήθειας στο παρκάρισμα

Ρυθμίστε την ένταση ήχου της βοήθειας στάθμευσης χρησιμοποιώντας τη μπάρα έντασης.



Σε κάθε εκκίνηση, το αυτοκίνητο επανέρχεται στη λειτουργία που ήταν ενεργή την τελευταία φορά που διακόπηκε η λειτουργία του κινητήρα.

Εξαιρετικές περιπτώσεις

Μπορείτε να απενεργοποιήσετε χειροκίνητα τις ηχητικές ειδοποιήσεις ή, ανάλογα με το αυτοκίνητο, τη συγκεκριμένη ζώνη ανίχνευσης:

- εάν ο εξοπλισμός ρυμούλκησης, μεταφοράς ή ρυμουλκούμενου που δεν αναγνωρίζεται από το σύστημα υπάρχει μπροστά από τους αισθητήρες υπερήχων.
- οι αισθητήρες υπερήχων είναι κατεστραμμένοι.

Σημείωση: ακόμη και αν ο ήχος είναι σε σίγαση, οι ενδείξεις θα συνεχίσουν να σας προειδοποιούν.

Σφάλματα λειτουργίας

Όταν το σύστημα ανιχνεύσει σφάλμα λειτουργίας:

- είτε ακούγεται ένα ηχητικό σήμα για περίπου τρία δευτερόλεπτα όταν ενεργοποιείται η όπισθεν, συνοδευόμενο από την εμφάνιση του μηνύματος "Ελέγξτε αισθητ. παρκαρίσματος" στο καντράν,
- ή το σύστημα δεν παράγει ήχο (εκτός εάν απενεργοποιηθεί σκόπιμα) ή δεν υπάρχει οθόνη όταν έχει επιλεγεί η όπισθεν.

Βεβαιωθείτε ότι οι υπερηχητικοί αισθητήρες σας είναι καθαροί. Εάν η βλάβη επιμένει, συμβουλευτείτε έναν εγκεκριμένο αντιπρόσωπο.



Όταν το αυτοκίνητο κινείται με ταχύτητα κάτω από 10 χλμ./ώρα περίπου, ορισμένοι θόρυβοι (μοτοσυκλές, φορτηγά, κομπρεσέρ κ.λπ.) ενδέχεται να προκαλέσουν ενεργοποίηση των ηχητικών προειδοποιήσεων του συστήματος βοήθειας στο παρκάρισμα.

Συμβουλή



Συντήρηση/επισκευές του συστήματος

- Σε περίπτωση σύγκρουσης, ενδέχεται να μεταβληθεί η ευθυγράμμιση των αισθητήρων υπερήχων και, κατά συνέπεια, να επηρεαστεί η λειτουργία τους. Απενεργοποιήστε τη λειτουργία και συμβουλευθείτε μία επίσημη αντιπροσωπεία.
- Οποιαδήποτε εργασία στην περιοχή όπου βρίσκονται οι αισθητήρες υπερήχων (επισκευές, αντικαταστάσεις κ.λπ.) πρέπει να εκτελείται από ειδικευμένο επαγγελματία.

Μόνο οι επίσημες αντιπροσωπείες είναι εξουσιοδοτημένες να επεμβαίνουν στο σύστημα.

Περιπτώσεις παρεμβολής του συστήματος

Ορισμένες συνθήκες ενδέχεται να διαταράξουν ή να καταστρέψουν τη λειτουργία του συστήματος, όπως:

- δυσμενείς καιρικές συνθήκες (βροχή, χιόνι, χαλάζι, πάγος, κ.λπ.),
- ορισμένους τύπους θορύβου (μοτοσικλέτα, φορτηγό, κομπρεσέρ κ.λπ.),
- τοποθέτηση μη συμβατής μπίλιας ή γάντζου κοτσαδόρου.

Κίνδυνος εσφαλμένων συναγερμών ή απουσίας προειδοποιήσεων

Εάν το σύστημα δεν συμπεριφέρεται κανονικά, επικοινωνήστε με μία επίσημη αντιπροσωπεία.

Περιορισμοί λειτουργίας του συστήματος

- Οι ζώνες εντοπισμού υπερήχων θα πρέπει να διατηρούνται καθαρές και χωρίς καμία τροποποίηση, ώστε να διασφαλιστεί η σωστή λειτουργία του συστήματος.
- Μικρά αντικείμενα που κινούνται κοντά στο αυτοκίνητο (μοτοσυκλέτες, ποδήλατα, πεζοί κ.λπ.) ενδέχεται να μην αναγνωρίζονται από το σύστημα.
- Το σύστημα ενδέχεται να μην ανιχνεύει εμπόδια που είναι πολύ κοντά στο όχημα.
- Το σύστημα ενδέχεται να μην παρέχει προειδοποίηση όταν τα άλλα οχήματα ή εμπόδια κινούνται με σημαντικά διαφορετική ταχύτητα.
- Όταν υπάρχει αλλαγή στην πορεία κατά τη διάρκεια ενός ελιγμού, το σύστημα μπορεί να είναι αργό στην αναφορά εμποδίων.

ΚΛΗΣΗ ΈΚΤΑΚΤΗΣ ΑΝΑΓΚΗΣ

Εάν το αυτοκίνητο διαθέτει τον σχετικό εξοπλισμό, η λειτουργία κλήσεων έκτακτης ανάγκης μπορεί να χρησιμοποιηθεί για την αυτόματη ή μη αυτόματη κλήση των υπηρεσιών έκτακτης ανάγκης (χωρίς χρέωση) σε περίπτωση ατυχήματος ή ασθένειας, μειώνοντας τον χρόνο που απαιτείται για την άφιξή τους στον χώρο του συμβάντος.

Σημείωση: Η λειτουργία κλήσης έκτακτης ανάγκης είναι διαθέσιμη:

- σε χώρες που καλύπτονται από τηλεπικοινωνιακή υποδομή τύπου 2G και τύπου 3G ή, ανάλογα με το αυτοκίνητο, τύπου 4G και συναφών τηλεματικών υπηρεσιών έκτακτης ανάγκης που είναι συμβατές με το σύστημα,
- ανάλογα με την κάλυψη του δικτύου στη γεωγραφική περιοχή όπου οδηγείται το αυτοκίνητο.

Εάν χρησιμοποιήσετε τη λειτουργία κλήσης έκτακτης ανάγκης για να αναφέρετε ένα ατύχημα στο οποίο υπήρξατε μάρτυρας, αυτό σημαίνει ότι πρέπει να σταματήσετε, όπου το επιτρέπουν οι συνθήκες κυκλοφορίας, ούτως ώστε να επιτρέψετε στις υπηρεσίες εκτάκτου ανάγκης να εντοπίσουν το αυτοκίνητό σας και συνεπώς τη θέση του αναφερόμενου ατυχήματος.

Σε κάθε περίπτωση, τηρείτε την τοπική νομοθεσία.

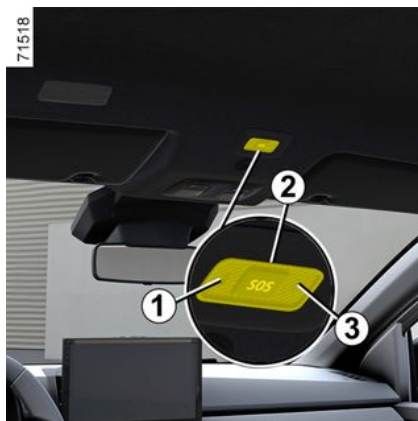

1. Προειδοποιητική λυχνία λειτουργίας συστήματος:

- πράσινο: σε λειτουργία (π.χ. διαθέσιμο σύστημα και δίκτυο),
- σβηστό: εκτός λειτουργίας (π.χ. το δίκτυο δεν είναι διαθέσιμο),
- κόκκινο: λειτουργική βλάβη
- πράσινο που αναβοσβήνει: κλήση σε εξέλιξη.

2. Πλήκτρο SOS,

3. Μικρόφωνο,

4. Ηχείο.



Χρησιμοποιήστε την κλήση έκτακτης ανάγκης μόνο σε περίπτωση έκτακτης ανάγκης στην οποία εμπλέκεστε, είστε μάρτυρας ατυχήματος ή εάν αισθάνεστε αδιαθεσία.

ΚΛΗΣΗ ΈΚΤΑΚΤΗΣ ΑΝΑΓΚΗΣ



Σε περίπτωση ατυχήματος, εάν η τοποθεσία και οι συνθήκες κυκλοφορίας σας το επιτρέπουν, παραμείνετε κοντά στο αυτοκίνητο ώστε να μπορείτε να απαντήσετε στο τηλεφωνικό κέντρο γρήγορα, εάν απαιτείται.

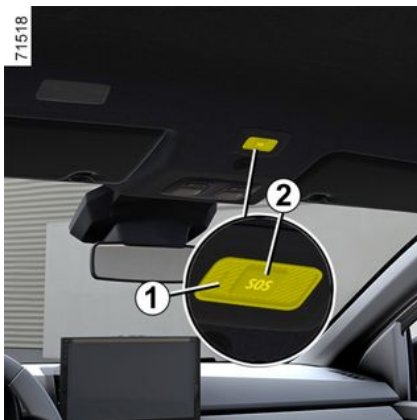

Μια κλήση πραγματοποιείται πάντα ως εξής:

- η κλήση ξεκινά με τις υπηρεσίες έκτακτης ανάγκης,
- αποστέλλονται δεδομένα που σχετίζονται με το περιστατικό (πινακίδα κατασκευαστή, ώρα της κλήσης, τελευταί-

ες θέσεις, κατεύθυνση αυτοκινήτου κ.λπ.),

- πραγματοποιείται φωνητική επικοινωνία με τις υπηρεσίες έκτακτης ανάγκης,
- εάν είναι απαραίτητο, πραγματοποιείται κλήση βοήθειας έκτακτης ανάγκης.

Υπάρχουν δύο τρόποι πραγματοποίησης μιας κλήσης έκτακτης ανάγκης:

- αυτόματη λειτουργία,
- χειροκίνητη λειτουργία.

Αυτόματη λειτουργία

Όταν το σύστημα είναι σε λειτουργία, ενεργοποιείται η αυτόματη λειτουργία.

Η κλήση έκτακτης ανάγκης ξεκινά αυτόματα σε περίπτωση ατυχήματος κατά το οποίο απαιτήθηκε η ενεργοποίηση του προστατευτικού εξοπλισμού (προεντατήρες ζωνών ασφαλείας, airbag κ.λπ.).

Χειροκίνητη λειτουργία

Η κλήση έκτακτης ανάγκης μπορεί να πραγματοποιηθεί ως εξής:

- πιέστε παρατεταμένα το κουμπί **2** για τουλάχιστον 3 δευτερόλεπτα, ή
- πιέζοντας το πλήκτρο **2** πέντε φορές εντός 10 δευτερολέπτων.

Εάν πιέσετε το κουμπί κατά λάθος, μπορείτε να ακυρώσετε την κλήση πιέζοντας παρατεταμένα το κουμπί **2** για

δύο δευτερόλεπτα περίπου, πριν συνδεθεί η κλήση με το τηλεφωνικό κέντρο.

Μόλις πραγματοποιηθεί μια κλήση, μόνο το τηλεφωνικό κέντρο μπορεί να την τερματίσει.

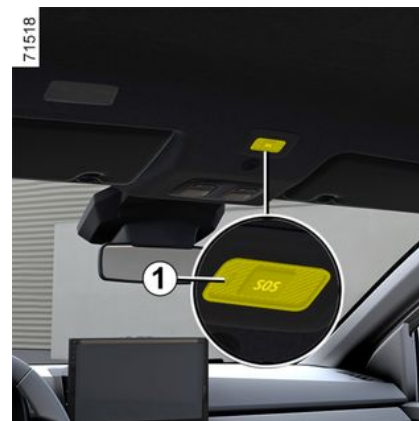

Σφάλματα λειτουργίας

Σε ορισμένες περιπτώσεις, η κλήση έκτακτης ανάγκης ενδέχεται να μη λειτουργεί (π.χ. χαμηλή φόρτιση μπαταρίας κ.λπ.).

Όταν το σύστημα εντοπίσει σφάλμα λειτουργίας, το ενδεικτικό προειδοποίησης **1** εμφανίζεται με κόκκινο χρώμα για πάνω από 30 λεπτά. Συμβουλευθείτε ένα Επίσημο Συνεργείο της μάρκας το συντομότερο δυνατό.

 Το σύστημα λειτουργεί με μπαταρία αποκλειστικής χρήσης. Η διάρκεια ζωής της μπαταρίας είναι περίπου 4 χρόνια (η προειδοποιητική λυχνία **1** ανάβει με κόκκινο χρώμα για να σας ενημερώσει). Συμβουλευθείτε ένα Επίσημο Συνεργείο της μάρκας.



Για λόγους διασφάλισης της ασφάλειάς σας και της σωστής λειτουργίας του συστήματος, κάθε εργασία που αφορά την μπαταρία (αφαίρεση, αποσύνδεση κ.λπ.) πρέπει να πραγματοποιείται από ειδικευμένο τεχνικό.

Κίνδυνος σοβαρών εγκαυμάτων λόγω ηλεκτροπληξίας.

Για την ασφάλειά σας, τηρείτε οπωσδήποτε τη συχνότητα αντικατάστασης που αναφέρεται στο έγγραφο συντήρησης (χωρίς να την υπερβαίνετε). Η μπαταρία είναι ειδικού τύπου. Φροντίστε να την αντικαταστήσετε με του ίδιου τύπου. Καλέστε ένα Εξουσιοδοτημένο Συνεργείο της μάρκας

 Χωρίς τη δυνατότητα κλήσης έκτακτης ανάγκης, δεν είναι δυνατή η ιχνηλάτηση και η συνεχής παρακολούθηση του συστήματος. Τα δεδομένα διαγράφονται αυτόματα και συνεχώς, και το σύστημα αποθηκεύει μόνο τις τρεις τελευταίες θέσεις του αυτοκινήτου. Τα δεδομένα αποστέλλονται μόνο σε περίπτωση έκτακτης ανάγκης. Η επεξεργασία των δεδομένων που αποστέλλονται στο τηλεφωνικό κέντρο πραγματοποιείται σύμφωνα με τη νομοθεσία περί προστασίας προσωπικών δεδομένων της χώρας όπου βρίσκεστε. Το σύστημα διατηρεί ιστορικό δραστηριότητάς για 13 ώρες μόνο. Ο ιδιοκτήτης του αυτοκινήτου έχει δικαίωμα πρόσβασης στα δεδομένα του. Μπορεί να ζητήσει τη διόρθωση, τη διαγραφή ή το κλείδωμα των δεδομένων.

ΑΕΡΑΓΩΓΟΙ, ΘΕΡΜΑΝΣΗ ΚΑΙ ΚΛΙΜΑΤΙΣΜΟΣ

Αεραγωγοί: έξοδοι αέρα

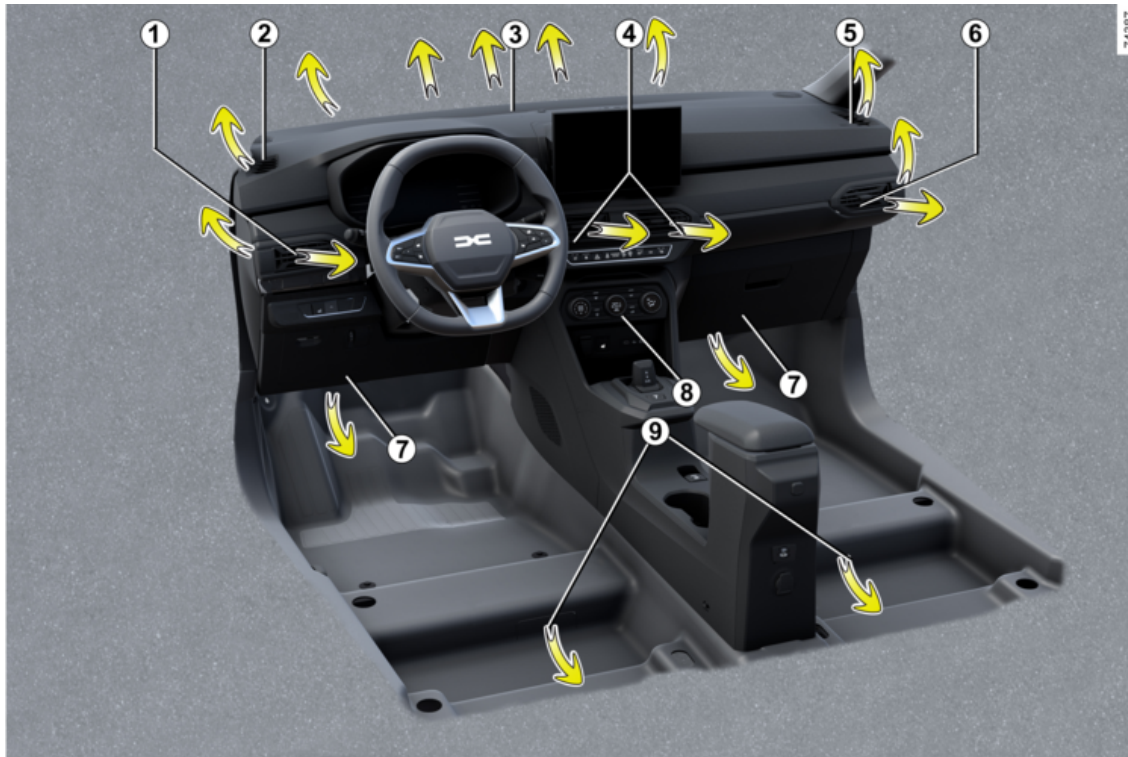

ΑΕΡΑΓΩΓΟΙ, ΘΕΡΜΑΝΣΗ ΚΑΙ ΚΛΙΜΑΤΙΣΜΟΣ

- 1** Αριστερός πλαϊνός αεραγωγός
- 2** Αεραγωγός ξεθαμπώματος αριστερού παραθύρου
- 3** Αεραγωγοί ξεθαμπώματος παρμπρίζ
- 4** Κεντρικοί αεραγωγοί
- 5** Στόμιο ξεθαμπώματος δεξιού παραθύρου
- 6** Δεξιός πλαϊνός αεραγωγός
- 7** Έξοδοι θέρμανσης στα πόδια των εμπρός επιβατών
- 8** Χειριστήριο
- 9** Στόμια θέρμανσης στα πόδια των πίσω επιβατών (ανάλογα με το αυτοκίνητο)

ΑΕΡΑΓΩΓΟΙ, ΘΕΡΜΑΝΣΗ ΚΑΙ ΚΛΙΜΑΤΙΣΜΟΣ

Αεραγωγοί στο κέντρο 4 και στα πλάγια 1 και 6



Παροχή

Αεραγωγός 1

Για να ανοίξετε: μετακινήστε τον δρομέα 10 προς τα δεξιά.

Για να κλείσετε: μετακινήστε τον δρομέα 10 προς τα αριστερά, όσο πιο μακριά γίνεται.

Αεραγωγός 6

Για να ανοίξετε: μετακινήστε τον δρομέα 10 προς τα αριστερά.

Για να κλείσετε: μετακινήστε τον δρομέα 10 προς τα δεξιά, όσο πιο μακριά γίνεται.

Προσανατολισμός

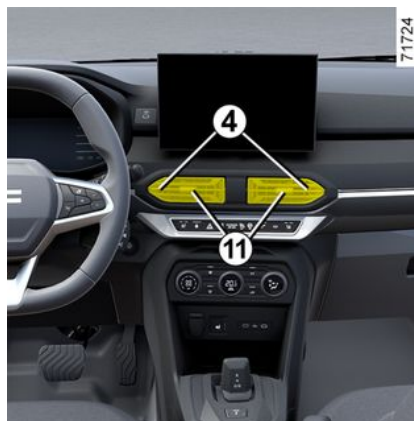

Αεραγωγοί 4

Μετακινήστε το δρομέα 11 στην επιθυμητή θέση.



Μην εισάγετε τίποτα στο κύκλωμα εξερισμού του αυτοκινήτου (για παράδειγμα, σε περίπτωση δυσάρεστης οσμής...).

Κίνδυνος φθοράς ή πυρκαγιάς.

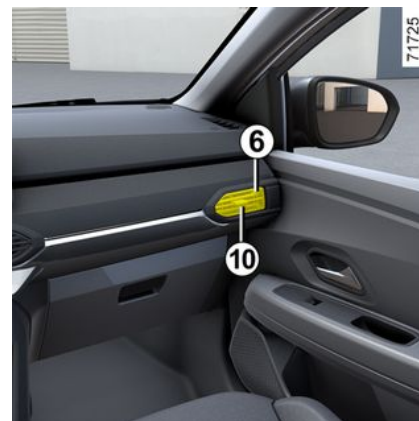

Μη στερεώνετε κανένα αντικείμενο στους αεραγωγούς (π.χ. βάση στερέωσης τηλεφώνου).

Κίνδυνοι φθοράς.



Για την καταπολέμηση των δυσάρεστων οσμών στο αυτοκίνητό σας, χρησιμοποιείτε μόνο συστήματα που έχουν σχεδιαστεί για αυτόν το σκοπό. Συμβουλευθείτε ένα Επίσημο Συνεργείο της μάρκας.

ΑΕΡΑΓΩΓΟΙ, ΘΕΡΜΑΝΣΗ ΚΑΙ ΚΛΙΜΑΤΙΣΜΟΣ

Πίσω θέσεις

(ανάλογα με το μοντέλο του αυτοκινήτου)



Έξοδοι θέρμανσης στα πόδια των επιβατών **12**.



Μην εισάγετε τίποτα στο κύκλωμα εξαερισμού του αυτοκινήτου (για παράδειγμα, σε περίπτωση δυσάρεστης οσμής...).

Κίνδυνος φθοράς ή πυρκαγιάς.

ΘΕΡΜΑΝΣΗ, ΧΕΙΡΟΚΙΝΗΤΟ AIR CONDITION

Σύστημα A

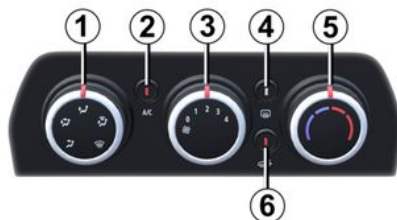

Χειριστήρια

Η παρουσία των χειριστηρίων εξαρτάται από τον εξοπλισμό του αυτοκινήτου.

1. Κατανομή του αέρα.
2. Λειτουργία ή διακοπή λειτουργίας του air condition.
3. Ρύθμιση της ταχύτητας του βεντιλατέρ.
4. Ξεπάγωμα/ξεθάμπωμα του πίσω παρμπρίζ και, ανάλογα με το αυτοκίνητο, των εξωτερικών καθρεφτών.

5. Ρύθμιση της θερμοκρασίας του αέρα.

6. Ενεργοποίηση του τρόπου λειτουργίας απομόνωσης της καμπίνας/ανακύκλωσης του αέρα

Πληροφορίες και συμβουλές για τη χρήση → 318.

Ρύθμιση της θερμοκρασίας του αέρα

Περιστρέψτε το χειριστήριο **5** για να επιτύχετε την επιθυμητή θερμοκρασία. Όσο περισσότερο βρίσκεται ο δρομέας μέσα στην κόκκινη περιοχή, τόσο πιο υψηλή θα είναι η θερμοκρασία

Ρύθμιση της ταχύτητας του εξαερισμού

Μετακινήστε το χειριστήριο **3** από το 0 στο 4. Όσο πιο δεξιά βρίσκεται το χειριστήριο, τόσο μεγαλύτερη είναι η ταχύτητα του εισερχόμενου αέρα. Για να σταματήσετε την είσοδο αέρα στο χώρο επιβατών, ρυθμίστε το χειριστήριο **3** στη θέση "0".

Η λειτουργία του συστήματος έχει διακοπή: η ταχύτητα προώθησης του αέρα στην καμπίνα από το βεντιλατέρ είναι μηδενική (αυτοκίνητο σταματημένο), ωστόσο μπορείτε να αισθανθείτε ένα ελαφρύ ρεύμα αέρα όταν το αυτοκίνητο κινείται.

ΑΕΡΑΓΩΓΟΙ, ΘΕΡΜΑΝΣΗ ΚΑΙ ΚΛΙΜΑΤΙΣΜΟΣ

i Με την παρατεταμένη χρησιμοποίηση αυτού του χειριστηρίου στη θέση 0 μπορεί να θαμπώσουν ελαφρώς τα παράθυρα και το παρμπρίζ και να μυρίσει ο αέρας, επειδή δεν ανανεώνεται μέσα στην καμπίνα.

Ενεργοποίηση του τρόπου λειτουργίας απομόνωσης της καμπίνας/ ανακύκλωσης του αέρα

67957



Μια προειδοποιητική λυχνία ανάβει στο κουμπί **6** για να επιβεβαιώσει τη λειτουργία του.

Υπό αυτές τις συνθήκες, ο αέρας λαμβάνεται συνεχώς από το εσωτερικό της καμπίνας και ανακυκλώνεται χωρίς την εισαγωγή εξωτερικού αέρα.

i Η παρατεταμένη χρησιμοποίηση της ανακύκλωσης αέρα μπορεί να οδηγήσει σε ελαφρύ θάμπωμα των πλαϊνών παραθύρων και του παρμπρίζ και σε δυσφορία λόγω της έλλειψης φρέσκου αέρα μέσα στην καμπίνα επιβατών. Ως εκ τούτου, σας συμβουλευόμαστε να επιστρέψετε στην κανονική λειτουργία (εξωτερικός αέρας) μόλις δεν απαιτείται πλέον η λειτουργία ανακυκλοφορίας αέρα, πατώντας το κουμπί **6**.

Η ανακύκλωση αέρα λειτουργεί όπως παρακάτω :

- απομόνωση του εσωτερικού του αυτοκινήτου από το εξωτερικό περιβάλλον (π.χ. κατά την οδήγηση σε περιοχές με ρύπανση κ.λπ.),
- να επιτύχετε με μεγαλύτερη αποτελεσματικότητα την επιθυμητή θερμοκρασία στο εσωτερικό της καμπίνας.

Γρήγορο ξεθάμπωμα

Φέρτε τα χειριστήρια **1**, **3** και **6** στις θέσεις :

- ξεθάμπωμα  ;
- μέγιστος εξαερισμός,
- εξωτερικού αέρα.

Η χρήση του κλιματισμού επιτρέπει την ταχύτερη ολοκλήρωση του ξεθαμπώματος.

Θερμαινόμενο πίσω τζάμι



Με τον κινητήρα σε λειτουργία, πατήστε το κουμπί **4** (ανάβει η προειδοποιητική λυχνία).

Η λειτουργία αυτή εξασφαλίζει το ξεπάγωμα/ξεθάμπωμα του πίσω παρμπρίζ και, ανάλογα με το αυτοκίνητο, των θερμαινόμενων ηλεκτρικών καθρεφτών.

Ανάλογα με το αυτοκίνητο, η διακοπή της λειτουργίας πραγματοποιείται:

- μετά από ένα χρονικό διάστημα που έχει οριστεί από το σύστημα (η ενδεικτική λυχνία εξαφανίζεται),
- πατώντας ξανά το κουμπί **4** (η ενδεικτική λυχνία εξαφανίζεται).

ΑΕΡΑΓΩΓΟΙ, ΘΕΡΜΑΝΣΗ ΚΑΙ ΚΛΙΜΑΤΙΣΜΟΣ

Κατανομή του αέρα μέσα στην καμπίνα

67957



Περιστρέψτε το χειριστήριο **1** για να επιλέξετε την κατανομή που επιθυμείτε



η ροή του αέρα κατευθύνεται προς τους αεραγωγούς του ταμπλό.



Η ροή του αέρα κατευθύνεται προς τους αεραγωγούς του ταμπλό και προς τα πόδια των επιβατών.



Η ροή του αέρα προέρχεται κυρίως από τους αεραγωγούς που βρίσκονται στα πόδια των επιβατών (κάτω από το ταμπλό ή/και κάτω από τα μπροστινά καθίσματα).



Η ροή του αέρα κατανέμεται στους αγωγούς ξεθαμπώματος των εμπρός παραθύρων, στους αγωγούς ξεθαμπώματος του παρμπρίζ και στα πόδια των επιβατών.



Η ροή του αέρα κατευθύνεται προς τους αγωγούς ξεθαμπώματος του παρμπρίζ και τους αγωγούς ξεθαμπώματος των εμπρός παραθύρων.

Ενεργοποίηση ή διακοπή της λειτουργίας του air condition

Ο κλιματισμός ενεργοποιείται (ενδεικτική λυχνία αναμμένη) ή απενεργοποιείται (ενδεικτική λυχνία σβηστή) με το κουμπί **2**

Η ενεργοποίηση δεν είναι δυνατή εάν το χειριστήριο **3** είναι ρυθμισμένος στο 0.

Η χρήση του air condition επιτρέπεται:

- Να χαμηλώσετε τη θερμοκρασία στο εσωτερικό της καμπίνας,
- Να ξεθαμπώσετε πιο γρήγορα τα τζάμια.

Το air condition δεν λειτουργεί όταν η εξωτερική θερμοκρασία είναι χαμηλή.



Η λειτουργία του air condition προκαλεί αύξηση της κατανάλωσης καυσίμου (σβήνετέ το όταν δεν το χρειάζεστε).

Σύστημα B

67958

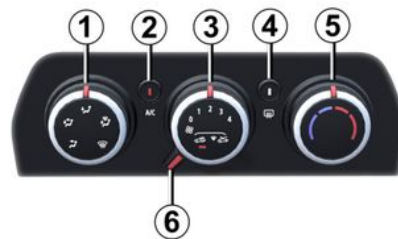

Χειριστήρια

Η παρουσία των χειριστηρίων εξαρτάται από τον εξοπλισμό του αυτοκινήτου.

1. Κατανομή του αέρα.
2. Λειτουργία ή διακοπή λειτουργίας του air condition.

ΑΕΡΑΓΩΓΟΙ, ΘΕΡΜΑΝΣΗ ΚΑΙ ΚΛΙΜΑΤΙΣΜΟΣ

3. Ρύθμιση της ταχύτητας του βεντιλατέρ.

4. Ξεπάγωμα/ξεθάμπωμα του πίσω παρμπρίζ και, ανάλογα με το αυτοκίνητο, των εξωτερικών καθρεφτών.

5. Ρύθμιση της θερμοκρασίας του αέρα.

6. Ενεργοποίηση του τρόπου λειτουργίας απομόνωσης της καμπίνας/ανακύκλωσης του αέρα

Πληροφορίες και συμβουλές για τη χρήση → 318.

Ρύθμιση της θερμοκρασίας του αέρα

Περιστρέψτε το χειριστήριο **5** για να επιτύχετε την επιθυμητή θερμοκρασία. Όσο περισσότερο βρίσκεται ο δρομέας μέσα στην κόκκινη περιοχή, τόσο πιο υψηλή θα είναι η θερμοκρασία

Ρύθμιση της ταχύτητας του εξαερισμού

Μετακινήστε το χειριστήριο **3** από το 0 στο 4. Όσο πιο δεξιά βρίσκεται το χειριστήριο, τόσο μεγαλύτερη είναι η ταχύτητα του εισερχόμενου αέρα. Για να σταματήσετε την είσοδο αέρα στο χώρο επιβατών, ρυθμίστε το χειριστήριο **3** στη θέση "0".

Η λειτουργία του συστήματος έχει διακοπεί: η ταχύτητα προώθησης του αέ-

ρα στην καμπίνα από το βεντιλατέρ είναι μηδενική (αυτοκίνητο σταματημένο), ωστόσο μπορείτε να αισθανθείτε ένα ελαφρύ ρεύμα αέρα όταν το αυτοκίνητο κινείται.



Με την παρατεταμένη χρησιμοποίηση αυτού του χειριστηρίου στη θέση 0 μπορεί να θαμπώσουν ελαφρώς τα παράθυρα και το παρμπρίζ και να μυρίσει ο αέρας, επειδή δεν ανανεώνεται μέσα στην καμπίνα.

Ενεργοποίηση του τρόπου λειτουργίας απομόνωσης της καμπίνας/ανακύκλωσης του αέρα

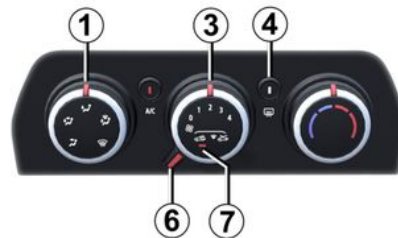

Μια προειδοποιητική λυχνία **7** ανάβει για να επιβεβαιώσει τη λειτουργία.

Υπό αυτές τις συνθήκες, ο αέρας λαμβάνεται συνεχώς από το εσωτερικό της καμπίνας και ανακυκλώνεται χωρίς την εισαγωγή εξωτερικού αέρα.

ΑΕΡΑΓΩΓΟΙ, ΘΕΡΜΑΝΣΗ ΚΑΙ ΚΛΙΜΑΤΙΣΜΟΣ

i Η παρατεταμένη χρησιμοποίηση της ανακύκλωσης αέρα μπορεί να οδηγήσει σε ελαφρύ θάμπωμα των πλαινών παραθύρων και του παρμπρίζ και σε δυσφορία λόγω της έλλειψης φρέσκου αέρα μέσα στην καμπίνα επιβατών. Συνιστάται λοιπόν να επανέρχεται στην κανονική λειτουργία (εξωτερικός αέρας), ρυθμίζοντας το χειριστήριο 6 προς τα δεξιά, όταν δεν χρειάζεστε πλέον την ανακύκλωση του αέρα.

Η ανακύκλωση αέρα λειτουργεί όπως παρακάτω :

- απομόνωση του εσωτερικού του αυτοκινήτου από το εξωτερικό περιβάλλον (π.χ. κατά την οδήγηση σε περιοχές με ρύπανση κ.λπ.),
- να επιτύχετε με μεγαλύτερη αποτελεσματικότητα την επιθυμητή θερμοκρασία στο εσωτερικό της καμπίνας.

Γρήγορο ξεθάμπωμα

Φέρτε τα χειριστήρια **1**, **3** και **6** στις θέσεις :

- ξεθάμπωμα ;

- μέγιστος εξαερισμός,
- εξωτερικού αέρα.

Η χρήση του air condition επιτρέπει την ταχύτερη ολοκλήρωση του ξεθάμπωματος.

Θερμαινόμενο πίσω τζάμι



Με τον κινητήρα σε λειτουργία, πατήστε το κουμπί **4** (ανάβει η προειδοποιητική λυχνία).

Ανάλογα με το αυτοκίνητο, η λειτουργία αυτή ξεπαγώνει/ξεθαμπώνει το πίσω παρμπρίζ και τους εξωτερικούς καθρέφτες.

Ανάλογα με το αυτοκίνητο, η διακοπή της λειτουργίας πραγματοποιείται:

- μετά από ένα χρονικό διάστημα που έχει οριστεί από το σύστημα (η ενδεικτική λυχνία εξαφανίζεται),
- πατώντας ξανά το κουμπί **4** (η ενδεικτική λυχνία εξαφανίζεται).

Κατανομή του αέρα μέσα στην καμπίνα

67956



4

Περιστρέψτε το χειριστήριο **1** για να επιλέξετε την κατανομή που επιθυμείτε



η ροή του αέρα κατευθύνεται προς τους αεραγωγούς του ταμπλό.



Η ροή του αέρα κατευθύνεται προς τους αεραγωγούς του ταμπλό και προς τα πόδια των επιβατών.



Η ροή του αέρα προέρχεται κυρίως από τους αεραγωγούς που βρίσκονται στα πόδια των επιβατών (κάτω από το ταμπλό ή/και κάτω από τα μπροστινά καθίσματα).

ΑΕΡΑΓΩΓΟΙ, ΘΕΡΜΑΝΣΗ ΚΑΙ ΚΛΙΜΑΤΙΣΜΟΣ



Η ροή του αέρα κατανέμεται στους αγωγούς ξεθαμπώματος των εμπρός παραθύρων, στους αγωγούς ξεθαμπώματος του παρμπρίζ και στα πόδια των επιβατών.



Η ροή του αέρα κατευθύνεται προς τους αγωγούς ξεθαμπώματος του παρμπρίζ και τους αγωγούς ξεθαμπώματος των εμπρός παραθύρων.

Ενεργοποίηση ή διακοπή της λειτουργίας του air condition

Ο κλιματισμός ενεργοποιείται (ενδεικτική λυχνία αναμμένη) ή απενεργοποιείται (ενδεικτική λυχνία σβηστή) με το κουμπί **2**

Η ενεργοποίηση δεν είναι δυνατή εάν το χειριστήριο **3** είναι ρυθμισμένος στο 0.

Η χρήση του air condition επιτρέπεται:

- Να χαμηλώσετε τη θερμοκρασία στο εσωτερικό της καμπίνας,
- Να ξεθαμπώσετε πιο γρήγορα τα τζάμια.

Το air condition δεν λειτουργεί όταν η εξωτερική θερμοκρασία είναι χαμηλή.



Η λειτουργία του air condition προκαλεί αύξηση της κατανάλωσης καυσίμου (σβήνετέ το όταν δεν το χρειάζεστε).

Αυτόματος κλιματισμός

Χειριστήρια



67959

(ανάλογα με το μοντέλο του αυτοκινήτου)

1. Ρύθμιση της ταχύτητας του βεντιλατέρ.
2. Λειτουργία "Clear View".

3. Ρύθμιση της θερμοκρασίας του αέρα.

4. Λειτουργία ή διακοπή λειτουργίας του air condition.

5. Ρύθμιση της κατανομής αέρα μέσα στην καμπίνα επιβατών.

6. Προβολή λειτουργίας κατανομής του αέρα.

7. Ενεργοποίηση του τρόπου λειτουργίας απομόνωσης της καμπίνας/ανακύκλωσης του αέρα

8. Ενεργοποίηση του αυτόματου τρόπου λειτουργίας.

9. Εμφάνιση της θερμοκρασίας.

10. Ξεπάγωμα/ξεθαμπώμα του πίσω παρμπρίζ και, ανάλογα με το αυτοκίνητο, των εξωτερικών καθρεφτών.

11. Εμφάνιση ταχύτητας βεντιλατέρ.

Αυτόματη λειτουργία

Ο αυτόματος κλιματισμός είναι ένα σύστημα που εξασφαλίζει (εκτός από τις περιπτώσεις ακραίας χρήσης) την επιθυμητή θερμοκρασία μέσα στην καμπίνα επιβατών και τη διατήρηση ενός σωστού επιπέδου ορατότητας, βελτιστοποιώντας ταυτόχρονα την κατανάλωση. Το σύστημα ελέγχει την ταχύτητα βεντιλατέρ, την κατανομή του αέρα, την ανακύκλωση του αέρα, την ενεργο-

ΑΕΡΑΓΩΓΟΙ, ΘΕΡΜΑΝΣΗ ΚΑΙ ΚΛΙΜΑΤΙΣΜΟΣ

ποίηση ή την απενεργοποίηση του air condition και τη θερμοκρασία του αέρα.

AUTO: βελτιστοποιεί το επιλεγμένο επίπεδο άνεσης ανάλογα με τις εξωτερικές συνθήκες. Πιέστε το πλήκτρο **8**. Ανάβει η ενσωματωμένη ενδεικτική λυχνία στο κουμπί **8**.

Ρύθμιση της ταχύτητας του εξαερισμού

67959



Στον αυτόματο τρόπο λειτουργίας, το σύστημα επιλέγει την καλύτερη δυνατή ταχύτητα του βεντιλατέρ για να επιτύχει και να διατηρήσει την επιθυμητή θερμοκρασία.

Μπορείτε ακόμα να ρυθμίσετε την ταχύτητα εξαερισμού περιστρέφοντας το

χειριστήριο **1** για να αυξήσετε ή να μειώσετε την ταχύτητα εξαερισμού.

Ρύθμιση της θερμοκρασίας του αέρα

Περιστρέψτε το χειριστήριο **3** για να επιτύχετε την επιθυμητή θερμοκρασία.

Ιδιαίτερο χαρακτηριστικό: οι ρυθμίσεις μεγίστου και ελαχίστου επιτρέπουν στο σύστημα να παράγει μέγιστο κρύο ή μέγιστη ζέση ("Lo" και "Hi").



Οι τιμές της θερμοκρασίας στην οθόνη αντιστοιχούν σε μια θερμοκρασία.

Κατά την εκκίνηση του αυτοκινήτου, αύξηση ή μείωση της εμφανιζόμενης τιμής δεν σημαίνει ότι η θερμοκρασία θα φτάσει στο επίπεδο άνεσης πιο γρήγορα. Το σύστημα συνεχίζει τη βελτιστοποίηση της αύξησης ή μείωσης της θερμοκρασίας (ο εξαερισμός δεν θα αρχίσει με μέγιστη ταχύτητα αμέσως: αυξάνεται σταδιακά). Ενδέχεται να χρειαστούν λίγα δευτερόλεπτα έως αρκετά λεπτά. Κατά γενικό κανόνα, εκτός εάν υπάρχει ιδιαίτερη ενόχληση, οι αεραγωγοί του ταμπλό πρέπει να παραμένουν συνεχώς ανοικτοί.

Λειτουργία «καθαρή ορατότητα»

Πατήστε το κουμπί **2**, η παραπάνω ενδεικτική λυχνία ανάβει.

Αυτή η λειτουργία επιτρέπει το γρήγορο ξεπάγωμα και ξεθάμπωμα του παρμπρίζ και του πίσω παρμπρίζ, των εμπρός παραθύρων και των εξωτερικών καθρεφτών (ανάλογα με το αυτοκίνητο). Ενεργοποιεί αυτόματα τις λει-

ΑΕΡΑΓΩΓΟΙ, ΘΕΡΜΑΝΣΗ ΚΑΙ ΚΛΙΜΑΤΙΣΜΟΣ

τουργίες κλιματισμού και ξεπαγώματος του πίσω παρμπρίζ.

Σημείωση: απενεργοποιεί αυτόματα την ανακύκλωση αέρα.

Πατήστε το κουμπί **2** για να σταματήσετε τη λειτουργία του θερμαινόμενου πίσω παρμπρίζ. Το ενδεικτικό επάνω στον διακόπτη σβήνει.

Για να βγείτε από αυτή τη λειτουργία, πατήστε το κουμπί **2** ή **8** ή ρυθμίστε την ταχύτητα εξαερισμού περιστρέφοντας το χειριστήριο **1**.

Ρύθμιση της κατανομής του αέρα μέσα στην καμπίνα



67959

Γυρίστε το χειριστήριο **5** ανάλογα με την απαιτούμενη κατανομή του αέρα. Το ενδεικτικό που είναι ενσωματωμένο

στο πλήκτρο που έχετε επιλέξει ανάβει.

Είναι δυνατό να συνδυάσετε δύο θέσεις ταυτόχρονα.



Η παροχή του αέρα κατευθύνεται προς τους αγωγούς ξεθαμπώματος του παρμπρίζ και τους αγωγούς ξεθαμπώματος των εμπρός παραθύρων.



Η ροή του αέρα κατανέμεται στους αγωγούς ξεθαμπώματος των εμπρός παραθύρων, στους αγωγούς ξεθαμπώματος του παρμπρίζ και στα πόδια των επιβατών.



Η ροή του αέρα προέρχεται κυρίως από τους αεραγωγούς που βρίσκονται στα πόδια των επιβατών (κάτω από το ταμπλό ή/και κάτω από τα μπροστινά καθίσματα).



Η ροή του αέρα κατευθύνεται προς τους αεραγωγούς του ταμπλό και προς τα πόδια των επιβατών.



Η ροή του αέρα κατευθύνεται προς τους αεραγωγούς του ταμπλό και τους κεντρικούς αεραγωγούς για τους πίσω επιβάτες.

Ενεργοποίηση ή διακοπή της λειτουργίας του air condition



67959

Στον αυτόματο τρόπο λειτουργίας, το σύστημα ελέγχει την ενεργοποίηση ή τη διακοπή της λειτουργίας του air condition ανάλογα με τις εξωτερικές κλιματολογικές συνθήκες.

Πατήστε τον διακόπτη **4** για να επιβάλετε την ενεργοποίηση (ανάβει η παραπάνω προειδοποιητική λυχνία) ή να διακόψετε τον κλιματισμό (σβήνει η παραπάνω προειδοποιητική λυχνία).

ΑΕΡΑΓΩΓΟΙ, ΘΕΡΜΑΝΣΗ ΚΑΙ ΚΛΙΜΑΤΙΣΜΟΣ

i Ορισμένα πλήκτρα διαθέτουν μια λυχνία λειτουργίας που δείχνει την κατάσταση λειτουργίας.

Ξεπάγωμα και ξεθάμπωμα του πίσω παρμπρίζ

Πατήστε το κουμπί **10**, η παραπάνω ενδεικτική λυχνία ανάβει. Αυτή η λειτουργία επιτρέπει το γρήγορο ξεθάμπωμα ή ξεπάγωμα του πίσω παρμπρίζ και το ξεπάγωμα των εξωτερικών καθρεφτών (στα αυτοκίνητα που είναι εξοπλισμένα με αυτά τα συστήματα).

Για να εγκαταλείψετε αυτήν τη λειτουργία, πιέστε ξανά το πλήκτρο **10**. Διαφορετικά, το ξεθάμπωμα θα σταματήσει αυτόματα.

Ανακύκλωση αέρα (απομόνωση της καμπίνας)

67959



Αυτή η λειτουργία ελέγχεται αυτόματα, αλλά μπορείτε επίσης να την ενεργοποιήσετε χειροκίνητα. Σε αυτή την περίπτωση, η λειτουργία επιβεβαιώνεται από μια προεξοφλημένη λυχνία πάνω από το κουμπί **7**.

i Το ξεθάμπωμα/ξεπάγωμα έχει, σε κάθε περίπτωση, προτεραιότητα σε σχέση με την ανακύκλωση του αέρα.

Σημείωση:

- κατά την ανακυκλοφορία, ο αέρας λαμβάνεται από το χώρο των επιβατών και ανακυκλώνεται χωρίς να λαμβάνεται αέρας από το εξωτερικό του αυτοκινήτου,
- η ανακυκλοφορία αέρα επιτρέπει την απομόνωση του χώρου επιβατών από την εξωτερική ατμόσφαιρα (χρήσιμο κατά την οδήγηση σε ρυπαρές περιοχές κ.λπ.),
- να επιτύχετε με μεγαλύτερη αποτελεσματικότητα την επιθυμητή θερμοκρασία στο εσωτερικό της καμπίνας.

Χειροκίνητη χρήση

Πατήστε το κουμπί **7**, η παραπάνω ενδεικτική λυχνία ανάβει.

Σημείωση: για να αποφευχθεί το θάμπωμα των παραθύρων, το σύστημα μπορεί να απενεργοποιήσει αυτόματα τη λειτουργία. Σβήνει το ενσωματωμένο ενδεικτικό στο κουμπί **7**.

Με την παρατεταμένη χρήση αυτής της θέσης μπορεί να μυρίσει ο αέρας της καμπίνας, επειδή δεν ανανεώνεται, και να θαμπώσουν τα τζάμια.

Συνιστάται λοιπόν να επανέρχεστε στην αυτόματη λειτουργία πιέζοντας και πάλι το πλήκτρο **7**, όταν δεν χρειάζεστε πλέον την ανακύκλωση του αέρα.

Για να βγείτε από αυτή τη λειτουργία, πατήστε ξανά το κουμπί **7**.

Διακοπή της λειτουργίας

4

ΑΕΡΑΓΩΓΟΙ, ΘΕΡΜΑΝΣΗ ΚΑΙ ΚΛΙΜΑΤΙΣΜΟΣ

Γυρίστε το χειριστήριο **1** στη θέση "**OFF**" για να σταματήσετε το σύστημα. Για να τον θέσετε σε λειτουργία, γυρίστε ξανά το χειριστήριο **1** για να ρυθμίσετε την ταχύτητα του ανεμιστήρα ή πατήστε το κουμπί **8**.



Η λειτουργία του air condition προκαλεί αύξηση της κατανάλωσης καυσίμου (σβήνετέ το όταν δεν το χρειάζεστε).

AIR CONDITION: πληροφορίες και συμβουλές χρήσης

Συμβουλές χρήσης

Σε ορισμένες περιπτώσεις, (air condition απενεργοποιημένο, ανακύκλωση αέρα ενεργοποιημένη, ταχύτητα βεντιλατέρ μηδενική ή χαμηλή...) μπορείτε να διαπιστώσετε θάμπωμα των τζαμιών και του παρμπρίζ του αυτοκινήτου.

Σε περίπτωση θαμπώματος, χρησιμοποιήστε τη λειτουργία "**Clear View**" για να εξαλείψετε το θάμπωμα, στη συνέχεια προτιμήστε τη χρήση του air condition σε αυτόματη λειτουργία, για να αποφύγετε να ξαναθαμπώσουν τα τζάμια.



Μην εισάγετε τίποτα στο κύκλωμα εξερισμού του αυτοκινήτου (για παράδειγμα, σε περίπτωση δυσάρεστης οσμής...).

Κίνδυνος φθοράς ή πυρκαγιάς.

Κατανάλωση

Κατά τη χρήση του air condition, είναι φυσιολογικό να παρατηρείται μια αύξηση της κατανάλωσης (ιδιαίτερα μέσα στην πόλη).

Στα αυτοκίνητα που είναι εξοπλισμένα με air condition χωρίς αυτόματο τρόπο λειτουργίας, σβήνετε το σύστημα όταν δεν το χρειάζεστε πλέον.

Συμβουλές για την ελαχιστοποίηση της κατανάλωσης και συνεπώς της προστασίας του περιβάλλοντος

Οδηγείτε με τους αεραγωγούς ανοικτούς και τα παράθυρα κλειστά.

Εάν το όχημα έχει παραμείνει σταθμευμένο, ενώ κάνει πολλή ζέστη ή κάτω από τον ήλιο, αφήστε το να αεριστεί για μερικά λεπτά, ώστε να φύγει ο ζεστός αέρας, πριν ξεκινήσετε.



Χρησιμοποιείτε τακτικά το σύστημα κλιματισμού, ακόμη και σε κρύο καιρό, θέτοντάς το σε λειτουργία τουλάχιστον μία φορά το μήνα για περίπου 5 λεπτά.

Συντήρηση

Συμβουλευθείτε το Βιβλιário Συντήρησης του αυτοκινήτου σας για πληροφορίες σχετικά με τη συχνότητα ελέγχου.

Σφάλματα λειτουργίας

Γενικά, σε περίπτωση προβλήματος λειτουργίας, συμβουλευθείτε ένα Επίσημο Συνεργείο της μάρκας.

– **Μείωση της αποτελεσματικότητας του ξεπαγώματος, του ξεθαμπώματος ή του air condition.**

Αυτό μπορεί να οφείλεται σε συσσώρευση ακαθαρσιών στο φίλτρο της καμπίνας.

– **Δεν παράγεται ψυχρός αέρας.**

Βεβαιωθείτε ότι τα χειριστήρια βρίσκονται στη σωστή θέση και ότι οι ασφάλειες είναι σε καλή κατάσταση. Διαφορετικά, απενεργοποιήστε το σύστημα.

Ειδικά χαρακτηριστικά των εκδόσεων Hybrid

ΑΕΡΑΓΩΓΟΙ, ΘΕΡΜΑΝΣΗ ΚΑΙ ΚΛΙΜΑΤΙΣΜΟΣ

Το σύστημα κλιματισμού του αυτοκινήτου χρησιμοποιείται επίσης για την ψύξη της μπαταρίας έλξης.

Μια παρατεταμένη πώση της απόδοσης του κλιματισμού μπορεί να οδηγήσει σε πρόωρη φθορά της μπαταρίας έλξης

Παρουσία νερού κάτω από το αυτοκίνητο

Μετά από παρατεταμένη χρήση του συστήματος κλιματισμού, είναι φυσιολογικό να διαπιστώνετε παρουσία νερού κάτω από το αυτοκίνητο. Αυτό οφείλεται στη συμπύκνωση.



Μην ανοίγετε το κύκλωμα του ψυκτικού υγρού. Το ψυκτικό υγρό είναι επικίνδυνο για τα μάτια και το δέρμα

Ψυκτικό υγρό

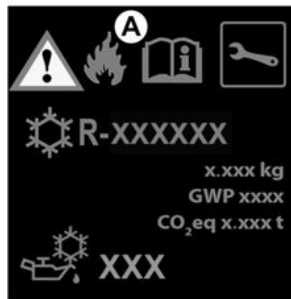

Το κύκλωμα ψυκτικού υγρού (ορισμένα εξαρτήματα του οποίου είναι ερμητικά σφραγισμένα) ενδέχεται να περιέχει φθοριούχα αέρια θερμοκηπίου.

Ανάλογα με το όχημα, θα βρείτε τις παρακάτω πληροφορίες στην ετικέτα **A** που είναι κολλημένη στο εσωτερικό του χώρου κινητήρα.

Η παρουσία και η θέση των πληροφοριών στην ετικέτα εξαρτώνται από το αυτοκίνητο.



Τύπος ψυκτικού υγρού



(XXX) Τύπος λαδιού στο κύκλωμα κλιματισμού



Εύφλεκτο προϊόν



Συμβουλευθείτε τις οδηγίες χρήσης του οχήματος



Συντήρηση

x,xxx χγρ	(1) Ποσότητα του ψυκτικού υγρού μέσα στο αυτοκίνητο.
GWP xxxx	(2) Δυναμικό υπερθέρμανσης του πλανήτη.
Ισοδύναμο CO2 x,xxx t	(3) Ποσότητα σε βάρος και σε ισοδύναμο CO2.

Πρόσθετες πληροφορίες

Ανάλογα με την ετικέτα και ανάλογα με τον τύπο του ψυκτικού μέσου:

Ψυκτικό υγρό R-134a

Ψυκτικό υγρό R-1234yf

- (1) 0,450 kg/0,465 kg/0,520 kg/0,650 kg
- (2) GWP 0.501
- (3) 0,0002 t/0,0003 t

61852

ΑΕΡΑΓΩΓΟΙ, ΘΕΡΜΑΝΣΗ ΚΑΙ ΚΛΙΜΑΤΙΣΜΟΣ



Μην ανοίγετε το κύκλωμα του ψυκτικού υγρού. Το ψυκτικό υγρό είναι επικίνδυνο για τα μάτια και το δέρμα



Προτού προβείτε σε οποιαδήποτε ενέργεια στο χώρο του κινητήρα, πρέπει να απενεργοποιήσετε την ανάφλεξη → **175** ή → **178**.

4

ΕΞΟΠΛΙΣΜΟΙ ΠΟΛΥΜΕΣΩΝ

Σύστημα πολυμέσων



Η παρουσία και η θέση αυτών των εξοπλισμών εξαρτώνται από τον εξοπλισμό πολυμέσων του αυτοκινήτου.

1. Οθόνη πολυμέσων.
2. Πρίζες πολυμέσων USB-C στην κεντρική κονσόλα.
3. Υποδοχή αξεσουάρ ➔ 332.
4. Χειριστήριο στο τιμόνι.
5. Φωνητική εντολή.
6. Πρίζα πολυμέσων.
7. Πρίζες πολυμέσων USB-C για τους πίσω επιβάτες (ανάλογα με το αυτοκίνητο).



Χρήση του τηλεφώνου
Σας υπενθυμίζουμε ότι είναι απαραίτητο να τηρείτε την ισχύουσα νομοθεσία σχετικά με τη χρήση αυτής της συσκευής.



Συνδέετε μόνο αξεσουάρ με μέγιστη ισχύ 12 Watt.
Κίνδυνος πυρκαγιάς.

Θύρα πολυμέσων



Οι πρίζες πολυμέσων USB-C 2 και 7 (ανάλογα με το αυτοκίνητο) μπορούν

να χρησιμοποιηθούν για τη φόρτιση αξεσουάρ με μέγιστη ισχύ 12 Watt (5 Volts) ανά πρίζα.

Σημείωση: οι πρίζες πολυμέσων USB-C 2 μπορούν επίσης να χρησιμοποιηθούν για τη μεταφορά δεδομένων.



Αν συνδέσετε ένα καλώδιο από ένα αξεσουάρ σε μια θύρα USB (π.χ. καλώδιο φόρτισης smartphone), φροντίστε να το αποσυνδέσετε όταν δεν το χρειάζεστε πλέον.

Κίνδυνος βραχυκυκλώματος και ζημιάς στη θύρα USB σε περίπτωση επαφής μεταξύ του άκρου του καλωδίου και μεταλλικού αντικειμένου (π.χ. αναπτήρας κ.λπ.).



Για περαιτέρω πληροφορίες, ανατρέξτε στις οδηγίες χρήσης πολυμέσων.

ΕΞΟΠΛΙΣΜΟΙ ΠΟΛΥΜΕΣΩΝ

Ενσωματωμένο χειριστήριο τη- λεφώνου hands-free



Χρησιμοποιήστε το μικρόφωνο **8** και το χειριστήριο της κολόνας του τιμονιού **4**.



Χρήση του τηλεφώνου

Σας υπενθυμίζουμε ότι είναι απαραίτητο να τηρείτε την ισχύουσα νομοθεσία σχετικά με τη χρήση αυτής της συσκευής.

Περιοχή επαγωγικής φόρτισης **9**



Ανάλογα με το αυτοκίνητο, η ζώνη **9** είναι εξοπλισμένη με μια μαγνητική συσκευή **C**. ➔ **333**



Κατά την οδήγηση, βεβαιωθείτε ότι το δοχείο που υπάρχει μέσα στην ποτηροθήκη είναι καλά κλεισμένο ώστε να μην ανατραπεί.

Κίνδυνος βλάβης στον γύρω ηλεκτρικό ή/και ηλεκτρονικό εξοπλισμό σε περίπτωση διαρροής υγρού.

ΕΞΟΠΛΙΣΜΟΙ ΠΟΛΥΜΕΣΩΝ

Βάση τηλεφώνου **A**



Στα αυτοκίνητα που είναι εξοπλισμένα, σηκώστε το κάλυμμα **10**, τοποθετήστε το τηλέφωνό σα **13** οριζόντια στη βάση **11** και, στη συνέχεια, κατεβάστε το κάλυμμα **10** διατηρώντας το τηλέφωνο στη θέση του στη βάση **12**.



Για λόγους ασφαλείας, κάνετε αυτούς τους χειρισμούς με το όχημα σταματημένο.



Βεβαιωθείτε ότι το τηλέφωνο συγκρατείται με ασφάλεια μεταξύ των βάσεων **11** και **12** πριν από τη χρήση.



Βεβαιωθείτε ότι το τηλέφωνο είναι καλά στερεωμένο στη θέση του στη βάση τηλεφώνου για να βεβαιωθείτε ότι δεν θα εκτοξευτεί προς τους επιβάτες σε μια απότομη στροφή ή φρενάρισμα.



Χρήση του τηλεφώνου
Σας υπενθυμίζουμε ότι είναι απαραίτητο να τηρείτε την ισχύ-ουσα νομοθεσία σχετικά με τη χρήση αυτής της συσκευής.

Αφαιρούμενη βάση τηλεφώνου **B**

Στα αυτοκίνητα που είναι εξοπλισμένα, για να τοποθετήσετε την αφαιρούμενη βάση τηλεφώνου **B**, τηρείτε τις ακόλουθες οδηγίες:

ΕΞΟΠΛΙΣΜΟΙ ΠΟΛΥΜΕΣΩΝ



Βεβαιωθείτε ότι η βάση της βάσης τηλεφώνου έχει τοποθετηθεί σωστά και ότι το τηλέφωνο συγκρατείται καλά στη θέση του στη βάση τηλεφώνου, για να μην εκτοξευτεί προς τους επιβάτες σε μια απότομη στροφή ή φρενάρισμα.



Για λόγους ασφαλείας, κάνετε αυτούς τους χειρισμούς με το όχημα σταματημένο.



Χρήση του τηλεφώνου
Σας υπενθυμίζουμε ότι είναι απαραίτητο να τηρείτε την ισχύουσα νομοθεσία σχετικά με τη χρήση αυτής της συσκευής.

Ηλεκτρικά παράθυρα

Ηλεκτρικά παράθυρα

Αυτά τα συστήματα λειτουργούν με ανοικτό διακόπτη ή με κλειστό διακόπτη, έως το άνοιγμα μιας εμπρός πόρτας (για μέγιστο χρόνο περίπου 3 λεπτών).



Ευθύνη οδηγού

Μην αφήσετε ποτέ την κάρτα ή το κλειδί μέσα στο αυτοκίνητό σας, όταν υπάρχει παιδί, ενήλικας που δεν είναι συτοεξυπηρετούμενος ή κατοικίδιο, έστω και για μικρό χρονικό διάστημα.

Μπορεί να θέσουν σε κίνδυνο τους εαυτούς τους ή άλλα άτομα ξεκινώντας τον κινητήρα ή ενεργοποιώντας κάποιον εξοπλισμό (όπως το μοχλό ταχυτήτων ή τα ηλεκτρικά παράθυρα)

Σε περίπτωση που πιαστεί ένα μέλος του σώματος με αυτόν τον τρόπο, αντιστρέψτε αμέσως τη διαδρομή του τζαμιού, πιέζοντας τον αντίστοιχο διακόπτη

Κίνδυνος σοβαρών τραυματισμών

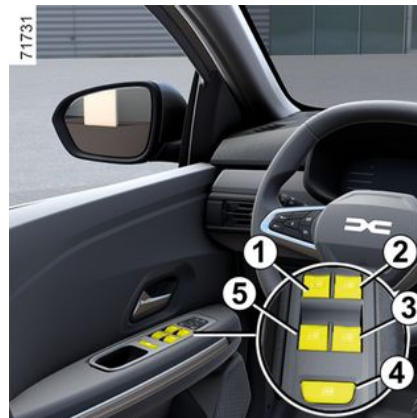

Τα ηλεκτρικά παράθυρα λειτουργούν με ανοικτό διακόπτη.

Από τη θέση του οδηγού

Πιέστε ή τραβήξτε το διακόπτη ενός παραθύρου, για να το χαμηλώσετε ή να το ανυψώσετε μέχρι την επιθυμητή θέση.

1 για την πλευρά του οδηγού,

2 για την πλευρά του συνοδηγού,

3 και **5** για τους πίσω επιβάτες.

Ασφάλεια επιβατών

Ο οδηγός μπορεί να απενεργοποιήσει τη λειτουργία των πίσω ηλεκτρικών παραθύρων των επιβατών πιέζοντας τον διακόπτη 4. Εμφανίζεται ένα μήνυμα επιβεβαίωσης στο καντράν ή, ανάλογα με το αυτοκίνητο, ανάβει το ενδει-

ΕΞΟΠΛΙΣΜΟΣ ΚΑΜΠΙΝΑΣ ΕΠΙΒΑΤΩΝ

κτικό που είναι ενσωματωμένο στον διακόπτη.



Από τη θέση του συνοδηγού

Πιέστε τον διακόπτη 6.



Αποφεύγετε να αφήνετε αντικείμενα πάνω σε ένα μισάνοιχτο παράθυρο: Κίνδυνος πρόκλησης ζημιάς στο ηλεκτρικό παράθυρο.

Λειτουργία απλού πατήματος

Αυτή η λειτουργία προστίθεται στη λειτουργία των ηλεκτρικών παραθύρων που περιγράφηκε προηγουμένως.

Πατήστε στιγμιαία ή τραβήξτε ένα διακόπτη παραθύρου μέχρι το τέρμα: το παράθυρο θα ανοίξει ή θα κλείσει τελείως. Οποιαδήποτε επέμβαση στο διακόπτη διακόπτει τη λειτουργία του παραθύρου.

Αδύνατη η λειτουργία του ηλεκτρικού παραθύρου

Το ηλεκτρικό παράθυρο διαθέτει λειτουργία θερμικής προστασίας: εάν πατήσετε επανειλημμένα τον διακόπτη παραθύρου (πολλές φορές μέσα σε λίγα λεπτά), το παράθυρο μπαίνει σε λειτουργία προστασίας (κλειδώμα του παραθύρου στην κλειστή θέση).

Για να τερματίσετε τη λειτουργία θερμικής προστασίας, με την ανάφλεξη ανοιχτή, μην κάνετε καμία ενέργεια στο διακόπτη για περίπου 20 λεπτά. Η προστασία θα απενεργοποιηθεί αυτόματα στο τέλος αυτής της χρονικής περιόδου.

Μέχρι τότε, η χρήση του ηλεκτρικού παραθύρου είναι περιορισμένη. Μετά από περίπου πέντε λεπτά θα μπορείτε να πατήσετε τον διακόπτη έως και τέσσερις φορές μέσα σε περίπου πέντε λεπτά.

Σημείωση: εάν η ανάφλεξη απενεργοποιηθεί πριν από το τέλος της περιόδου των 20 λεπτών, η διαδικασία θα πρέπει να ξεκινήσει από την αρχή.

Από τις πίσω θέσεις



Πιέστε τον διακόπτη 7.



Κατά το κλείσιμο των παραθύρων, βεβαιωθείτε ότι κανένα μέλος του σώματος (βραχίονας, χέρι, κ.λπ.) δεν προεξέχει από το αυτοκίνητο.

Κίνδυνος σοβαρών τραυματισμών



Ασφάλεια πίσω επιβατών

Ο οδηγός μπορεί να εμποδίσει τη λειτουργία των πίσω ηλεκτρικών παραθύρων πατώντας τον διακόπτη **4**. Ένα μήνυμα επιβεβαίωσης εμφανίζεται στο καντράν.

Ευθύνη οδηγού

Μην εγκαταλείπετε ποτέ το αυτοκίνητό σας με το κλειδί στο εσωτερικό του, αφήνοντας μέσα ένα παιδί, έναν ενήλικα που δεν είναι αυτάρκης ή ένα κατοικίδιο, ακόμη και για μικρό χρονικό διάστημα.

Μπορεί να θέσουν σε κίνδυνο τους εαυτούς τους ή άλλα άτομα ξεκινώντας τον κινητήρα ή ενεργοποιώντας κάποιον εξοπλισμό (όπως το μοχλό ταχυτήτων ή τα ηλεκτρικά παράθυρα)
Σε περίπτωση που πιστεί ένα μέλος του σώματος με αυτόν τον τρόπο, αντιστρέψτε αμέσως τη διαδρομή του τζαμιού, πιέζοντας τον αντίστοιχο διακόπτη
Κίνδυνος σοβαρού τραυματισμού.

Τηλεχειριζόμενο άνοιγμα/κλείσιμο των παραθύρων

Όταν ξεκλειδώνετε τις πόρτες από έξω, αν **κρατήσετε πατημένο το πλήκτρο ξεκλειδώματος της κάρτας**, όλα τα παράθυρα που είναι εξοπλισμένα με ηλεκτρικό παράθυρο απλού πατήματος θα ανοίξουν αυτόματα.

Όταν κλειδώνετε τις πόρτες από έξω, αν **κρατήσετε πατημένο το πλήκτρο κλειδώματος της κάρτας**, όλα τα παράθυρα που είναι εξοπλισμένα με ηλεκτρικό παράθυρο απλού πατήματος θα κλείσουν αυτόματα.

Συνιστάται η ενεργοποίηση του συστήματος μόνο όταν ο χρήστης βρίσκεται σε σημείο από το οποίο βλέπει καλά ολόκληρο το αυτοκίνητο και δεν υπάρχει κανείς στο εσωτερικό του αυτοκινήτου..



Κατά το κλείσιμο των παραθύρων, βεβαιωθείτε ότι κανένα μέλος του σώματος (βραχίονας, χέρι, κ.λπ.) δεν προεξέχει από το αυτοκίνητο.

Κίνδυνος σοβαρών τραυματισμών

Σφάλματα λειτουργίας

Σε περίπτωση που ένα παράθυρο δεν κλείνει, το σύστημα περνάει σε μη αυτόματη λειτουργία: τραβήξτε όσες φορές χρειάζεται τον αντίστοιχο διακόπτη έως ότου κλείσει εντελώς το τζάμι (το τζάμι θα κλείσει σταδιακά), κρατήστε το διακόπτη πατημένο (πάντα προς την πλευρά του κλεισίματος) για ένα δευτερόλεπτο, στη συνέχεια ανοίξτε και ξανακλείστε εντελώς το τζάμι ώστε να πραγματοποιηθεί επαναφορά του συστήματος.

Σε περίπτωση ανάγκης, απευθυνθείτε σε ένα Επίσημο Συνεργείο της μάρκας.

Πίσω χειροκίνητα παράθυρα



ΕΞΟΠΛΙΣΜΟΣ ΚΑΜΠΙΝΑΣ ΕΠΙΒΑΤΩΝ

Γυρίστε τη λαβή **B** για να χαμηλώσετε ή να σηκώσετε το παράθυρο στο επιθυμητό ύψος.

ΕΣΩΤΕΡΙΚΟΣ ΦΩΤΙΣΜΟΣ

Πλαφονιέρα

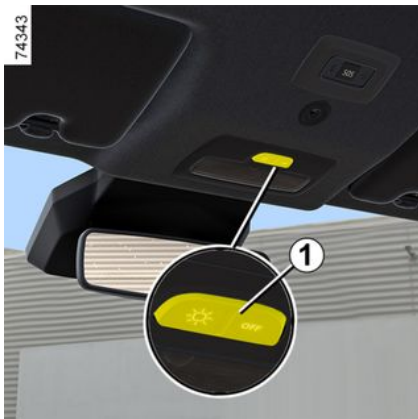

Πιέστε τον διακόπτη **1**, ή, ανάλογα με το αυτοκίνητο, τον διακόπτη **2** ή **3** για να ενεργοποιήσετε:

- συνεχή φωτισμό,
- ή προσωρινό φωτισμό που ελέγχεται από το άνοιγμα μίας από τις εμπρός πόρτες ή, ανάλογα με το αυτοκίνητο, μίας από τις τέσσερις πόρτες. Τα φώτα σβήνουν μόνο όταν οι αντίστοιχες πόρτες έχουν κλείσει σωστά.

– διαφορετικά οριστικά απενεργοποιημένο φωτισμό.



Φωτιστικά σποτ αν άγνωσης

(ανάλογα με το μοντέλο του αυτοκινήτου)

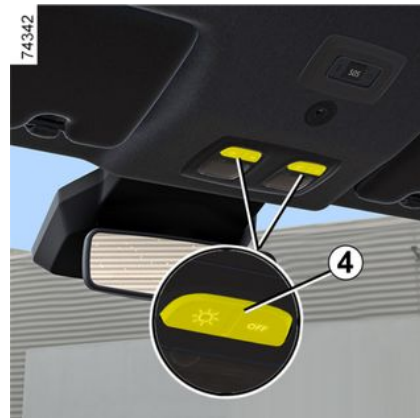

Πατήστε τον διακόπτη **4** για να ενεργοποιήσετε τα εξής:

- συνεχή φωτισμό,
- ή προσωρινό φωτισμό που ελέγχεται από το άνοιγμα μίας από τις εμπρός πόρτες ή, ανάλογα με το αυτοκίνητο, μίας από τις τέσσερις πόρτες. Τα φώτα σβήνουν μόνο όταν οι αντίστοιχες πόρτες έχουν κλείσει σωστά.
- διαφορετικά οριστικά απενεργοποιημένο φωτισμό.

ΕΞΟΠΛΙΣΜΟΣ ΚΑΜΠΙΝΑΣ ΕΠΙΒΑΤΩΝ

Φώτα ντουλαπιού μικροαντικειμένων

(ανάλογα με το μοντέλο του αυτοκινήτου)



Το φως **5** ανάβει μόλις ανοίξετε το κάλυμμα.

Φωτισμός πορτ-μπαγκάζ

(ανάλογα με το μοντέλο του αυτοκινήτου)



Η λυχνία **6**, ανάβει όταν ανοίγει το πορτ-μπαγκάζ.



Αυτοματισμοί λειτουργίας του εσωτερικού φωτισμού

(ανάλογα με το μοντέλο του αυτοκινήτου)

- εάν οι πόρτες ξεκλειδωθούν με το τηλεχειριστήριο, ο εσωτερικός φωτισμός ανάβει για περίπου 30 δευτερόλεπτα.
- εάν μια πόρτα παραμένει ανοικτή (ή δεν έχει κλείσει καλά), ενεργοποιείται η χρονοδιακοπόμενη λειτουργία του φωτισμού από 1 έως 3 περίπου λεπτά.
- εάν όλες οι πόρτες είναι κλειστές, ο εσωτερικός φωτισμός αρχίζει να χαμηλώνει όταν ανάβει η ανάφλεξη.

ΕΞΟΠΛΙΣΜΟΣ ΚΑΜΠΙΝΑΣ ΕΠΙΒΑΤΩΝ

Αντηλιακό γείσο, καθρέφτης,
χειρολαβή

Αλεξήλιο 1 και 2



Χαμηλώστε το αλεξήλιο 1 ή 2 στο
παρμπρίζ ή ξεκουμπώστε το και ανα-
ποδογυρίστε το για να καλύψει το πα-
ράθυρο.

Καθρέφτες αλεξήλιου 3



Ανάλογα με το αυτοκίνητο, τα αλεξήλια
είναι εξοπλισμένα με ένα καθρεφτάκι
αλεξήλιου.

Σηκώστε το κάλυμμα 4.

**Λαβές συγκράτησης για το μπρο-
στινό 5 και το πίσω 6 μέρος ή,
ανάλογα με το αυτοκίνητο, 7**

Αυτά μπορούν να χρησιμοποιηθούν
για στερέωση από τους επιβάτες όταν
το αυτοκίνητο κινείται.

Μην τις χρησιμοποιείτε για να εισέρχε-
στε στο αυτοκίνητο ή να εξέρχεστε από
αυτό.

Άγκιστρα για ρούχα 8

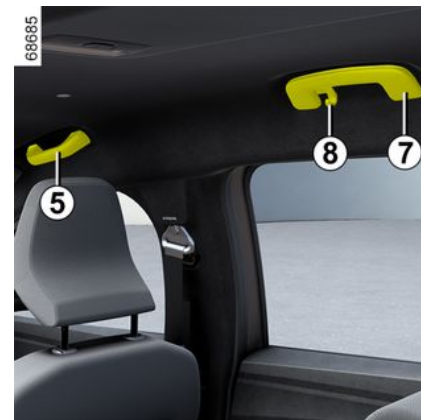

4

ΕΞΟΠΛΙΣΜΟΣ ΚΑΜΠΙΝΑΣ ΕΠΙΒΑΤΩΝ

Υποδοχή αξεσουάρ, τασάκι, αναπτήρας τσιγάρων

Σταχτοδοχείο 1



Αυτό μπορεί να αποθηκευτεί στο περιβλήμα 2 ή 4.

Για να το ανοίξετε, ανασηκώστε το κάλυμμα.

Για να το αδειάσετε, τραβήξτε το σύνολο για να ελευθερώσετε το σταχτοδοχείο από τη θέση του

 Εάν το αυτοκίνητό σας δεν είναι εξοπλισμένο με αναπτήρα και σταχτοδοχείο, μπορείτε να τα προμηθευτείτε σε ένα επίσημο συνεργείο της μάρκας.

Αναπτήρες 3 και 5 ή, ανάλογα με το αυτοκίνητο, 6



Με την ανάφλεξη αναμμένη, πιέστε τον αναπτήρα 3. Όταν πυρώσει, επανέρχεται μόνος του με ένα χαρακτηριστικό «κλικ». Τραβήξτε το. Μετά τη χρήση, τοποθετήστε τον στη θέση του χωρίς να τον πιέσετε προς τα μέσα μέχρι το τέρμα.

Αξεσουάρ υποδοχές 3 και 5 ή, ανάλογα με το αυτοκίνητο, 6

Οι πρίζες παρέχονται για τη σύνδεση των παρελκομένων που φέρουν έγκριση από το Τεχνικό τμήμα μας.



Να συνδέετε μόνο αξεσουάρ με μέγιστη ισχύ 120 W (12 V).

Όταν χρησιμοποιούνται ταυτόχρονα πολλές πρίζες αξεσουάρ, η συνολική ισχύς των συνδεδεμένων αξεσουάρ δεν πρέπει να υπερβαίνει τα 180 W.

Κίνδυνος πυρκαγιάς.

ΑΠΟΘΗΚΕΥΤΙΚΟΙ ΧΩΡΟΙ ΣΤΗΝ ΚΑΜΠΙΝΑ

Χώροι αποθήκευσης στην μπροστινή πόρτα 1



Κανένα αντικείμενο δεν πρέπει να βρίσκεται στο δάπεδο (στη περιοχή μπροστά από τον οδηγό) καθώς σε περίπτωση φρεναρίσματος, τα αντικείμενα αυτά μπορεί να γλιστρήσουν κάτω από τα πεντάλ και να εμποδίσουν τη χρήση του.

Χώρος μικροαντικειμένων στην κεντρική κονσόλα



Κατά την οδήγηση, βεβαιωθείτε ότι το δοχείο που υπάρχει μέσα στην ποτηροθήκη είναι καλά κλεισμένο ώστε να μην ανατραπεί.

Κίνδυνος βλάβης στον γύρω ηλεκτρικό ή/και ηλεκτρονικό εξοπλισμό σε περίπτωση διαροής υγρού.

Χώρος αποθήκευσης στην κεντρική κονσόλα/Ζώνη φόρτισης με επαγωγή 2



Ανάλογα με το αυτοκίνητο, η ζώνη 2 είναι εξοπλισμένη με μια μαγνητική συσκευή C που έχει σχεδιαστεί για να κρατάει το smartphone σας στη θέση του, υπό την προϋπόθεση ότι είναι εξοπλισμένη με μαγνητική τεχνολογία ή ότι είναι εξοπλισμένη με μια συμβατή (μαγνητική) θήκη. Αυτό το σύστημα επιτρέπει τη σταθερή στερέωση ενώ βελτιστοποιεί τη φόρτιση της συσκευής σας.

Για περισσότερες πληροφορίες σχετικά με την κατάσταση φόρτισης, ανατρέξτε στις οδηγίες πολυμέσων.

ΑΠΟΘΗΚΕΥΤΙΚΟΙ ΧΩΡΟΙ ΣΤΗΝ ΚΑΜΠΙΝΑ

i Είναι σημαντικό να μην αφήνετε αντικείμενα (κάρτα εκκίνησης, USB κίνησης, κάρτα SD, πιστωτική κάρτα, κοσμήματα, κλειδιά, κέρματα κ.λπ.) **2** στη ζώνη επαγωγικής φόρτισης κατά τη φόρτιση του τηλεφώνου σας. Αφαιρέστε τις τυχόν μαγνητικές κάρτες ή τις πιστωτικές κάρτες από τη θήκη του τηλεφώνου προτού τοποθετήσετε το τηλέφωνό σας στην περιοχή της επαγωγικής φόρτισης **2**.

i Τυχόν αντικείμενα που έχετε αφήσει στην περιοχή επαγωγικής φόρτισης **2** ενδέχεται να υπερθερμανθούν. Συνιστάται να τα τοποθετήσετε στις περιοχές που έχουν προβλεφθεί για αυτόν το σκοπό (χώρος μικροαντικειμένων, θήκη αλεξήλιου κ.λπ.).

Τοποθέτηση για ποτήρι ή τασάκι **3**



Φροντίστε ώστε να μην εξέχει και να μην έχει τοποθετηθεί στους "ανοιχτούς" αποθηκευτικούς χώρους κανένα σκληρό, βαρύ ή αιχμηρό αντικείμενο, που θα μπορούσε να πεταχτεί πάνω στους επιβάτες σε περίπτωση απότομης στροφής, ξαφνικού φρεναρίσματος ή σύγκρουσης.

Ντουλαπάκι πλευράς συνοδηγού



Τραβήξτε τη λαβή **4** για να το ανοίξετε. Σε αυτό το ντουλαπάκι μικροαντικειμένων μπορείτε να τοποθετήσετε έγγραφα μεγέθους A4... Στο εσωτερικό του καλύμματος υπάρχει μια θήκη για στυλό, χάρτες κ.λπ.

ΑΠΟΘΗΚΕΥΤΙΚΟΙ ΧΩΡΟΙ ΣΤΗΝ ΚΑΜΠΙΝΑ



Κανένα αντικείμενο δεν πρέπει να βρίσκεται στο δάπεδο (στη περιοχή μπροστά από τον οδηγό) καθώς σε περίπτωση φρεναρίσματος, τα αντικείμενα αυτά μπορεί να γλιστρήσουν κάτω από τα πεντάλ και να εμποδίσουν τη χρήση του.

Χώρος αποθήκευσης στην κεντρική κονσόλα 5

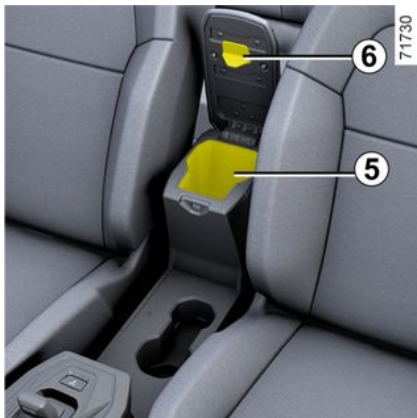

Σηκώστε το κάλυμμα του κεντρικού υποβραχιονίου 6.

Πίσω αποθηκευτικός χώρος 7



Χώρος αποθήκευσης στην πίσω πόρτα 8



Φροντίστε ώστε να μην εξέχει και να μην έχει τοποθετηθεί στους "ανοιχτούς" αποθηκευτικούς χώρους κανένα σκληρό, βαρύ ή αιχμηρό αντικείμενο, που θα μπορούσε να πεταχτεί πάνω στους επιβάτες σε περίπτωση απότομης στροφής, ξαφνικού φρεναρίσματος ή σύγκρουσης.

ΑΠΟΘΗΚΕΥΤΙΚΟΙ ΧΩΡΟΙ ΣΤΗΝ ΚΑΜΠΙΝΑ

Χώροι αποθήκευσης των μπροστινών καθισμάτων **9**

(ανάλογα με το μοντέλο του αυτοκινήτου)

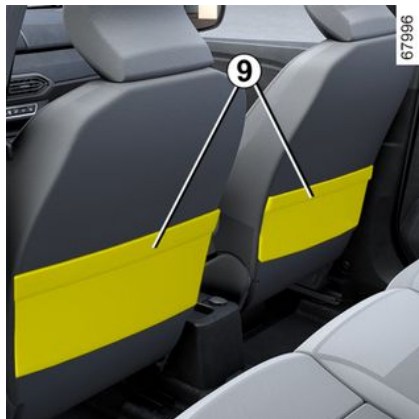

4

Άγκιστρα τσάντας **10**



Μέγιστο βάρος ανά άγκιστρο: 5 κιλά.

Ποτηροθήκη **11** και αποθηκευτικός χώρος **12**

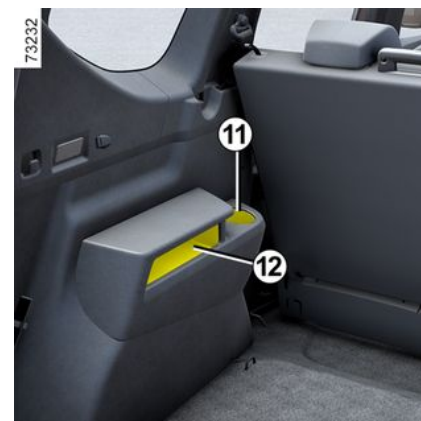

Κατά την οδήγηση, βεβαιωθείτε ότι το δοχείο που υπάρχει μέσα στην ποτηροθήκη είναι καλά κλεισμένο ώστε να μην ανατραπεί.

Κίνδυνος βλάβης στον γύρω ηλεκτρικό ή/και ηλεκτρονικό εξοπλισμό σε περίπτωση διαρροής υγρού.

ΑΠΟΘΗΚΕΥΤΙΚΟΙ ΧΩΡΟΙ ΣΤΗΝ ΚΑΜΠΙΝΑ

Πίσω ράφια 13

(ανάλογα με το μοντέλο του αυτοκινήτου)

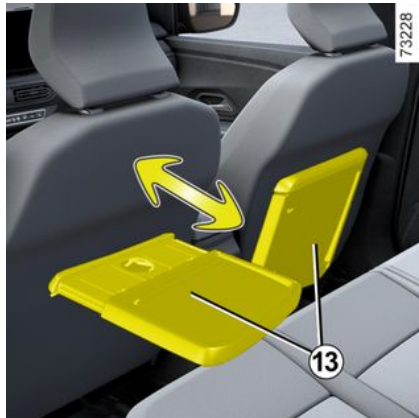

Ανεβάστε το ράφι στην οριζόντια θέση. Συνιστάται να χρησιμοποιείτε τα ράφια **13** μόνο όταν το αυτοκίνητο είναι ακινητοποιημένο.

Θήκη πολλαπλών αξεσουάρ YouClip 14, 15, 16 και 17

Ανάλογα με το αυτοκίνητο, έχουν σχεδιαστεί για να ασφαλίζουν τον κύβο **18**, τον λαμπτήρα **21**, τον γάντζο της τσάντας **23** (βρίσκεται στο χώρο αποσκευών) ή αξεσουάρ εγκεκριμένα από το Τεχνικό Τμήμα.

Επικοινωνήστε με έναν εγκεκριμένο αντιπρόσωπο για όλες τις συμβουλές.



Βεβαιωθείτε ότι τα αξεσουάρ YouClip είναι σωστά τοποθετημένα, ώστε να μην μπορούν να προβάλλονται στους επιβάτες κατά τη διάρκεια απότομης στροφής, φρεναρίσματος ή σε περίπτωση ατυχήματος.



ΑΠΟΘΗΚΕΥΤΙΚΟΙ ΧΩΡΟΙ ΣΤΗΝ ΚΑΜΠΙΝΑ



Κύβος 18

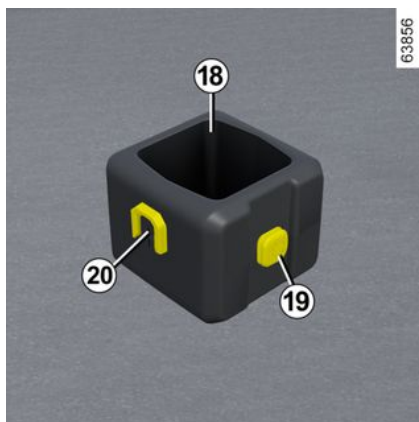

Για να τοποθετήσετε τον κύβο για αυτοκίνητα που διαθέτουν τέτοιο εξοπλισμό, σύρετε τη βάση **20** του κύβου από πάνω προς τα κάτω στη θήκη πολλαπλών αξεσουάρ **14** ή **15**.

Μπορείτε να χρησιμοποιήσετε τον κύβο ως ποτηροθήκη.

Για να αφαιρέσετε τον κύβο, σύρετε τη βάση **20** του κύβου από κάτω προς τα πάνω στη θήκη πολλαπλών εξαρτημάτων.

Μέγιστο βάρος ανά κύβο: 0,5 χγρ.

Λαμπτήρας 21

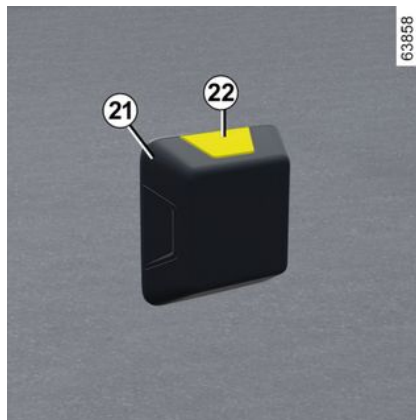

Μπορείτε να τοποθετήσετε τον λαμπτήρα στη βάση **19** του κύβου ή σε μία από τις βάσεις πολλαπλών εξαρτημάτων **14**, **15**, **16** ή **17**.

Πατήστε το κουμπί **22** για να ανάψετε τη λυχνία.

Γάντζος για τσάντες 23

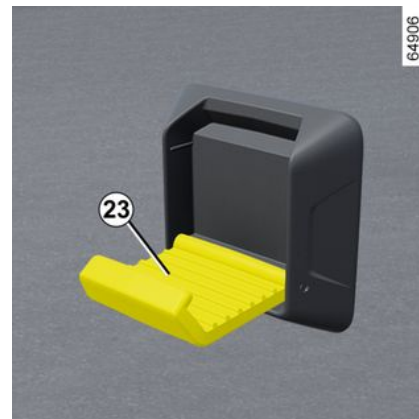

Μπορείτε να τοποθετήσετε τον γάντζο για τσάντες στη βάση **19** του κύβου ή σε μία από τις βάσεις πολλαπλών εξαρτημάτων **14**, **15**, **16** ή **17**.

Μέγιστο βάρος ανά γάντζο στη βάση του κύβου: 1 χγρ.

Μέγιστο βάρος ανά γάντζο στη βάση **14**: 2 χγρ.

Μέγιστο βάρος ανά γάντζο στη βάση **16**: 5 χγρ.

ΜΕΤΑΦΟΡΑ ΑΝΤΙΚΕΙΜΕΝΩΝ

Αποθηκευτικός χώρος

Κάλυμμα αποσκευών

Για να τυλίξετε το κάλυμμα του πορτ-μπαγκάζ **1**



Τραβήξτε ελαφρά προς το μέρος σας το κάλυμμα αποσκευών **1**, κρατώντας το από τα άκρα (κίνηση **A**), για να απελευθερώσετε τους πείρους από τα σημεία στερέωσής τους που βρίσκονται σε κάθε πλευρά του χώρου αποσκευών.

Χρησιμοποιήστε τα άκρα για να καθοδηγήσετε το κάλυμμα αποσκευών, καθώς τυλίγεται.

Εξαγωγή/επανατοποθέτηση του διαχωριστικού καλύμματος αποσκευών



Ωθήστε το κάλυμμα αποσκευών προς τα δεξιά (κίνηση **B**) και ανασηκώστε την αριστερή πλευρά του μηχανισμού τυλίγματος.

Για την επανατοποθέτηση του καλύμματος αποσκευών, περάστε τη δεξιά πλευρά και, στη συνέχεια, ωθήστε την προς τα δεξιά και κατεβάστε την αριστερή πλευρά του μηχανισμού τυλίγματος μέσα στην υποδοχή του.

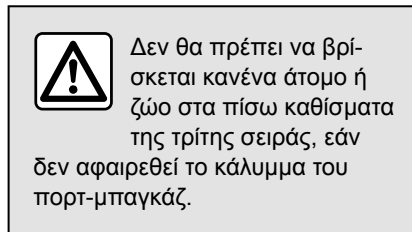

Δεν θα πρέπει να βρίσκεται κανένα άτομο ή ζώο στα πίσω καθίσματα της τρίτης σειράς, εάν δεν αφαιρεθεί το κάλυμμα του πορτ-μπαγκάζ.

Τακτοποίηση καλύμματος αποσκευών



Μπορείτε να αποθηκεύσετε το κάλυμμα αποσκευών **1** απευθείας στο δάπεδο.

Για να το κάνετε αυτό, αφαιρέστε το κάλυμμα **2** και τοποθετήστε τη δεξιά πλευρά του αναδιπλωμένου καλύμματος αποσκευών **1** στο περίβλημα **3**.

ΜΕΤΑΦΟΡΑ ΑΝΤΙΚΕΙΜΕΝΩΝ



Μην τοποθετείτε κανένα αντικείμενο και ιδιαίτερα βαριά ή σκληρά αντικείμενα επάνω στο κάλυμμα αποσκευών. Σε περίπτωση απότομου φρεναρίσματος ή ατυχήματος είναι πιθανό αυτά τα αντικείμενα να θέσουν σε κίνδυνο τους επιβάτες του αυτοκινήτου.

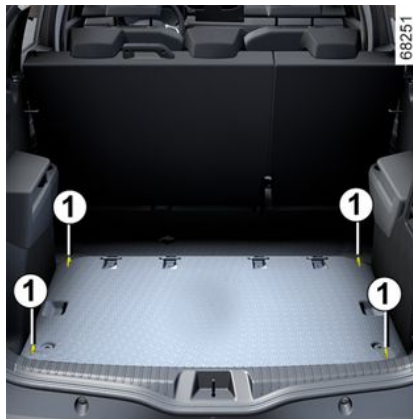

Τοποθετείτε πάντοτε τα βαρύτερα αντικείμενα απευθείας επάνω στο δάπεδο. Χρησιμοποιείτε, όταν το αυτοκίνητο είναι εξοπλισμένο με αυτό το σύστημα, τα άγκιστρα πρόσδεσης που βρίσκονται στο δάπεδο του πορτ-μπαγκάζ. Η φόρτωση πρέπει να γίνεται κατά τέτοιο τρόπο ώστε κανένα αντικείμενο να μην είναι δυνατόν να εκτιναχθεί εμπρός, επάνω στους επιβάτες, σε περίπτωση απότομου φρεναρίσματος. Ασφαλίστε τις πίσω ζώνες ασφαλείας ακόμα και εάν δεν υπάρχουν επιβάτες.

ΑΠΟΘΗΚΕΥΤΙΚΟΙ ΧΩΡΟΙ ΣΤΟ ΠΟΡΤ-ΜΠΑΓΚΑΖ

Άγκιστρα πρόσδεσης

Τα σημεία στερέωσης **1** που βρίσκονται μέσα στο πορτ-μπαγκάζ επιτρέπουν την πρόσδεση του φορτίου.



Τοποθετείτε πάντοτε τα αντικείμενα που μεταφέρετε στο πορτ-μπαγκάζ, έτσι ώστε τα πιο βαριά αντικείμενα να στηρίζονται στην πλάτη του πίσω καθίσματος.

Μεταφορά αντικειμένων στο πορτ-μπαγκάζ

Τοποθετείτε πάντοτε τα αντικείμενα που μεταφέρετε στο πορτ-μπαγκάζ, με τρόπο ώστε η μεγαλύτερη επιφάνειά τους να στηρίζεται:

ΜΕΤΑΦΟΡΑ ΑΝΤΙΚΕΙΜΕΝΩΝ

73219

A



ΤΙΣ ΠΛΑΤΕΣ ΤΩΝ ΠΙΣΩ ΚΑΘΙΣΜΑΤΩΝ, ΓΙΑ ΚΑΝΟΝΙΚΑ ΦΟΡΤΙΑ (ΠΑΡΑΔΕΙΓΜΑ **A**),

73220

B



τα μπροστινά καθίσματα όταν τα πίσω καθίσματα είναι αναδιπλωμένα → **63** (παράδειγμα **B**).

Βεβαιωθείτε ότι τα αντικείμενα που μεταφέρονται είναι ομοιόμορφα κατανεμημένα σε όλο το χώρο φόρτωσης.

Εάν πρέπει να μεταφέρετε αντικείμενα τοποθετημένα επάνω στην πλάτη του καθίσματος την οποία έχετε κατεβάσει, είναι υποχρεωτικό να αφαιρείτε τα προσκέφαλα πριν κατεβάσετε την πλάτη έτσι ώστε να φέρετε όσο το δυνατόν περισσότερο σε επαφή την πλάτη με το έδρανο



Τοποθετείτε πάντοτε τα βαρύτερα αντικείμενα απευθείας επάνω στο δάπεδο. Αν το όχημα είναι εξοπλισμένο, χρησιμοποιείτε τα σημεία πρόσδεσης **1** που βρίσκονται στο δάπεδο του πορτομπαγκάζ. Η φόρτωση πρέπει να γίνεται κατά τέτοιο τρόπο ώστε κανένα αντικείμενο να μην είναι δυνατόν να εκτιναχθεί εμπρός, επάνω στους επιβάτες, σε περίπτωση απότομου φρεναρίσματος. Ασφαλιζετε τις πίσω ζώνες ασφαλείας ακόμα και εάν δεν υπάρχουν επιβάτες.

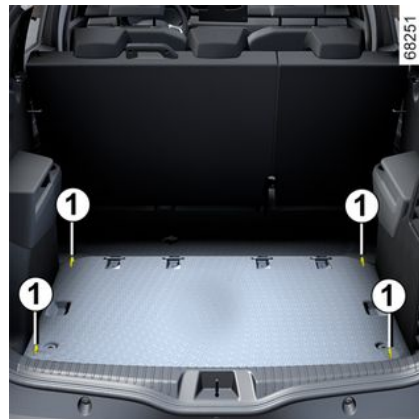

68251

4

Δίκτυ συγκράτησης αποσκευών

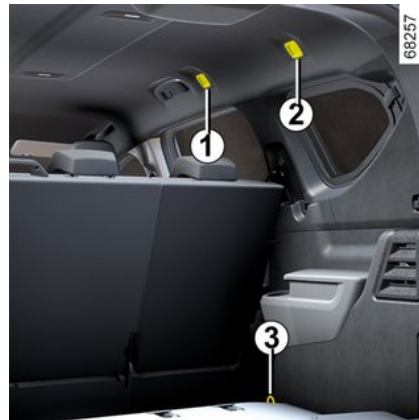

68257

ΜΕΤΑΦΟΡΑ ΑΝΤΙΚΕΙΜΕΝΩΝ

Για τα αυτοκίνητα που είναι εξοπλισμένα με αυτό το σύστημα, το διαχωριστικό πλέγμα χρησιμεύει κατά τη μεταφορά ζώων ή αποσκευών που πρέπει να απομονωθούν από το χώρο των επιβατών.

Τοποθετείται πίσω από το μονοκόμματο κάθισμα της δεύτερης σειράς ή πίσω από τα καθίσματα του οδηγού και του συνοδηγού.



Το διαχωριστικό πλέγμα αποσκευών δεν πρέπει να χρησιμοποιείται για τη συγκράτηση ή τη στερέωση των αντικειμένων.
Κίνδυνος τραυματισμών

Τοποθέτηση του διαχωριστικού πλέγματος πίσω από τα πίσω καθίσματα δεύτερης σειράς

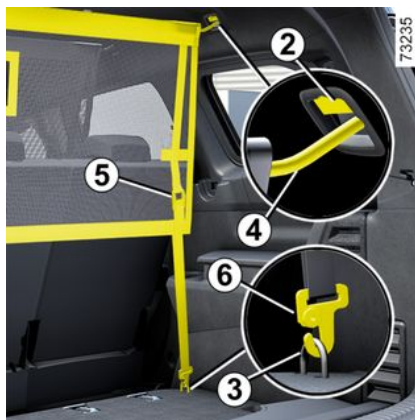

Στο εσωτερικό του αυτοκινήτου, από κάθε πλευρά:

- αφαιρέστε τα πίσω καθίσματα της τρίτης σειράς,
- τοποθετήστε την επάνω ράβδο του δικτυού **4** στα σημεία στερέωσης,
- ανασηκώστε το κάλυμμα **2** για να αποκτήσετε πρόσβαση στα σημεία στερέωσης που χρησιμεύουν ως επάνω στερέωση του πλέγματος,
- τοποθετήστε την επάνω ράβδο του δικτυού **4** στα σημεία στερέωσης,
- στερεώστε τα δύο άγκιστρα **6** των ιμάντων του πλέγματος **5** στα σημεία στερέωσης **3**,

- ρυθμίστε τον ιμάντα του πλέγματος **5**, έτσι ώστε να τεντωθεί καλά.



Μην τοποθετείτε το διαχωριστικό πλέγμα αποσκευών σε αυτή τη θέση, όταν υπάρχει επιβάτης στο πίσω κάθισμα.
Η ετικέτα **A** που βρίσκεται στο πλάι του δικτυού αποσκευών, σας υπενθυμίζει αυτές τις οδηγίες.

ΜΕΤΑΦΟΡΑ ΑΝΤΙΚΕΙΜΕΝΩΝ

Τοποθέτηση του διαχωριστικού πλέγματος πίσω από τα εμπρός καθίσματα

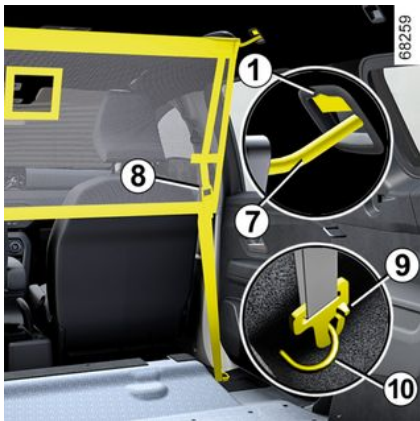

Στο εσωτερικό του αυτοκινήτου, από κάθε πλευρά:

- σηκώστε το κάθισμα και το πίσω μονοκόμματο κάθισμα της δεύτερης σειράς μέχρι να βρεθεί σε όρθια θέση.
- ανασηκώστε το κάλυμμα **1** για να αποκτήσετε πρόσβαση στα σημεία στερέωσης που χρησιμεύουν ως επάνω στερέωση του πλέγματος,
- τοποθετήστε την επάνω ράβδο του δικτύου **7** στα σημεία στερέωσης,
- στερεώστε τα δύο άγκιστρα **9** των ιμάντων του πλέγματος **8** στα σημεία στερέωσης **10**,

- ρυθμίστε τον ιμάντα του πλέγματος **8**, έτσι ώστε να τεντωθεί καλά.



Το διαχωριστικό πλέγμα αποσκευών έχει προβλεφθεί για να αντέχει μέγιστο βάρος 10 κιλών.

Κίνδυνος τραυματισμών

Ρυμούλκα



Επιλογή και τοποθέτηση εξοπλισμού ρυμούλκησης
Μέγιστο βάρος εξοπλισμού ρυμούλκησης

Κοτσαδόρος ρυμούλκησης (τραβέρσα και κοτσαδόρος) που δεν έχει τοποθετηθεί αρχικά στο όχημα: ολόκληρος ο κοτσαδόρος ρυμούλκησης και τα εξαρτήματα δεν πρέπει να υπερβαίνουν τα **23 χιλγ.**

Οποιαδήποτε συσκευή ρυμούλκησης δεν πρέπει να εμποδίζει κανένα στοιχείο φωτισμού ή την πινακίδα κυκλοφορίας όταν δεν χρησιμοποιείται.

Σε κάθε περίπτωση, είστε υποχρεωμένοι να συμμορφώσετε με τους κανονισμούς της χώρας στην οποία βρίσκεστε.

Για την τοποθέτηση και για τις συνθήκες χρήσης, συμβουλευθείτε τις οδηγίες τοποθέτησης του εξοπλισμού.

Σας συμβουλεύουμε να φυλάτε αυτό το βιβλίο μαζί με τα υπόλοιπα έγγραφα του σετ αυτοκινήτου.

ΜΕΤΑΦΟΡΑ ΑΝΤΙΚΕΙΜΕΝΩΝ

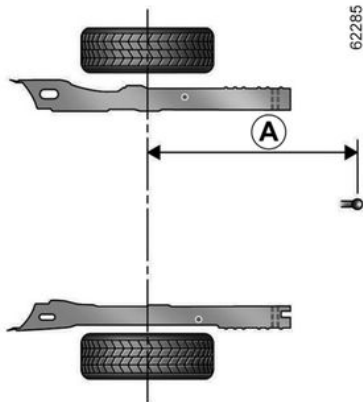

Έκδοση στέισιον:

A = 944 χιλ. μέγιστο

62286

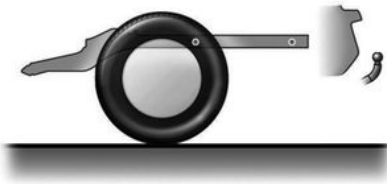

Εξοπλισμός μεταφοράς

Προφυλάξεις κατά τη χρήση

Κατά τη χρήση της πόρτας του πορτμπαγκάζ

Πριν από το χειρισμό της πόρτας πορτμπαγκάζ, ελέγξτε τα αντικείμενα ή/και τα αξεσουάρ (σύστημα στερέωσης ποδηλάτων, μπαγκαζιέρα οροφής, κ.λπ.) που είναι τοποθετημένα στις μπάρες οροφής: πρέπει να είναι κατάλληλα τοποθετημένα και ασφαλισμένα, και δεν πρέπει να εμποδίζουν το άνοιγμα της πόρτας χώρου αποσκευών.



Βεβαιωθείτε ότι τα αντικείμενα που μεταφέρονται είναι ομοιόμορφα κατανεμημένα σε ολόκληρο τον χώρο φόρτωσης εξοπλισμού.



Απαγορεύεται η προσάρτηση οποιασδήποτε διάταξης μεταφοράς (σχάρα ποδηλάτων, μπαγκαζιέρα κ.λπ.) που στηρίζεται στην πόρτα του χώρου αποσκευών. Για να εγκαταστήσετε μια διάταξη μεταφοράς στο αυτοκίνητό σας, απευθυνθείτε σε εξουσιοδοτημένο Αντιπρόσωπο.

Εξοπλισμός μεταφοράς οροφής



Απαγορεύεται η τοποθέτηση οποιασδήποτε συσκευής μεταφοράς στην οροφή αυτοκινήτων που δεν είναι αρχικά εφοδιασμένα με διαμήκεις ή αρθρωτές μπάρες οροφής.

ΜΕΤΑΦΟΡΑ ΑΝΤΙΚΕΙΜΕΝΩΝ

i Για να επιλέξετε τον κατάλληλο εξοπλισμό για το όχημά σας, σας συνιστούμε να συμβουλευθείτε ένα Επίσημο Συνεργείο της μάρκας. Για την τοποθέτηση του εξοπλισμού και για τις συνθήκες χρήσης, συμβουλευθείτε τις οδηγίες τοποθέτησης του κατασκευαστή. Σας συμβουλευόμαστε να φυλάτε αυτό το βιβλίο μαζί με τα υπόλοιπα έγγραφα του σετ αυτοκινήτου.

Αυτοκίνητα εξοπλισμένα με πολυμορφικές μπάρες οροφής

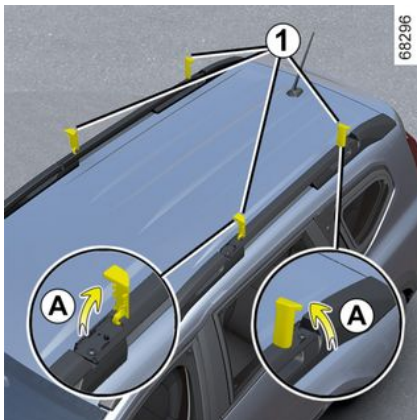

Εάν το αυτοκίνητο είναι εξοπλισμένο, η συσκευή αυτή σας επιτρέπει να τοποθετήσετε τις μπάρες οροφής είτε στην εγκάρσια θέση (θέση μεταφοράς) είτε στη διαμήκη θέση (τυπική θέση).

Μέγιστο επιτρεπόμενο φορτίο στις μπάρες οροφή: 80 χγρ. (συμπεριλαμβάνεται ο εξοπλισμός μεταφοράς).

Για να τοποθετήσετε τις μπάρες σε εγκάρσια θέση:

– ξεκουμπώστε τα περιστρεφόμενα καλύμματα **1** και τοποθετήστε τα στην κατακόρυφη θέση (κίνηση **A**),

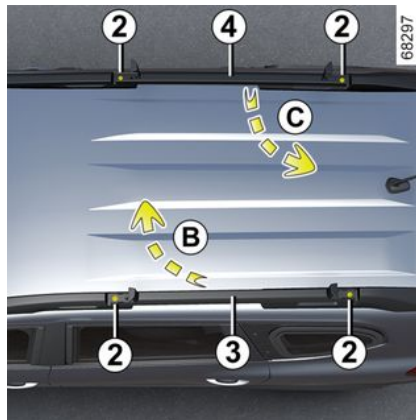

– ξεσφίξτε τις βίδες **2** χρησιμοποιώντας το δυναμόκλειδο **7** που βρίσκεται στο ντουλαπάκι του αυτοκινήτου,
– ανυψώστε τις μπάρες **3** και **4** και τοποθετήστε τις σε εγκάρσια θέση **5**. Για

να το κάνετε αυτό, τοποθετήστε τη μπάρα **3** (κίνηση **B**) στην μπροστινή θέση και, στη συνέχεια, τοποθετήστε τη μπάρα **4** (κίνηση **Γ**) στην πίσω θέση.

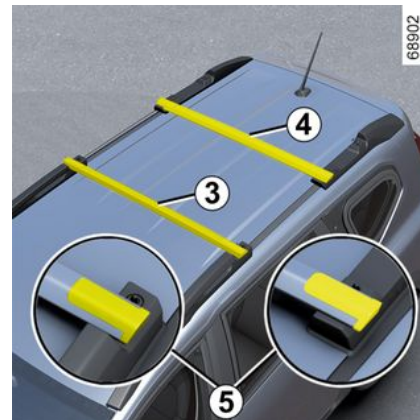

4

ΜΕΤΑΦΟΡΑ ΑΝΤΙΚΕΙΜΕΝΩΝ

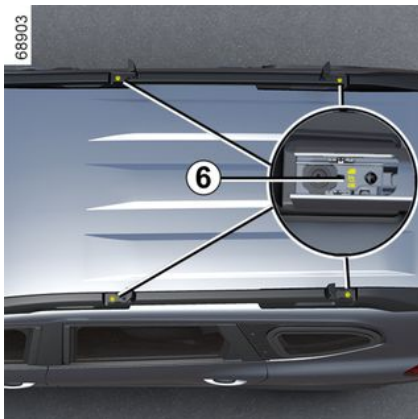

Σημείωση: βεβαιωθείτε ότι οι μπάρες **3** και **4** είναι σωστά τοποθετημένες και, ανάλογα με το αυτοκίνητο, ότι συμμορφώνονται με την κατεύθυνση που δείχνει κάθε σημάδι **6** που βρίσκεται στις βάσεις σε κάθε άκρο της κάθε μπάρας.

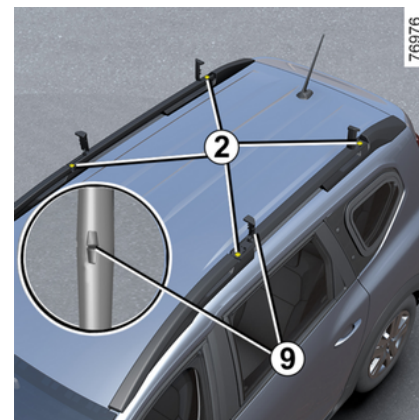
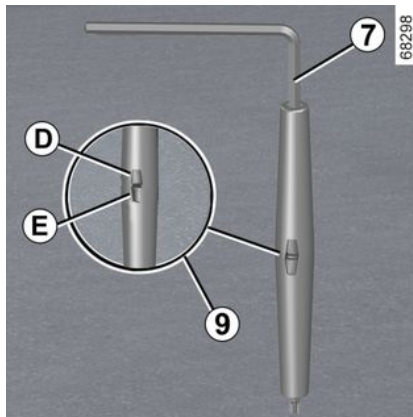
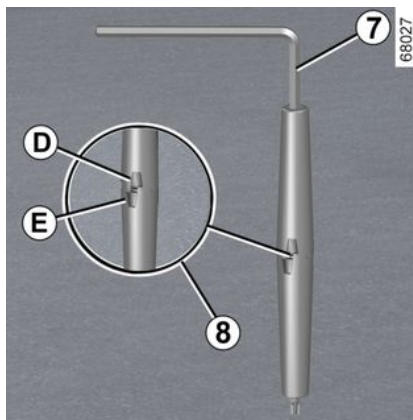

– χρησιμοποιήστε το εργαλείο **7** για να σφίξετε τα μπουλόνια **2**: οι δείκτες **D** και **E** που βρίσκονται στο εργαλείο είναι μετατοπισμένοι (ένδειξη **8**),
– σφίξτε τα μπουλόνια **2** όσο το δυνατόν περισσότερο με το εργαλείο **7**, μέχρι οι δείκτες **D** και **E** που βρίσκονται στο εργαλείο **7** να είναι παράλληλοι (σημείο **9**),
– επανασυνδέστε τα περιστροφικά καλύμματα **1**.

Σημείωση: οι μπάρες **3** και **4** δεν είναι εναλλάξιμες.

ΜΕΤΑΦΟΡΑ ΑΝΤΙΚΕΙΜΕΝΩΝ

i Απαγορεύεται αυστηρά να τοποθετείτε τις μπάρες οροφής σε εγκάρσια θέση (θέση μεταφοράς), κατά τη διέλευση του αυτοκινήτου από πλυντήριο εξοπλισμένο με βούρτσες με κυλίνδρους.



Μπάρες οροφής στην εγκάρσια θέση

Η μέγιστη ταχύτητα πρέπει να περιορίζεται στα 130 χλμ/ώρα.

Κατά τη διάρκεια του ταξιδιού, ελέγξτε την εγκατάσταση και σφίξτε τις βίδες κάθε 300 μίλια (500 χλμ.) περίπου.

i Όταν δεν χρησιμοποιείτε τις μπάρες σε εγκάρσια θέση, επανατοποθετήστε τις μπάρες σε διαμήκη θέση προκειμένου να μην αυξάνεται η κατανάλωση καυσίμου και να μην προκαλείται θόρυβος από τον αέρα.

Για να τοποθετήσετε τις μπάρες σε διαμήκη θέση:

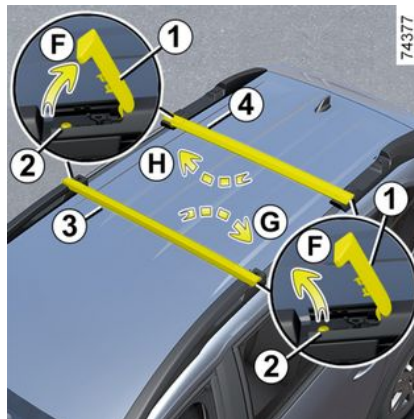

– ξεκουμπώστε τα περιστρεφόμενα καλύμματα **1** και τοποθετήστε τα στην κατακόρυφη θέση (κίνηση **F**),
– ξεσφίξτε τις βίδες **2** χρησιμοποιώντας το δυναμόκλειδο **7** που βρίσκεται στο ντουλαπάκι του αυτοκινήτου,
– σηκώνετε τις ράβδους **3** και **4** και τις τοποθετείτε στη διαμήκη θέση **10**. Για να το κάνετε αυτό, τοποθετήστε τη ράβδο **3** (κίνηση **G**) και τη ράβδο **4** (κίνηση **H**) στη διαμήκη θέση.

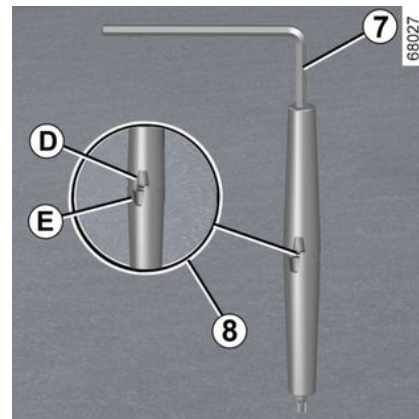
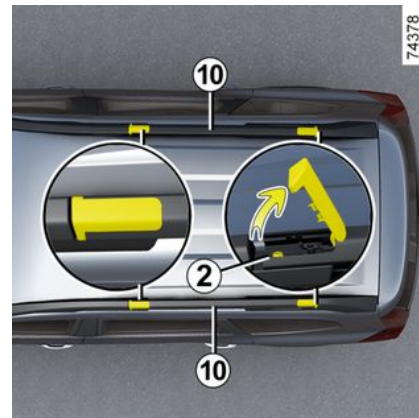

ΜΕΤΑΦΟΡΑ ΑΝΤΙΚΕΙΜΕΝΩΝ

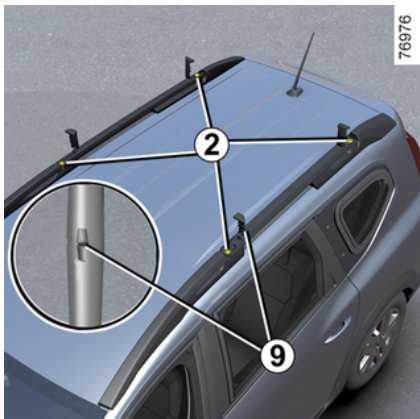
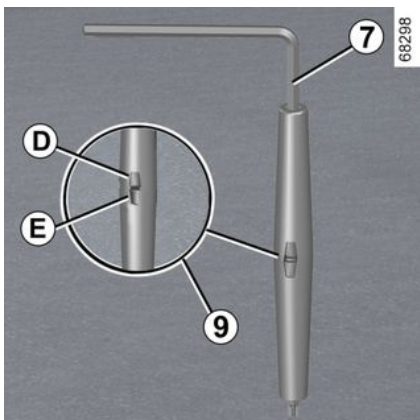

– σφίξτε τα μπουλόνια **2** όσο το δυνατόν περισσότερο χρησιμοποιώντας ένα δυναμόκλειδο **7**, μέχρι οι δείκτες **D**

και **E** που βρίσκονται στο εργαλείο **7** να είναι παράλληλες (σημείο **9**),

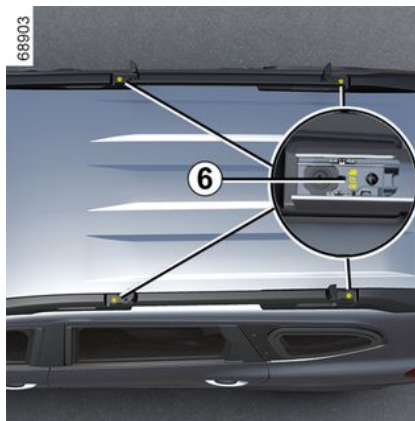

Σημείωση: βεβαιωθείτε ότι οι μπάρες **3** και **4** είναι σωστά τοποθετημένες και, ανάλογα με το αυτοκίνητο, ότι συμμορφώνονται με την κατεύθυνση που δείχνει κάθε σημάδι **6** που βρίσκεται στις βάσεις σε κάθε άκρο της κάθε μπάρας.

– επανασυνδέστε τα περιστροφικά καλύμματα **1**.

Σημείωση: οι μπάρες **3** και **4** δεν είναι εναλλάξιμες.



Βεβαιωθείτε ότι οι δύο πολυμορφικές ράβδοι οροφής είναι σωστά τοποθετημένες και ασφαλισμένες.



Οι πολυμορφικές μπάρες οροφής αρχικά συναρμολογούνται και εγκρίνονται από το Τεχνικό τμήμα μας.
Παρέχονται μαζί με τις βίδες **2** και το εργαλείο **7**. Αυτά πρέπει να χρησιμοποιούνται μόνο για να τοποθετείτε τις μπάρες οροφής στο όχημα.
Σε περίπτωση απώλειας, επικοινωνήστε με ένα Επίσημο Συνεργείο της μάρκας για να τα προμηθευτείτε.

ΜΕΤΑΦΟΡΑ ΑΝΤΙΚΕΙΜΕΝΩΝ



Βεβαιωθείτε ότι τα αντικείμενα ή/και τα αξεσουάρ (σύστημα στερέωσης ποδηλάτων, μπαγκαζιέρα οροφής κ.λπ.) που είναι τοποθετημένα στις πολυμορφικές μπάρες οροφής είναι σωστά τοποθετημένα, ομοιόμορφα κατανεμημένα και ασφαλισμένα.

συστήματα του αυτοκινήτου (σχάρα στερέωσης ποδηλάτων, σχάρα για σκι...):

- στη σχάρα οροφής,
- στις εγκάρσιες μπάρες οροφής που είναι στερεωμένες στις διαμήκεις μπάρες οροφής **11**,
- απευθείας στις διαμήκεις μπάρες οροφής.

Μέγιστο επιτρεπόμενο φορτίο στις μπάρες οροφή: 80 χγρ. (συμπεριλαμβάνεται ο εξοπλισμός μεταφοράς).

Αυτοκίνητα εξοπλισμένα με διαμήκεις μπάρες οροφής



Εφόσον το αυτοκίνητο διαθέτει τον κατάλληλο εξοπλισμό, μπορείτε να μεταφέρετε αποσκευές ή συμπληρωματικά

ΠΡΟΣΒΑΣΗ ΣΤΟΝ ΚΙΝΗΤΗΡΑ, ΕΠΙΠΕΔΑ

Καπό κινητήρα



Για να ανοίξετε το καπό, τραβήξτε τη λαβή **1** που βρίσκεται στην αριστερή πλευρά του ταμπλό, με μια πόρτα ανοιχτή.

Ξεκλειδώμα ασφάλειας καπό

Για να ξεκλειδώσετε, ανασηκώστε απαλά το καπό και πιέστε τη γλωττίδα **4** προς την κατεύθυνση που υποδεικνύει το βέλος **A** για να απελευθερώσετε την ασφάλεια **2**.



Πριν από οποιαδήποτε εργασία στον χώρο του κινητήρα, απαιτείται να απενεργοποιήσετε το σύστημα ανάφλεξης → **175** → **178**.

Ανοιγμα καπό κινητήρα



Σηκώστε το καπό και αποσυνδέστε το στήριγμα **6** από το στήριγμά του **3**, για τη δική σας ασφάλεια, τοποθετήστε το στήριγμα στην υποδοχή συγκράτησής του **5**.

Κλείσιμο καπό κινητήρα

Βεβαιωθείτε ότι δεν ξεχάσατε τίποτα στο χώρο κινητήρα.

Για να κλείσετε το καπό, επανατοποθετήστε το στήριγμα **6** στη θέση τοποθέτησης **3**, κρατήστε το καπό στη μέση και, στη συνέχεια, κατεβάστε το καπό μέχρι 30 cm πάνω από την κλειστή θέση πριν το αφήσετε. Κλείνει, ασφαρίζοντας αυτόματα με το βάρος του.



Λάβετε υπόψη σας όταν εργάζεστε κοντά στον κινητήρα ότι μπορεί να είναι ζεστός. Το βεντιλατέρ ψύξης μπορεί να αρχίσει να λειτουργεί ανά πάσα στιγμή. Η ετικέτα  στο χώρο του κινητήρα σας το υπενθυμίζει.
Κίνδυνος τραυματισμών.



Κατά τη διάρκεια επεμβάσεων μέσα στο χώρο κινητήρα, βεβαιωθείτε ότι το χειριστήριο υαλοκαθαριστήρων βρίσκεται στη θέση σταματήματος.
Κίνδυνος τραυματισμών.

ΠΡΟΣΒΑΣΗ ΣΤΟΝ ΚΙΝΗΤΗΡΑ, ΕΠΙΠΕΔΑ



Αποφύγετε την άσκηση πίεσης στο καπό του κινητήρα: κίνδυνος κλεισίματος του καπό κατά λάθος.



Βεβαιωθείτε ότι το καπό έχει ασφαλίσει σωστά. Βεβαιωθείτε ότι τίποτα δεν παρεμποδίζει το γλωσσίδι ασφάλισης (χαλίκια, πανί...).



Μετά από οποιαδήποτε επέμβαση στον χώρο του κινητήρα, βεβαιωθείτε ότι δεν έχετε ξεχάσει κάτι (πανί, εργαλεία κλπ.). Διαφορετικά, υπάρχει περίπτωση να προκληθεί ζημιά στον κινητήρα ή να προκληθεί πυρκαγιά.



Σε περίπτωση σύγκρουσης, ακόμη και ελαφριάς πάνω στη μάσκα ή το καπό, ζητήστε το συντομότερο να ελεγχθεί το σύστημα κλειδώματος του καπό από έναν εξουσιοδοτημένο επισκευαστή της μάρκας.

Λάδι κινητήρα

Γενικά

Ένας κινητήρας καύσης χρησιμοποιεί λάδι για τη λίπανση και την ψύξη των κινούμενων εξαρτημάτων του και είναι φυσιολογικό να απαιτείται επαναπλήρωση της στάθμης μεταξύ των προγραμματισμένων αλλαγών λαδιού.

Ωστόσο, εάν μετά την περίοδο του ροτارىσματος, χρειάζεται να συμπληρώσετε περισσότερο από 0,5 λίτρα για κάθε 1.000 χλμ., επικοινωνήστε με τον εξουσιοδοτημένο αντιπροσωπώ σας.

Περιοδικότητα: ελέγχετε περιοδικά τη στάθμη του λαδιού και οπωσδήποτε πριν από κάθε μεγάλο ταξίδι. Διαφορετικά υπάρχει κίνδυνος καταστροφής του κινητήρα σας.

Ανάγνωση στάθμης λαδιού

Η ανάγνωση της στάθμης πρέπει να γίνεται σε οριζόντιο έδαφος και μετά από μακροχρόνια στάση του κινητήρα.

Για να μάθετε τη στάθμη λαδιού με ακρίβεια και να βεβαιωθείτε ότι η στάθμη δεν είναι υψηλότερη από τη μέγιστη (κίνδυνος ρωγμής στον κινητήρα), πρέπει να χρησιμοποιήσετε οπωσδήποτε το δείκτη.

Ανάλογα με το αυτοκίνητο, η οθόνη στο καντράν προειδοποιεί μόνο όταν η στάθμη λαδιού βρίσκεται στο ελάχιστο επίπεδο.

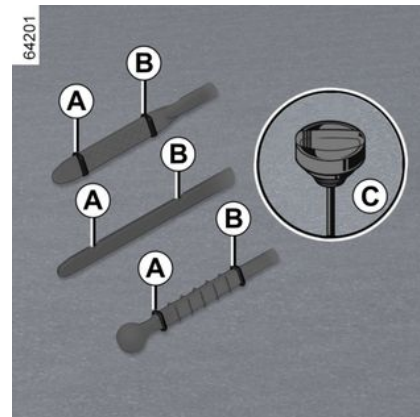

– Βγάλτε τον δείκτη και σκουπίστε τον με ένα καθαρό πανί που δεν αφήνει χνούδι,

ΠΡΟΣΒΑΣΗ ΣΤΟΝ ΚΙΝΗΤΗΡΑ, ΕΠΙΠΕΔΑ

- βάλτε τον δείκτη μέχρι το τέρμα στη θέση του (στα αυτοκίνητα που είναι εξοπλισμένα με "τάπα-δείκτη" **C**, βιδώστε εντελώς την τάπα),
- αφαιρέστε ξανά τη ράβδο στάθμης,
- να κοιτάζετε τη στάθμη: δεν πρέπει ποτέ να πέφτει κάτω από το επίπεδο "MINI" **A** ούτε να υπερβαίνει το επίπεδο "MAXI" **B**.

Μόλις ολοκληρώσετε την εργασία, φροντίστε να βάλετε τον δείκτη μέχρι τέρμα ή να βιδώσετε εντελώς την "τάπα-δείκτη".



Χρησιμοποιείτε ένα χωνί ή προσπατήστε την περιοχή του στομίου πλήρωσης για να αποφύγετε τη διαφυγή λαδιού κινητήρα πάνω σε ένα ζεστό μέρος στο χώρο του κινητήρα ή σε κάποιο ευαίσθητο εξάρτημα (π.χ.: ηλεκτρικά εξαρτήματα).

Κίνδυνος πυρκαγιάς.



Υπέρβαση της μέγιστης στάθμης λαδιού κινητήρα

Σε καμία περίπτωση, δεν επιτρέπεται η υπέρβαση της μέγιστης στάθμης **B** πλήρωσης: αυτό θα προκαλούσε ζημιά στον κινητήρα και στο σύστημα ελέγχου εκπομπής καυσαερίων. Εάν η στάθμη είναι υψηλότερη από το επίπεδο MAXI, **μην εκκινείτε το αυτοκίνητό σας**, συμβουλευθείτε ένα Επίσημο Συνεργείο της μάρκας.

Αναπλήρωση, γέμισμα, αλλαγή λαδιού

συμπλήρωμα/γέμισμα

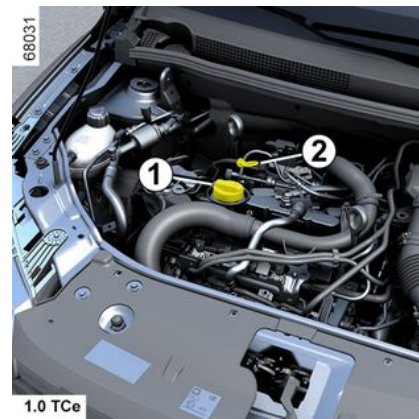

Το αυτοκίνητο πρέπει να είναι σταθμευμένο σε επίπεδο έδαφος και ο κινητήρας πρέπει να είναι σταματημένος και κρύος (π.χ. πριν από την πρώτη εκκίνηση του κινητήρα την ίδια ημέρα).



Προτού προβείτε σε οποιαδήποτε ενέργεια στο χώρο του κινητήρα, πρέπει να απενεργοποιήσετε την ανάφλεξη → 175 ή → 178.

ΠΡΟΣΒΑΣΗ ΣΤΟΝ ΚΙΝΗΤΗΡΑ, ΕΠΙΠΕΔΑ

i Μην υπερβείτε την ένδειξη μέγιστης στάθμης **"MAXI"** και μην ξεχάσετε να επανατοποθετήσετε την τάπα **1** και τον δείκτη στάθμης **2**.

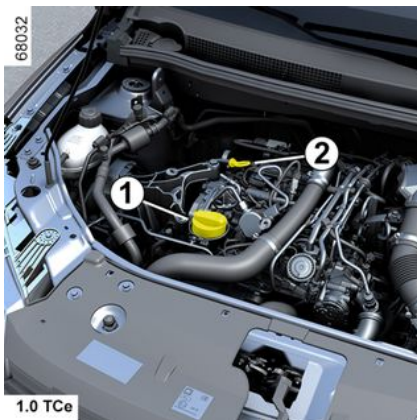

- Χαλαρώστε το καπάκι **1**,
- συμπληρώστε ως τη στάθμη (ενδεικτικά, η χωρητικότητα μεταξύ του σημείου "MINI" και του σημείου "MAXI" στη βυθομετρική ράβδο **2** είναι μεταξύ 1,5 και 2 λ. ανάλογα με τον κινητήρα,
- Περιμένετε περίπου 20 λεπτά για να κυλήσει το λάδι,
- ελέγξτε τη στάθμη με τον δείκτη **2** (όπως περιγράφεται προηγουμένως).

Μόλις ολοκληρώσετε την εργασία, φροντίστε να βάλετε τον δείκτη μέχρι τέρμα ή να βιδώσετε εντελώς την "τάπα-δείκτη".

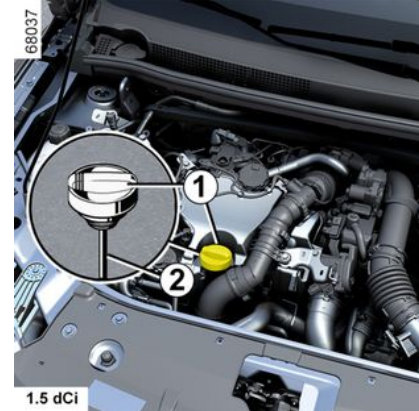
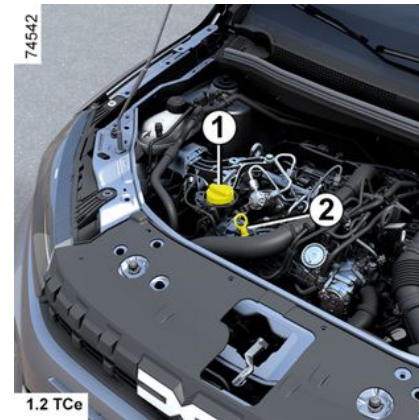
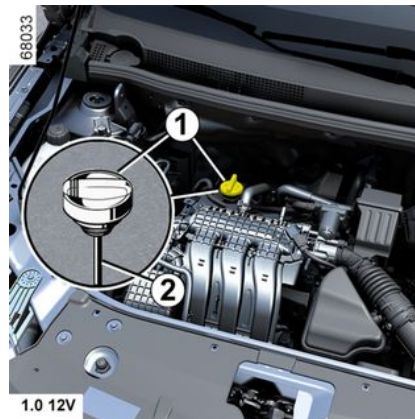

5

ΠΡΟΣΒΑΣΗ ΣΤΟΝ ΚΙΝΗΤΗΡΑ, ΕΠΙΠΕΔΑ



Υπέρβαση της μέγιστης στάθμης λαδιού κινητήρα

Σε καμία περίπτωση, δεν επιτρέπεται η υπέρβαση της μέγιστης στάθμης πλήρωσης: αυτό θα προκαλούσε ζημιά στον κινητήρα και στο σύστημα ελέγχου εκπομπής καυσαερίων.

Εάν η στάθμη υπερβαίνει τη στάθμη MAXI, **μην ξεκινήσετε το αυτοκίνητό**, απευθυνθείτε σε εξουσιοδοτημένο αντιπρόσωπο.

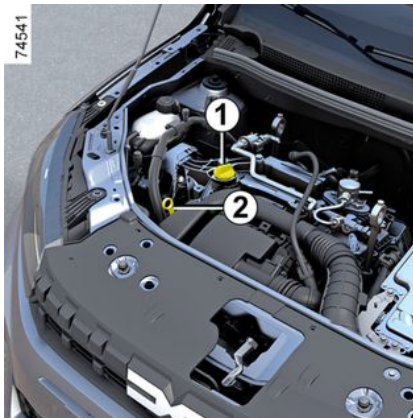

Αλλαγή λαδιού κινητήρα

Συχνότητα: συμβουλευθείτε το Βιβλιάριο Συντήρησης του αυτοκινήτου σας.

Χωρητικότητα λαδιού

Συμβουλευτείτε το έγγραφο συντήρησης του οχήματός σας ή ένα Επίσημο Συνεργείο της μάρκας.

Ελέγχετε πάντα τη στάθμη του λαδιού του κινητήρα με τη βοήθεια του δείκτη, όπως περιγράφεται παραπάνω, (δεν πρέπει ποτέ να είναι κάτω από το ελάχιστο όριο, ούτε να υπερβαίνει το μέγιστο όριο του δείκτη).

Ποιότητα λαδιού κινητήρα

Συμβουλευθείτε το έγγραφο συντήρησης του αυτοκινήτου σας

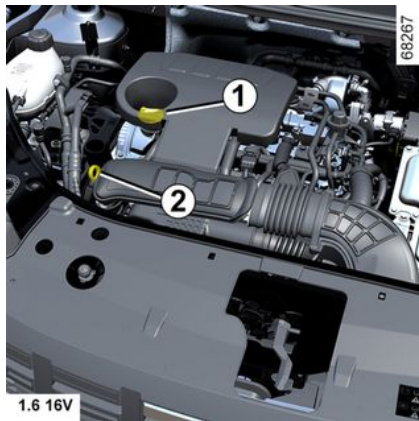

Προσθήκη λαδιού κινητήρα

Χρησιμοποιείτε ένα χωνί ή προστατέψτε την περιοχή του στομίου πλήρωσης για να αποφύγετε τη διαφυγή λαδιού κινητήρα πάνω σε ένα ζεστό μέρος στο χώρο του κινητήρα ή σε κάποιο ευαίσθητο εξάρτημα (π.χ.: ηλεκτρικά εξαρτήματα).

Κίνδυνος πυρκαγιάς.



Μην αφήνετε τον κινητήρα να λειτουργεί σε κλειστό χώρο: τα καυσαέρια είναι τοξικά.



Κατά τη διάρκεια επεμβάσεων μέσα στο χώρο κινητήρα, βεβαιωθείτε ότι το χειριστήριο υαλοκαθαριστήρων βρίσκεται στη θέση σταματήματος.

Κίνδυνος τραυματισμών.

ΠΡΟΣΒΑΣΗ ΣΤΟΝ ΚΙΝΗΤΗΡΑ, ΕΠΙΠΕΔΑ



Πλήρωση ή/και έλεγχος της στάθμης λαδιού: κατά τη συμπλήρωση ή τον έλεγχο της

στάθμης λαδιού, βεβαιωθείτε ότι δεν υπάρχει διαρροή λαδιού και δεν στάζει λάδι επάνω στα εξαρτήματα του κινητήρα.

Μην ξεχάσετε να κλείσετε σωστά το καπάκι και να επανατοποθετήσετε τον δείκτη στάθμης λαδιού για να αποφύγετε τυχόν πιτσιλισματα λαδιού σε καυτά εξαρτήματα του κινητήρα.

Κίνδυνος πυρκαγιάς.



Λάβετε υπόψη σας όταν εργάζεστε κοντά στον κινητήρα ότι μπορεί να είναι ζεστός. Το βεντιλατέρ ψύξης μπορεί να αρχίσει να λειτουργεί ανά πάσα στιγμή. Η ετικέτα

στο χώρο του κινητήρα σάς το υπενθυμίζει.



στο χώρο του κινητήρα σάς το υπενθυμίζει.

Κίνδυνος τραυματισμών.



Σε περίπτωση μη φυσιολογικής ή επαναλαμβανόμενης πτώσης της στάθμης του υγρού, συμβουλευθείτε ένα Επίσημο Συνεργείο της μάρκας.



Αλλαγή λαδιού κινητήρα: Εάν εκτελείτε αλλαγή λαδιού όταν ο κινητήρας είναι καυτός, φροντίστε να μην υποστείτε εγκαύματα κατά την αποστράγγιση του λαδιού.

να μην υποστείτε εγκαύματα κατά την αποστράγγιση του λαδιού.

Στάθμη υγρού ψύξης

Υγρό ψύξης κινητήρα καύσης



Με τον κινητήρα σβηστό και το αυτοκίνητο σε οριζόντιο έδαφος, η στάθμη **με κρύο κινητήρα** πρέπει να βρίσκεται μεταξύ των ενδείξεων "MINI" και "MAXI" επάνω στο δοχείο υγρού ψύξης **1**.

Συμπληρώστε έως αυτή τη στάθμη **όταν είναι κρύο** πριν φτάσει στο σημείο "MINI".

Συχνότητα ελέγχου της στάθμης
Πρέπει να ελέγχετε τη στάθμη του υγρού ψύξης κινητήρα τακτικά (υπάρχει κίνδυνος σοβαρών βλαβών

ΠΡΟΣΒΑΣΗ ΣΤΟΝ ΚΙΝΗΤΗΡΑ, ΕΠΙΠΕΔΑ

στον κινητήρα λόγω έλλειψης υγρού ψύξης).

Εάν χρειάζεται συμπλήρωμα, χρησιμοποιείτε αποκλειστικά τα εγκεκριμένα προϊόντα από το Τεχνικό Τμήμα, τα οποία σας εξασφαλίζουν:

- αντιπταγωγική προστασία,
- αντιδιαβρωτική προστασία του κυκλώματος ψύξης του κινητήρα.

5



Καμία επέμβαση δεν πρέπει να γίνεται στο κύκλωμα ψύξης όταν ο κινητήρας καύσης είναι ζεστός.

Κίνδυνος εγκαυμάτων.

Συχνότητα αντικατάστασης

Συμβουλευθείτε το έγγραφο συντήρησης του αυτοκινήτου σας



Σε περίπτωση μη φυσιολογικής ή επαναλαμβανόμενης πτώσης της στάθμης του υγρού, συμβουλευθείτε ένα Επίσημο Συνεργείο της μάρκας.



Κατά την εργασία σε σημεία κοντά στον κινητήρα καύσης, προσέξτε ότι μπορεί να είναι ζεστός

Το βεντιλατέρ ψύξης μπορεί να αρχίσει να λειτουργεί ανά πάσα

στιγμή Η ετικέτα  στο χώρο του κινητήρα σας το υπενθυμίζει.
Κίνδυνος τραυματισμών.

Υγρό ψύξης συστήματος ηλεκτρικής κίνησης

(Έκδοση hybrid)

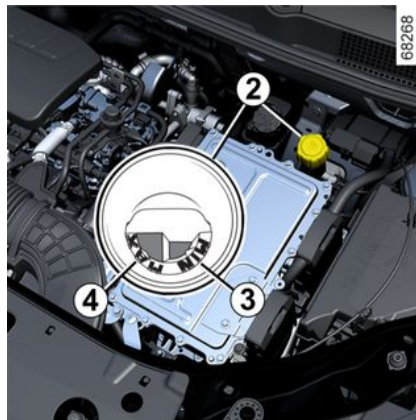

Το σύστημα αυτό είναι διαφορετικό από εκείνο του κινητήρα καύσης. Χρησιμοποιείται για την ψύξη του ηλεκτροκινητήρα.

Ανάγνωση της στάθμης

Με την ανάφλεξη σβηστή και το αυτοκίνητο σταθευμένο σε επίπεδο έδαφος, ξεβιδώστε την τάπα του δοχείου ψυκτικού υγρού **2**.

Η στάθμη **όταν είναι κρύο** θα πρέπει να βρίσκεται μεταξύ του "MIN" **3** και του "MAX" marks **4** όπως φαίνεται στο εσωτερικό του χωνιού.

Συχνότητα ελέγχου της στάθμης

Να ελέγχετε τη στάθμη του υγρού ψύξης τακτικά (υπάρχει κίνδυνος πολύ σοβαρής βλάβης του ηλεκτρικού κυκλώματος σε περίπτωση έλλειψης υγρού ψύξης).

Εάν απαιτείται συμπλήρωση, απευθυνθείτε σε εξουσιοδοτημένο αντιπρόσωπο.

Συχνότητα αντικατάστασης

Συμβουλευθείτε το έγγραφο συντήρησης του αυτοκινήτου σας

ΠΡΟΣΒΑΣΗ ΣΤΟΝ ΚΙΝΗΤΗΡΑ, ΕΠΙΠΕΔΑ

Στάθμες, φίλτρα

Στάθμη των υγρών φρένων



 Η στάθμη των υγρών φρένων πρέπει να ελέγχεται συχνά και οπωσδήποτε μόλις αισθανθείτε κάποια διαφορά, έστω και ελάχιστη, στην αποτελεσματικότητα των φρένων.

Ο έλεγχος της στάθμης πραγματοποιείται με τον κινητήρα σταματημένο και σε οριζόντιο έδαφος



Προτού προβείτε σε οποιαδήποτε ενέργεια στο χώρο του κινητήρα, πρέπει να απενεργοποιήσετε την ανάφλεξη → 175 ή → 178.

Στάθμη

Η στάθμη μειώνεται φυσιολογικά ταυτόχρονα με τη φθορά στα τακάκια, αλλά δεν πρέπει ποτέ να πέσει κάτω από την ένδειξη προειδοποίησης "MINI" ασφαλείας που αναγράφεται στο δοχείο υγρού φρένων 1.

Εάν επιθυμείτε να ελέγξετε εσείς οι ίδιοι την κατάσταση φθοράς των δίσκων και των ταμπούρων, προμηθευτείτε το έγγραφο στο οποίο επεξηγείται η διαδικασία ελέγχου από το επίσημο δίκτυο ή τον δικτυακό τόπο του κατασκευαστή.



Κατά τη διάρκεια επεμβάσεων μέσα στο χώρο κινητήρα, βεβαιωθείτε ότι το χειριστήριο υαλοκαθαριστήρων βρίσκεται στη θέση σταματήματος.

Κίνδυνος τραυματισμών.

ΓΕΜΙΣΜΑ

Κάθε επέμβαση στο υδραυλικό κύκλωμα απαιτεί την αντικατάσταση των υγρών από έναν ειδικό.

Χρησιμοποιείτε, υποχρεωτικά, υγρά εγκεκριμένα από τις Τεχνικές Υπηρεσίες και από σφραγισμένο δοχείο.

Συχνότητα αντικατάστασης

Συμβουλευθείτε το έγγραφο συντήρησής του αυτοκινήτου σας.



Σε περίπτωση μη φυσιολογικής ή επαναλαμβανόμενης πτώσης της στάθμης του υγρού, συμβουλευθείτε ένα Επίσημο Συνεργείο της μάρκας.

ΠΡΟΣΒΑΣΗ ΣΤΟΝ ΚΙΝΗΤΗΡΑ, ΕΠΙΠΕΔΑ

Πλυστική συσκευή παρμπρίζ



ΓΕΜΙΣΜΑ

 Με τον κινητήρα σταματημένο, ανοίξτε την τάπα **2**. Γεμίστε, έως ότου δείτε το υγρό, στη συνέχεια επανατοποθετήστε την τάπα

Αυτό το δοχείο τροφοδοτεί την εμπρός και την πίσω πλυστική συσκευή, εφόσον το αυτοκίνητο είναι εξοπλισμένο με αυτό το σύστημα.

Σημείωση: Να ελέγχετε τακτικά τη στάθμη του ρεζερβουάρ, συμπληρώνοντας το υγρό πριν από κάθε διαδρομή.

Υγρό: Θα πρέπει να χρησιμοποιείτε μόνο υγρό πλυσίματος παρμπρίζ που περιέχει αντιψυκτικό.

Σας συνιστούμε να συμβουλευτείτε έναν εγκεκριμένο αντιπρόσωπο ή έναν εξειδικευμένο επαγγελματία.

Σημείωση: μην χρησιμοποιείτε σκληρό νερό (κίνδυνος βλάβης της αντλίας εκκίνησης ή δημιουργίας αλάτων στην αντλία και τους πίδακες).

Πίδακες: Χρησιμοποιήστε ένα εργαλείο, όπως μια βελόνα, για να ρυθμίσετε το ύψος των πιδάκων πλύσης παρμπρίζ.

Φίλτρα

Η αντικατάσταση των φίλτρων (φίλτρο αέρα, φίλτρο καμπίνας επιβατών, φίλτρο πετρελαίου, κ.λπ.) έχει προβλεφθεί στο πλαίσιο των εργασιών συντήρησης του αυτοκινήτου σας.

Συχνότητα αντικατάστασης των εξαρτημάτων φίλτρων συμβουλευθείτε το Βιβλιάριο Συντήρησης του αυτοκινήτου σας.

Φίλτρο καμπίνας

Εάν το όχημά σας δεν ήταν αρχικά εφοδιασμένο με φίλτρο καμπίνας, είναι δυνατόν να τοποθετηθεί εκ των υστέρων.

Συμβουλευθείτε ένα Επίσημο Συνεργείο της μάρκας.



Πριν από οποιαδήποτε εργασία στο χώρο του κινητήρα, πρέπει να απενεργοποιήσετε την ανάφλεξη → **175**, → **178**.



Κατά τη διάρκεια επεμβάσεων μέσα στο χώρο κινητήρα, βεβαιωθείτε ότι το χειριστήριο υαλοκαθαριστήρων βρίσκεται στη θέση σταματήματος.
Κίνδυνος τραυματισμών.



Λάβετε υπόψη σας όταν εργάζεστε κοντά στον κινητήρα ότι μπορεί να είναι ζεστός. Το βεντιλατέρ ψύξης μπορεί να αρχίσει να λειτουργεί ανά πάσα στιγμή. Η επικέ-



τα  στο χώρο του κινητήρα σας το υπενθυμίζει.
Κίνδυνος τραυματισμών.

ΜΠΑΤΑΡΙΑ:

Μπαταρία "12 V"



Η μπαταρία **1** δεν χρειάζεται συντήρηση. **Δεν θα πρέπει να την ανοίξετε ή να προσθέσετε καθόλου υγρό.**



Θα πρέπει να χειρίζεστε την μπαταρία **1** με προσοχή, επειδή περιέχει θειικό οξύ το οποίο δεν θα πρέπει να έλθει σε επαφή με τα μάτια ή το δέρμα. Εάν συμβεί κάτι τέτοιο, ξεπλύνετε με άφθονο νερό και, εάν χρειάζεται, συμβουλευθείτε ένα γιατρό. Κρατήστε τις τυχόν γυμνές φλόγες, καυτά αντικείμενα ή σπινθήρες μακριά από τα εξαρτήματα της μπαταρίας (υπάρχει κίνδυνος έκρηξης).

Ανάλογα με το αυτοκίνητο, ένα σύστημα ελέγχει σε συνεχή βάση την κατάσταση φόρτισης της μπαταρίας. Σε περίπτωση μείωσης, στο καντράν εμφανίζεται το μήνυμα "Λειτ. Backup μπαταρίας 12V" και, στη συνέχεια, το "Ασθενής μπαταρία Βάλτε μπροστά". Σε αυτήν την περίπτωση, θέστε τον κινητήρα σε λειτουργία, οδηγήστε το όχημα ή περιμένετε έως ότου εξαφανιστεί το μήνυμα από τον πίνακα οργάνων.

Σημείωση: μετά από 5 έως 30 λεπτά χρήσης του αυτοκινήτου με τον κινητήρα σβηστό, το μήνυμα "Λειτ. Backup μπαταρίας 12V" ενδέχεται να εμφανι-

στεί μετά από 5 έως 30 λεπτά χρήσης του αυτοκινήτου με τον κινητήρα σβηστό για να προειδοποιήσει τον χρήστη ότι οι λειτουργίες που καταναλώνουν ενέργεια (εσωτερικός φωτισμός, ραδιόφωνο, πλοήγηση, εξαερισμός, τροφοδοσία αξεσουάρ κ.λπ.) ενδέχεται να διακοπούν αυτόματα.

Η κατάσταση φόρτισης της μπαταρίας σας μπορεί να μειωθεί, ειδικά εάν χρησιμοποιείτε το αυτοκίνητο σας:

- για σύντομα ταξίδια,
- σε αστικό περιβάλλον,
- όταν η θερμοκρασία είναι χαμηλή,
- μετά από παρατεταμένη χρήση ηλεκτρικών καταναλώσεων (ραδιόφωνο κ.λπ.) με τον διακόπτη κινητήρα κλειστό.



Πριν από οποιαδήποτε εργασία στο χώρο του κινητήρα, πρέπει να απενεργοποιήσετε την ανάφλεξη ➔ **175**, ➔ **178**.

ΜΠΑΤΑΡΙΑ:



Λάβετε υπόψη σας όταν εργάζεστε κοντά στον κινητήρα ότι μπορεί να είναι ζεστός. Το βενιλιότερο ψύξης μπορεί να αρχίσει να λειτουργεί ανά πάσα στιγμή. Η επικέ-



τα στο χώρο του κινητήρα σας το υπενθυμίζει.

Κίνδυνος τραυματισμών.



Ετικέτα A

- **4** απαγορεύονται οι γυμνές φλόγες και το κάπνισμα,
- **5** προστασία των ματιών υποχρεωτική,
- **6** να φυλάσσεται μακριά από παιδιά,
- **7** εκρηκτικά υλικά,
- **8** ανατρέξτε στο εγχειρίδιο,
- **9** διαβρωτικά υλικά.



Για την ασφάλειά σας, καθώς και για τη σωστή λειτουργία του ηλεκτρικού εξοπλισμού του αυτοκινήτου (φώτα, υαλοκαθαριστήρες, ABS, κ.λπ.), οποιαδήποτε παρέμβαση στη μπαταρία (εξαγωγή, αποσύνδεση, κ.λπ.), πρέπει να πραγματοποιείται αποκλειστικά και μόνον από ειδικευμένο τεχνικό.

Κίνδυνος σοβαρών εγκαυμάτων λόγω ηλεκτροπληξίας.

Για την ασφάλειά σας, τηρείτε οπωσδήποτε τη συχνότητα αντικατάστασης που αναφέρεται στο έγγραφο συντήρησης (χωρίς να την υπερβαίνετε). Η μπαταρία είναι ειδικού τύπου. Φροντίστε να την αντικαταστήσετε με του ίδιου τύπου. Καλέστε ένα Εξουσιοδοτημένο Συνεργείο της μάρκας

ΜΠΑΤΑΡΙΑ:

Δευτερεύουσα μπαταρία "12 V"

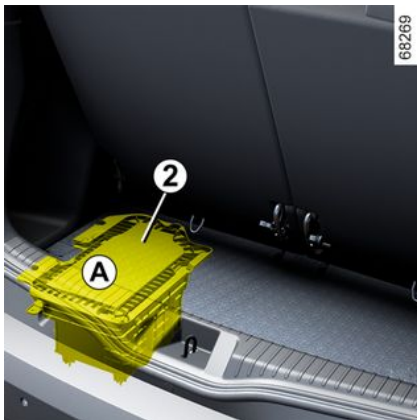

Η μπαταρία "12 V" **2** βρίσκεται στο πίσω μέρος του αυτοκινήτου Hybrid: παρέχει την απαιτούμενη ενέργεια για το ξεκλείδωμα/κλειδωμα του αυτοκινήτου και τη λειτουργία του εξοπλισμού.

Δεν θα πρέπει να την ανοίξετε ή να προσθέσετε καθόλου υγρό.

Το επίπεδο φόρτισης της μπαταρίας "12 V" **2** μπορεί να μειωθεί, ειδικά αν χρησιμοποιείτε το αυτοκίνητό σας:

- όταν η εξωτερική θερμοκρασία πέφτει,
- μετά από εκτεταμένη χρήση λειτουργιών που καταναλώνουν ενέργεια ενώ η ανάφλεξη είναι σβηστή,
- μετά από παρατεταμένη περίοδο στάθμευσης.



Για τη δική σας ασφάλεια και για να διασφαλιστεί η σωστή λειτουργία του ηλεκτρικού εξοπλισμού του αυτοκινήτου (φώτα, υαλοκαθαριστήρες, ABS κ.λπ.), οποιαδήποτε εργασία στην μπαταρία "12 V" (αφαίρεση, αποσύνδεση κ.λπ.) **πρέπει να εκτελείται από εξειδικευμένο ειδικό.**

Κίνδυνος σοβαρών εγκαυμάτων ή ηλεκτροπληξίας.

Για την ασφάλειά σας, τηρείτε **οπωσδήποτε** τα διαστήματα αντικατάστασης (χωρίς να τα υπερβαίνετε) που αναφέρονται στο έγγραφο συντήρησης. Η μπαταρία είναι ειδικού τύπου. Φροντίστε να την αντικαταστήσετε με του ίδιου τύπου. Καλέστε ένα Εξουσιοδοτημένο Συνεργείο της μάρκας



Απαγορεύεται η αποσύνδεση της μπαταρίας "12 V".

Κίνδυνος σοβαρών εγκαυμάτων ή ηλεκτροπληξίας.

Δευτερεύουσα μπαταρία 48 V



Ανάλογα με το αυτοκίνητο, μια δευτερεύουσα μπαταρία **3** βρίσκεται κάτω από το κάθισμα του συνοδηγού ή κάτω από το κάθισμα του οδηγού σε έναν ειδικό χώρο: παρέχει την ενέργεια που απαιτείται για τη λειτουργία ορισμένων συσκευών.

Η δευτερεύουσα μπαταρία **3** δεν χρειάζεται συντήρηση. **Δεν θα πρέπει να την ανοίξετε ή να προσθέσετε καθόλου υγρό.**

Ετικέτα B

ΜΠΑΤΑΡΙΑ:



Η ετικέτα **B** βρίσκεται στην μπαταρία **3**:

- **10** επικίνδυνη ηλεκτρική τάση,
- **11** κίνδυνος έκρηξης,
- **12** διαβρωτικά υλικά,
- **13** απαγορεύονται οι γυμνές φλόγες και το κάπνισμα,
- **14** μην τα απορρίπτετε ως σκουπίδια,
- **15** ανακυκλώσιμα υλικά,
- **16** προστασία των ματιών υποχρεωτική,
- **17** ανατρέξτε στο εγχειρίδιο,
- **18** να φυλάσσεται μακριά από παιδιά.

Σημείωση: για τη διασφάλιση της απόδοσης και της σωστής λειτουργίας του, η δευτερεύουσα μπαταρία **3** επα-

ναφορτίζεται πλήρως κατά την οδήγηση, σε τακτά χρονικά διαστήματα (περίπου μία φορά κάθε δύο μήνες).

Σε τέτοιες περιπτώσεις, ενδέχεται να αντιμετωπίσετε μια προσωρινή μείωση της ισχύος ή / και του φρεναρίσματος του κινητήρα. Αυτό είναι απόλυτα φυσιολογικό.

σμού σε ορισμένες περιπτώσεις, αν και αυτό δεν συμβαίνει πάντα.



Για την ασφάλειά σας, καθώς και για τη σωστή λειτουργία του ηλεκτρικού εξοπλισμού του αυτοκινήτου (φώτα, υαλοκαθαριστήρες, ABS, κ.λπ.), οποιαδήποτε παρέμβαση στη μπαταρία (εξαγωγή, αποσύνδεση, κ.λπ.), πρέπει να πραγματοποιείται αποκλειστικά και μόνον από ειδικευμένο τεχνικό.

Κίνδυνος σοβαρών εγκαυμάτων ή ηλεκτροπληξίας.

Η μπαταρία είναι ειδικού τύπου. Φροντίστε να την αντικαταστήσετε με του ίδιου τύπου. Καλέστε ένα Εξουσιοδοτημένο Συνεργείο της μάρκας

Επειδή η μπαταρία 48 V είναι αερόψυκτη, είναι φυσιολογικό ο πελάτης να ακούει έναν ανεπαίσθητο θόρυβο αερι-

ΣΥΝΤΗΡΗΣΗ ΤΟΥ ΑΜΑΞΩΜΑΤΟΣ

Η καλή συντήρηση του αυτοκινήτου επιπρέπει την διατήρηση της καλής του κατάστασης για μεγαλύτερο χρονικό διάστημα. Συνιστάται λοιπόν, η καλή συντήρηση του εξωτερικού του αυτοκινήτου σε τακτική βάση.

Το αυτοκίνητό σας διαθέτει ισχυρή αντιδιαβρωτική προστασία. Παρ' όλα αυτά, εξακολουθεί να κινδυνεύει από διάφορες παραμέτρους.

Διαβρωτικοί ατμοσφαιρικοί παράγοντες

- ατμοσφαιρική ρύπανση (σε αστικές και βιομηχανικές περιοχές),
- ατμόσφαιρα με πολύ αλάτι (παραθαλάσσιες περιοχές, ειδικά με ζεστό καιρό),
- εποχιακές κλιματολογικές συνθήκες (αλάτι που ρίχνεται στους δρόμους τον χειμώνα, νερό για τον καθαρισμό των δρόμων...).

Μικροαυχήματα

Γδαρσίματα

Ατμοσφαιρική σκόνη, άμμος, λάσπη, χαλίκια που εκτινάσσονται από άλλα οχήματα...

Για να είστε εξασφαλισμένοι εναντίον των παραπάνω κινδύνων, απαιτούνται ορισμένα προληπτικά μέτρα.

Τι πρέπει να κάνετε

Πλένετε συχνά το αυτοκίνητο, **με τον κινητήρα σταματημένο**, χρησιμοποιώντας κατά προτίμηση τα καθαριστικά προϊόντα που έχουν επιλέξει οι Τεχνικές Υπηρεσίες μας (απαγορεύεται η χρήση λειαντικών προϊόντων). Ξεπλύνετε καλά εκ των προτέρων χρησιμοποιώντας ένα πιεστικό:

- τις ρητίνες από δέντρα και τη βιομηχανική ρύπανση,
- Τη λάσπη, που δημιουργεί υγρά αμαλάγματα κάτω από τα φτερά και στο κάτω μέρος του αμαξώματος,
- **Τα περιττώματα των πουλιών που κάνουν χημική αντίδραση με τη βαφή, η οποία προκαλεί γρήγορο αποχρωματισμό και μπορεί να προκαλέσει μέχρι και αποκόλληση της βαφής.**

Είναι **υποχρεωτικό** να πλένετε άμεσα το αυτοκίνητο για να αφαιρέσετε τους λεκέδες αυτούς, καθώς αργότερα θα είναι αδύνατο να τους απομακρύνετε με ένα απλό γυάλισμα.

- Το αλάτι, κυρίως από τους θόλους των τροχών και το κάτω μέρος του αμαξώματος, μετά από πέρασμα σε περιοχές όπου έχουν απλωθεί χημικά προϊόντα.

Απομακρύνετε τακτικά τα φυτικά κατάλοιπα (ρητίνη, φύλλα...) από το αυτοκίνητο.

Τηρείτε την τοπική νομοθεσία σχετικά με το πλύσιμο των αυτοκινήτων (π.χ.: μην πλένετε το αυτοκίνητό σας στον δρόμο).

Τηρείτε τις αποστάσεις ασφαλείας όταν οδηγείτε σε δρόμους με χαλίκια. Έτσι θα αποφύγετε το γδάρισμα της βαφής του αυτοκινήτου σας.

Σε περίπτωση φθοράς της βαφής, κάντε γρήγορα τις απαραίτητες επισκευές, έτσι ώστε να αποφευχθεί η εξάπλωση της διάβρωσης.

Μην ξεχνάτε τις περιοδικές επισκέψεις αν το αυτοκίνητό σας διαθέτει εγγύηση αντιδιαβρωτικής προστασίας. Συμβουλευθείτε το Βιβλιάριο Συντήρησης του αυτοκινήτου σας

Όταν πλένετε το αυτοκίνητο με συσκευή καθαρισμού υψηλής πίεσης, λάβετε τις ακόλουθες προφυλάξεις:

- βεβαιωθείτε ότι το χρώμα του αυτοκινήτου, η περιοχή ή το εξάρτημα που θέλετε να καθαρίσετε είναι συμβατά με αυτόν τον τύπο πλυσίματος.
- η πίεση που παρέχεται από τη συσκευή πρέπει να είναι μικρότερη από 100 bar,
- κατά το πλύσιμο, τοποθετήστε το ακροφύσιο ψεκασμού σε απόσταση τουλάχιστον 15 εκ. από το αυτοκίνητο και ελέγξτε ότι ο ρυθμός ροής του νερού είναι μικρότερος από 15 λίτρα ανά λεπτό,

ΚΑΘΑΡΙΣΜΟΣ

– μην επιμένετε στο πλύσιμο της ίδιας περιοχής, των σημείων πρόσκρουσης ή των στεγανοποιητικών (κίνδυνος ζημιάς στο χρώμα, αποκόλληση στεγανοποιητικών κ.λπ.).

Σε περίπτωση που χρειαστεί να καθαρίσετε μηχανικά εξαρτήματα, μεντεσέδες, κ.λπ. είναι απαραίτητο να τα προστατέψετε από τον ψεκασμό με ειδικά προϊόντα, εγκεκριμένα από τις Τεχνικές Υπηρεσίες μας.



Έχουμε επιλέξει ειδικά προϊόντα για τη συντήρηση του αυτοκινήτου σας, τα οποία μπορείτε να βρείτε στις μπουτίκ της μάρκας.

Τι δεν πρέπει να κάνετε

Να πλένετε το αυτοκίνητο στον ήλιο ή όταν έχει παγετό.

Να ξύνετε τη λάσπη ή τις βρομίες, χωρίς προηγουμένως να τις έχετε βρέξει με νερό για να μαλακώσουν.

Να αφήνετε να συσσωρεύονται οι εξωτερικές βρομίες.

Να αφήνετε τη σκουριά να εξαπλωθεί μετά από κάποιο μικρό γδάρισμα.

Να καθαρίζετε τους λεκέδες με διαλυτικά που δεν εγκρίνονται από τις Τεχνι-

κές Υπηρεσίες μας και μπορεί να προκαλέσουν φθορές στη βαφή.

Να οδηγείτε μέσα στη λάσπη και το χιόνι χωρίς να πλένετε το αυτοκίνητο, κυρίως κάτω από τους θόλους των τροχών και το κάτω μέρος του αμαξώματος.



Η απολίπανση ή ο καθαρισμός με χρήση μηχανημάτων καθαρισμού υψηλής πίεσης ή με ψεκασμό με προϊόντα που δεν είναι εγκεκριμένα από τις Τεχνικές Υπηρεσίες μας:

- μηχανικά εξαρτήματα (π.χ. χώρος κινητήρα),
 - τροχοί (π.χ. εξαρτήματα του συστήματος πέδησης, όπως οι δαγκάνες των φρένων),
 - τμήμα κάτω από το αυτοκίνητο,
 - εξαρτήματα με μεντεσέδες (π.χ. εσωτερικό των θυρών),
 - εξωτερικά βαμμένα πλαστικά εξαρτήματα (π.χ. προφυλακτήρες).
- Υπάρχει κίνδυνος να προκληθεί οξειδωση ή κακή λειτουργία.

Ιδιαιτερότητα αυτοκινήτων με βαφή σε ματ απόχρωση

Για τη χρήση αυτού του είδους βαφής απαιτείται η λήψη ορισμένων προφυλάξεων.

Τι πρέπει να κάνετε

Να πλένετε το αυτοκίνητό σας με το χέρι, καθώς και με άφθονο νερό, χρησιμοποιώντας ένα μαλακό πανί, ένα μαλακό σφουγγάρι...

Τι δεν πρέπει να κάνετε

Χρήση προϊόντων με βάση το κερί (στίλβωση).

Σκληρό τρίψιμο.

Πλύσιμο του οχήματος σε αυτόματο πλυντήριο.

Επικόλληση αυτοκόλλητων επάνω στη βαφή του αμαξώματος (κίνδυνος να παραμείνουν σημάδια).



Πλύσιμο του αυτοκινήτου με συσκευή καθαρισμού υψηλής πίεσης.

Τοποθέτηση του αυτοκινήτου σε αυτόματο πλυντήριο

Για να συντηρήσετε το αυτοκίνητό σας και να αποφύγετε φθορές, σας συμβουλεύουμε να τηρείτε τις ακόλουθες οδηγίες καθώς και αυτές που υποδεικνύονται από το πλυντήριο αυτοκινήτων:

- επαναφέρετε το χειριστήριο υαλοκαθαριστήρων στη θέση απενεργοποίησης ➔ 158 (off),
- κλείστε όλα τα ανοιγόμενα μέρη και τα παράθυρα,

ΚΑΘΑΡΙΣΜΟΣ

- ελέγξτε ότι τυχόν εξωτερικός εξοπλισμός (πρόσθετοι προβολείς κ.λπ.) έχει τοποθετηθεί σωστά στο αυτοκίνητο,
- αφαιρέστε την κεραία εάν υπάρχει,
- διπλώστε τους εξωτερικούς καθρέφτες (αν είναι δυνατόν),
- αφαιρέστε τυχόν αξεσουάρ (μπάρες οροφής, σχάρα ποδηλάτων κ.λπ.).

Σημείωση: ανάλογα με το αυτοκίνητο, μετά το πλύσιμο, θυμηθείτε να επανατοποθετήσετε την κεραία βιδώνοντάς την όσο το δυνατόν περισσότερο.

Καθαρισμός των προβολέων, των πίσω φώτων, των αισθητήρων και των καμερών.

Χρησιμοποιήστε ένα μαλακό πανί ή βαμ- βάκι.

Εάν αυτό δεν είναι αρκετό, βρέξτε το ελαφρά σε διάλυμα σαπουνιού με νερό, στη συνέχεια ξεπλύνετε το πάντοτε με ένα μαλακό πανί ή βαμβάκι.

Τελειώστε σκουπίζοντας απαλά με ένα στεγνό μαλακό πανί.

Μη χρησιμοποιείτε προϊόντα καθαρισμού με βάση το αλκοόλ ή σκεύη όπως ξύστρες.

Καθαρισμός αυτοκόλλητων, διακοσμητικών μεμβρανών κ.λπ.

Τι πρέπει να κάνετε

Χρησιμοποιήστε ένα μαλακό πανί ή βαμ- βάκι.

Βρέξτε το με σαπουνόνερο και, στη συνέχεια, σκουπίστε πάντα με ένα μαλακό πανί ή βαμβάκι.

Τελειώστε σκουπίζοντας απαλά με ένα στεγνό μαλακό πανί.

Τι δεν πρέπει να κάνετε

Χρησιμοποιήστε προϊόντα καθαρισμού με βάση το αλκοόλ.

Χρησιμοποιήστε σκεύη (π.χ. μια ξύστρα).

Σκληρό τρίψιμο.



Πλύσιμο της περιοχής με συσκευή καθαρισμού υψηλής πίεσης.

ΣΥΝΤΗΡΗΣΗ ΕΣΩΤΕΡΙΚΩΝ ΔΙΑΚΟΣΜΗΤΙΚΩΝ

Η καλή συντήρηση του αυτοκινήτου επιτρέπει την διατήρηση της καλής του κατάστασης για μεγαλύτερο χρονικό διάστημα. Συνιστάται λοιπόν, η καλή συντήρηση του εσωτερικού του αυτοκινήτου σε τακτική βάση.

Οι λεκέδες πρέπει πάντοτε να αφαιρούνται γρήγορα.

Ανεξάρτητα από τον τύπο του λεκέ, χρησιμοποιήστε **κρύο (ή χλιαρό) σαπουνόνερο με φυσικό σαπούνι.**

Αποφύγετε τη χρήση απορρυπαντικών (π.χ. υγρό πιάτων, προϊόντα σε

σκόνη, προϊόντα με βάση το οινόπνευμα κ.λπ.).

Χρησιμοποιήστε ένα μαλακό πανί

Ξεπλύνετε και σκουπίστε τυχόν υπερβολική ποσότητα νερού.

Πρόσοψη πολυμέσων

Η συντήρηση της οθόνης ενδέχεται να εξαρτάται από τον τύπο του εξοπλισμού πολυμέσων. Για περαιτέρω πληροφορίες, ανατρέξτε στις οδηγίες χρήσης πολυμέσων.

Τζάμια οργάνων του ταμπλό

(π.χ.: Καντράν, ρολόι, οθόνη εξωτερικής θερμοκρασίας, οθόνη ραδιοφώνου κ.λπ.)

Χρησιμοποιήστε ένα μαλακό πανί ή βαμ- βάκι.

Εάν αυτό δεν είναι αρκετό για να καθαρίσουν, χρησιμοποιήστε ένα μαλακό πανί (ή βαμβάκι) ελαφρά μουσκεμένο σε διάλυμα σαπουνιού με νερό και, στη συνέχεια, σφουγγίστε με ένα άλλο υγρό μαλακό πανί ή βαμβάκι.

Τελειώστε σκουπίζοντας **απαλά** με ένα στεγνό μαλακό πανί.

Μην χρησιμοποιείτε τα προϊόντα με βάση την αλκοόλη ή/και υγρά ψεκασμού στην περιοχή.

ΚΑΘΑΡΙΣΜΟΣ

Ζώνες ασφαλείας

Πρέπει να διατηρούνται καθαρές.

Χρησιμοποιείτε είτε προϊόντα εγκεκριμένα από τις Τεχνικές Υπηρεσίες μας (μπουτίκ της μάρκας) είτε ένα σφουγγάρι με χλιαρό νερό και σαπούνι και στεγνώστε τες με ένα στεγνό πανί.

Δεν πρέπει να χρησιμοποιείτε απορρυπαντικά ή βαφές.

5 Υφάσματα (καθίσματα, επένδυση θυρών κ.λπ.)

Ξεσκονίζετε **τακτικά** τα υφάσματα.

Υγροί λεκέδες

Χρησιμοποιήστε νερό με σαπούνι.

Με τη βοήθεια ενός μαλακού απορροφητικού πανιού ταμπονάρετε απαλά (χωρίς τρίψιμο) τον λεκέ. Στη συνέχεια, ξεβγάλετε και επαναλάβετε προς απορρόφηση του περισεύματος.

Σκληροί ή παχύρρευστοι λεκέδες

Αφαιρέστε **γρήγορα** και με προσοχή το περίσσειμα του σκληρού ή παχύρρευστου λεκέ χρησιμοποιώντας μία σπάτουλα (από τις άκρες προς το κέντρο για να αποφύγετε την εξάπλωση του λεκέ).

Καθαρίστε όπως έναν υγρό λεκέ.

Ειδικά για τις καραμέλες και τις σίχλες

Τοποθετήστε ένα παγάκι επάνω στον λεκέ για να τον κρυσταλλώσετε και στη συνέχεια ακολουθήστε τη διαδικασία που υποδεικνύεται για την αφαίρεση σκληρών λεκέδων.



Για συμβουλές σχετικά με την συντήρηση του εσωτερικού του αυτοκινήτου και/ή για οποιοδήποτε ζήτημα που μπορεί να προκύψει, συμβουλευθείτε ένα Επίσημο Συνεργείο της μάρκας.

Αποσυναρμολόγηση/Συναρμολόγηση αφαιρούμενου προϋπάρχοντος εξοπλισμού του αυτοκινήτου

Σε περίπτωση που πρέπει να αφαιρέσετε τμήματα του εξοπλισμού του αυτοκινήτου για να καθαρίσετε την καμπίνα επιβατών (για παράδειγμα τα πατάκια), θα πρέπει πάντοτε να τα επανατοποθετείτε σωστά και από τη σωστή πλευρά (π.χ. το πατάκι του οδηγού θα πρέπει να επανατοποθετείται στην πλευρά του οδηγού) και να τα διατηρείτε στην ίδια θέση με τα τμήματα που παραδόθηκαν με τον εξοπλισμό (για παράδειγμα, το πατάκι του οδηγού πρέπει να διατηρείται μαζί με τα τμήματα στερέωσης που είχαν προεγκατασταθεί).

Σε κάθε περίπτωση, με το αυτοκίνητο ακινητοποιημένο, βεβαιωθείτε ότι τίποτα δεν εμποδίζει την οδήγηση (εμπόδια στο πάτημα των πεντάλ, σφηνωμένο τακούνι στο πατάκι, κ.λπ.).

Τι δεν πρέπει να κάνετε

Τοποθετείτε αντικείμενα όπως αποσμητικό, αρώματα, κ.λπ. κοντά στους αεραγωγούς διότι μπορεί να προκαλέσουν ζημιά στην επένδυση του ταμπλό.



Χρήση μηχανημάτων καθαρισμού υψηλής πίεσης ή σπρέι στο εσωτερικό της καμπίνας επιβατών:

– εάν δεν λάβετε προφυλάξεις κατά τη χρήση, ενδέχεται να βλάψετε, μεταξύ άλλων, την καλή λειτουργία των ηλεκτρικών και ηλεκτρονικών εξαρτημάτων που υπάρχουν στο αυτοκίνητο.

Ελαστικά

Ασφάλεια ελαστικών-τροχών

Τα ελαστικά αποτελούν τη μοναδική επαφή του αυτοκινήτου με το δρόμο. Είναι, λοιπόν, απαραίτητο να τα διατηρείτε σε καλή κατάσταση. Πρέπει υποχρεωτικά να συμμορφώνεστε με τις κατά τόπους διατάξεις του κώδικα οδικής κυκλοφορίας.

Συντήρηση των ελαστικών



Τα ελαστικά πρέπει να βρίσκονται σε καλή κατάσταση και τα σκαλίσματά του πέλματος να έχουν ικανοποιητικό βάθος. Τα ελαστικά που συνιστούν οι Τεχνικές Υπηρεσίες μας διαθέτουν δεί-

κτες φθοράς, **1** δηλαδή **εξογκώματα-δείκτες ενσωματωμένους στο υλικό του πέλματος σε διάφορα σημεία.**

Όταν το πέλμα των ελαστικών φθαρεί μέχρι το σημείο των δεικτών φθοράς, **γίνονται ορατοί 2: τότε είναι απαραίτητο να αντικαταστήσετε τα ελαστικά επειδή το καουτσούκ του πέλματος έχει μέγιστο βάθος 1,6 mm και αυτό έχει ως αποτέλεσμα την κακή πρόσφυση σε υγρό οδόστρωμα.**

Υπερβολική φόρτωση του αυτοκινήτου, μεγάλες διαδρομές σε αυτοκινητόδρομους, κυρίως με πολύ ζεστό καιρό καθώς και συχνή οδήγηση σε κακό οδόστρωμα συμβάλλουν στην ταχύτερη φθορά των ελαστικών και επηρεάζουν αρνητικά την ασφάλεια.



Οι απροσεξίες στην οδήγηση, όπως χτυπήματα στο πεζοδρόμιο, μπορεί να προκαλέσουν φθορές στα ελαστικά και τις ζάντες καθώς και να απορρυθμίσουν τη γεωμετρία του μπροστινού ή του πίσω άξονα.

Σε αυτήν την περίπτωση, ζητήστε έλεγχο της κατάστασής τους από ένα Επίσημο Συνεργείο της μάρκας.

Πίεση ελαστικών

Να τηρείτε τις συνιστώμενες πιέσεις ελαστικών (συμπεριλαμβανομένου του εφεδρικού τροχού). Θα πρέπει να ελέγχετε την πίεση των ελαστικών τουλάχιστον μία φορά το μήνα και πριν από κάθε μεγάλο ταξίδι (ανατρέξτε στην ετικέτα που είναι κολλημένη στο άκρο της πόρτας του οδηγού) ➔ 369.



Οι εσφαλμένες πιέσεις των ελαστικών οδηγούν σε μη φυσιολογική φθορά τους και ασυνήθιστη υπερθέρμανση. Αυτοί είναι παράγοντες που μπορούν να επηρεάσουν σοβαρά την ασφάλεια και να οδηγήσουν σε:

- κακό κράτημα στο δρόμο,
- τον κίνδυνο κλαταρίσματος ή αποκόλλησης του πέλματος.

Η πίεση ελαστικών εξαρτάται από το φορτίο και την ταχύτητα χρήσης Ρυθμίστε τις πιέσεις σύμφωνα με τις συνθήκες χρήσης (συμβουλευθείτε την ετικέτα που είναι κολλημένη στο πλαίσιο της πόρτας του οδηγού).

ΕΛΑΣΤΙΚΑ

Οι πιέσεις πρέπει να ελέγχονται όταν τα ελαστικά είναι κρύα. Μη λαμβάνετε υπ' όψη σας την υψηλή πίεση που μετρήσατε με ζεστό καιρό ή μετά από οδήγηση όπου το αυτοκίνητο ανέπτυξε υψηλές ταχύτητες.

Εάν η πίεση των ελαστικών δεν μπορεί να ελεγχθεί όταν τα ελαστικά είναι **κρύα, υποθέστε μια αύξηση κατά 0,2 έως 0,3 bar** (ή 3 PSI).

Δεν πρέπει να ξεφουσκώνετε ποτέ ένα ζεστό ελαστικό.



Προσοχή, τυχόν απώλεια ή εσφαλμένο βίδωμα μιας τάπας βαλβίδας ενδέχεται να βλάψει τη στεγανότητα των ελαστικών και να προκαλέσει απώλειες πίεσης. Οι τάπες βαλβίδων θα πρέπει να είναι πάντα ίδιες με τις εργοστασιακές και εντελώς βιδωμένες



Αυτοκίνητο εξοπλισμένο με σύστημα προειδοποίησης απώλειας πίεσης

ελαστικού

Σε περίπτωση χαμηλής πίεσης (τρύπημα, χαμηλή πίεση κ.λπ.), εμφανίζεται η προειδοποιητική λυ-

χνία  στον πίνακα οργάνων
→ 222 → 215.

Εναλλαγή (σταύρωμα) των τροχών

Δεν συνιστάται.

Εφεδρικός τροχός έκτακτης ανάγκης

→ 376 → 379.

Αντικατάσταση των ελαστικών



Για την ασφάλειά σας και την τήρηση της ισχύουσας νομοθεσίας.

Όταν χρειαστεί να αντικατασταθούν, πρέπει να τοποθετούνται μόνον καινούργια ελαστικά ίδιας μάρκας, ίδιων διαστάσεων, τύπου και προφίλ στον ίδιο άξονα.

Απαιτείται να έχουν τουλάχιστον ίδια ικανότητα φορτίου και δείκτη ταχύτητας με τα εργοστασιακά ελαστικά ή να συμμορφώνονται με αυτά που συνιστώνται από έναν εξουσιοδοτημένο αντιπρόσωπο.

Η μη τήρηση αυτών των οδηγιών μπορεί να θέσει σε κίνδυνο την ασφάλειά σας και να καταστήσει παράνομο το αυτοκίνητο σας.

Κίνδυνος απώλειας του ελέγχου του αυτοκινήτου.

Χειμερινή οδήγηση

Αλυσίδες

Για λόγους ασφαλείας, απαγορεύεται ρητά η τοποθέτηση αλυσίδων στον πίσω άξονα.

ΕΛΑΣΤΙΚΑ

Οποιαδήποτε τοποθέτηση ελαστικών με- γάλυτερου μεγέθους από τα εργο- στασι- ακά **καθιστά αδύνατη την το- ποθέτηση αλυσίδων.**



Η τοποθέτηση αλυσίδων είναι δυνατή μόνο σε ελαστικά ίδιων διαστάσε- ων με τα εργοστασι- ακά

ελαστικά του αυτοκινήτου σας.

Η τοποθέτηση αλυσίδων είναι δυ- νατή μόνο εφόσον χρησιμοποιη- θούν ειδικές αλυσίδες Συμβουλευ- θείτε ένα Επίσημο Συνεργείο της μάρκας.

Ελαστικά "χιονιού" ή "χειμερινά"

Σας συνιστούμε να τα τοποθετείτε και στους **τέσσερις τροχούς** για να διατη- ρήσετε κατά το δυνατόν τις ιδιότητες πρόσφυσης του αυτοκινήτου σας.

Προσοχή: αυτά τα ελαστικά έχουν **ορισμένες φορές μία φορά κύλισης και ένα δείκτη μέγιστης ταχύτητας, που μπορεί να είναι χαμηλότερος από τη μέγιστη ταχύτητα του αυτο- κινήτου σας.**

Ελαστικά με καρφιά

Αυτός ο τύπος ελαστικών χρησιμο- ποιεί- ται για περιορισμένο χρονικό

διάστημα, το οποίο καθορίζεται από την ισχύουσα νομοθεσία.

Είναι απαραίτητο να τηρείτε το όριο τα- χύτητας που ορίζει η ισχύουσα νομο- θεσία.

Τα ελαστικά αυτά πρέπει να τοποθε- τούνται τουλάχιστον στους δύο εμπρός τροχούς.



Σε κάθε περίπτωση, σας συνιστούμε να συμβουλευέ- στε ένα Επίσημο Συνεργείο της μάρκας για την επιλογή του πλέον κατάλληλου εξοπλισμού για το αυτοκίνητό σας.

Πίεση ελαστικών

Ετικέτα A



Για να τη διαβάσετε, ανοίξτε την πόρτα του οδηγού.

Η πίεση των ελαστικών πρέπει να ελέγχεται όταν τα ελαστικά είναι κρύα.

Εάν η πίεση των ελαστικών δεν μπορεί να ελεγχθεί όταν τα ελαστικά είναι κρύα, **οι αναγραφόμενες τιμές πίε- σης πρέπει να αυξηθούν κατά 0,2 έως 0,3 bar (ή 3 PSI).** Δεν πρέπει να ξεφουσκώνετε ποτέ ένα ζεστό ελα- στικό.

Η πίεση των ελαστικών πρέπει να προσαρμόζεται ανάλογα με την καθη- μερινή χρήση του αυτοκινήτου (χωρίς φορτίο, με φορτίο, οδήγηση σε αυτοκι-

ΕΛΑΣΤΙΚΑ

νητόδρομο κλπ.). Παρατηρήστε τις πιέσεις των ελαστικών (συμπεριλαμβανομένου του εφεδρικού τροχού). Ελέγχετε τις τουλάχιστον μία φορά το μήνα και πριν από κάθε μεγάλο ταξίδι.

ανάλογα με το αυτοκίνητο, μετά από κάθε φούσκωμα ή εκ νέου ρύθμιση της πίεσης των ελαστικών, πρέπει να επαναφέρετε την τιμή αναφοράς για την πίεση των ελαστικών ➔ 367.



Αυτοκίνητο εξοπλισμένο με σύστημα προειδοποίησης απώλειας πίεσης ελαστικού

Σε περίπτωση χαμηλής πίεσης (τύμπημα, χαμηλή πίεση κ.λπ.),

εμφανίζεται το ενδεικτικό στο καντράν ➔ 222 ➔ 215.

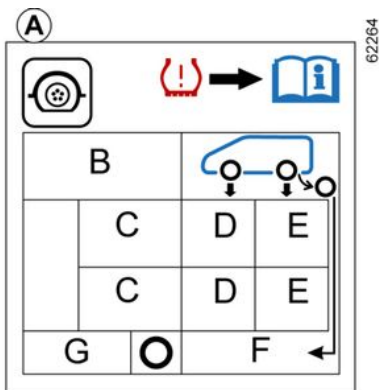

Η παρουσία και η θέση των πληροφοριών στην ετικέτα εξαρτώνται από το αυτοκίνητο.

B: μέγεθος των ελαστικών που είναι τοποθετημένα στο αυτοκίνητο.

C: προβλεπόμενη ταχύτητα οδήγησης.

D: πίεση μπροστινών ελαστικών.

E: πίεση πίσω ελαστικών.

F: πίεση ελαστικού του εφεδρικού τροχού.

G: μέγεθος ελαστικού του εφεδρικού τροχού.



Αυτοκίνητα που χρησιμοποιούνται με πλήρες φορτίο (Μέγιστο Επιτρεπόμενο Βάρος με Πλήρες Φορτίο) και με ρυμουλκούμενο

Η μέγιστη ταχύτητα πρέπει να περιοριστεί στα **100 χλμ/ώρα** και η πίεση των ελαστικών πρέπει να αυξηθεί κατά **0,2 bar ➔ 423**.
Κίνδυνος κλαταρίσματος των ελαστικών.

Ασφάλεια ελαστικών και τοποθέτηση αλυσίδων: για πληροφορίες σχετικά με τις συνθήκες συντήρησης και, ανάλογα με την έκδοση του αυτοκινήτου, τη χρήση αλυσίδων ➔ 367.

ΕΛΑΣΤΙΚΑ



Για την ασφάλειά σας και την τήρηση της ισχύουσας νομοθεσίας.

Όταν χρειαστεί να αντικατασταθούν, πρέπει να τοποθετούνται μόνον καινούργια ελαστικά ίδιας μάρκας, ίδιων διαστάσεων, τύπου και προφίλ στον ίδιο άξονα.

Απαιτείται να έχουν τουλάχιστον ίδια ικανότητα φορτίου και δείκτη ταχύτητας με τα εργοστασιακά ελαστικά ή να συμμορφώνονται με αυτά που συνιστώνται από ένα Επίσημο συνεργείο της μάρκας.

Η μη τήρηση αυτών των οδηγιών μπορεί να θέσει σε κίνδυνο την ασφάλειά σας και να καταστήσει παράνομο το αυτοκίνητο σας.

Κίνδυνος απώλειας του ελέγχου του αυτοκινήτου.

Κιτ επισκευής ελαστικών



Το κιτ επισκευάζει τα ελαστικά που έχουν υποστεί ζημιά στο πέλμα **A** από αντικείμενα μικρότερα από 4 mm. Δεν επισκευάζει τα σκασίματα όλων των τύπων, όπως κοψίματα μεγαλύτερα από 4 mm, ούτε κοψίματα στο πλάι του ελαστικού **B** κ.λπ. Βεβαιωθείτε, επίσης, ότι η ζάντα του αυτοκινήτου σας βρίσκεται σε καλή κατάσταση. Μην επιχειρήσετε να αφαιρέσετε το ξένο σώμα που προκάλεσε το σκάσιμο, εάν αυτό βρίσκεται ακόμη μέσα στο ελαστικό.



Μη χρησιμοποιείτε το κιτ επισκευής ελαστικών εάν το ελαστικό έχει καταστραφεί μετά από οδήγηση με σκασμένο ελαστικό. Συνεπώς, ελέγχετε με προσοχή τα πλαϊνά τοιχώματα των ελαστικών πριν από οποιαδήποτε επέμβαση. Παρομοίως, η οδήγηση με ελαφρώς έως και εντελώς ξεφουσκωτά ή τρυπημένα ελαστικά μπορεί να είναι επικίνδυνη και να καταστήσει αδύνατη την επισκευή του ελαστικού.

Αυτή η επισκευή είναι προσωρινή

Ένα σκασμένο ελαστικό θα πρέπει πάντα να εξετάζεται (και να επισκευάζεται, όπου αυτό είναι εφικτό) από ειδικό, το συντομότερο δυνατόν.

Κατά την αντικατάσταση ενός ελαστικού που έχει επισκευαστεί με τη χρήση αυτού του κιτ, θα πρέπει να ενημερώνετε τον ειδικό ότι έχει πραγματοποιηθεί τέτοια επισκευή.

Κατά την οδήγηση, ενδέχεται να αισθανθείτε έναν κραδασμό λόγω της παρουσίας του προϊόντος μέσα στο ελαστικό.



Το κιτ είναι εγκεκριμένο μόνο για το φούσκωμα των ελαστικών του αυτοκινήτου το οποίο είναι εξοπλισμένο, από το εργοστάσιο, με αυτό το κιτ.

Σε καμία περίπτωση δεν θα πρέπει να χρησιμοποιηθεί για το φούσκωμα των ελαστικών άλλου αυτοκινήτου ή για οποιοδήποτε άλλο φουσκωτό αντικείμενο (σωσίβιο, βάρκα κλπ.)

Αποφεύγετε την εκτόξευση του προϊόντος στο δέρμα, κατά το χειρισμό της φιάλης του προϊόντος επισκευής. Εάν ωστόσο διαφύγουν σταγόνες, ξεπλύνετε με άφθονο νερό

Διατηρείτε το κιτ επισκευής μακριά από παιδιά.

Μην πετάτε τις κενές φιάλες στο περιβάλλον. Παραδίδετε τις σε έναν εξουσιοδοτημένο επισκευαστή ή σε ένα φορέα ανακύκλωσης.

Η φιάλη έχει περιορισμένη διάρκεια ζωής, η οποία αναγράφεται πάνω στην ετικέτα της Ελέγξτε την ημερομηνία λήξης

ΕΛΑΣΤΙΚΑ

Μεταβείτε σε έναν εξουσιοδοτημένο επισκευαστή για να αντικαταστήσετε το σωληνάκι φουσκώματος και τη φιάλη του προϊόντος επισκευής.

62281

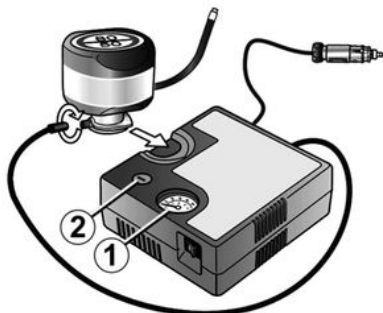

Ανάλογα με το αυτοκίνητο, εάν σας σκάσει ελαστικό, χρησιμοποιήστε το κιτ που βρίσκεται στο πορτ-μπαγκάζ ή κάτω από τη μοκέτα του πορτ-μπαγκάζ.

Η εικόνα ενδέχεται να μην είναι δεσμευτική με το κιτ που παρέχεται με το αυτοκίνητο.



Πριν χρησιμοποιήσετε το κιτ, παρκάρετε το αυτοκίνητο έτσι ώστε να βρίσκεται αρκετά μακριά από την κυκλοφορία, ενεργοποιήστε τα αλάρμ και δέστε το χειρόφρενο, κατεβάστε όλους τους επιβάτες από το αυτοκίνητο και κρατήστε τους μακριά από την κυκλοφορία.



Αυτοκίνητο εξοπλισμένο με σύστημα προειδοποίησης απώλειας πίεσης ελαστικού

Σε περίπτωση χαμηλής πίεσης (τρύπημα, χαμηλή πίεση κ.λπ.), εμφανίζεται η προειδοποιητική λυ-

χνία  στο καντράν → 222 → 215.

Με τον κινητήρα σε λειτουργία και το χειρόφρενο δεμένο:

- Αποσυνδέστε τυχόν αξεσουάρ που είναι ήδη συνδεδεμένα στις πρίζες αξεσουάρ του αυτοκινήτου,
- **ανατρέξτε στις πληροφορίες σχετικά με τον συμπιεστή του κιτ φου-**

σκώματος που βρίσκεται στο πορτ-μπαγκάζ του αυτοκινήτου και ακολουθήστε τις οδηγίες χρήσης,

- φουσκώστε το ελαστικό με τη συνιστώμενη πίεση → 369,
- μετά από μέγιστο χρόνο 15 λεπτών, σταματήστε την πλήρωση και διαβάστε την ένδειξη πίεσης (στο μανόμετρο 1));

Σημείωση: κατά τη διάρκεια της εκκένωσης του δοχείου (περίπου 30 δευτερόλεπτα), το μανόμετρο 1 θα δείξει για λίγο μια πίεση έως 6 bar και στη συνέχεια η πίεση θα πέσει.

- ρυθμίστε την πίεση; για να την αυξήσετε, συνεχίστε το φούσκωμα με το κιτ. Για να τη μειώσετε, πιέστε το κουμπί 2.

Εάν δεν μπορεί να επιτευχθεί η ελάχιστη πίεση των 1,8 bar μετά από 15 λεπτά, η επισκευή είναι αδύνατη. Μην οδηγήσετε το αυτοκίνητο. Απευθυνθείτε σε ένα Επίσημο Συνεργείο της μάρκας.



Σε περίπτωση στάθμευσης στην άκρη του δρόμου, είναι απαραίτητο να προειδοποιήσετε τους άλλους οδηγούς για την παρουσία του αυτοκινήτου σας, χρησιμοποιώντας ένα τρίγωνο ασφαλείας ή με όποια άλλα μέσα επιβάλλει η τοπική νομοθεσία της χώρας στην οποία βρισκόσαστε.

δοχείο σε πλαστική συσκευασία για να αποφύγετε διαρροές προϊόντος.



Δεν θα πρέπει να τοποθετείται κανένα αντικείμενο στον χώρο γύρω τα πόδια του οδηγού, καθώς σε περίπτωση απότομου φρεναρίσματος, τα αντικείμενα ενδέχεται να γλιστρήσουν κάτω από τα πεντάλ και να εμποδίσουν τη χρήση τους.

(ανατρέξτε στην ετικέτα που είναι κολλημένη στην άκρη της πόρτας του οδηγού), πρέπει να την επαναρυθμίσετε. Σε αντίθετη περίπτωση, απευθυνθείτε σε έναν εξουσιοδοτημένο επισκευαστή: το ελαστικό δεν μπορεί να επισκευαστεί.

Προφύλαξη χρήσης του κιτ

Το κιτ δεν θα πρέπει να λειτουργεί για περισσότερα από 15 λεπτά συνεχόμενα,

θα πρέπει να γίνει αντικατάσταση της φιάλης μετά την πρώτη χρήση ακόμα και εάν υπάρχει υγρό εντός της.

62281

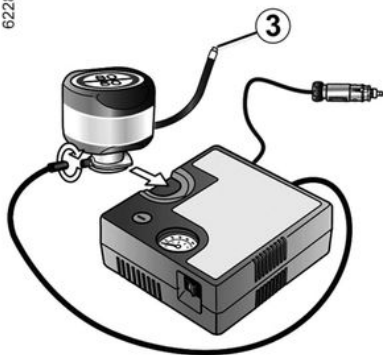

Μόλις το ελαστικό φουσκώσει σωστά, αφαιρέστε το κιτ: ξεβιδώστε αργά τον προσαρμογέα φουσκώματος από το δοχείο 3 για να αποφύγετε τυχόν πιτσιλιές προϊόντος και αποθηκεύστε το

- Κολλήστε την ετικέτα συστάσεων οδήγησης (που βρίσκεται κάτω από τη φιάλη) σε σημείο ορατό από τον οδηγό επάνω στο ταμπλό.
- Τακτοποιήστε το κιτ.
- Στο τέλος αυτής της εργασίας αρχικού φουσκώματος, ο αέρας συνεχίζει να διαφεύγει από το ελαστικό. θα πρέπει να οδηγήσετε για μικρή απόσταση για να κλείσει η τρύπα.
- Ξεκινήστε αμέσως και οδηγήστε με ταχύτητα μεταξύ 20 και 60 χλμ./ώρα (12 και 37 μίλια/ώρα), ώστε το προϊόν να κατανεμηθεί ομοιόμορφα στο εσωτερικό του ελαστικού, και σταματήστε την οδήγηση μετά από 3 χλμ./ώρα για να ελέγξετε την πίεση.
- Εάν η πίεση είναι πάνω από 1,3 bar αλλά κάτω από τη συνιστώμενη πίεση



Προσοχή, τυχόν απώλεια ή εσφαλμένο βίδωμα μιας τάπας βαλβίδας ενδέχεται να βλάψει τη στεγανότητα των ελαστικών και να προκαλέσει απώλειες πίεσης. Οι τάπες βαλβίδων θα πρέπει να είναι πάντα ίδιες με τις εργοστασιακές και εντελώς βιδωμένες



Μετά από την επισκευή με το κιτ, δεν θα πρέπει να διανύσετε περισσότερα από 200 χλμ. Επιπλέον, μειώστε την ταχύτητά σας και μην υπερβαίνετε τα 80 χλμ./ώρα σε καμιά περίπτωση. Η εικέτα που θα πρέπει να κολλήσετε σε μια εμφανή θέση στο ταμπλό, σας το υπενθυμίζει. Ανάλογα με τη χώρα ή την τοπική νομοθεσία, ένα ελαστικό που έχει επισκευαστεί με το κιτ επισκευής ελαστικών θα πρέπει να αντικατασταθεί.

Εργαλεία

Πρόσβαση στα εργαλεία

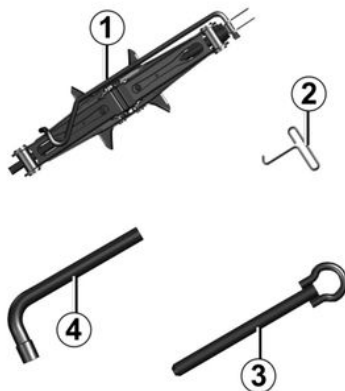

Τα εργαλεία που περιλαμβάνονται εξαρτώνται από το αυτοκίνητο.

Γρύλος 1

Για να χρησιμοποιήσετε τον γρύλο, χαλαρώστε το παξιμάδι **5**. Όταν αποθηκεύετε τον γρύλο, διπλώστε τον σωστά και τοποθετήστε τον στη θήκη του. Σφίξτε το παξιμάδι **5** για να ασφαλίσετε τον γρύλο.



Μην αφήνετε τα εργαλεία χωρίς να τα ασφαλίσετε μέσα στο αυτοκίνητο διότι υπάρχει κίνδυνος να εκτιναχθούν κατά την πέδηση. Μετά τη χρήση, βεβαιωθείτε ότι τα εργαλεία είναι σωστά τοποθετημένα στις θήκες τους: αποφύγετε τον κίνδυνο τραυματισμού.

Κλειδί για τα τάσια 2

Χρησιμοποιήστε το για να αφαιρέσετε τα τάσια.

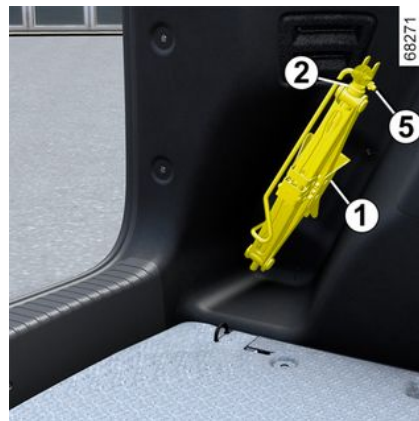

ΕΛΑΣΤΙΚΑ

Δακτύλιος ρυμούλκησης 3

→ 383



Ανάλογα με το αυτοκίνητο, για να αποκτήσετε πρόσβαση στον κρίκο ρυμούλκησης 3 αφαιρέστε το πτερύγιο 6.

Μπουλονόκλειδο 4

Αυτό μπορεί να χρησιμοποιηθεί για το σφίξιμο ή το ξεσφίξιμο των μπουλονιών του τροχού και του άγκιστρου ρυμούλκησης 3.



Για την ασφάλειά σας, απαγορεύεται αυστηρά η χρήση γρύλου που δεν συνιστάται από τον κατασκευαστή.

Ο γρύλος είναι ειδικός για το συγκεκριμένο όχημα και χρησιμοποιείται για την αλλαγή των τροχών.

Σε καμία περίπτωση δεν πρέπει να χρησιμοποιείται:

- σε άλλο όχημα,
- για την εκτέλεση επισκευής,
- για πρόσβαση στο κάτω μέρος του αυτοκινήτου.

Κίνδυνος τραυματισμών

Κίνδυνος ζημιάς στο αυτοκίνητο.

ΣΚΑΣΜΕΝΟ ΕΛΑΣΤΙΚΟ, ΕΦΕΔΡΙΚΟΣ ΤΡΟΧΟΣ

Εάν σας σκάσει λάστιχο

Ανάλογα με το αυτοκίνητο, παρέχεται είτε ένας εφεδρικός τροχός έκτακτης ανάγκης είτε ένα κιτ πλήρωσης ελαστικών → 371.

 **Αυτοκίνητο εξοπλισμένο με σύστημα προειδοποίησης απώλειας πίεσης ελαστικού**

Σε περίπτωση χαμηλής πίεσης (τρύπημα, χαμηλή πίεση κ.λπ.), εμφανίζεται η προειδοποιητική λυ-

χνία  στον πίνακα οργάνων **→ 222 → 215.**



Σε περίπτωση στάθμευσης στην άκρη του δρόμου, είναι απαραίτητο να προειδοποιήσετε τους άλλους οδηγούς για την παρουσία του αυτοκινήτου σας, χρησιμοποιώντας ένα τρίγωνο ασφαλείας ή με όποια άλλα μέσα επιβάλλει η τοπική νομοθεσία της χώρας στην οποία βρίσκαστε.



Μην αγγίζετε την εξάτμιση, **κίνδυνος εγκαυμάτων.**

Εφεδρικός τροχός έκτακτης ανάγκης

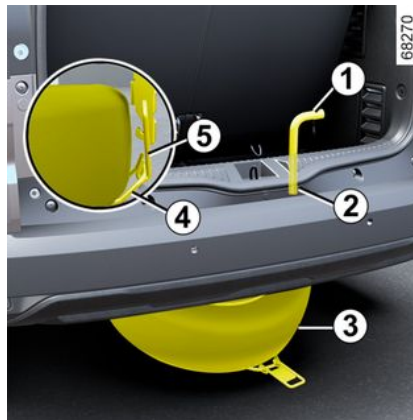

Αυτός τοποθετείται στο υποπλαίσιο **4** κάτω από το αυτοκίνητο.

Για να βγάλετε τη ρεζέρβα έκτακτης ανάγκης **3**:

- Ανοίξτε την πόρτα του πορτ-μπαγκάζ,
- ξεσφίξτε το μπουλόνι **2** χρησιμοποιώντας το μπουλονόκλειδο **1** **→ 375**,
- απελευθερώστε την αρπάγη **4** πιάνοντας την από τη λαβή **5**,
- αφαιρέστε τον εφεδρικό τροχό έκτακτης ανάγκης **3**.

Για να αποθηκεύσετε τον τροχό **3 στο υποπλαίσιο:**

- Αποθηκεύστε τον τρυπημένο τροχό στο υποπλαίσιο **4**,
- για να επανατοποθετήσετε το υποπλαίσιο **4** στην αρχική του θέση, προχωρήστε με την αντίστροφη σειρά και σφίξτε το μπουλόνι χρησιμοποιώντας το μπουλονόκλειδο **1** για να επανατοποθετήσετε το συγκρότημα,
- Βεβαιωθείτε ότι ασφαλίσει σωστά στη θέση του.



Μην αφήνετε τα εργαλεία χωρίς να τα ασφαλίσετε μέσα στο αυτοκίνητο διότι υπάρχει κίνδυνος να εκτιναχθούν κατά την πέδηση. Μετά τη χρήση, βεβαιωθείτε ότι τα εργαλεία έχουν τοποθετηθεί σωστά στις βάσεις τους: **εάν δεν το κάνετε αυτό, υπάρχει κίνδυνος τραυματισμού.**

Προειδοποιήσεις



Εάν ο εφεδρικός τροχός παρα- μένει ο ίδιος για πολλά χρόνια, ελέγξτε, σε ένα Επίσημο Συνεργείο, ότι εξακολου- θεί να είναι λειτουργικός και ότι μπορεί να χρησιμοποιηθεί χωρίς κίνδυνο.

Αυτοκίνητο εξοπλισμένο με εφεδρικό τροχό διαφορετικό από τους άλλους τέσσερις τροχούς:

- Μην τοποθετείτε ποτέ περισσότερους από έναν εφεδρικούς τροχούς στο ίδιο όχημα.
- Επειδή το σκασμένο ελαστικό είναι φαρ- δύτερο από αυτό του εφεδρικού τροχού, η απόσταση του οχήματος από το έδα- φος είναι μικρότερη.
- Αντικαταστήστε το συντομότερο τον εφεδρικό τροχό με έναν τροχό ίδιο με τον αρχικό.
- Κατά τη χρήση, η οποία πρέπει να είναι προσωρινή, η ταχύτητα οδήγησης δεν πρέπει να υπερβαίνει την ταχύτητα που αναγράφεται στην ετικέτα επάνω στον τροχό.
- Η τοποθέτηση αυτού του τροχού μπορεί να τροποποιήσει τη συνηθισμένη συμπεριφορά του οχήματός σας Αποφεύγετε τις απότομες επιταχύνσεις και επιβραδύνσεις και μειώστε την ταχύτητά σας στις στροφές
- Εάν πρέπει να χρησιμοποιήσετε αλυσίδες χιονιού, τοποθετήστε τον εφεδρικό τροχό στον πίσω άξονα και ελέγξτε την πίε- ση των ελαστικών.

Αλλαγή τροχού

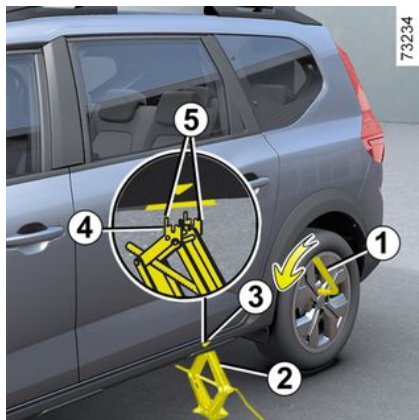

Ενεργοποιήστε τα αλάρμ
Παρκάρετε το αυτοκίνητο
μακριά από την κυκλο-
φορία σε επίπεδο, μη
ολισθηρό και σταθερό έδαφος.
Τραβήξτε το χειρόφρενο και βάλτε
μια ταχύτητα (πρώτη ή όπισθεν ή
P για τα αυτόματα κιβώτια ταχυτή-
των).
Κατεβάστε όλους τους επιβάτες
από το αυτοκίνητο κρατώντας
τους μακριά από την περιοχή της
κυκλοφορίας.

Αυτοκίνητα εξοπλισμένα με γρύλο και μπουλονόκλειδο

Εάν είναι απαραίτητο, βγάλτε το τάσι
Λύστε τα μπουλόνια των τροχών χρη-
σιμοποιώντας το μπουλονόκλειδο **1**.
Τοποθετήστε το κατά τέτοιο τρόπο
ώστε να το πιέζετε προς τα κάτω.



Σε περίπτωση στάθμευ-
σης στην άκρη του δρό-
μου, είναι απαραίτητο να
προειδοποιήσετε τους
άλλους οδηγούς για την παρουσία
του αυτοκινήτου σας, χρησιμο-
ποιώντας ένα τρίγωνο ασφαλείας
ή με όποια άλλα μέσα επιβάλλει η
τοπική νομοθεσία της χώρας στην
οποία βρισκόσθε.

Τοποθετήστε το γρύλο **2** οριζόντια. Η
κεφαλή του γρύλου **πρέπει** να ευθυ-
γραμμιστεί με το κατώφλι που βρίσκε-
ται πλησιέστερα στον επηρεαζόμενο
τροχό και υποδεικνύεται από το βέλος
3.

Αρχίστε να περιστρέφετε τον γρύλο με
το χέρι, τοποθετώντας την πλάκα στή-
ριξης του γρύλου **4** στην εσοχή κάτω
από το αυτοκίνητο, που βρίσκεται με-
ταξύ των δύο εγχοπών **5** και προς την
κατεύθυνση του βέλους **3**.

Συνεχίστε να βιδώνετε για να τοποθε-
τήσετε σωστά τη βάση του γρύλου
(πρέπει να βρίσκεται κάτω από το αυ-
τοκίνητο και να είναι ευθυγραμμισμένη
κάθετα προς την κεφαλή του γρύλου).
Γυρίστε μερικές στροφές για να σηκω-
θεί ο τροχός από το έδαφος.

ΕΛΑΣΤΙΚΑ



Για να αποφύγετε οποιονδήποτε τραυματισμό ή οποιαδήποτε ζημία στο αυτοκίνητο, σηκώστε το αυτοκίνητο με το γρύλο, έως ότου ο τροχός που πρόκειται να αλλάξετε βρίσκεται το πολύ σε απόσταση 3 εκατοστών από το έδαφος.

Αφαιρέστε τα μπουλόνια και βγάλτε τον τροχό.

Τοποθετήστε τον εφεδρικό τροχό στην κεντρική πλήμνη και γυρίστε τον μέχρι να συμπέσουν οι τρύπες στερέωσης του τροχού και της πλήμνης.

εάν παρέχονται μπουλόνια μαζί με τον εφεδρικό τροχό, αυτά τα μπουλόνια θα πρέπει να χρησιμοποιούνται μόνο για τον εφεδρικό τροχό

Σφίξτε τα μπουλόνια, ελέγχοντας ότι ο τροχός έχει τοποθετηθεί σωστά στην πλήμνη του, και κατεβάστε το γρύλο.

Όταν οι τροχοί ακουμπήσουν στο έδαφος, σφίξτε καλά τα μπουλόνια και ελέγξτε το σφίξιμο και την πίεση του εφεδρικού τροχού το συντομότερο δυνατό.



Αντικλεπτικά μπουλόνια
Εάν χρησιμοποιείτε αντικλεπτικά μπουλόνια, χρησιμοποιήστε τις οδηγίες στο εσωτερικό της επένδυσης τροχού για να τοποθετήσετε τα μπουλόνια. (μπορεί να μην είναι δυνατό να τοποθετήσετε το τάσι του τροχού).



Αυτοκίνητο εξοπλισμένο με σύστημα προειδοποίησης απώλειας πίεσης ελαστικού

Σε περίπτωση χαμηλής πίεσης (τρύπημα, χαμηλή πίεση κ.λπ.), εμφανίζεται η προειδοποιητική λυχνία  στον πίνακα οργάνων
➔ 222 ➔ 215.



Εάν σας σκάσει λάστιχο, αντικαταστήστε τον τροχό το ταχύτερο δυνατό.
Ένα σκασμένο ελαστικό πρέπει να εξετάζεται (και να επισκευάζεται εάν γίνεται) από έναν ειδικό.



Μην αφήνετε τα εργαλεία χωρίς να τα ασφαλίσετε μέσα στο αυτοκίνητο διότι υπάρχει κίνδυνος να εκτιναχθούν κατά την πέδηση. Μετά τη χρήση, βεβαιωθείτε ότι τα εργαλεία είναι σωστά τοποθετημένα στις θήκες τους: αποφύγετε τον κίνδυνο τραυματισμού.



Για την ασφάλειά σας, απαγορεύεται αυστηρά η χρήση γρύλου που δεν συνιστάται από τον κατασκευαστή.

Ο γρύλος είναι ειδικός για το συγκεκριμένο όχημα και χρησιμοποιείται για την αλλαγή των τροχών.

Σε καμία περίπτωση δεν πρέπει να χρησιμοποιείται:

- σε άλλο όχημα,
- για την εκτέλεση επισκευής,
- για πρόσβαση στο κάτω μέρος του αυτοκινήτου.

Κίνδυνος τραυματισμών

Κίνδυνος ζημιάς στο αυτοκίνητο.

Τάσια, τάσι - τροχός

Κεντρικό τάσι με εμφανή μπουλόνια



(π.χ. τάσι 1)

Έχετε απευθείας πρόσβαση στα μπουλόνια.



Μην αφήνετε τα εργαλεία χωρίς να τα ασφαλίσετε μέσα στο αυτοκίνητο διότι υπάρχει κίνδυνος να εκτιναχθούν κατά την πέδηση. Μετά τη χρήση, βεβαιωθείτε ότι τα εργαλεία είναι σωστά τοποθετημένα στις θήκες τους: αποφύγετε τον κίνδυνο τραυματισμού.

Κεντρικό τάσι με κρυφά μπουλόνια

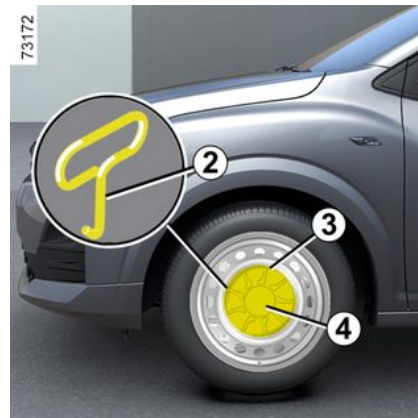

(π.χ. τάσι 4)

Αφαιρέστε το με το κλειδί για τάσια 2, εισάγοντας το κλειδί στην προβλεπόμενη εσοχή 3 .

ΕΛΑΣΤΙΚΑ

Για να το επανατοποθετήσετε, προσανατολίστε το σε σχέση με τη ζάντα και κουμπώστε το.

Τάσι τροχού με εμφανή μπουλόνια τροχών

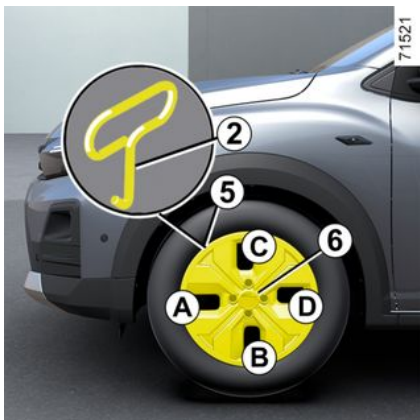

(π.χ. τάσι **6**)

Αφαιρέστε το με το κλειδί για τάσι **2**, εισάγοντας το κλειδί στην εσοχή της βαλβίδας **5**.

Για να το επανατοποθετήσετε, ευθυγραμμίστε το σε σχέση με τη βαλβίδα **5**. Πιέστε τέρμα τα άγκιστρα συγκράτησης ξεκινώντας από την πλευρά της βαλβίδας **A**, στη συνέχεια της **B** και της **C** και τερματίστε στην πλευρά απέναντι από τη βαλβίδα **D**.

Ρυμούλκηση: σε περίπτωση βλάβης

Πριν από τη ρυμούλκηση, ρυθμίστε το κιβώτιο ταχυτήτων στη θέση νεκράς (N σε οχήματα με αυτόματο κιβώτιο ταχυτήτων),

στη συνέχεια, περιμένετε περίπου ένα λεπτό (στην έκδοση Hybrid, ξεκλειδώστε την κολώνα του τιμονιού και, στη συνέχεια, αφήστε το χειρόφρενο.

Ξεκλειδώμα της κολώνας του τιμονιού

Εισαγάγετε το κλειδί στην ανάφλεξη, γυρίστε το στη θέση "On" ON 2 ή, ανάλογα με το αυτοκίνητο, με την κάρτα στην καμπίνα, πατήστε το κουμπί εκκίνησης του κινητήρα **για περίπου δύο δευτερόλεπτα** χωρίς να πατάτε το πεντάλ του φρένου ➔ **175 ➔ 178**

Θέστε τον μοχλό στη νεκρά (θέση N για αυτοκίνητα εξοπλισμένα με αυτόματο κιβώτιο ταχυτήτων).

Στην έκδοση E-tech full hybrid, περιμένετε ένα λεπτό περίπου πριν από τη ρυμούλκηση.

Η κολώνα τιμονιού ξεκλειδώνει και ενεργοποιούνται οι λειτουργίες αξεσουάρ: μπορείτε να χρησιμοποιήσετε τα φώτα του αυτοκινήτου (φλας, φώτα στοπ). Τη νύχτα τα φώτα του αυτοκινήτου πρέπει να είναι αναμμένα.

Ανάλογα με το αυτοκίνητο, το μήνυμα "Μόνιμο APC ενεργοποιημένο εμφανίζεται στο καντράν.

Εάν η ζώνη ασφαλείας του οδηγού είναι δεμένη, λύστε τη.

Ανοίξτε την πόρτα του οδηγού.

Απελευθερώστε το χειρόφρενο καθώς πατάτε το πεντάλ φρένου ➔ **195**. Το

ενδεικτικό προειδοποίησης  εξαφανίζεται από τον πίνακα οργάνων ή, ανάλογα με το αυτοκίνητο, και το μήνυμα "Χειρόφρενο λυμένο" εμφανίζεται στο καντράν).

Κλείστε την πόρτα του οδηγού και μην κλειδώσετε το αυτοκίνητο (ανάλογα με το αυτοκίνητο, η λειτουργία "Μόνιμο APC ενεργοποιημένο" πρέπει να παραμείνει ενεργοποιημένη).

Στην έκδοση Hybrid, περιμένετε ένα λεπτό περίπου πριν από τη ρυμούλκηση.

Ανάλογα με το αυτοκίνητο, εφόσον ολοκληρωθεί η ρυμούλκηση, πατήστε το κουμπί εκκίνησης του κινητήρα για περισσότερο από δύο **δευτερόλεπτα** χωρίς να πατήσετε το πεντάλ φρένου (κίνδυνος αποφόρτισης της μπαταρίας). Το μήνυμα "Μόνιμο APC ενεργοποιημένο" εξαφανίζεται από το καντράν.

Επιβάλλεται να τηρείτε την ισχύουσα νομοθεσία για τη ρυμούλκηση Εάν οδηγείτε το αυτοκίνητο που ρυμουλκεί,

μην υπερβείτε το μέγιστο βάρος ρυμούλκησης για το όχημά σας ➔ **423**.

Ρυμούλκηση οχήματος με αυτόματο κιβώτιο και μηχανικό μοχλό

Μεταφέρετε το αυτοκίνητο επάνω σε μια πλατφόρμα ή ρυμουλκήστε το με τους εμπρός τροχούς ανυψωμένους.

Σε εξαιρετικές περιπτώσεις, μπορείτε να ρυμουλκήσετε το αυτοκίνητο με τους τέσσερις τροχούς στο έδαφος, μόνο σε εμπροσθοπορεία, με τον μοχλό ταχυτήτων στη θέση νεκράς **N** και για διαδρομή όχι μεγαλύτερη από 80 χλμ. και με μέγιστη ταχύτητα 25 χλμ./ώρα.



Αφήστε την κάρτα μέσα στο αυτοκίνητο κατά τη ρυμούλκηση.
Κίνδυνος κλειδώματος της κολώνας τιμονιού.



67949

6

Όταν το αυτοκίνητο τεθεί σε κίνηση, σε περίπτωση που ο μοχλός μπλοκάρει στη θέση **P** μόλις πατήσετε το πεντάλ του φρένου (π.χ. βλάβη μπαταρίας), μπορείτε να απασφαλίσετε χειροκίνητα τον μοχλό για να ξεμπλοκάρετε τους κινητήριους τροχούς. Για να το κάνετε αυτό, ξεκουμπώστε τη βάση της φυσούνας και πιάστε το κουμπί **1** πιέζοντας ταυτόχρονα το κουμπί **2** στον μοχλό για να ξεκλειδώσετε τον μοχλό και να μετατοπιστεί στη θέση **N**.

Συμβουλευθείτε ένα Επίσημο Συνεργείο της μάρκας το συντομότερο δυνατό.

Χρησιμοποιείτε αποκλειστικά τα ειδικά σημεία ρυμούλκησης εμπρός 3 και πίσω 7 (ποτέ τα ημιαξόνια ή άλλο

τμήμα του αυτοκινήτου). Αυτά τα σημεία ρυμούλκησης θα πρέπει να χρησιμοποιούνται μόνο για έλξη. Σε καμία περίπτωση δεν θα πρέπει να χρησιμοποιηθούν για άμεση ή έμμεση ανύψωση του αυτοκινήτου.



Όταν ο κινητήρας είναι σβηστός, τα συστήματα υποβοήθησης τιμονιού και πέδησης δεν λειτουργούν.

Πρόσβαση στα σημεία ρυμούλκησης

Μπροστινό σημείο ρυμούλκησης

(ανάλογα με το μοντέλο του αυτοκινήτου)

Πιάστε την περιοχή **A** για να βγάλετε το άνω τμήμα της θυρίδας

Σφίξτε τον κρίκο ρυμούλκησης 4 μέχρι το τέρμα: πρώτα με το χέρι μέχρι να σταματήσει και, στη συνέχεια, ολοκληρώστε ασφαλιζοντάς το με το μπουλονόκλειδο.

Χρησιμοποιήστε μόνο το δακτύλιο ρυμούλκησης **4** και το μπουλονόκλειδο → **375**.

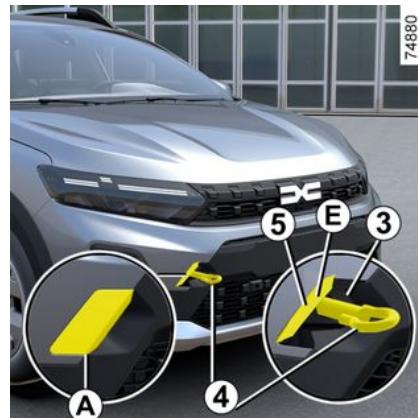

74880

Πίσω σημείο ρυμούλκησης

(ανάλογα με το μοντέλο του αυτοκινήτου)

Πιέστε την περιοχή **C** για να αφαιρέσετε το επάνω τμήμα του πτερυγίου και, στη συνέχεια, εισάγετε ένα εργαλείο με επίπεδη λεπίδα στην περιοχή **D** για να ανοίξετε το πτερύγιο **6**.

Σφίξτε τον κρίκο ρυμούλκησης 4 μέχρι το τέρμα: πρώτα με το χέρι μέχρι να σταματήσει και, στη συνέχεια, ολοκληρώστε ασφαλιζοντάς το με το μπουλονόκλειδο.

Χρησιμοποιήστε μόνο το δακτύλιο ρυμούλκησης **4** και το μπουλονόκλειδο → **375**.

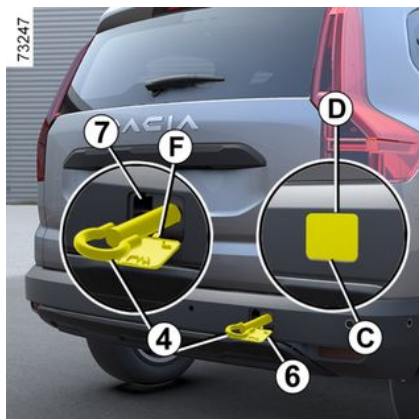

Επανατοποθέτηση θυρίδων 5 και 6.

Μετά τη χρήση, χαλαρώστε τον κρίκο ρυμούλκησης 4 και πιάστε την θυρίδα 5 στην περιοχή E για να το ασφαλίσετε.

- Χαλαρώστε τον κρίκο ρυμούλκησης 4,
- τοποθετήστε το άγκιστρο F στην υποδοχή του,
- πατήστε στην περιοχή G



Βεβαιωθείτε ότι ο κρίκος ρυμούλκησης έχει βιδωθεί σωστά.

Κίνδυνος απώλειας του ρυμουλκούμενου αντικειμένου.



- Χρησιμοποιήστε μια άκαμπτη ράβδο ρυμούλκησης Σε περίπτωση που χρησιμοποιείτε σκοινί ή συρματόσχοινο (εφόσον η νομοθεσία το επιτρέπει), το ρυμουλκούμενο αυτοκίνητο θα πρέπει να διατηρεί την ικανότητα πέδησης.
- δεν θα πρέπει να ρυμουλκείτε ένα αυτοκίνητο το οποίο δεν είναι κατάλληλο για οδήγηση.
- κατά τη ρυμούλκηση να αποφεύγετε την απότομη επιτάχυνση ή το απότομο φρενάρισμα, καθώς ενδέχεται να προκληθεί ζημιά στο αυτοκίνητο.
- Σε κάθε περίπτωση, συνιστάται να μην υπερβαίνετε τα **25 χλμ./ώρα**.



Μην αφήνετε τα εργαλεία χωρίς να τα ασφαλίσετε μέσα στο αυτοκίνητο διότι υπάρχει κίνδυνος να εκτιναχθούν κατά την πέδηση.



Όταν ο κινητήρας είναι σβηστός, τα συστήματα υποβοήθησης τιμονιού και πέδησης δεν λειτουργούν.



Μην αφαιρείτε το κλειδί από τον διακόπτη εκκίνησης ή αφήστε την κάρτα μέσα στο αυτοκίνητο κατά τη ρυμούλκηση (ανάλογα με το μοντέλο του αυτοκινήτου).
Κίνδυνος κλειδώματος της κολώνας τιμονιού.

Ρυμούλκηση ή μεταφορά του αυτοκινήτου σας με φορτηγό οδικής βοήθειας με πλατφόρμα

71527



71526

Απαγορεύεται αυστηρά η ρυμούλκηση του οχήματός σας με τους μπροστινούς τροχούς στο έδαφος. Πριν ρυμουλκήσετε το όχημά σας ή το μεταφέρετε σε πλατφόρμα, τηρήστε τις ακόλουθες οδηγίες:

- πρέπει να τηρείτε τους όρους ρυμούλκησης που ισχύουν στη χώρα στην οποία βρίσκεστε,
- με την κάρτα στην καμπίνα επιβατών, πιέστε το πλήκτρο εκκίνησης του κινητήρα,
- ρυθμίστε το χειριστήριο ταχυτήτων στη θέση **N**: το χειρόφρενο έχει λυθεί,
- πιέστε το πλήκτρο εκκίνησης κινητήρα για περισσότερο από δύο δευτερόλεπτα. Οι λειτουργίες αξεσουάρ τροφοδοτούνται με ρεύμα: μπορείτε να χρησιμοποιήσετε τις λειτουργίες φωτισμού του αυτοκινήτου (φώτα αλάρμ, φώτα φρένων κ.λπ.). Τη νύχτα, τα φώτα του αυτοκινήτου θα πρέπει να είναι αναμμένα,
- μόλις ολοκληρώσετε τη ρυμούλκηση, πιέστε το πλήκτρο εκκίνησης του κινητήρα για περισσότερο από δύο δευτερόλεπτα (κίνδυνος αποφόρτισης της μπαταρίας).

ΒΛΑΒΗ

Μπαταρία: Αποκατάσταση βλάβης

Για να αποφύγετε τον κίνδυνο σπινθήρα

- Βεβαιωθείτε ότι οι ηλεκτρικές καταναλώσεις (πλαφονιέρες, κ.λπ.) είναι κλειστές πριν αποσυνδέσετε ή επανασυνδέσετε τη μπαταρία,
- κατά τη διάρκεια της φόρτισης, σταματήστε τη συσκευή φόρτισης πριν συνδέσετε ή αποσυνδέσετε τη μπαταρία,
- μην τοποθετείτε μεταλλικά αντικείμενα επάνω στη μπαταρία, για να μη δημιουργηθεί τυχόν βραχυκύκλωμα μεταξύ των πόλων,
- περιμένετε πάντα τουλάχιστον ένα λεπτό, μετά από το σβήσιμο του κινητήρα, για να αποσυνδέσετε μια μπαταρία,
- φροντίζετε να επανασυνδέετε σωστά τους πόλους μιας μπαταρίας μετά από την επανατοποθέτηση.



Προτού προβείτε σε οποιαδήποτε ενέργεια στο χώρο του κινητήρα, πρέπει να απενεργοποιήσετε την ανάφλεξη → 175 ή → 178.

Σύνδεση με φορτιστή

Η συσκευή φόρτισης πρέπει να είναι συμβατή με μπαταρία ονομαστικής τάσης 12 Volt.

Μην αποσυνδέετε τη μπαταρία ενώ ο κινητήρας βρίσκεται σε λειτουργία.

Συμμορφωθείτε με τις οδηγίες χρήσης του κατασκευαστή της συσκευής φόρτισης μπαταρίας που χρησιμοποιείτε.



Ορισμένες μπαταρίες μπορεί να παρουσιάζουν ιδιαιτερότητες σχετικές με την επαναφορτισή τους. Απευθυνθείτε σε εξουσιοδοτημένο αντιπρόσωπο. Αποφεύγετε κάθε κίνδυνο σπινθήρα ο οποίος θα μπορούσε αμέσως να προκαλέσει έκρηξη. Φορτίζετε τη μπαταρία σε χώρο που αερίζεται καλά.

Κίνδυνος σοβαρών τραυματισμών



Μετακινείτε τη μπαταρία με προσοχή, διότι περιέχει τοξικό οξύ που δεν πρέπει να έλθει σε επαφή με τα μάτια ή το δέρμα. Εάν συμβεί κάτι τέτοιο, ξεπλύνετε με άφθονο νερό. Εάν χρειάζεται, συμβουλευθείτε ένα γιατρό.

Κρατήστε τις τυχόν γυμνές φλόγες, καυτά αντικείμενα ή σπινθήρες μακριά από τα εξαρτήματα της μπαταρίας (υπάρχει **κίνδυνος έκρηξης**).

Λάβετε υπόψη σας όταν εργάζεστε κοντά στον κινητήρα ότι μπορεί να είναι ζεστός. Το βεντιλατέρ ψύξης μπορεί να αρχίσει να λειτουργεί ανά πάσα στιγμή. Η ετικέ-



τα στο χώρο του κινητήρα σας το υπενθυμίζει.

Κίνδυνος τραυματισμών

Εκκίνηση με μπαταρία άλλου αυτοκινήτου

Εάν πρέπει να χρησιμοποιήσετε την μπαταρία άλλου αυτοκινήτου για να εκκινήσετε το αυτοκίνητό σας, προμηθευτείτε κατάλληλα καλώδια μπαταρίας (με μεγάλη διατομή) από εγκεκριμένο

ΒΛΑΒΗ

αντιπρόσωπο ή, εάν έχετε ήδη καλώδια μπαταρίας, βεβαιωθείτε ότι βρίσκονται σε άριστη κατάσταση.

Οι δύο μπαταρίες πρέπει να έχουν την ίδια ονομαστική τάση: 12 V. Η μπαταρία που παρέχει το ρεύμα πρέπει να έχει χωρητικότητα (αμπερώρια, Ah) τουλάχιστον ίδια με αυτήν της αποφορτισμένης μπαταρίας.

Βεβαιωθείτε ότι δεν υπάρχει επαφή μεταξύ των δύο αυτοκινήτων (κίνδυνος βραχυκυκλώματος όταν οι θετικοί πόλοι είναι συνδεδεμένοι) και ότι η αποφορτισμένη μπαταρία είναι σωστά συνδεδεμένη. Κλείστε το διακόπτη του αυτοκινήτου σας

Ξεκινήστε τον κινητήρα του αυτοκινήτου που παρέχει τροφοδοσία και κρατήστε τον σε μεσαίες στροφές.

Σημείωση: Στην έκδοση Hybrid, επειδή η μπαταρία δεν είναι άμεσα προσβάσιμη, απαιτείται η χρήση των απομακρυσμένων ακροδεκτών που βρίσκονται στον χώρο του κινητήρα.



Μην χρησιμοποιήσετε το όχημά σας Hybrid για την επανεκκίνηση της μπαταρίας "12 V" άλλου αυτοκινήτου. Η ηλεκτρική ισχύς της δευτερεύουσας μπαταρίας 12 V ενός οχήματος Hybrid δεν επαρκεί για αυτήν την εργασία.
Κίνδυνος ζημιάς στο αυτοκίνητο.

μπαταρία "12 V" στο χώρο του κινητήρα

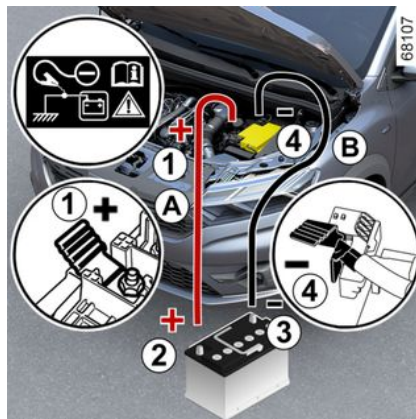

(έκδοση εσωτερικής καύσης)

Συνδέστε το θετικό καλώδιο (+) **A** στον ακροδέκτη (+) **1** της αποφορτισμένης μπαταρίας και μετά στον ακροδέκτη (+) **2** της μπαταρίας που τροφοδοτεί το ρεύμα.

Συνδέστε το αρνητικό καλώδιο (-) **B** στον ακροδέκτη (-) **3** της μπαταρίας που παρέχει ρεύμα και στη συνέχεια στον ακροδέκτη (-) **4** ή, ανάλογα με το αυτοκίνητο, (-) **5** της αποφορτισμένης μπαταρίας.

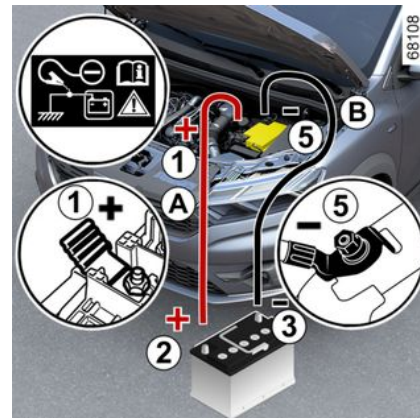

Ξεκινήστε τον κινητήρα όπως συνήθως. Μόλις αρχίσει να λειτουργεί ο κινητήρας, αποσυνδέστε τα καλώδια **A** και **B** με αντίστροφη σειρά (**4 - 3 - 2 - 1**) ή, ανάλογα με το αυτοκίνητο, (**5 - 3 - 2 - 1**).

ΒΛΑΒΗ



Βεβαιωθείτε ότι δεν υπάρχει επαφή μεταξύ των καλωδίων **A** και **B** και ότι το θετικό καλώδιο

A δεν έρχεται σε επαφή με κανένα μεταλλικό εξάρτημα του οχήματος που τροφοδοτεί το ρεύμα.

Κίνδυνος σοβαρών τραυματισμών και/ή ζημιών στο αυτοκίνητο.



Ανάλογα με το αυτοκίνητο, σε περίπτωση βλάβης της μπαταρίας (εάν η μπαταρία είναι αποσυνδεδεμένη, αποφορτισμένη κ.λπ.), η γωνία του τιμονιού πρέπει να μηδενιστεί ➔ 147.

Τη μπαταρία "12 V" στο πίσω μέρος του αυτοκινήτου

(Έκδοση Hybrid)

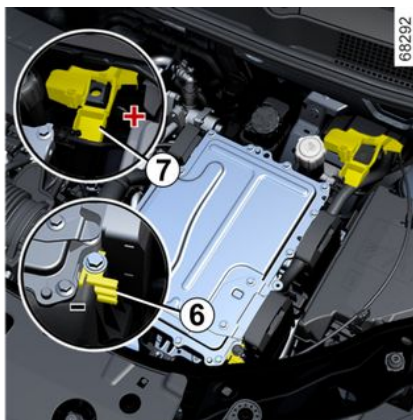

Η μπαταρία δεν είναι απευθείας προσβάσιμη.

Χρησιμοποιήστε τον **ακροδέκτη 6 (-)** και τον **ακροδέκτη 7 (+)** στον χώρο του κινητήρα.



Σημείωση: ανοίξτε το κάλυμμα **8** του ακροδέκτη **6 (+)** πιέζοντας το κουμπί **9** προς την κατεύθυνση που υποδεικνύει το βέλος.

6

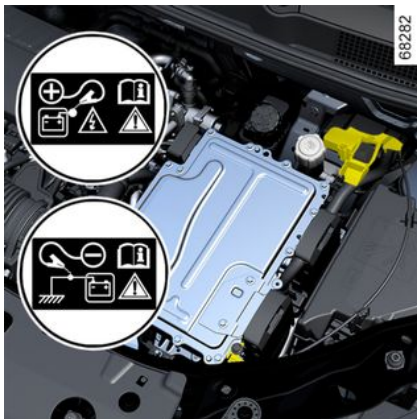

68282

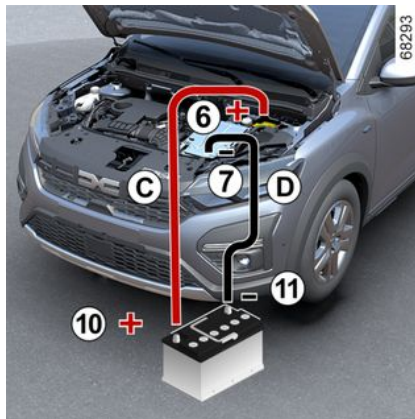

68293

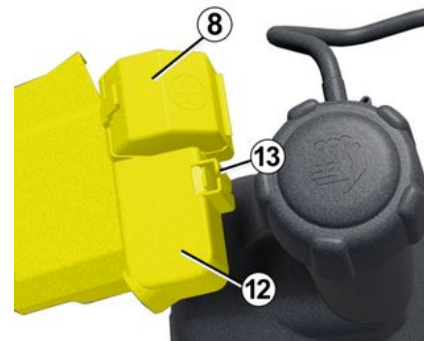

68110



Απαγορεύεται να αποσυνδέσετε το θετικό καλώδιο στον χώρο του κινητήρα.

Κίνδυνος ακούσιας εκκίνησης του κινητήρα.

Κίνδυνος εγκαυμάτων από σπινθήρες.

Συνδέστε το θετικό καλώδιο **C** στον ακροδέκτη **6 (+)** κατόπιν στον ακροδέκτη **10 (+)** της μπαταρίας που τροφοδοτεί το ρεύμα.

Συνδέστε το αρνητικό καλώδιο **D** στον ακροδέκτη **11 (-)** της μπαταρίας που παρέχει το ρεύμα και στη συνέχεια στον ακροδέκτη **7 (-)**.

Πατήστε το πεντάλ φρένου και το Πλήκτρο εκκίνησης. Αφού ξεκινήσει ο κινητήρας, αποσυνδέστε τα καλώδια **C** και **D** με αντίστροφη σειρά (**6 - 10 - 11 - 7**).

Κάθε φορά που χρησιμοποιείτε το κάλυμμα **8**, ελέγχετε ότι το κάλυμμα του ακροδέκτη **13** είναι σωστά στερεωμένο στη γλωττίδα **12**.



Βεβαιωθείτε ότι δεν υπάρχει καμία επαφή μεταξύ των καλωδίων **C** και **D** και ότι το θετικό καλώδιο **C** δεν έρχεται σε επαφή με κανένα μεταλλικό εξάρτημα στο αυτοκίνητο που τροφοδοτεί το ρεύμα.

Κίνδυνος τραυματισμών και/ή ζημιών στο αυτοκίνητο.

ΠΡΟΒΟΛΕΪΣ, ΦΩΤΑ: ΑΝΤΙΚΑΤΑΣΤΑΣΗ ΛΑΜΠΤΗΡΩΝ

Εξωτερικός φωτισμός: αντικατάσταση λαμπτήρων

Εμπρός προβολείς: αντικατάσταση λαμπτήρων

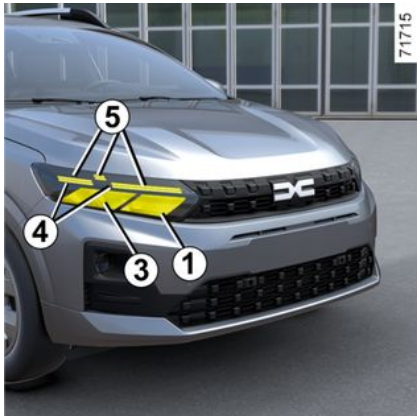

Φώτα πορείας (μεγάλη σκάλα) 1

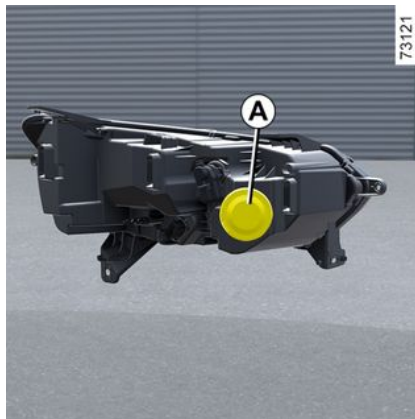

Αφαιρέστε το κάλυμμα **A**.

Αποσυνδέστε τον σύνδεσμο **2**, αφαιρέστε το συγκρότημα από το περίβλημά του και βγάλτε τον λαμπτήρα.

Τύπος λαμπτήρα: H7.

Πριν αντικαταστήσετε τον λαμπτήρα, σημειώστε προσεκτικά τη θέση του στο περίβλημά του. Μετά την αλλαγή του, βεβαιωθείτε ότι ο λαμπτήρας αντικατάστασης βρίσκεται ακριβώς στην ίδια θέση στο περίβλημα. Κουμπώστε το κάλυμμα.

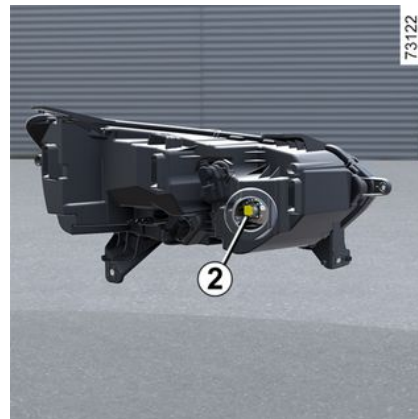

Φώτα διασταύρωσης (μεσαία σκάλα) 3 (LED)

Συμβουλευθείτε ένα Επίσημο Συνεργείο της μάρκας.

Φως ημέρας/φως θέσης 4 (LED)

Συμβουλευθείτε ένα Επίσημο Συνεργείο της μάρκας.

Φλας 5 (LED)

Συμβουλευθείτε ένα Επίσημο Συνεργείο της μάρκας.

6

ΠΡΟΒΟΛΕΪΣ, ΦΩΤΑ: ΑΝΤΙΚΑΤΑΣΤΑΣΗ ΛΑΜΠΤΗΡΩΝ



Λάβετε υπόψη σας όταν εργάζεστε κοντά στον κινητήρα ότι μπορεί να είναι ζεστός. Το βεντιλατέρ ψύξης μπορεί να αρχίσει να λειτουργεί ανά πάσα στιγμή. Η επικέ-

τα  στο χώρο του κινητήρα σας το υπενθυμίζει.

Κίνδυνος τραυματισμών.

6 Εμπρός προβολείς ομίχλης 6



Λόγω της δυσκολίας πρόσβασης στους λαμπτήρες, **σας συνιστούμε να αναθέσετε την αντικατάστασή τους**

σε ένα επίσημο συνεργείο της μάρκας.



- Αποκτήστε πρόσβαση στη βάση του λαμπτήρα ξεκουμπώνοντας τη θυρίδα 7,
- περιστρέψτε τη βάση του λαμπτήρα κατά ένα τέταρτο της στροφής,
- βγάλτε το λαμπτήρα.

Τύπος λαμπτήρα: H16LL.

Πρόσθετοι προβολείς

Εάν επιθυμείτε να τοποθετήσετε προβολείς ομίχλης στο αυτοκίνητό σας, συμβουλευτείτε έναν εξουσιοδοτημένο αντιπρόσωπο.

Πίσω και πλαϊνά φώτα

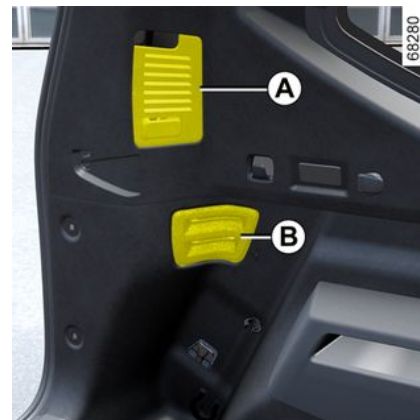

Φώτα θέσης/φώτα ομίχλης, φλας, φώτα στοπ και φώτα οπισθοπορείας

(ανάλογα με το μοντέλο του αυτοκινήτου)

Ανοίξτε την πόρτα του χώρου αποσκευών και αφαιρέστε τα καλύμματα **A** και **B**.

ΠΡΟΒΟΛΕΪΣ, ΦΩΤΑ: ΑΝΤΙΚΑΤΑΣΤΑΣΗ ΛΑΜΠΤΗΡΩΝ

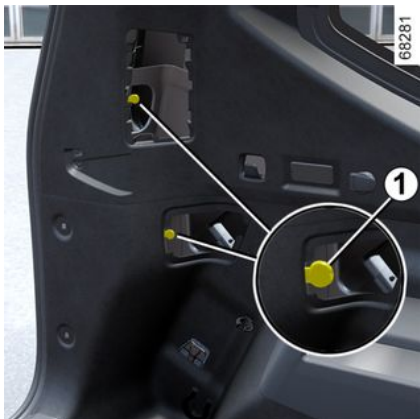

Χαλαρώστε τις βίδες **1** και **2** (χρησιμοποιώντας ένα κατσαβίδι ή παρόμοιο εργαλείο) και, στη συνέχεια, αφαιρέστε την πίσω μονάδα φωτισμού από το εξωτερικό του αυτοκινήτου.

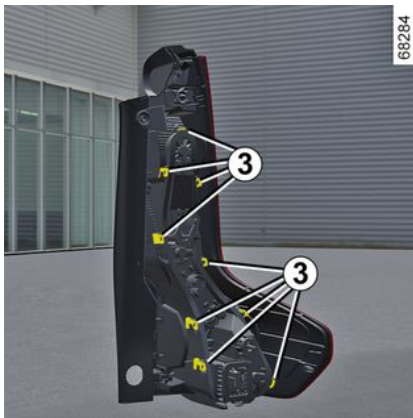

Τραβήξτε τις γλωπτίδες **3** για να ξεκουμπώσετε τη βάση του λαμπτήρα.

Για την επανατοποθέτηση, ακολουθήστε την αντίστροφη διαδικασία.

Βεβαιωθείτε ότι τα γλωσσίδια έχουν ασφαλίσει σωστά.

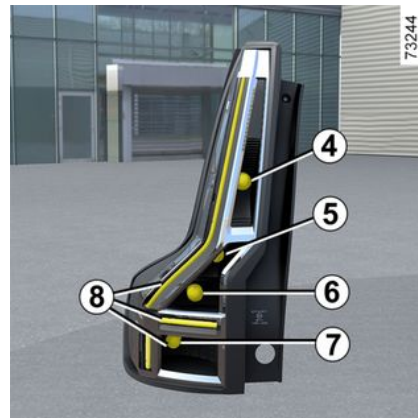

4. Φως στοπ

Τύπος λαμπτήρα **4**: P21W.

5. Φως όπισθεν

Τύπος λαμπτήρα **5**: P21W.

6. Φλας

Τύπος λαμπτήρα **6**: PY21W

7. Φως θέσης/φως ομίχλης

(ανάλογα με το μοντέλο του αυτοκινήτου)

Τύπος λαμπτήρα **7**: P21W.

8. Φως ημέρας/φως θέσης **8 με LED**

ΠΡΟΒΟΛΕΪΣ, ΦΩΤΑ: ΑΝΤΙΚΑΤΑΣΤΑΣΗ ΛΑΜΠΤΗΡΩΝ



Τρίτο φως στοπ 9

Χρησιμοποιώντας ένα ίσιο κατσαβίδι ή παρόμοιο εργαλείο, ξεκουμπώστε προσεκτικά το φως στοπ 9 πιέζοντας ταυτόχρονα την επάνω επιφάνεια του φωτός στοπ (κίνηση C). Αποσυνδέστε το φως στοπ.



Πρόσβαση στο λαμπτήρα 10.

Τύπος λαμπτήρα 10: W16W.

Για επανατοποθέτηση, τοποθετήστε το φως φρένων στην αεροτομή.

Πιέστε το επάνω άκρο του εξαρτήματος (κίνηση D) και, στη συνέχεια, πιέστε την οθόνη του φωτός στις περιοχές όπου βρίσκονται τα κλιπ μέχρι να κάνει κλικ (κίνηση E).

Ωστόσο, λόγω της δυσκολίας πρόσβασης στους λαμπτήρες, **σας συνιστούμε να αναθέσετε την αντικατάστασή του λαμπτήρα σε ένα Επίσημο Συνεργείο της μάρκας.**



ΠΡΟΒΟΛΕΪΣ, ΦΩΤΑ: ΑΝΤΙΚΑΤΑΣΤΑΣΗ ΛΑΜΠΤΗΡΩΝ

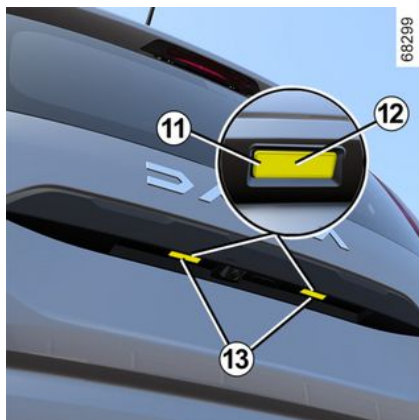

Φώτα πινακίδας κυκλοφορίας 13

Ξεκουμπώστε το φως 13 πιέζοντας την προεξοχή 11 χρησιμοποιώντας ένα ίσιο κατασαβίδι ή παρόμοιο εργαλείο.

Ξεκουμπώστε το φακό 12 και αφαιρέστε τον λαμπτήρα 14.

Τύπος λαμπτήρα: W5W.

LED φώτα πινακίδας κυκλοφορίας 13

(ανάλογα με το μοντέλο του αυτοκινήτου)

Συμβουλευθείτε ένα Επίσημο Συνεργείο της μάρκας.

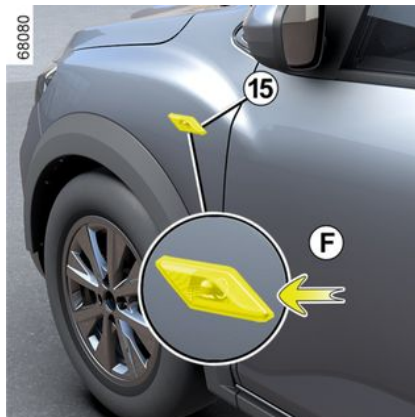

Πλαϊνά φλας 15

Ξεκουμπώστε το φλας 15 χρησιμοποιώντας ίσιο κατασαβίδι ή παρόμοιο

εργαλείο τοποθετημένο στο F για να μετακινήσετε το φανάρι του φλας προς το εξωτερικό μέρος του αυτοκινήτου.

Κάντε ένα τέταρτο της στροφής (κίνηση G) στην υποδοχή του λαμπτήρα 16 και αφαιρέστε τον λαμπτήρα 17 (κίνηση H).

Τύπος λαμπτήρα: WY5W.

Αντικαταστήστε το λαμπτήρα και επανατοποθετήστε το φλας.

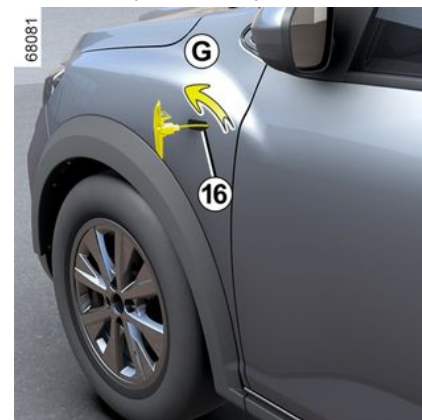

ΠΡΟΒΟΛΕΪΣ, ΦΩΤΑ: ΑΝΤΙΚΑΤΑΣΤΑΣΗ ΛΑΜΠΤΗΡΩΝ

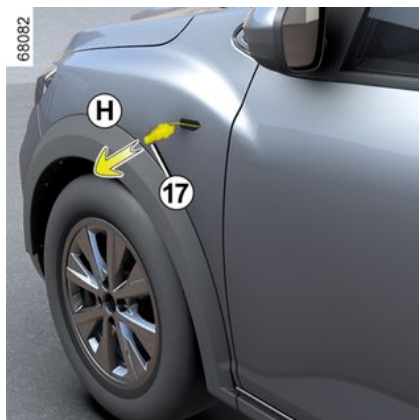

Εσωτερικός φωτισμός: αντικατάσταση λαμπτήρων

Μπροστινό φως οροφής 1



- Αποσυνδέστε τον φακό **2** χρησιμοποιώντας ένα εργαλείο όπως ένα κατσαβίδι με επίπεδη κεφαλή που βρίσκεται στο σημείο **A**,
- ξεκουμπώστε και απασφαλίστε το ντουί του λαμπτήρα **3** χρησιμοποιώντας τις γλωττίδες **4**,
- αφαιρέστε τον σχετικό λαμπτήρα.

Τύπος λαμπτήρα **5**: **W5W**.



Επανατοποθέτηση

- Κουμπώστε τον φακό **2** στο ντουί **3**,
- κουμπώστε την πλαφονιέρα **1** έως ότου ακούσετε το κλικ,
- βεβαιωθείτε ότι τα εσωτερικά φώτα είναι σωστά τοποθετημένα και ασφαλισμένα στη θέση τους.



Οι λαμπτήρες βρίσκονται υπό πίεση και μπορεί να σκάσουν κατά την αντικατάσταση

Κίνδυνος τραυματισμών.

ΠΡΟΒΟΛΕΪΣ, ΦΩΤΑ: ΑΝΤΙΚΑΤΑΣΤΑΣΗ ΛΑΜΠΤΗΡΩΝ



Μπροστινά φώτα ανάγνωσης 6

(ανάλογα με το μοντέλο του αυτοκινήτου)

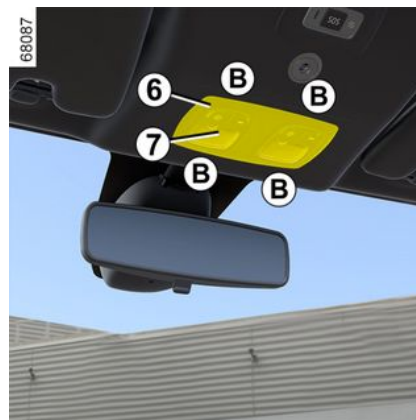

- Αποσυνδέστε τον φακό 7 χρησιμοποιώντας ένα εργαλείο όπως ένα κατσαβίδι με επίπεδη κεφαλή που βρίσκεται στο σημείο B,
- ξεκουμπώστε και απασφαλίστε το ντουί του λαμπτήρα 8 χρησιμοποιώντας τις γλωττίδες 9,
- αφαιρέστε τον σχετικό λαμπτήρα.

Τύπος λαμπτήρα 10: W5W.



Επανατοποθέτηση

- Κουμπώστε τον φακό 7 στο ντουί 8,
- το κλιπ στη μονάδα φωτεινού σημείου ανάγνωσης 6 έως όπου κάνει κλικ,
- βεβαιωθείτε ότι το μπλοκ με τα σποτ ανάγνωσης είναι σωστά τοποθετημένο και ασφαλισμένο στη θέση του.

ΠΡΟΒΟΛΕΪΣ, ΦΩΤΑ: ΑΝΤΙΚΑΤΑΣΤΑΣΗ ΛΑΜΠΤΗΡΩΝ

6



Οπίσθιο σποτ ανάγνωσης 11

(ανάλογα με το μοντέλο του αυτοκινήτου)

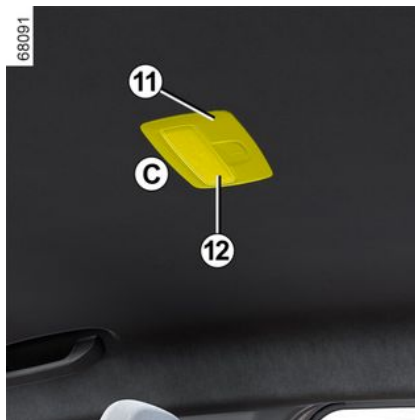

- Αποσυνδέστε τον φακό 12 χρησιμοποιώντας ένα εργαλείο, όπως ένα κατσαβίδι με επίπεδη κεφαλή που βρίσκεται στο σημείο C,
- ξεκουμπώστε και απασφαλίστε το ντουί του λαμπτήρα 13 χρησιμοποιώντας τις γλωττίδες 14,
- αφαιρέστε τον σχετικό λαμπτήρα.

Τύπος λαμπτήρα 15: W5W.



Επανατοποθέτηση

- Κουμπώστε τον φακό 12 στο ντουί 13,
- κουμπώστε τη μονάδα φωτισμού σημείου ανάγνωσης 11 μέχρι να ακούσετε το κλικ,
- βεβαιωθείτε ότι το μπλοκ με τα σποτ ανάγνωσης είναι σωστά τοποθετημένο και ασφαλισμένο στη θέση του.

ΠΡΟΒΟΛΕΪΣ, ΦΩΤΑ: ΑΝΤΙΚΑΤΑΣΤΑΣΗ ΛΑΜΠΤΗΡΩΝ



Πίσω πλαφονιέρα 16

(ανάλογα με το μοντέλο του αυτοκινήτου)

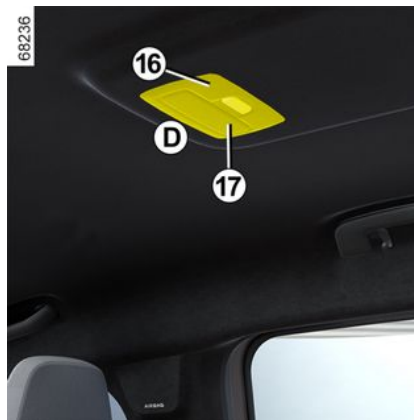

- Αποσυνδέστε τον φακό **17** χρησιμοποιώντας ένα εργαλείο, όπως ένα κατσαβίδι με επίπεδη κεφαλή που βρίσκεται στο σημείο **D**,
- ξεκουμπώστε και απασφαλίστε το ντουί του λαμπτήρα **18** χρησιμοποιώντας τις γλωττίδες **19**,
- αφαιρέστε τον σχετικό λαμπτήρα.

Τύπος λαμπτήρα 20: W5W.



Επανατοποθέτηση

- Κουμπώστε τον φακό **17** στο ντουί **18**,
- κλιπ στην πίσω πλαφονιέρα **16** μέχρι να κάνει κλικ,
- βεβαιωθείτε ότι το μπλοκ με τα σποτ ανάγνωσης είναι σωστά τοποθετημένο και ασφαλισμένο στη θέση του.

ΠΡΟΒΟΛΕΪΣ, ΦΩΤΑ: ΑΝΤΙΚΑΤΑΣΤΑΣΗ ΛΑΜΠΤΗΡΩΝ



Πίσω πλαφονιέρα 21

(ανάλογα με το μοντέλο του αυτοκινήτου)



Χρησιμοποιώντας ένα κατσαβίδι με επίπεδη λεπίδα ή κάτι παρόμοιο, ξεκουμπώστε την πίσω πλαφονιέρα 21 πιέζοντας τη γλωττίδα που βρίσκεται στη μία πλευρά του φωτιστικού για να αποκτήσετε πρόσβαση στη λάμπα.

Τύπος λαμπτήρα 21: W5W.

Φωτισμός ντουλαπιού μικροαντικειμένων 22

(ανάλογα με το μοντέλο του αυτοκινήτου)



Αποσυνδέστε το φως 22 χρησιμοποιώντας ένα κατσαβίδι με επίπεδη λεπίδα ή παρόμοιο εργαλείο για να πιέσετε τη γλωττίδα 23 για να μετακινήσετε το φως προς το εσωτερικό του ντουλαπιού.

Αποσυνδέστε το φως.

Τύπος λαμπτήρα 22: W5W.

Φωτισμός πορτ-μπαγκάζ 24

Αποσυνδέστε το φως 24 χρησιμοποιώντας ένα κατσαβίδι με επίπεδη λεπίδα ή παρόμοιο εργαλείο για να πιέσετε τη γλωττίδα 25 για να μετακινήσετε το φως προς το εσωτερικό του χώρου αποσκευών.

Αποσυνδέστε το φως.

ΠΡΟΒΟΛΕΪΣ, ΦΩΤΑ: ΑΝΤΙΚΑΤΑΣΤΑΣΗ ΛΑΜΠΤΗΡΩΝ

Ελευθερώστε τον φακό **26** και αποκτήστε πρόσβαση στον λαμπτήρα **27**.

Τύπος λαμπτήρα **27**: **W5W**.

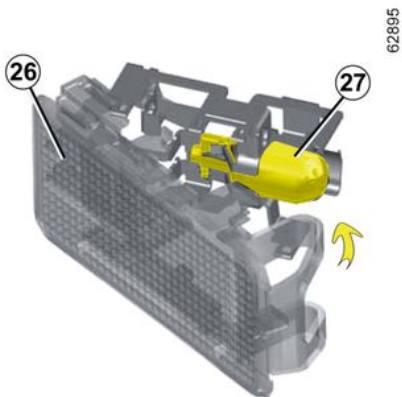
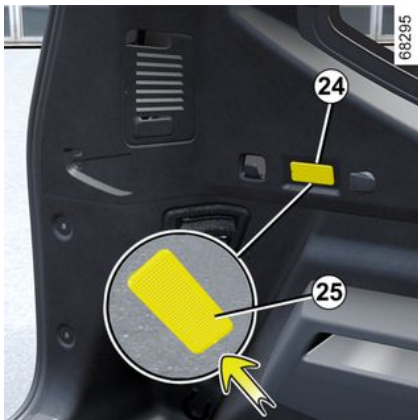

ΜΑΚΤΡΑ ΥΑΛΟΚΑΘΑΡΙΣΤΗΡΩΝ: ΑΝΤΙΚΑΤΑΣΤΑΣΗ

Αντικατάσταση των μάκτρων υαλοκαθαριστήρα 2



Για να αντικαταστήσετε τους υαλοκαθαριστήρες, πρώτα τοποθετήστε τους στη θέση συντήρησης **B**.

Ο κινητήρας λειτουργεί ή η ανάφλεξη είναι αναμμένη:

- μετακινήστε τον μοχλό **1** δύο φορές διαδοχικά στη θέση **A** (μόνο σκούπισμα): οι λεπίδες των υαλοκαθαριστήρων θα σταματήσουν στη θέση **B** μακριά από το καπό,
- ανασηκώστε τον βραχίονα του υαλοκαθαριστήρα **3**,
- κατεβάστε τη γλωττίδα **4** και, στη συνέχεια, αφαιρέστε το μάκτρο **2**.

Επανατοποθέτηση

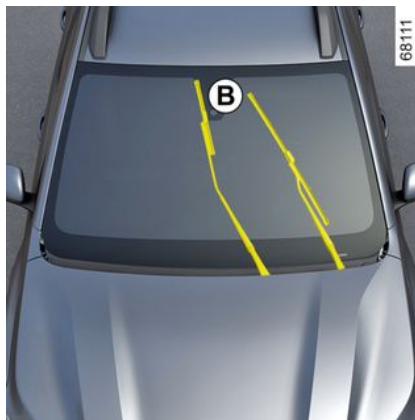

Για να επανατοποθετήσετε το μάκτρο του υαλοκαθαριστήρα **2**, τοποθετήστε το μέσα στην υποδοχή του στο βραχίονα **3**, στη συνέχεια κουμπώστε το έως ότου ακουστεί ήχος ασφάλισης (κλικ). Βεβαιωθείτε ότι το μάκτρο ασφάλισε σωστά

Για να επαναφέρετε τα μάκτρα στην κατεβασμένη θέση, βεβαιωθείτε ότι τα πτερύγια είναι διπλωμένα προς τα κάτω στο παρμπρίζ και, στη συνέχεια, ρυθμίστε τον μοχλοδιακόπτη **1** στη θέση **A** (μόνο σκούπισμα): τα μάκτρα των υαλοκαθαριστήρων του παρμπρίζ θα διπλώσουν στο καπό.

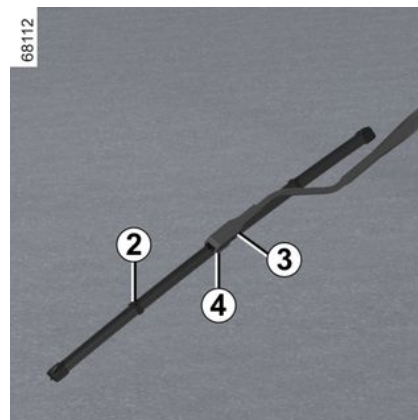

Ελέγχετε την κατάσταση των μάκτρων υαλοκαθαριστήρων. Η διάρκεια ζωής τους εξαρτάται από εσάς:

- καθαρίζετε τακτικά τα μάκτρα, το παρμπρίζ και το πίσω τζάμι με νερό με σαπούνι,
- μην τα χρησιμοποιείτε όταν το παρμπρίζ ή το πίσω τζάμι είναι στεγνά,
- να τα διαχωρίζετε από το παρμπρίζ ή την πίσω οθόνη όταν δεν έχουν χρησιμοποιηθεί για μεγάλο χρονικό διάστημα.

ΜΑΚΤΡΑ ΥΑΛΟΚΑΘΑΡΙΣΤΗΡΩΝ: ΑΝΤΙΚΑΤΑΣΤΑΣΗ

Μάκτρο πίσω υαλοκαθαριστήρα 5

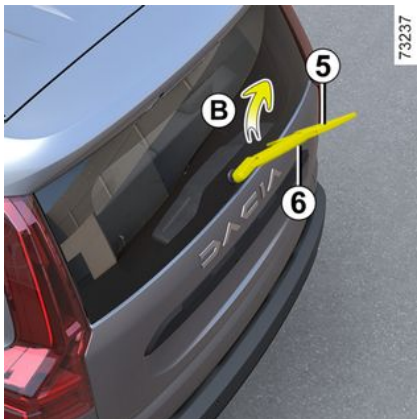

Το χειριστήριο στη θέση εκτός λειτουργίας (απενεργοποιημένο):

- ανασηκώστε τον βραχίονα του υαλοκαθαριστήρα **6**,
- περιστρέψτε τη λεπίδα **5** (κίνηση **B**) μέχρι να ξεκουμπώσει,
- αφαιρέστε το μάκτρο τραβώντας το.

Επανατοποθέτηση

Για να επανατοποθετήσετε το μάκτρο του υαλοκαθαριστήρα, ακολουθήστε την αντίστροφη διαδικασία. Βεβαιωθείτε ότι το μάκτρο ασφάλισε σωστά



– Σε περίπτωση χιονιού ή πάγου, βεβαιωθείτε ότι οι υαλοκαθαριστήρες δεν έχουν κολλήσει από τον πάγο (κίνδυνος υπερθέρμανσης του μοτέρ).

– Ελέγχετε την κατάσταση των μάκτρων υαλοκαθαριστήρων. Πρέπει να αντικαθίστανται όταν μειώνεται η αποτελεσματικότητά τους (περίπου μία φορά το χρόνο).

Κατά την αντικατάσταση του μάκτρου, όταν το έχετε βγάλει, φροντίστε να μην αφήσετε το βραχίονα να πέσει πάνω στο τζάμι: κίνδυνος ρωγμής του τζαμιού.



Πριν από την αλλαγή της λεπίδας του πίσω υαλοκαθαριστήρα, βεβαιωθείτε ότι ο μοχλός είναι στη θέση off (απενεργοποιημένος).

Κίνδυνος τραυματισμών

ΑΣΦΑΛΕΙΕΣ

Ασφαλειοθήκη



Σε περίπτωση μη λειτουργίας ενός ηλεκτρικού εξαρτήματος, ελέγξτε την κατάσταση των ασφαλειών.

Ξεκουμπώστε τη θυρίδα **A** χρησιμοποιώντας την εγκοπή **1** ή, ανάλογα με το αυτοκίνητο, ξεκουμπώστε τη θυρίδα **B** χρησιμοποιώντας την εγκοπή **2**.

Τσιμπιδάκι 3

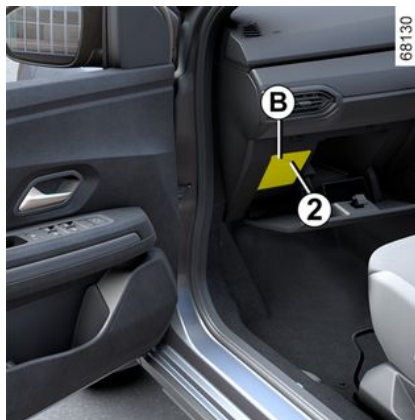

Αποσυνδέστε την ασφάλεια χρησιμοποιώντας το τσιμπιδάκι **3**, που βρίσκεται στο πίσω μέρος του πτερυγίου **A** ή **B**.

Για να βγάλετε την ασφάλεια από τον εξολκέα, γλιστρήστε τη στο πλάι.

Συνιστάται να μη χρησιμοποιείτε τις ελεύθερες θέσεις της ασφαλειοθήκης.

 Για να συμμορφωθείτε με την ισχύουσα νομοθεσία ή προληπτικά, μπορείτε να προμηθευτείτε ένα κιτ έκτακτης ανάγκης που περιέχει ένα σετ εφεδρικών λαμπτήρων και ασφαλειών από το Επίσημο Συνεργείο της μάρκας.

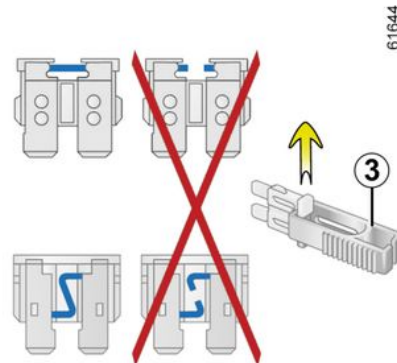

ΑΣΦΑΛΕΙΕΣ



Ελέγξτε την εν λόγω ασφάλεια και, **εάν απαιτείται, αντικαταστήστε την με μια ασφάλεια που θα έχει την ίδια ονομαστική τιμή με την αρχική.**

Αν τοποθετηθεί ασφάλεια με πολύ υψηλά αμπέρ μπορεί να προκαλέσει υπερθέρμανση στο ηλεκτρικό κύκλωμα (κίνδυνος πυρκαγιάς) σε περίπτωση που ένα εξάρτημα ή κάποιος εξοπλισμός χρησιμοποιεί υπερβολική ποσότητα ρεύματος.

Ασφάλεια υγραερίου στην ασφαλειοθήκη Α ή Β

Ασφάλεια LPG: Διακοπή κυκλώματος υγραερίου ή διακοπή κυκλώματος υγραερίου και κυκλώματος βενζίνης.



Λάβετε υπόψη σας όταν εργάζεστε κοντά στον κινητήρα ότι μπορεί να είναι ζεστός. Το βεντιλατέρ ψύξης μπορεί να αρχίσει να λειτουργεί ανά πάσα στιγμή. Η ετικέτα

τα  στο χώρο του κινητήρα σας το υπενθυμίζει.
Κίνδυνος τραυματισμών.

Αντιστοιχία ασφαλειών

(η παρουσία των ασφαλειών εξαρτάται από το επίπεδο εξοπλισμού του αυτοκινήτου)



Κόρνα



Μηχανισμός εμπρός παραθύρου, εμπρός ηλεκτρικά παράθυρα



Πίσω ηλεκτρικά παράθυρα



Φώτα στοπ, MEK



Πλαφονιέρα, φωτισμός πορτομπαγκάζ



Θύρα πολυμέσων



Πρίζα σύνδεσης



Αντλία πλιστικής συσκευής παμπρίζ, χειριστήρια στην κολόνα τιμονιού



Φλας, UCH



Αναπτήρας, πρίζα αξεσουάρ



Θερμαινόμενοι καθρέφτες οπισθοπορείας



Χειριστήριο εξωτερικών ηλεκτρικών καθρεφτών



Υγραέριο

ΑΣΦΑΛΕΙΕΣ



Για να αναγνωρίσετε τις ασφάλειες, χρησιμοποιήστε την ετικέτα αντιστοιχίας ασφαλειών που βρίσκεται στον χώρο αποθήκευσης. Ορισμένες ασφάλειες θα πρέπει να αντικαθίστανται μόνο από πιστοποιημένο επαγγελματία. Οι συγκεκριμένες ασφάλειες δεν αναγράφονται στην ετικέτα. Μην επεμβαίνετε σε ασφάλειες που δεν απεικονίζονται στην ετικέτα.

6

ΠΡΟΕΓΚΑΤΑΣΤΑΣΗ ΡΑΔΙΟΦΩΝΟΥ



Εάν το αυτοκίνητό σας δεν είναι εξοπλισμένο με σύστημα ήχου, έχετε στη διάθεσή σας μια προεγκατάσταση που αποτελείται από θέσεις για:

- τα μπροστινά ηχεία **1** και **2**,
- τα πίσω ηχεία **3**.

Για την εγκατάσταση εξοπλισμού, συμβουλευθείτε ένα Επίσημο Συνεργείο της μάρκας.

i – Σε κάθε περίπτωση, είναι πολύ σημαντικό να ακολουθείτε ακριβώς τις οδηγίες του βιβλίου του εξοπλισμού.

– Τα χαρακτηριστικά των βάσεων και των καλωδιώσεων (διαθέσιμων στο Επίσημο δίκτυο της μάρκας) ποικίλλουν ανάλογα με τον εξοπλισμό του αυτοκινήτου σας και τον τύπο του ραδιοφώνου σας. Για περισσότερες λεπτομέρειες, συμβουλευθείτε ένα Επίσημο Συνεργείο της μάρκας.

– Δεν επιτρέπεται να εκτελούνται εργασίες στα ηλεκτρικά ή ραδιοκυκλώματα του οχήματος, παρά μόνο από εγκεκριμένους αντιπροσώπους: ένα λάθος συνδεδεμένο σύστημα μπορεί να προκαλέσει ζημιά στον ηλεκτρικό εξοπλισμό ή/ και στα εξαρτήματα που είναι συνδεδεμένα σε αυτόν.



Ηλεκτρικά και ηλεκτρονικά αξεσουάρ

Πριν από την εγκατάσταση τέτοιου είδους αξεσουάρ (ειδικότερα όταν πρόκειται για πομπούς/δέκτες: ζώνη συχνότητας, στάθμη ισχύος, θέση κεραίας...), βεβαιωθείτε ότι είναι συμβατό με το αυτοκίνητό σας. Συμβουλευθείτε μία επίσημη αντιπροσωπεία.

Προτού συνδέσετε ένα αξεσουάρ σε μια πρίζα, βεβαιωθείτε ότι αυτό δεν υπερβαίνει τη μέγιστη επιτρεπόμενη ισχύ για την πρίζα → 332 → 321. **Κίνδυνος πυρκαγιάς.**

Οι εργασίες στα ηλεκτρικά ή/και ηλεκτρονικά κυκλώματα του αυτοκινήτου δεν επιτρέπεται να εκτελούνται παρά μόνο από εξειδικευμένο επαγγελματία. Στην πραγματικότητα, μια λανθασμένη σύνδεση ή/και η εγκατάσταση ηλεκτρικών/ηλεκτρονικών εξαρτημάτων που δεν έχουν εγκριθεί από τον κατασκευαστή μπορεί να οδηγήσει σε:

- ζημιά στον ηλεκτρικό ή/και ηλεκτρονικό εξοπλισμό,
- ζημιά στα εξαρτήματα που συνδέονται με αυτόν.
- τη συλλογή και χρήση δεδομένων του οχήματος,
- παραβίαση της ιδιωτικής ζωής (τροποποίηση, διαγραφή ή αδικαιολόγητη πρόσβαση σε προσωπικά δεδομένα),
- ακύρωση της άδειας θέσης σε λειτουργία.

Κίνδυνος σοβαρών ατυχημάτων. Κίνδυνος παραβίασης του απορρήτου.

Εάν τοποθετήσετε ηλεκτρικό εξοπλισμό στο μέλλον, βεβαιωθείτε ότι έχετε ειδοποιηθεί για τα αμπέρ και τη θέση της αντίστοιχης ασφάλειας.

Χρήση πρίζας διαγνωστικού ελέγχου

Η χρήση ηλεκτρονικών αξεσουάρ στην πρίζα διάγνωσης μπορεί να προκαλέσει σοβαρή διαταραχή στα ηλεκτρονικά συστήματα του οχήματος ή/και να προκαλέσει παραβίαση του απορρήτου (τροποποίηση, διαγραφή ή αδικαιολόγητη πρόσβαση σε προσωπικά δεδομένα). Για την ασφάλειά σας, συνιστάται η χρήση μόνο ηλεκτρονικών αξεσουάρ εγκεκριμένων από τον κατασκευαστή: απευθυνθείτε σε επίσημη αντιπροσωπεία. **Κίνδυνος σοβαρών ατυχημάτων. Κίνδυνος παραβίασης του απορρήτου.**

Τοποθέτηση εξτρά εξαρτημάτων

Εάν επιθυμείτε να τοποθετήσετε αξεσουάρ στο αυτοκίνητο: συμβουλευθείτε ένα Επίσημο Συνεργείο της μάρκας. Επί πλέον, για να εξασφαλίσετε τη σωστή λειτουργία του αυτοκινήτου σας και να αποφύγετε οποιονδήποτε κίνδυνο θα μπορούσε να έχει επιπτώσεις στην ασφάλειά σας, σας συνιστούμε να χρησιμοποιείτε τα ειδικά αξεσουάρ, τα οποία είναι προσαρμοσμένα στο αυτοκίνητό σας και είναι τα μόνα που παρέχουν την εγγύηση του κατασκευαστή.

Εάν χρησιμοποιείτε αντικλεπτικό μπαστούνι, στερεώστε το μόνο στο πεντάλ του φρένου.

ΕΓΚΑΤΑΣΤΑΣΗ ΚΑΙ ΧΡΗΣΗ ΤΩΝ ΑΞΕΣΟΥΑΡ

Παρεμπόδιση οδηγού

Στην πλευρά του οδηγού, να χρησιμοποιείτε υποχρεωτικά τα πατάκια που είναι προσαρμοσμένα στο όχημα, στερεώνοντας τα στα ήδη εγκατεστημένα εξαρτήματα και να ελέγχετε τακτικά τη στερέωσή τους. Μην τοποθετείτε ένα πατάκι πάνω από ένα άλλο. **Κίνδυνος μαγκώματος των πεντάλ.**

ΣΦΑΛΜΑΤΑ ΛΕΙΤΟΥΡΓΙΑΣ

Οι παρακάτω συμβουλές θα σας επιτρέψουν να πραγματοποιήσετε γρήγορες, προσωρινές επισκευές. Για λόγους ασφαλείας, θα πρέπει πάντα να επικοινωνείτε το συντομότερο δυνατό με ένα Επίσημο Συνεργείο της μάρκας.

Χρήση της κάρτας	ΠΙΘΑΝΕΣ ΑΙΤΙΕΣ	ΑΠΑΙΤΟΥΜΕΝΗ ΕΝΕΡΓΕΙΑ
6	Η κάρτα δεν πραγματοποιεί ξεκλειδωμά ή κλειδωμά των θυρών.	Αντικαταστήστε τη μπαταρία Θα εξακολουθείτε να μπορείτε να κλειδώσετε/ξεκλειδώσετε και να εκκινήτε το όχημά σας → 54 και → 175 ή → 178 .
	Χρήση συσκευών που λειτουργούν στην ίδια συχνότητα με την κάρτα (κινητά τηλέφωνα...).	Διακόψτε τη χρήση των συσκευών ή χρησιμοποιήστε το ενσωματωμένο κλειδί → 54 .
	Το αυτοκίνητο βρίσκεται σε περιοχή με έντονη ηλεκτρομαγνητική ακτινοβολία.	Χρησιμοποιήστε το κλειδί που είναι ενσωματωμένο στην κάρτα → 54 .
	Η μπαταρία του αυτοκινήτου έχει αποφορτιστεί.	Τοποθετήστε την κάρτα σας στην περιοχή τοποθέτησης → 178 και, στη συνέχεια, πατήστε το κουμπί START.
	Το μήνυμα "Βάλτε την κάρτα στη ζώνη + START" εμφανίζεται στο καντράν.	Με τον κινητήρα σε λειτουργία, δεν μπορείτε να κλειδώσετε/ξεκλειδώσετε το αυτοκίνητο με την κάρτα. Κλείστε τον διακόπτη.
	Το αυτοκίνητο έχει ξεκινήσει.	Ξεκλειδώστε την πόρτα του οδηγού εισάγοντας το ενσωματωμένο κλειδί της κάρτας στην κλειδαριά της πόρτας → 54 , στη συνέχεια τοποθετήστε την κάρτα στην περιοχή τοποθέτησης → 178 και πατήστε το πλήκτρο START για να συγχρονίσετε την κάρτα.
Αποσυγχρονισμός της κάρτας.		

ΣΦΑΛΜΑΤΑ ΛΕΙΤΟΥΡΓΙΑΣ

Χρήση του τηλεχειριστηρίου	ΠΙΘΑΝΕΣ ΑΙΤΙΕΣ	ΑΠΑΙΤΟΥΜΕΝΗ ΕΝΕΡΓΕΙΑ
<p>Το τηλεχειριστήριο δεν πραγματοποιεί ξεκλείδωμα ή κλείδωμα των θυρών.</p>	<p>Η μπαταρία του τηλεχειριστηρίου έχει εξασθε- νήσει.</p> <p>Χρήση συσκευών που λειτουργούν στην ίδια συχνότητα με το τηλεχειριστήριο (κινητό τηλέφωνο κ.λπ.).</p> <p>Το αυτοκίνητο βρίσκεται σε περιοχή με έντονη ηλεκτρομαγνητική ακτινοβολία.</p> <p>Η μπαταρία έχει αποφορτιστεί.</p> <p>Το αυτοκίνητο έχει ξεκινήσει.</p> <p>Αποσυγχρονισμός του τηλεχειριστηρίου.</p>	<p>Χρησιμοποιήστε το κλειδί.</p> <p>Διακόψτε τη χρήση αυτών των συσκευών ή χρησιμοποιήστε το κλειδί.</p> <p>Αντικαταστήστε τη μπαταρία Θα εξακολουθείτε να μπορείτε να κλειδώνετε/ξεκλειδώνετε και να εκκινήτε το αυτοκίνητό σας ➔ 54 και ➔ 175 ή ➔ 178.</p> <p>Με τον κινητήρα σε λειτουργία, δεν μπορείτε να κλειδώσετε/ξεκλειδώσετε το αυτοκίνητο με το κλειδί. Κλείστε τον διακόπτη.</p> <p>Ξεκλειδώστε την πόρτα του οδηγού χρησιμοποιώντας το κλειδί στην κλειδαριά της πόρτας και, στη συνέχεια, ξεκινήστε τον κινητήρα για να συγχρονίσετε το τηλεχειριστήριο.</p>
Ενεργοποιείτε τη μίζα	ΠΙΘΑΝΕΣ ΑΙΤΙΕΣ	ΑΠΑΙΤΟΥΜΕΝΗ ΕΝΕΡΓΕΙΑ
<p>Τα ενδεικτικά του καντράν ανάβουν αμυδρά ή δεν ανάβουν καθόλου, η μίζα δεν γυρίζει.</p>	<p>Οι ακροδέκτες της μπαταρίας δεν είναι καλά σφιγμένοι, έχουν αποσυνδεθεί ή είναι οξειδωμένοι.</p> <p>Μπαταρία αποφορτισμένη ή μη λειτουργική.</p> <p>Ελαττωματικό κύκλωμα.</p>	<p>Ξανασφίξτε τους, επανασυνδέστε τους ή καθαρίστε τους, εάν είναι οξειδωμένοι.</p> <p>Συνδέστε μια άλλη μπαταρία στην ελαττωματική μπαταρία ➔ 387 ή αντικαταστήστε την μπαταρία, εάν είναι απαραίτητο.</p> <p>Μη σπρώχνετε το αυτοκίνητο εάν η κολώνα του τιμονιού είναι κλειδωμένη.</p> <p>Συμβουλευθείτε ένα Επίσημο Συνεργείο της μάρκας.</p>

ΣΦΑΛΜΑΤΑ ΛΕΙΤΟΥΡΓΙΑΣ

Ενεργοποιείτε τη μίζα	ΠΙΘΑΝΕΣ ΑΙΤΙΕΣ	ΑΠΑΙΤΟΥΜΕΝΗ ΕΝΕΡΓΕΙΑ
Ο κινητήρας δεν ξεκινάει.	Δεν πληρούνται οι συνθήκες εκκίνησης. Η κάρτα "hands-free" δεν λειτουργεί.	➔ 175 ή ➔ 178. Τοποθετήστε την κάρτα στην υποδοχή που έχει προβλεφθεί για αυτόν το σκοπό στην κεντρική κονσόλα. ➔ 175 ή ➔ 178.
Με το αυτοκίνητο σταματημένο, κρύο κινητήρα, οι στροφές ρελαντί του κινητήρα είναι υψηλές.	Έκδοση με βενζινοκινητήρα, αυτό δεν είναι απαραίτητα πρόβλημα λειτουργίας. Αυτό μπορεί να οφείλεται στην αύξηση της θερμοκρασίας του κινητήρα.	Οι στροφές ρελαντί του κινητήρα, πρέπει να μειώνονται μετά από περίπου ένα λεπτό. Διαφορετικά, αυτό ενδέχεται να οφείλεται σε άλλη βλάβη. Καλέστε ένα Εξουσιοδοτημένο Συνεργείο της μάρκας
Ο κινητήρας δεν σβήνει.	Η κάρτα δεν ανιχνεύεται. Ηλεκτρονική βλάβη.	Τοποθετήστε την κάρτα στην υποδοχή που έχει προβλεφθεί για αυτόν το σκοπό στην κεντρική κονσόλα. Πιέστε παρατεταμένα το πλήκτρο εκκίνησης. Πιέστε το πλήκτρο εκκίνησης 3 φορές γρήγορα ή πιέστε παρατεταμένα.
Η κολώνα τιμονιού παραμένει κλειδωμένη.	Τιμόνι μπλοκαρισμένο. Ελαττωματικό ηλεκτρικό κύκλωμα.	Μετακινήστε το τιμόνι ενώ πατάτε το κουμπί εκκίνησης του κινητήρα (ή, ανάλογα με το αυτοκίνητο, ενώ χρησιμοποιείτε το κλειδί ανάφλεξης) ➔ 175. Συμβουλευθείτε ένα Επίσημο Συνεργείο της μάρκας.
Στο δρόμο	ΠΙΘΑΝΕΣ ΑΙΤΙΕΣ	ΑΠΑΙΤΟΥΜΕΝΗ ΕΝΕΡΓΕΙΑ
Κραδασμοί.	Λάθος πίεση ή λάθος ζυγοστάθμιση ή κατεστραμμένα ελαστικά.	Ελέγξτε την πίεση των ελαστικών: εάν το πρόβλημα δεν είναι αυτό, ζητήστε έλεγχο της κατάστασής τους σε ένα Επίσημο Συνεργείο της μάρκας.

ΣΦΑΛΜΑΤΑ ΛΕΙΤΟΥΡΓΙΑΣ

Στο δρόμο	ΠΙΘΑΝΕΣ ΑΙΤΙΕΣ	ΑΠΑΙΤΟΥΜΕΝΗ ΕΝΕΡΓΕΙΑ
Λευκός καπνός στην εξάτμιση.	<p>Στην έκδοση με πετρελαιοκινητήρα, αυτό δεν αποτελεί απαραίτητα βλάβη. Ο καπνός προέρχεται από την αναζωογόνηση του φίλτρου σωματιδίων.</p> <p>Έκδοση με βενζινοκινητήρα, αυτό δεν είναι απαραίτητα πρόβλημα λειτουργίας. Ανάλογα με τις εξωτερικές κλιματολογικές συνθήκες (κρύο, υγρασία κ.λπ.), ο καπνός μπορεί να παράγεται κατά την απότομη επιτάχυνση του αυτοκινήτου.</p>	<p>➔ 201</p> <p>Μειώστε τις στροφές του κινητήρα και αποφεύγετε τις απότομες επιταχύνσεις μέχρι ο καπνός να εξαφανιστεί σταδιακά. Διαφορετικά, αυτό ενδέχεται να οφείλεται σε άλλη βλάβη. Συμβουλευθείτε ένα Επίσημο Συνεργείο της μάρκας.</p>
Καπνός κάτω από το καπό του κινητήρα.	Βραχυκύκλωμα ή διαρροή του κυκλώματος ψύξης.	Σταματήστε, κλείστε το διακόπτη, απομακρυνθείτε από το αυτοκίνητο και καλέστε ένα Επίσημο Συνεργείο της μάρκας.
Ανάβει το ενδεικτικό πίεσης λαδιού:		
στις στροφές ή κατά το φρενάρισμα	Η στάθμη είναι υπερβολικά χαμηλή.	Συμπληρώστε με λάδι κινητήρα ➔ 351 .
καθυστερεί να σβήσει ή παραμένει αναμμένο κατά την επιτάχυνση.	Ανεπαρκής πίεση λαδιού	Σταματήστε: καλέστε ένα Επίσημο Συνεργείο της μάρκας.
Το σύστημα διεύθυνσης σκληραίνει.	Υπερθέρμανση της υποβοήθησης τιμονιού.	Οδηγήστε με προσοχή με μειωμένη ταχύτητα, υπολογίστε τη δύναμη στο τιμόνι που απαιτείται για να γυρίσετε τους τροχούς.
	Βλάβη στο μοτέρ ηλεκτρικής υποβοήθησης. Βλάβη στο σύστημα υποβοήθησης.	Συμβουλευθείτε ένα Επίσημο Συνεργείο της μάρκας.
Ο κινητήρας ζεσταίνεται Η βελόνα του δείκτη θερμοκρασί-	Βλάβη στο βεντιλατέρ.	Σταματήστε το αυτοκίνητο, σβήστε τον κινητήρα και καλέστε ένα Επίσημο Συνεργείο της μάρκας.

ΣΦΑΛΜΑΤΑ ΛΕΙΤΟΥΡΓΙΑΣ

Στο δρόμο	ΠΙΘΑΝΕΣ ΑΙΤΙΕΣ	ΑΠΑΙΤΟΥΜΕΝΗ ΕΝΕΡΓΕΙΑ
<p>ας υγρού ψύξης βρίσκειται στην περιοχή κινδύνου και το ενδεικτικό STOP ανάβει.</p>	<p>Διαρροές υγρού ψύξης.</p>	<p>Ελέγξτε το δοχείο υγρού ψύξης: πρέπει να περιέχει υγρό. Εάν δεν έχει υγρό, συμβουλευθείτε το συντομότερο ένα Επίσημο Συνεργείο της μάρκας.</p>
<p>Το υγρό ψύξης βράζει μέσα στο δοχείο.</p>	<p>Μηχανική βλάβη: φθορά φλάντζας κυλινδροκεφαλής.</p>	<p>Σβήστε τον κινητήρα. Καλέστε ένα Εξουσιοδοτημένο Συνεργείο της μάρκας</p>



Ψυγείο: εάν υπάρχει σημαντική έλλειψη ψυκτικού υγρού, να έχετε υπόψη σας ότι δεν πρέπει ποτέ να το συμπληρώνετε με ψυχρό ψυκτικό υγρό, όταν ο κινητήρας είναι πολύ ζεστός. Μετά από κάθε επέμβαση στο αυτοκίνητο, κατά την οποία χρειάστηκε να αδειάσετε έστω και ένα μέρος από το υγρό ψύξης του κινητήρα, πρέπει να συμπληρώσετε με υγρό ψύξης στη σωστή ποσότητα. Σας υπενθυμίζουμε ότι είναι απαραίτητο να χρησιμοποιείτε μόνο προϊόντα επιλεγμένα και εγκεκριμένα από τις Τεχνικές Υπηρεσίες μας.

Ηλεκτρικός εξοπλισμός	ΠΙΘΑΝΕΣ ΑΙΤΙΕΣ	ΑΠΑΙΤΟΥΜΕΝΗ ΕΝΕΡΓΕΙΑ
<p>Δεν λειτουργεί ο υαλοκαθαριστήρας.</p>	<p>Τα μάκτρα των υαλοκαθαριστήρων έχουν κολλήσει. Ελαττωματικό ηλεκτρικό κύκλωμα. Η ασφάλεια έχει υποστεί ζημιά.</p>	<p>Ξεκολλήστε τα μάκτρα πριν χρησιμοποιήσετε τον υαλοκαθαριστήρα. Συμβουλευθείτε ένα Επίσημο Συνεργείο της μάρκας. Αντικαταστήστε την ασφάλεια ή ζητήστε να σας την αντικαταστήσουν → 404.</p>
<p>Ο υαλοκαθαριστήρας δεν σταματά.</p>	<p>Ελαττωματικά ηλεκτρικά χειριστήρια.</p>	<p>Συμβουλευθείτε ένα Επίσημο Συνεργείο της μάρκας.</p>

ΣΦΑΛΜΑΤΑ ΛΕΙΤΟΥΡΓΙΑΣ

Ηλεκτρικός εξοπλισμός	ΠΙΘΑΝΕΣ ΑΙΤΙΕΣ	ΑΠΑΙΤΟΥΜΕΝΗ ΕΝΕΡΓΕΙΑ
Τα φλας αναβοσβήνουν με μεγαλύτερη συχνότητα.	Ο πίσω λαμπτήρας έχει καεί.	➔ 392
Δεν λειτουργούν πια τα φλας.	Ελαττωματικό ηλεκτρικό κύκλωμα ή χειριστήριο. Η ασφάλεια έχει υποστεί ζημιά.	Συμβουλευθείτε ένα Επίσημο Συνεργείο της μάρκας. Αντικαταστήστε την ασφάλεια ή ζητήστε να σας την αντικαταστήσουν ➔ 404 .
Οι προβολείς δεν ανάβουν ή δεν σβήνουν.	Ελαττωματικό ηλεκτρικό κύκλωμα ή χειριστήριο. Η ασφάλεια έχει υποστεί ζημιά.	Συμβουλευθείτε ένα Επίσημο Συνεργείο της μάρκας. Αντικαταστήστε την ασφάλεια ή ζητήστε να σας την αντικαταστήσουν ➔ 404 .
Ίχνη υδρατμών μέσα στους προβολείς και τα πίσω φώτα.	Η παρουσία υδρατμών ενδέχεται να είναι ένα φυσικό φαινόμενο που προκαλείται λόγω των διακυμάνσεων της θερμοκρασίας και της υγρασίας. Σε αυτήν την περίπτωση, τα ίχνη υδρατμών θα εξαφανιστούν σταδιακά όταν χρησιμοποιήσετε τα φώτα.	
Το άναμμα της ένδειξης μη ασφαλισμένων εμπρός ζωνών ασφαλείας δεν συμφωνεί με την κατάσταση ασφάλισης των ζωνών ασφαλείας.	Κάποιο αντικείμενο παρεμβάλλεται μεταξύ του δαπέδου και του καθίσματος και εμποδίζει τη λειτουργία του αισθητήρα.	Αφαιρέστε όλα τα αντικείμενα κάτω από τα μπροστινά καθίσματα.

ΠΛΗΡΟΦΟΡΙΕΣ ΣΧΕΤΙΚΑ ΜΕ ΤΟ ΟΧΗΜΑ

έχουν άμεση πρόσβαση σε τεχνικές πληροφορίες που είναι χρήσιμες για τις εργασίες στο όχημα σε περίπτωση ατυχήματος.

Βεβαιωθείτε ότι η ετικέτα **A** είναι πάντα ορατή και ότι υπάρχει στο παρμπρίζ καθώς και στο πίσω τζάμι.

Οποιαδήποτε τροποποίηση ή ζημιά θα εμπόδιζε την πρόσβαση στις πληροφορίες.



Στοιχεία αναγνώρισης κινητήρα, Προδιαγραφές κινητήρα

Στοιχεία αναγνώρισης κινητήρα

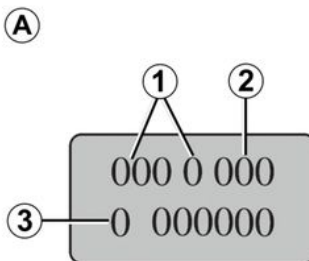

Να αναφέρετε τα στοιχεία αναγνώρισης του κινητήρα στην περιοχή **A σε κάθε επιστολή ή παραγγελία σας.**

(ανάλογα με τον κινητήρα βρίσκεται σε διαφορετικό σημείο)

1. Τύπος κινητήρα.
2. Δείκτης κινητήρα.
3. Αριθμός σειράς κινητήρα.

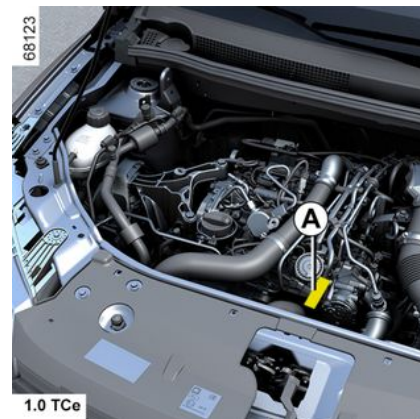

ΠΛΗΡΟΦΟΡΙΕΣ ΣΧΕΤΙΚΑ ΜΕ ΤΟ ΟΧΗΜΑ

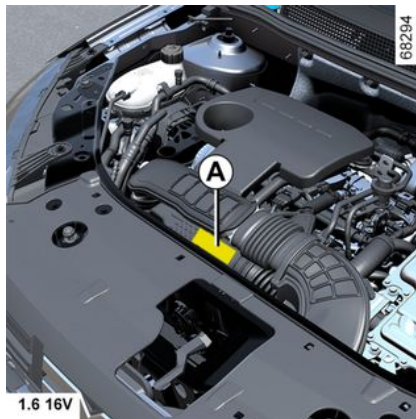
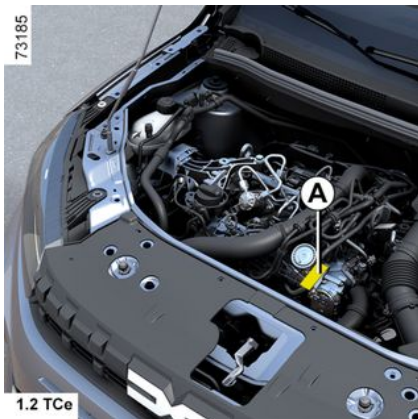
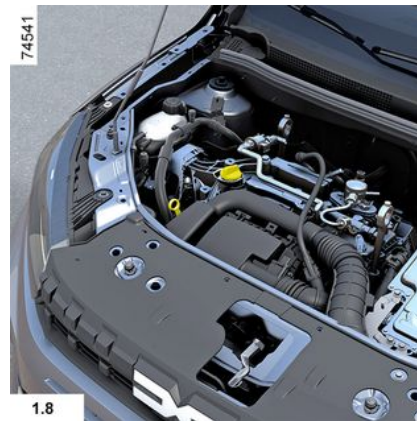





ΠΛΗΡΟΦΟΡΙΕΣ ΣΧΕΤΙΚΑ ΜΕ ΤΟ ΌΧΗΜΑ

Χαρακτηριστικά κινητήρα

Εκδόσεις	1.0 12V	1.0 TCe		1.2 TCe	Hybrid			1.5 dCi
Τύπος κινητήρα (αναγράφεται στην πινακίδα κινητήρα)	B4D	H4Dt	H5D	H5Ft	H4M	H5P	5DH	K9K Turbo
Κυλινδρισμός (cm³)	999			1 198	1598	1 793	-	1 461
Τύπος καυσίμου Δείκτης οκτανίου	Βενζίνη Αμόλυβδη βενζίνη υποχρεωτικά με δείκτη οκτανίου όπως αναγράφεται στην ετικέτα που βρίσκεται στην τάπα του ρεζερβουάρ ➔ 165 .						-	Πετρέλαιο Η ετικέτα που βρίσκεται μέσα από την τάπα του ρεζερβουάρ υποδεικνύει τους επιτρεπόμενους τύπους καυσίμου.
Μπουζί	Χρησιμοποιείτε αποκλειστικά μπουζί κατάλληλα για τον κινητήρα του αυτοκινήτου σας. Ο τύπος τους πρέπει να αναγράφεται σε μια ετικέτα τοποθετημένη στον χώρο του κινητήρα. Σε αντίθετη περίπτωση, επικοινωνήστε με το Επίσημο συνεργείο της μάρκας. Η τοποθέτηση ακατάλληλων μπουζί μπορεί να προκαλέσει προ- βλήματα στον κινητήρα σας.						-	-

ΠΛΗΡΟΦΟΡΙΕΣ ΣΧΕΤΙΚΑ ΜΕ ΤΟ ΌΧΗΜΑ

Χαρακτηριστικά κινητήρα

Εκδόσεις	1.0 12V	1.0 TCe		1.2 TCe	Hybrid			1.5 dCi
Τύπος κινητήρα (αναγράφεται στην πινακίδα κινητήρα)	B4D	H4Dt	H5D	H5Ft	H4M	H5P	5DH	K9K
Κυλινδρισμός (cm³)	999		1 198	1 598	1 793	-		1 461
Τύποι καυσίμου που πληρούν τις ευρωπαϊκές προδιαγραφές και είναι συμβατά με τους κινητήρες των αυτοκινήτων που πωλούνται στην Ευρώπη (σε κάθε άλλη περίπτωση, επικοινωνήστε με ένα επίσημο συνεργείο της μάρκας).		Αμόλυβδη βενζίνη που είναι σύμφωνη με το πρότυπο EN 228 που περιέχει αιθανόλη μέχρι 5 % κατ' όγκο.			-		Το πετρέλαιο που είναι συμβατό με το πρότυπο EN 590 περιέχει μεθυλικό εστέρα λιπαρών οξέων 7% κατ' όγκο.	
		Αμόλυβδη βενζίνη που είναι σύμφωνη με το πρότυπο EN 228 που περιέχει αιθανόλη μέχρι 10 % κατ' όγκο.			-		Το πετρέλαιο που είναι συμβατό με το πρότυπο EN 16734 περιέχει μεθυλικό εστέρα λιπαρών οξέων 10% κατ' όγκο.	
					-		Το παραφινικό πετρέλαιο που είναι συμβατό με το πρότυπο EN 15940 περιέχει μεθυλικό εστέρα λιπαρών οξέων 7% κατ' όγκο.	

ΠΛΗΡΟΦΟΡΙΕΣ ΣΧΕΤΙΚΑ ΜΕ ΤΟ ΌΧΗΜΑ

Διαστάσεις (σε μέτρα)

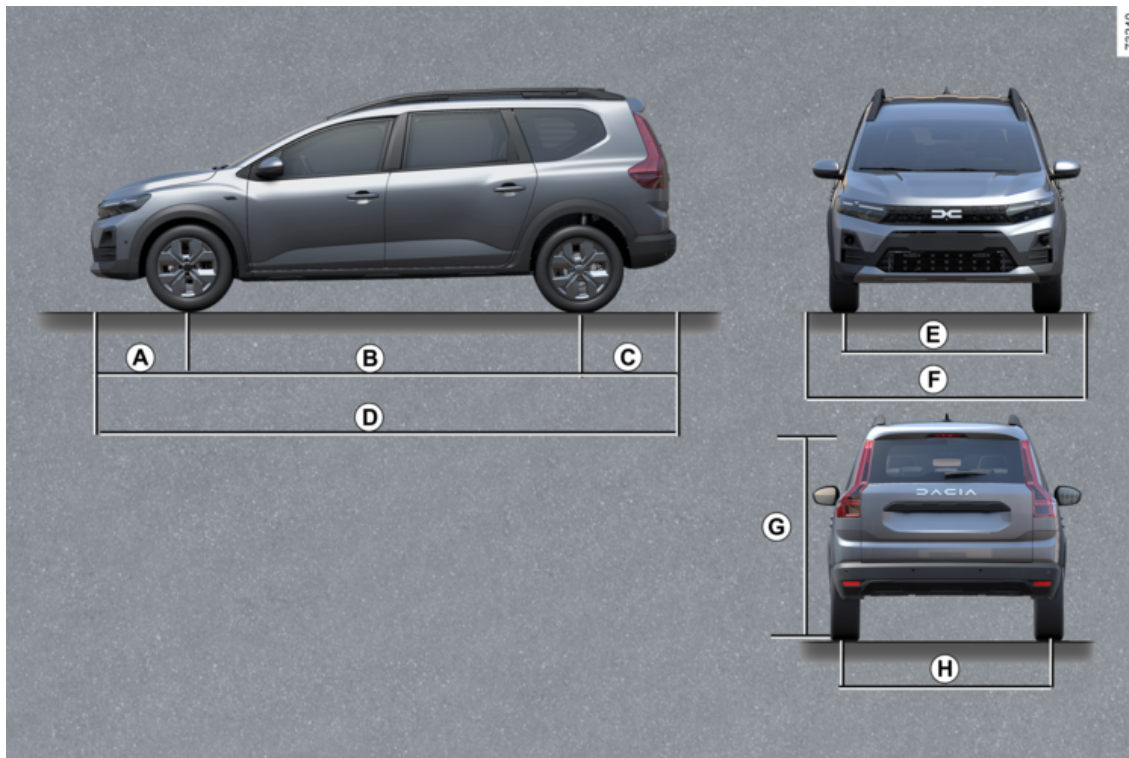

ΠΛΗΡΟΦΟΡΙΕΣ ΣΧΕΤΙΚΑ ΜΕ ΤΟ ΎΧΗΜΑ

	Έκδοση Estate με πέντε ή επτά θέσεις
A	0.830
B	2.898
C	0.819
D	4.574
E	1.520
F	1,848 έως 2,007 – 1,848 με τους εξωτερικούς καθρέφτες κλειστούς, – 2,007 με τους εξωτερικούς καθρέφτες ανοιχτούς.
Z	1,674 έως 1,690 – 1,674 χωρίς φορτίο, – 1,690 χωρίς φορτίο, με κεραία,
H	1.520

7

ΠΛΗΡΟΦΟΡΙΕΣ ΣΧΕΤΙΚΑ ΜΕ ΤΟ ΌΧΗΜΑ

Βάρη (σε κιλά)

Τα αναφερόμενα βάρη αντιστοιχούν σε αυτοκίνητο με βασικό εξοπλισμό χωρίς εξτρά: Διαφέρουν ανάλογα με τον εξοπλισμό του αυτοκινήτου σας. Απευθυνθείτε σε ένα Επίσημο συνεργείο της μάρκας.

ΕΚΔΟΣΗ ΣΤΕΙΣΙΟΝ	
Μέγιστο συνολικό επιτρεπόμενο βάρος αυτοκινήτου (MMAC) Μέγιστο επιτρεπόμενο βάρος (MMTA) Συνολικό βάρος σε κατάσταση κίνησης (MTR)	Βάρη που αναγράφονται στην πινακίδα των στοιχείων αναγνώρισης αυτοκινήτου του κατασκευαστή. ➔ 416
Βάρος ρυμούλκησης με φρένα *	υπολογίζεται με τον τύπο: MTR - MMAC
Βάρος ρυμούλκησης χωρίς φρένα *	630 χγρ.
Επιτρεπόμενο φορτίο στο σημείο ρυμούλκησης *	75 χγρ.
Μέγιστο επιτρεπόμενο φορτίο στην οροφή	➔ 344

* Ρυμουλκούμενο φορτίο (ρυμούλκηση τροχόσπιτου, σκάφους, ...)

Η ρυμούλκηση απαγορεύεται όσο ο τύπος MTR - MMAC βρίσκεται στο μηδέν ή όταν το MTR ισούται με μηδέν (ή δεν αναγράφεται) στην πινακίδα κατασκευαστή.

– Πρέπει να τηρείτε τις διατάξεις της τοπικής νομοθεσίας σχετικά με τις συνθήκες ρυμούλκησης και κυρίως αυτές του Κώδικα Οδικής Κυκλοφορίας. Για οποιοσδήποτε τροποποιήσεις στον εξοπλισμό ρυμούλκησης, συμβουλευθείτε ένα Επίσημο Συνεργείο της μάρκας.

– Σε περίπτωση αυτοκινήτου με ρυμουλκούμενο **δεν πρέπει ποτέ να υπερβαίνετε το συνολικό βάρος σε κατάσταση κίνησης (αυτοκίνητο + ρυμουλκούμενο)**. Ωστόσο είναι αποδεκτή:

– υπέρβαση του MMTA στον πίσω άξονα έως 15% το πολύ,

– η υπέρβαση του MMAC δεν υπερβαίνει το 10% ή τα 100 χγρ. (όποιο από τα δύο όρια επιτευχθεί πρώτο).

Σε κάθε περίπτωση, η μέγιστη ταχύτητα του αυτοκινήτου και της ρυμούλκας δεν πρέπει να υπερβαίνει τα 100 χλμ./ώρα και η πίεση των ελαστικών πρέπει να αυξηθεί κατά 0,2 bar (3 psi).

ΠΛΗΡΟΦΟΡΙΕΣ ΣΧΕΤΙΚΑ ΜΕ ΤΟ ΌΧΗΜΑ

– Η απόδοση του κινητήρα και η δυνατότητα αναρρίχησης μειώνονται με το υψόμετρο. Γι' αυτό συνιστούμε τη μείωση του μέγιστου φορτίου κατά 10 % σε υψόμετρο 1.000 μέτρων και, κατόπιν, κατά 10 % για κάθε επί πλέον 1.000 μέτρα.

ΑΝΤΑΛΛΑΚΤΙΚΑ ΚΑΙ ΕΠΙΣΚΕΥΕΣ

Τα γνήσια ανταλλακτικά είναι κατασκευασμένα με ιδιαίτερα αυστηρές προδιαγραφές και υπόκεινται σε ειδικούς ελέγχους. Κατά συνέπεια, η ποιότητά τους είναι τουλάχιστον εφάμιλλη με την ποιότητα των εξαρτημάτων που τοποθετούνται στο εργοστάσιο κατασκευής στα καινούργια αυτοκίνητα.

Χρησιμοποιώντας συστηματικά γνήσια ανταλλακτικά, είστε βέβαιοι ότι διαφυλάσσετε τις επιδόσεις του αυτοκινήτου σας. Επί πλέον, οι επισκευές που γίνονται στο Επίσημο Δίκτυο της μάρκας με γνήσια ανταλλακτικά έχουν εγγύηση σύμφωνα με τους όρους που αναφέρονται στην πίσω πλευρά της εντολής επισκευής.

ΦΥΛΛΑ ΣΥΝΤΗΡΗΣΗΣ

VIN:

Ημερομηνία:	Χιλιόμετρα (χλμ.):	Αρ. τιμολογίου:	Σχόλια/διάφορα
Τύπος επέμβασης: Συντήρηση <input type="checkbox"/> <input type="checkbox"/>	Σφραγίδα		
Έλεγχος αντιδιαβρωτικής προστασίας: Εντάξει <input type="checkbox"/> Όχι εντάξει* <input type="checkbox"/>			
Ημερομηνία:	Χιλιόμετρα (χλμ.):	Αρ. τιμολογίου:	Σχόλια/διάφορα
Τύπος επέμβασης: Συντήρηση <input type="checkbox"/> <input type="checkbox"/>	Σφραγίδα		
Έλεγχος αντιδιαβρωτικής προστασίας: Εντάξει <input type="checkbox"/> Όχι εντάξει* <input type="checkbox"/>			
Ημερομηνία:	Χιλιόμετρα (χλμ.):	Αρ. τιμολογίου:	Σχόλια/διάφορα
Τύπος επέμβασης: Συντήρηση <input type="checkbox"/> <input type="checkbox"/>	Σφραγίδα		
Έλεγχος αντιδιαβρωτικής προστασίας: Εντάξει <input type="checkbox"/> Όχι εντάξει* <input type="checkbox"/>			

* Βλ. ειδική σελίδα

7

ΦΥΛΛΑ ΣΥΝΤΗΡΗΣΗΣ

VIN:

Ημερομηνία:	Χιλιόμετρα (χλμ.):	Αρ. τιμολογίου:	Σχόλια/διάφορα
Τύπος επέμβασης: Συντήρηση <input type="checkbox"/> <input type="checkbox"/>		Σφραγίδα	
Έλεγχος αντιδιαβρωτικής προστασίας: Εντάξει <input type="checkbox"/> Όχι εντάξει* <input type="checkbox"/>			
Ημερομηνία:	Χιλιόμετρα (χλμ.):	Αρ. τιμολογίου:	Σχόλια/διάφορα
Τύπος επέμβασης: Συντήρηση <input type="checkbox"/> <input type="checkbox"/>		Σφραγίδα	
Έλεγχος αντιδιαβρωτικής προστασίας: Εντάξει <input type="checkbox"/> Όχι εντάξει* <input type="checkbox"/>			
Ημερομηνία:	Χιλιόμετρα (χλμ.):	Αρ. τιμολογίου:	Σχόλια/διάφορα
Τύπος επέμβασης: Συντήρηση <input type="checkbox"/> <input type="checkbox"/>		Σφραγίδα	
Έλεγχος αντιδιαβρωτικής προστασίας: Εντάξει <input type="checkbox"/> Όχι εντάξει* <input type="checkbox"/>			

* Βλ. ειδική σελίδα

ΦΥΛΛΑ ΣΥΝΤΗΡΗΣΗΣ

VIN:

Ημερομηνία:	Χιλιόμετρα (χλμ.):	Αρ. τιμολογίου:	Σχόλια/διάφορα
Τύπος επέμβασης: Συντήρηση <input type="checkbox"/> <input type="checkbox"/>	Σφραγίδα		
Έλεγχος αντιδιαβρωτικής προστασίας: Εντάξει <input type="checkbox"/> Όχι εντάξει* <input type="checkbox"/>			
Ημερομηνία:	Χιλιόμετρα (χλμ.):	Αρ. τιμολογίου:	Σχόλια/διάφορα
Τύπος επέμβασης: Συντήρηση <input type="checkbox"/> <input type="checkbox"/>	Σφραγίδα		
Έλεγχος αντιδιαβρωτικής προστασίας: Εντάξει <input type="checkbox"/> Όχι εντάξει* <input type="checkbox"/>			
Ημερομηνία:	Χιλιόμετρα (χλμ.):	Αρ. τιμολογίου:	Σχόλια/διάφορα
Τύπος επέμβασης: Συντήρηση <input type="checkbox"/> <input type="checkbox"/>	Σφραγίδα		
Έλεγχος αντιδιαβρωτικής προστασίας: Εντάξει <input type="checkbox"/> Όχι εντάξει* <input type="checkbox"/>			

* Βλ. ειδική σελίδα

7

ΦΥΛΛΑ ΣΥΝΤΗΡΗΣΗΣ

VIN:

Ημερομηνία:	Χιλιόμετρα (χλμ.):	Αρ. τιμολογίου:	Σχόλια/διάφορα
Τύπος επέμβασης: Συντήρηση <input type="checkbox"/> <input type="checkbox"/>		Σφραγίδα	
Έλεγχος αντιδιαβρωτικής προστασίας: Εντάξει <input type="checkbox"/> Όχι εντάξει* <input type="checkbox"/>			
Ημερομηνία:	Χιλιόμετρα (χλμ.):	Αρ. τιμολογίου:	Σχόλια/διάφορα
Τύπος επέμβασης: Συντήρηση <input type="checkbox"/> <input type="checkbox"/>		Σφραγίδα	
Έλεγχος αντιδιαβρωτικής προστασίας: Εντάξει <input type="checkbox"/> Όχι εντάξει* <input type="checkbox"/>			
Ημερομηνία:	Χιλιόμετρα (χλμ.):	Αρ. τιμολογίου:	Σχόλια/διάφορα
Τύπος επέμβασης: Συντήρηση <input type="checkbox"/> <input type="checkbox"/>		Σφραγίδα	
Έλεγχος αντιδιαβρωτικής προστασίας: Εντάξει <input type="checkbox"/> Όχι εντάξει* <input type="checkbox"/>			

* Βλ. ειδική σελίδα

ΦΥΛΛΑ ΣΥΝΤΗΡΗΣΗΣ

VIN:

Ημερομηνία:	Χιλιόμετρα (χλμ.):	Αρ. τιμολογίου:	Σχόλια/διάφορα
Τύπος επέμβασης: Συντήρηση <input type="checkbox"/> <input type="checkbox"/>		Σφραγίδα	
Έλεγχος αντιδιαβρωτικής προστασίας: Εντάξει <input type="checkbox"/> Όχι εντάξει* <input type="checkbox"/>			
Ημερομηνία:	Χιλιόμετρα (χλμ.):	Αρ. τιμολογίου:	Σχόλια/διάφορα
Τύπος επέμβασης: Συντήρηση <input type="checkbox"/> <input type="checkbox"/>		Σφραγίδα	
Έλεγχος αντιδιαβρωτικής προστασίας: Εντάξει <input type="checkbox"/> Όχι εντάξει* <input type="checkbox"/>			
Ημερομηνία:	Χιλιόμετρα (χλμ.):	Αρ. τιμολογίου:	Σχόλια/διάφορα
Τύπος επέμβασης: Συντήρηση <input type="checkbox"/> <input type="checkbox"/>		Σφραγίδα	
Έλεγχος αντιδιαβρωτικής προστασίας: Εντάξει <input type="checkbox"/> Όχι εντάξει* <input type="checkbox"/>			

* Βλ. ειδική σελίδα

7

ΦΥΛΛΑ ΣΥΝΤΗΡΗΣΗΣ

VIN:

Ημερομηνία:	Χιλιόμετρα (χλμ.):	Αρ. τιμολογίου:	Σχόλια/διάφορα
Τύπος επέμβασης: Συντήρηση <input type="checkbox"/> <input type="checkbox"/>		Σφραγίδα	
Έλεγχος αντιδιαβρωτικής προστασίας: Εντάξει <input type="checkbox"/> Όχι εντάξει* <input type="checkbox"/>			
Ημερομηνία:	Χιλιόμετρα (χλμ.):	Αρ. τιμολογίου:	Σχόλια/διάφορα
Τύπος επέμβασης: Συντήρηση <input type="checkbox"/> <input type="checkbox"/>		Σφραγίδα	
Έλεγχος αντιδιαβρωτικής προστασίας: Εντάξει <input type="checkbox"/> Όχι εντάξει* <input type="checkbox"/>			
Ημερομηνία:	Χιλιόμετρα (χλμ.):	Αρ. τιμολογίου:	Σχόλια/διάφορα
Τύπος επέμβασης: Συντήρηση <input type="checkbox"/> <input type="checkbox"/>		Σφραγίδα	
Έλεγχος αντιδιαβρωτικής προστασίας: Εντάξει <input type="checkbox"/> Όχι εντάξει* <input type="checkbox"/>			

* Βλ. ειδική σελίδα

ΈΛΕΓΧΟΣ ΑΝΤΙΔΙΑΒΡΩΤΙΚΗΣ ΠΡΟΣΤΑΣΙΑΣ

Σε περίπτωση που η εγγύηση παραμένει σε ισχύ υπό την προϋπόθεση επισκευής, η επισκευή αυτή επισημαίνεται παρακάτω.

VIN:

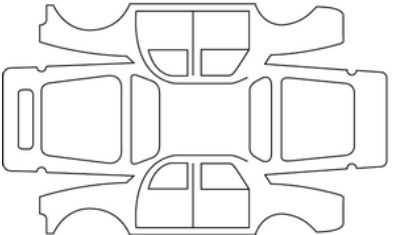
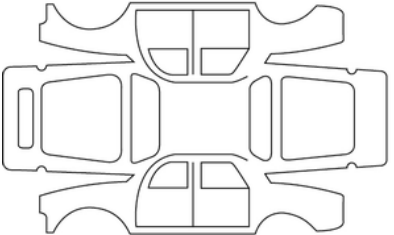
Ημερομηνία επισκευής:		Σφραγίδα
Αντιδιαβρωτική επισκευή που πρέπει να πραγματοποιηθεί:		
Ημερομηνία επισκευής:		Σφραγίδα
Επισκευή που πρέπει να πραγματοποιηθεί:		

7

ΈΛΕΓΧΟΣ ΑΝΤΙΔΙΑΒΡΩΤΙΚΗΣ ΠΡΟΣΤΑΣΙΑΣ

Σε περίπτωση που η εγγύηση παραμένει σε ισχύ υπό την προϋπόθεση επίσκευής, η επίσκευή αυτή επισημαίνεται παρακάτω.

VIN:

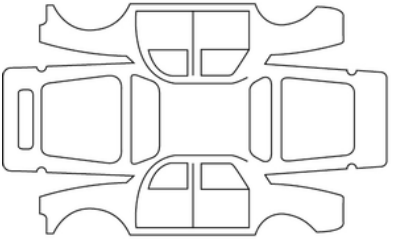
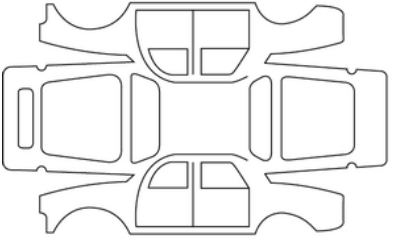
Ημερομηνία επίσκευής:		Σφραγίδα
Αντιδιαβρωτική επίσκευή που πρέπει να πραγματοποιηθεί:		
Ημερομηνία επίσκευής:		Σφραγίδα
Επίσκευή που πρέπει να πραγματοποιηθεί:		

ΈΛΕΓΧΟΣ ΑΝΤΙΔΙΑΒΡΩΤΙΚΗΣ ΠΡΟΣΤΑΣΙΑΣ

Σε περίπτωση που η εγγύηση παραμένει σε ισχύ υπό την προϋπόθεση επίσκευής, η επίσκευή αυτή επισημαίνεται παρακάτω.

VIN:

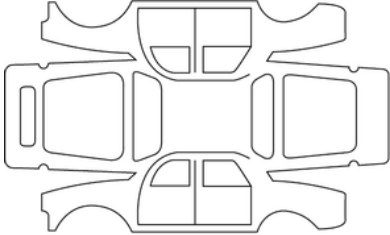
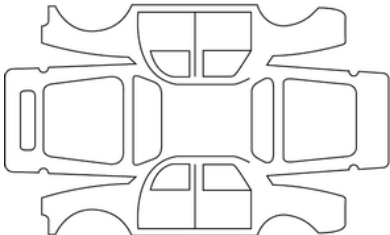
Ημερομηνία επίσκευής:		Σφραγίδα
Αντιδιαβρωτική επίσκευή που πρέπει να πραγματοποιηθεί:		
Ημερομηνία επίσκευής:		Σφραγίδα
Επίσκευή που πρέπει να πραγματοποιηθεί:		

7

ΈΛΕΓΧΟΣ ΑΝΤΙΔΙΑΒΡΩΤΙΚΗΣ ΠΡΟΣΤΑΣΙΑΣ

Σε περίπτωση που η εγγύηση παραμένει σε ισχύ υπό την προϋπόθεση επίσκευής, η επίσκευή αυτή επισημαίνεται παρακάτω.

VIN:

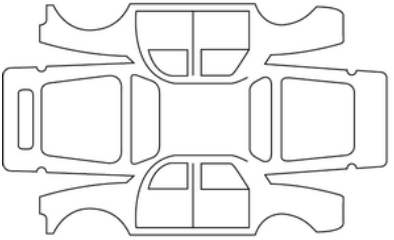
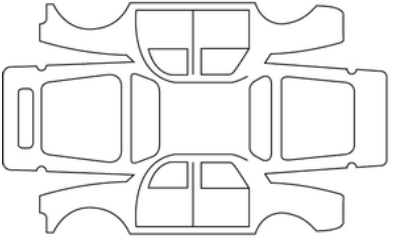
Ημερομηνία επίσκευής:		Σφραγίδα
Αντιδιαβρωτική επίσκευή που πρέπει να πραγματοποιηθεί:		
Ημερομηνία επίσκευής:		Σφραγίδα
Επίσκευή που πρέπει να πραγματοποιηθεί:		

ΈΛΕΓΧΟΣ ΑΝΤΙΔΙΑΒΡΩΤΙΚΗΣ ΠΡΟΣΤΑΣΙΑΣ

Σε περίπτωση που η εγγύηση παραμένει σε ισχύ υπό την προϋπόθεση επισκευής, η επισκευή αυτή επισημαίνεται παρακάτω.

VIN:

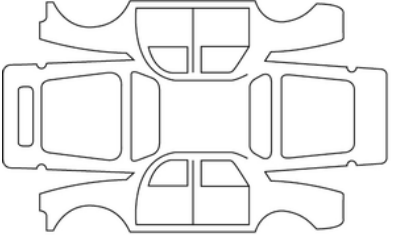
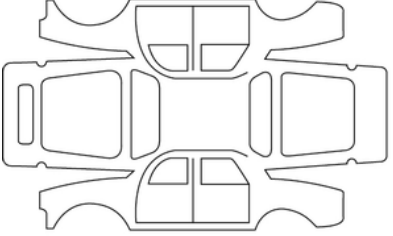
Ημερομηνία επισκευής:		Σφραγίδα
Αντιδιαβρωτική επισκευή που πρέπει να πραγματοποιηθεί:		
Ημερομηνία επισκευής:		Σφραγίδα
Επισκευή που πρέπει να πραγματοποιηθεί:		

7

ΈΛΕΓΧΟΣ ΑΝΤΙΔΙΑΒΡΩΤΙΚΗΣ ΠΡΟΣΤΑΣΙΑΣ

Σε περίπτωση που η εγγύηση παραμένει σε ισχύ υπό την προϋπόθεση επίσκευής, η επίσκευή αυτή επισημαίνεται παρακάτω.

VIN:

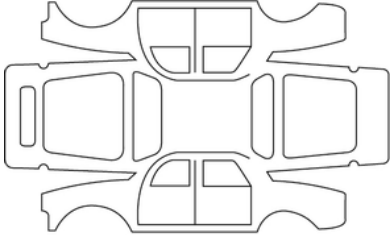
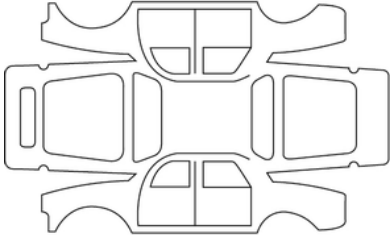
Ημερομηνία επίσκευής:		Σφραγίδα
Αντιδιαβρωτική επίσκευή που πρέπει να πραγματοποιηθεί:		
Ημερομηνία επίσκευής:		Σφραγίδα
Επίσκευή που πρέπει να πραγματοποιηθεί:		

ΈΛΕΓΧΟΣ ΑΝΤΙΔΙΑΒΡΩΤΙΚΗΣ ΠΡΟΣΤΑΣΙΑΣ

Σε περίπτωση που η εγγύηση παραμένει σε ισχύ υπό την προϋπόθεση επισκευής, η επισκευή αυτή επισημαίνεται παρακάτω.

VIN:

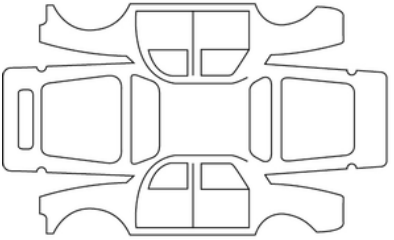
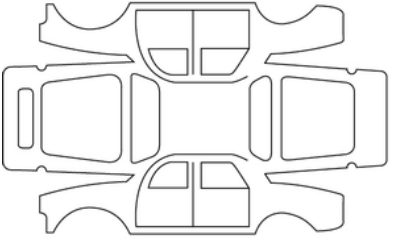
Ημερομηνία επισκευής:		Σφραγίδα
Αντιδιαβρωτική επισκευή που πρέπει να πραγματοποιηθεί:		
Ημερομηνία επισκευής:		Σφραγίδα
Επισκευή που πρέπει να πραγματοποιηθεί:		

7

ΑΛΦΑΒΗΤΙΚΟ ΕΥΡΕΤΗΡΙΟ

A

ABS, [228](#)

Airbag : απενεργοποίηση του αερόσακου του συνοδηγού, [111](#)

Airbag : ενεργοποίηση του αερόσακου του συνοδηγού, [111](#)

Airbags : ασφάλεια παιδιών, [111](#)

Air condition, [309](#), [309](#), [314](#), [314](#), [318](#), [318](#)

Air condition: πληροφορίες και συμβουλές χρήσης, [318](#)

Αντικατάσταση λαμπτήρων, [391](#), [396](#)

E

ESC: Σύστημα ελέγχου ευστάθειας, [228](#)

G

GPL, [33](#)

S

SCR: σύστημα επιλεκτικής καταλυτικής αναγωγής, [169](#)

A

Άγκιστρα ρυμούλκησης, [383](#)

ΑΕΡΑΓΩΓΟΙ, [306](#), [308](#)

Αερόσακος, [77](#), [82](#), [83](#), [86](#)

Αλεξήλιο, [331](#)

Αλλαγές ταχυτήτων, [186](#)

Αλλαγή λαδιού κινητήρα, [352](#)

Αλλαγή τροχού, [379](#)

Αναπτήρας, [332](#)

Ανίχνευση αυτοκινήτων, [256](#)

Ανίχνευση πεζών, [256](#)

Άνοιγμα των θυρών, [53](#), [54](#)

Ανταλλακτικά και εξαρτήματα επισκευής, [425](#)

Αντιδιαβρωτική προστασία, [363](#)

Αντιδραστήριο (δοχείο), [169](#)

Αντικατάσταση λαμπτήρων, [391](#), [391](#), [396](#), [396](#)

Αντικατάσταση μάκτρων υαλοκαθαριστήρα/πλιστικής συσκευής, [158](#), [402](#)

Αντικατάσταση των μάκτρων του εμπρός υαλοκαθαριστήρα, [402](#)

Αντικλεπτικό (διακόπτης), [174](#)

Αντιμετώπιση προβλημάτων: μπαταρία, [387](#)

Αποθηκευτικοί χώροι: καμπίνα, [333](#)

Αποθηκευτικοί χώροι μεγάλου όγκου, [333](#)

Αποκατάσταση βλάβης μπαταρίας, [387](#)

Αποστάσεις ασφαλείας, [251](#)

Ασφάλεια επιβατών: συνοδηγός airbag, [111](#)

Ασφάλεια παιδιών, [50](#), [87](#)

Ασφάλειες, [404](#)

Ασφάλιση, [71](#)

Αυτόματη στάθμευση, [287](#)

Αυτόματο κιβώτιο ταχυτήτων (χρήση), [186](#), [190](#), [195](#)

Αυτόματο κλειδίωμα των ανοιγόμενων μερών κατά την οδήγηση, [57](#)

Αυτόματο χειρόφρενο, [195](#)

B

Βεντιλατέρ, [314](#), [318](#)

Βλάβες λειτουργίας: μπαταρίες καρτών, [40](#)

ΑΛΦΑΒΗΤΙΚΟ ΕΥΡΕΤΗΡΙΟ

Βοήθεια στο παρκάρισμα: υποβοηθούμενη στάθμευση, [287](#)
Βοηθήματα οδήγησης, [137](#), [244](#), [251](#), [256](#), [278](#), [282](#), [287](#), [291](#)

Γ

Για να βάλετε την όπισθεν, [186](#)
Γρύλος, [375](#), [379](#)

Δ

Δακτύλιοι ρυμούλκησης, [375](#), [386](#)
Δείκτες: φλας, [157](#)
Δείκτης στάθμης λαδιού κινητήρα, [351](#), [352](#)
Διακόπτης κινητήρα, [174](#), [195](#)
Διατάξεις συγκράτησης που συμπληρώνουν τις πίσω ζώνες, [82](#)
Δοχείο πλυστικής συσκευής, [357](#)

Ε

Ειδικά χαρακτηριστικά των εκδόσεων GPL, [33](#)
Ειδοποίηση απώλειας πίεσης ελαστικού, [222](#)
Ειδοποίηση τυφλού σημείου, [244](#)
Εκκίνηση, [175](#)
Εκκίνηση του κινητήρα, [174](#), [175](#), [175](#), [179](#), [179](#), [182](#)
Εκκίνηση του κινητήρα από απόσταση, [40](#)
Εκτεταμένο κράτημα, [228](#)
Ελαστικά, [215](#), [222](#), [367](#)
Ελαστικά: σύστημα παρακολούθησης της πίεσης των ελαστικών, [215](#)
Έλεγχος απόστασης στάθμευσης, [137](#), [287](#)
Έλεγχος πρόσφυσης, [228](#), [228](#)
Έλεγχος πρόσφυσης - εκτεταμένο κράτημα, [228](#)

Εμπρός καθίσματα, [60](#)
Εμπρός προβολέων, [151](#)
Εμπρός προσκεφαλα, [60](#)
Εναλλαγή καυσίμου κατά την οδήγηση, [33](#)
Ενδεικτικά προειδοποίησης ελέγχου, [121](#), [132](#), [141](#)
Ενδεικτικά στο καντράν, [222](#)
Ενεργό σύστημα πέδησης έκτακτης ανάγκης, [256](#)
Ενσωματωμένο χειριστήριο τηλεφώνου hands-free, [321](#)
Εξαερισμός air-condition, [309](#)
Εξαρτήματα, [333](#)
Εξατομίκευση ρυθμίσεων αυτοκινήτου, [137](#)
Εξοικονόμηση καυσίμου, [209](#)
Εξοπλισμοί πολυμέσων, [137](#), [321](#)
Εξωτερικά φώτα, [391](#)
ΕΞΩΤΕΡΙΚΟΣ ΦΩΤΙΣΜΟΣ ΚΑΙ ΣΗΜΑΝΣΗ, [151](#)
Επίπεδα: υγρό ψύξης, [355](#)
Επισκευή ελαστικών, [215](#), [222](#), [369](#), [374](#)
Εργαλεία, [375](#)
ΕΣΩΤΕΡΙΚΟΣ ΦΩΤΙΣΜΟΣ, [329](#)
Εσωτερικός φωτισμός: αντικατάσταση λαμπτήρων, [396](#)
Εφεδρικός τροχός έκτακτης ανάγκης, [376](#)

Ζ

Ζώνες ασφαλείας, [71](#), [77](#), [83](#), [86](#), [365](#)

Η

Ηχητικές και οπτικές προειδοποιήσεις, [157](#)
Ηχητικός συναγερμός, [53](#)

ΑΛΦΑΒΗΤΙΚΟ ΕΥΡΕΤΗΡΙΟ

Θ

Θερμανόμενα καθίσματα, [61](#)
Θερμανόμενο παρμπρίζ, [314](#)
Θέση κινητήρα σε κατάσταση αναμονής, [182](#)
Θέση οδηγού, [114](#)
Θύρα(ες) πολυμέσων, [321](#)

I

Ιδιαιρότητες αυτοκινήτων με βενζινοκινητήρα, [203](#)
Ιδιαίτερο χαρακτηριστικό των αυτοκινήτων με κινητήρα πετρελαίου, [201](#)

K

Καθαρισμός: εσωτερικό αυτοκινήτου, [365](#)
Καθρέπτες, [331](#)
Καθρέφτες, [149](#)
Κάλυμμα αποσκευών, [339](#)
Κάμερα οπισθοπορείας, [287](#)
Καντράν, [121](#), [137](#), [141](#), [182](#), [195](#), [222](#)
Καπό κινητήρα, [350](#)
Κάρτα: hands-free, [40](#)
Κάρτα: κλειδωμα/ξεκλειδωμα των ανοιγόμενων μερών, [40](#)
Κάρτα: κουμπί έκτακτης ανάγκης, [40](#)
Κάρτα: μπαταρία, [46](#)
Κάρτα: ο κινητήρας δεν ξεκινά σε λειτουργία hands-free, [40](#)
Κάρτα: χρήση, [40](#), [42](#)
Κάρτα "hands-free": μπαταρία, [46](#), [46](#)
Κάρτα "hands-free": χρήση, [42](#)

Καταλύτης, [203](#)
Κατανάλωση ενέργειας, [132](#)
Κατανάλωση καυσίμου, [209](#)
Κεντρικό κλειδωμα θυρών, [54](#), [137](#)
Κιτ επισκευής ελαστικών, [215](#), [222](#), [374](#), [376](#)
Κλειδί/ασύρματο τηλεχειριστήριο: χρήση, [50](#)
Κλειδί/Τηλεχειριστήριο, [48](#)
Κλειδιά, [48](#), [50](#)
Κλειδί για τα τάσια, [375](#)
Κλειδωμα/ξεκλειδωμα των στοιχείων ανοίγματος: πόρτες, [54](#)
Κλειδωμα των θυρών, [40](#), [42](#), [50](#), [137](#)
Κλείσιμο των θυρών, [53](#), [54](#)
Κόρνα, [157](#), [157](#)
Κόρνα για πεζούς, [26](#)
Κουμπί έκτακτης ανάγκης κάρτας, [54](#)

Λ

Λαβή συγκράτησης, [331](#)
Λάδι κινητήρα, [351](#), [352](#)
Λειτουργία, [190](#)
Λειτουργία Stop και Start, [182](#), [195](#)
Λειτουργία εξοικονόμησης, [209](#)
Λειτουργίες του πίσω καθισμάτων, [65](#)

M

Μάκτρα υαλοκαθαριστήρων, [158](#)
Μάκτρα υαλοκαθαριστήρων: αντικατάσταση, [402](#)
Μενού διαμόρφωσης, [137](#)

ΑΛΦΑΒΗΤΙΚΟ ΕΥΡΕΤΗΡΙΟ

Μενού εξατομίκευσης ρυθμίσεων αυτοκινήτου, [137](#)
Μεταφορά μετά από βλάβη, [383](#), [386](#)
Μεταφορά παιδιών, [87](#)
Μηνύματα στο καντράν, [121](#), [182](#), [195](#), [222](#)
Μοχλός επιλογής αυτόματου κιβωτίου ταχυτήτων, [186](#), [190](#)
ΜΟΧΛΟΣ ΤΑΧΥΤΗΤΩΝ, [186](#)
Μπάρες οροφής, [344](#)
Μπαταρία: [359](#)
Μπαταρία: αντιμετώπιση προβλημάτων, [387](#)
Μπαταρία (τηλεχειριστήριο), [51](#)
Μπαταρίες, [46](#)
Μπαταρίες τηλεχειριστηρίου κεντρικού κλειδώματος θυρών, [51](#)
Μπουλονόκλειδο, [375](#), [379](#)

N

Ντουλαπάκι μικροαντικειμένων, [333](#)

Ξ

Ξεθάμπωμα παρμπρίζ, [314](#)
Ξεθάμπωμα του πίσω παραθύρου, [314](#)
Ξεκλείδωμα των θυρών, [54](#)
Ξεπάγωμα/ξεθάμπωμα του παρμπρίζ, [314](#)

O

Οδήγηση, [137](#), [174](#), [175](#), [179](#), [186](#), [190](#), [195](#), [201](#), [203](#), [209](#), [222](#),
[228](#), [244](#), [251](#), [256](#), [278](#), [282](#), [287](#), [291](#)
Οδήγηση ECO, [141](#), [209](#)
Οθόνες πολυμέσων, [244](#), [251](#), [256](#), [287](#), [291](#)

Οπτικά σήματα, [157](#)
Όργανα ελέγχου, [121](#), [132](#), [141](#), [151](#)

Π

Παιδικά καθίσματα, [87](#), [93](#)
Πέδηση έκτακτης ανάγκης, [228](#), [256](#)
ΠΕΡΙΒΑΛΛΟΝ, [205](#)
Περιοριστής, [278](#)
Πίεση ελαστικών, [215](#), [222](#), [369](#), [376](#)
Πίσω θέσεις, [63](#)
Πίσω μονοκόμματο κάθισμα, [65](#)
Πλαφονιέρα, [329](#), [396](#)
Πλήκτρο εκκίνησης/διακοπής λειτουργίας κινητήρα, [179](#)
Πλήκτρο έκτακτης ανάγκης, [40](#)
Πλήρωση με αντιδραστήριο, [169](#)
Πλοήγηση, [321](#)
Πλύση, [363](#)
Πλουστική συσκευή παρμπρίζ, [158](#), [162](#), [357](#)
Ποιότητα αντιδραστηρίου, [169](#)
Ποιότητα λαδιού κινητήρα, [352](#)
Πόρτες, [53](#), [57](#), [137](#)
Πόρτες/πόρτα πορτ-μπαγκάζ, [40](#), [42](#), [50](#)
ΠΟΡΤ-ΜΠΑΓΚΑΖ, [59](#)
Πρακτικές συμβουλές, [391](#), [396](#), [404](#)
Πρίζα αξεσουάρ, [332](#)
Προβολείς σποτ, [329](#)
Προβολή, [132](#)
Προειδοποίηση απόστασης ασφαλείας, [251](#)

ΑΛΦΑΒΗΤΙΚΟ ΕΥΡΕΤΗΡΙΟ

Προειδοποίηση υπερβολικής ταχύτητας, [278](#)
Προειδοποιητικές λυχνίες, [244](#)
Προειδοποιητικές λυχνίες καντράν, [121](#), [182](#), [195](#)
Προεντατήρες, [77](#)
Προεντατήρες ζωνών ασφαλείας, [82](#)
Προσαρμογή ύψους παιδικού καθίσματος, [87](#)
Πρόσβαση στον χώρο κινητήρα, [350](#)
Πρόσθετες διατάξεις συγκράτησης, [86](#)
Πρόσθετο (αντιδραστήριο), [169](#)
Πρόσθετοι προβολείς, [391](#)
Προσκέφαλα, [60](#)
Προσοχή, [157](#)
Προφυλάξεις κατά τη χρήση, [158](#)

P

Ραδιόφωνο, [321](#)
Ρεζερβουάρ αντιδραστήριου, [169](#)
ΡΕΖΕΡΒΟΥΑΡ ΚΑΥΣΙΜΟΥ, [165](#)
Ροντάρισμα, [174](#)
Ρυθμίσεις, [137](#)
Ρυθμίσεις εξατομικευσης αυτοκινήτου, [137](#)
Ρυθμίσεις θέσης οδήγησης, [71](#)
Ρυθμίσεις μενού διαμόρφωσης, [137](#)
Ρυθμίσεις των εμπρός καθισμάτων, [61](#)
Ρύθμιση εμπρός καθισμάτων, [61](#)
Ρύθμιση θερμοκρασίας, [314](#), [318](#)
Ρύθμιση της θέσης οδήγησης, [71](#)
Ρύθμιση τιμονιού, [147](#)

Ρυθμιστής ταχύτητας, [282](#)
Ρυθμιστής ταχύτητας - περιοριστή ταχύτητας, [278](#), [282](#)

Σ

Σβήσιμο του κινητήρα, [175](#), [195](#)
Σήμα κινδύνου, [157](#)
Σκασμένο ελαστικό, [374](#), [376](#), [379](#)
Σκασμένο ελαστικό: εφεδρικός τροχός, [376](#)
Στάθμες:, [350](#), [351](#), [357](#)
Στάθμη λαδιού κινητήρα:, [351](#), [352](#)
Στάθμη υγρού ψύξης, [355](#)
Σταχτοδοχεία, [332](#)
Σταχτοδοχείο, [332](#)
Στοιχεία αναγνώρισης κινητήρα, [417](#)
Στοιχεία ανοίγματος, [53](#), [57](#)
Συγκράτηση επιπρόσθετα προς τις ζώνες ασφαλείας, [77](#), [82](#), [83](#), [86](#)
Συγκράτηση παιδιών, [87](#)
Συμβουλές για τη μείωση της κατανάλωσης καυσίμου, [209](#)
Συμβουλές για την οδήγηση, [209](#)
Συμβουλές ελέγχου εκπομπής καυσαερίων, [207](#), [207](#)
Συντήρηση, [207](#)
Συντήρηση: αμάξωμα, [363](#)
Συντήρηση: εσωτερικά διακοσμητικά, [365](#)
Συντήρηση: μηχανική, [351](#), [357](#)
Συντήρηση: φίλτρα, [357](#)
Συντήρηση βαφής, [363](#)
ΣΥΝΤΗΡΗΣΗ ΕΣΩΤΕΡΙΚΩΝ ΔΙΑΚΟΣΜΗΤΙΚΩΝ, [365](#)
Συσκευές πλευρικής προστασίας, [82](#), [83](#)

ΑΛΦΑΒΗΤΙΚΟ ΕΥΡΕΤΗΡΙΟ

ΣΥΣΤΗΜΑ ΑΝΤΙΜΠΛΟΚΑΡΙΣΜΑΤΟΣ ΤΩΝ ΤΡΟΧΩΝ: ABS, [228](#)

Σύστημα βοήθειας για την εκκίνηση σε έδαφος με κλίση, [228](#)

Σύστημα ελέγχου ευστάθειας: ESC, [228](#)

Σύστημα θέρμανσης, [306](#), [308](#), [309](#), [314](#), [318](#)

Σύστημα θέρμανσης και κλιματισμού, [306](#), [308](#), [309](#), [314](#)

Συστημα παρακολουθησης της πιεσης των ελαστικων, [215](#)

Σύστημα πλοήγησης, [321](#)

Σύστημα συγκράτησης παιδιού, [87](#)

ΣΥΣΤΗΜΑΤΑ ΠΟΥ ΣΥΜΠΛΗΡΩΝΟΥΝ ΤΗΝ ΕΜΠΡΟΣ ΖΩΝΗ, [77](#)

Συστήματα συγκράτησης παιδιών, [87](#)

Σφάλματα λειτουργίας, [57](#), [86](#), [158](#), [182](#), [190](#), [190](#), [195](#), [195](#), [256](#), [256](#)

T

Τάπα δοχείου αντιδραστηρίου, [169](#)

Τάσια τροχού, [381](#)

Τηλέφωνο, [321](#)

Τηλεχειριστήριο για πόρτες κεντρικού κλειδώματος, [50](#)

Τηλεχειριστήριο κλειδώματος, [48](#)

τοποθέτηση του παιδικού καθίσματος, [93](#)

Τυφλό σημείο: προειδοποίηση, [244](#)

Υ

Υαλοκαθαριστήρας / πλυστική συσκευή, [158](#), [402](#)

Υαλοκαθαριστήρες, [158](#)

Υαλοκαθαριστήρες/πλυστική συσκευή, [137](#)

Υγραέριο, [165](#), [175](#), [179](#)

Υποβοήθηση οδηγού, [228](#), [244](#), [251](#), [256](#), [278](#), [282](#), [287](#), [291](#)

Υποβοήθηση πέδησης έκτακτης ανάγκης, [228](#)

Υποβοήθηση τιμονιού, [147](#), [147](#)

Υποβραχιόνιο, [333](#)

υπολογιστής ταξιδιού, [137](#)

Υπολογιστής ταξιδιού, [121](#)

Φ

Φίλτρο: φίλτρο σωματιδίων, [201](#), [203](#)

Φλας, [157](#)

Φουσκωτό μαξιλάρι αερόσακου, [77](#), [83](#), [86](#)

Φώτα: αντικατάσταση λαμπτήρων, [391](#)

Φώτα: εξωτερικά, [151](#), [391](#)

Φώτα: προβολείς διασταύρωσης (μεσαία σκάλα), [391](#)

Φώτα: προβολείς πορείας (μεγάλη σκάλα), [391](#)

Φώτα: φλας, [157](#), [391](#)

Φώτα: φώτα αλάρμ, [157](#)

Φώτα: φώτα θέσης, [391](#)

Φώτα ημέρας, [137](#)

Φωτεινά σήματα, [151](#)

Φωτισμός: εξωτερικός συνοδευτικός φωτισμός, [137](#)

Φωτισμός: εσωτερικός, [329](#), [396](#)

X

Χαρακτηριστικά κινητήρα, [417](#)

Χειριστήρια, [278](#), [282](#)

Χειριστήριο ταχυτήτων, [186](#)

Χειροκίνητος κλιματισμός, [309](#)

Χειρόφρενο, [186](#), [195](#), [195](#)

ΑΛΦΑΒΗΤΙΚΟ ΕΥΡΕΤΗΡΙΟ

Χωρητικότητα δεξαμενής πρόσθετου, [169](#)

Χωρητικότητα δοχείου αντιδραστηρίου, [169](#)

Χώρος αποσκευών, [59](#)

Χώρος μικροαντικειμένων, [333](#)



7799002745

Réf 7799002745 / Edition grecque
NU 1689-2 – 04/2026

