

7799002721



Réf 7799002721 / Edition arabe
NU 1687-2 – 04/2026



الفهرس الأبجدي

- مفتاح الطوارئ, 27
مفتاح العجلة, 272, 276
مفتاح طابسات العجلات, 272
مقاعد الأطفال, 62, 67
مقيس الملحقات التكميلية, 247
مقبض المسك, 246
مقبض ممتد, 167
مقياس زيت المحرك, 256, 257
مكابح الوقوف الآلية, 142
مكبح اليد, 138, 142
مكيف الهواء, 226, 228, 229, 233
مكيف الهواء اليدوي, 229
ملء مادة التفاعل, 125
من أجل سلامة الأطفال, 35, 62
منبة نقص ضغط هواء الإطارات, 161
منظف الغبار للزجاج الأمامي, 233
منع السرقة (مفتاح), 129
منفذ (منافذ) الوسائط المتعددة, 238
منفضة السجائر, 247
مواضع الحفظ, 248
موضع السائق, 82
موضع حفظ الأغراض الشخصية, 248
- ن**
نصائح الوقود لتقليل الاستهلاك, 152
نصائح عملية, 284, 288, 294
نصيحة التحكم في الانبعاثات, 151, 151
نصيحة القيادة, 152
- نظام التحكم في ثبات السرعة, 206
نظام الكبح المانع للانغلاق: ABS, 167
نظام الكبح المانع للانغلاق, ABS, 167
نظام المساعدة على صف السيارة, 101, 210
نظام الملاحة, 238
نظام تثبيت الأطفال, 62
نظام تعزيز الكبح في حالة الطوارئ, 167
نظام مراقبة ضغط هواء الإطارات, 156
نظام مساعدة السير على منحدر, 167
نظام منع الانزلاق, 167, 167
نفخ هواء الإطارات, 156, 161, 268, 271
نقل الأطفال, 62
نوعية زيت المحرك, 257
نوعية مادة التفاعل, 125
- و**
واقي الشمس, 246
وسائل الحماية التكميلية لأحزمة أمان المقاعد الأمامية, 53
وسائل الحماية الجانبية, 58, 58
وسادة هوائية قابلة للنفخ, 53, 58, 61
وسيلة تثبيت تكميلية لأحزمة الأمان, 53, 58, 58, 61
وضع, ECO, 152
وضع المحرك في وضع الاستعداد, 135
وظيفة البدء والإيقاف, 135, 142
ولاعة السجائر, 247
- ي**
يضيء مصباح التحذير الموجود على لوحة أجهزة القياس, 161

الفهرس الأبجدي

ك

كاميرا الرجوع إلى الخلف, 210
كمبيوتر الرحلات, 86, 101
كيس الهواء, 53, 58, 58, 61

ل

لوحة القيادة, 86, 101, 104, 135, 142, 161

م

مادة التفاعل (الخران), 125
مادة مضافة (مادة التفاعل), 125
مجموعة نفخ العجلات, 156, 161, 271, 273
محدد السرعة, 203
محول حفاز, 149
مخدع الرأس الأمامي, 44
مرايا الرؤية الخلفية, 110
مساعداات القيادة, 101, 178, 183, 186, 203, 206, 210, 213
مساعد الركن: الركن المساعد, 210
مساعدة السائق, 167, 178, 183, 186, 203, 206, 210, 213
مساند الرأس, 44
مستوى زيت المحرك:, 256, 257
مسند الذراع, 248
مصابيح النهار, 101
مصابيح تحذير لوحة أجهزة القياس, 86, 135, 142
مصباح السقف, 244, 288
مطفأة السجائر, 247
مفتاح إدارة المحرك, 129, 142
مفتاح البطاقة في حالات الطوارئ, 39

ضبط عجلة القيادة, 108

ضبط وضع القيادة, 48

ضغط هواء الإطارات, 156, 161, 268, 273

ط

طاسات – العجلة, 277

ع

عناصر التحكم, 203, 206

عناصر الفتح, 38, 41

عنصر التحكم عن بُعد لأبواب القفل المركزي, 35

غ

غسالة الزجاج, 118, 259

غطاء حيز المحرك, 255

غطاء خزان مادة التفاعل, 125

ف

فتحات تهوية, 226, 228

فتح الأبواب, 38, 39

ق

قائمة التهيئة, 101

قائمة تخصيص إعدادات السيارة, 101

قطع الغيار والإصلاحات, 310

قفل/الغاء قفل عناصر الفتح: الأبواب, 39

قفل عنصر التحكم عن بُعد, 34

الفهرس الأبجدي

ذ

ذراع التعشيق, 138

ر

رسائل على لوحة أجهزة القياس, 86, 135, 142, 161

س

سائل التبريد, 259

سعة خزان المادة المضافة, 125

سعة خزان مادة التفاعل, 125

سلامة الركاب: الركاب الأمامي, 78 airbag

ش

شاشة الوسائط المتعددة, 178, 183, 186, 210, 213

شدادات أحزمة الأمان, 58

شفرات الماسحات: استبدال, 293

ص

صندوق الأمتعة, 43, 43

صندوق التابلوه, 248

صندوق التروس الأوتوماتيكي (قيد الاستخدام), 142

صيانة التجهيزات الداخلية, 265

صيانة الدهانات, 264

ض

ضبط المقاعد الأمامية, 44

ضبط المقعد الأمامي, 44

تخصيص إعدادات السيارة, 101

تدفئة الزجاج الأمامي, 233

تركيب مقعد الطفل, 67

تشغيل المحرك, 129, 130, 130, 132, 132, 135

تعديل ارتفاع مقعد الطفل, 62

تعريف المحرك, 303

تغيير العجلات, 276

تغيير الوقود أثناء السير, 22

تغيير تروس السرعة, 138

تفريغ زيت المحرك, 257

تكيف الهواء, 229, 229, 233, 233, 235, 235

تكيف الهواء: معلومات ونصائح الاستخدام, 235

تنبيه, 117

تنبيه بشأن المسافة الآمنة, 183

تنظيم درجة الحرارة, 233, 235

ح

حلاقات السحب, 272, 281

حلاقات القطر, 279

حماية البيئة, 150

حماية منع التآكل, 264

خ

خزان التفاعل, 125

خزان الوقود, 122

خزان غسالات الزجاج, 259

خلل في التشغيل, 41, 61, 118, 135, 142, 142, 186, 186

الفهرس الأبجدي

- القيادة الاقتصادية، 104, 152
الكبح النشط في حالات الطوارئ، 186
الكبح في حالات الطوارئ، 167, 186
الكشافات، 244
الكشافات الإضافية، 284
الكشف عن المركبات، 186
الكشف عن المشاة، 186
المؤشرات، 117
المؤشرات: مؤشرات الاتجاه، 117
الماسحات، 118
الماسحة/الغاسلة، 118, 293
المرايا، 246
المرفاع، 272, 276
المستويات:، 255, 256, 259
المستويات: سائل التبريد، 259
المصابيح: استبدال اللمبات، 284
المصابيح: الخارجية، 112, 284
المصابيح: مصابيح ضوء السير، 284
المصابيح: مصابيح الضوء العالي الرئيسية، 284
المصابيح الأمامية، 112
المصابيح الخارجية، 284
المصاهر، 294
المفاتيح، 34, 35
المفتاح/جهاز التحكم عن بعد، 34
المفتاح/عنصر التحكم عن بُعد في التردد: الاستخدام، 35
المقاعد الأمامية، 44
المقاعد الخلفية، 46
المقاعد المدفأة، 44

المكابح اليدوية، 142

الملاحه، 238

المواصفات الفنية للمحركات، 303

الميزات الخاصة لسيارات البنزين، 149

الميزات الخاصة للإصدارات، GPL، 22

الميزة الخاصة لسيارات الديزل، 147

النقطة العمياء: تحذير، 178

النقل إلى التعشيقه الخلفية، 138

الهاتف، 238

الوصول إلى حجرة المحرك، 255

انتقاب: عجلة الطوارئ الاحتياطية، 273

ب

- بدء تشغيل المحرك عن بُعد، 27
برنامج تعزيز الاتزان الديناميكي للقيادة: ESC، 167
بطاريات عنصر التحكم عن بُعد لقفل الأبواب، 36
بطاقة "التشغيل الحر": البطارية، 32, 32
بطاقة التشغيل "دون استخدام اليدين": الاستخدام، 29
بينيما المحرك متوقف، 130, 142

ت

- تأمين أقفال المنافذ أوتوماتيكيا أثناء السير، 41
تأمين القفل، 48
تأمين القفل الكهربائي للأبواب، 39, 101
تأمين قفل الأبواب، 27, 29, 35, 101
تثبيت الأطفال، 62
تحذير السرعة المفرطة، 203
تحريز قفل الأبواب، 39

الفهرس الأبجدي

- استبدال للمبات, 284, 288
استبدال المصابيح, 284, 288
استبدال شفرات الماسحة/الغاسلة, 118, 293
استبدال المصابيح, 284, 288
استكشاف الأخطاء وإصلاحها: البطارية, 281
استهلاك الطاقة, 98
الأبواب, 38, 41, 101
الأبواب/باب صندوق الأمتعة, 27, 29, 35
الإضاءة الداخلية, 244, 288
الإضاءة الداخلية, 244
الإضاءة الداخلية: تغيير للمبات, 288
الأضواء: أضواء التحذير من الخطر, 117
الأضواء: مصابيح مؤشر الاتجاه, 117, 284
الأضواء والإشارات الخارجية, 112
الإطارات, 156, 161, 267
الإطارات: نظام مراقبة ضغط هواء الإطارات, 156
الإعدادات, 101
الإنقلاب, 271, 273, 276
الاستهلاك الوقود, 152
الاقتصاد في استهلاك الوقود, 152
البطاريات, 32
البطارية: 262
البطارية: إصلاح الأعطال, 281
البطارية (عنصر التحكم عن بُعد), 36
البطاقة: استخدام, 27, 29
البطاقة: البطارية, 32
البطاقة: الوضع حر البيدين, 27
البطاقة: لا يعمل المحرك في وضع التشغيل الحر, 27
البطاقة: لقفل/الغاء قفل عناصر الفتح, 27
البطاقة: مفاتيح حالات الطوارئ, 27
التجهيزات, 248
التحكم المدمج في الهاتف دون استخدام البيدين, 238
التحكم في التروس, 138
التحكم في الجر - مقيض ممتد, 167
التحكم في ثبات السرعة - محدد السرعة, 203, 206
التدفئة, 226, 228, 229, 233, 235
التشغيل, 101, 109, 129, 130, 132, 142, 147, 149, 152, 161, 167, 178, 183,
186, 203, 206, 210, 213
التشغيل في, 129
التنظيف: الكسوة الداخلية للسيارة, 265
التهوية, 233, 235
التهوية وتكييف الهواء, 229
الراديو, 238
الشاشة, 98
الشدادات, 53
الصيانة, 151
الصيانة: الفلاتر, 259
الصيانة: جسم السيارة, 264
الصيانة: ميكانيكية, 256, 259
الصيانة: الكسوة الداخلية, 265
العجلة الاحتياطية, 273
العدة, 272
الغاز المسال, 122, 130, 132
الغاسلات/الماسحات, 101
الغسيل, 264
الفلتر: فلتر الجزيئات الدقيقة, 147, 149

الفهرس الأبجدي

أجهزة تثبيت تكميلية لأحزمة الأمان الخلفية, 58
أجهزة تقييد إضافية, 61
أحزمة الأمان, 48, 53, 58, 61, 265
إدارة المحرك, 130
إزالة الجليد/إزالة الضباب من الزجاج الأمامي, 233
إزالة الضباب من النافذة الخلفية, 233
إشارات الأضواء, 112
إشارات مرئية, 117
إشارة الخطر, 117
إصلاح أعطال البطارية, 281
إصلاح أعطال الجر, 279, 281
أضواء الكنترول, 178
أضواء تحذير التحكم, 86, 98, 104
إعدادات تخصيص السيارة, 101
إعدادات قائمة التهيئة, 101
إعدادات وضع القيادة, 48
أعطال التشغيل: بطاريات البطاقة, 27
إغلاق الأبواب, 38, 39
آلات التنبيه الصوتية والضوئية, 117
آلة التنبيه الصوتية, 117, 117
آلية موازنة التوجيه, 108, 108
إنذار النقطة العمياء, 178
إنذار صوتي, 38
أنصال مساحات الزجاج, 118

احتياطات الاستخدام, 118
استبدال أنصال مساحات الزجاج الأمامية, 293

الرموز

<UD-sous-titre> زيت المحرك />, 256, <UD-sous-titre> 257
الإضاءة: إضاءة الطريق إلى المنزل, 101
الإضاءة: الإضاءة الجانبية, 284
زر تشغيل/إيقاف المحرك, 132
مسافات الأمان, 183
مقصورات/تركيبات التخزين: مقصورة الركاب, 248
نظام إيقاف السيارة المساعد, 210

A

Airbag : تعطيل الوسادة الهوائية للراكب الأمامي, 78
Airbag : تنشيط وسادة الهواء للراكب الأمامي, 78
Airbags : سلامة الطفل, 78

E

ESC: برنامج تعزيز الاتزان الديناميكي للقيادة, 167

G

22 GPL,

S

SCR: الاختزال الحفزي الانتقالي, 125

I

أجهزة المراقبة, 86, 98, 104, 112
أجهزة الوسائط المتعددة, 101, 238
أجهزة تثبيت الأطفال, 62

مراقبة منع التآكل

فى حالة أن متابعة الضمان تكون مشروطة بعمل إصلاح ما، يتم تحديده أذناه.

.....:VIN

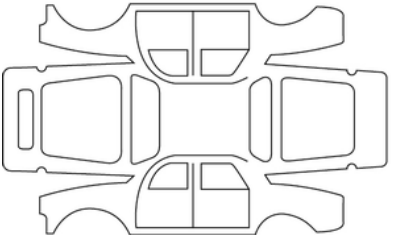
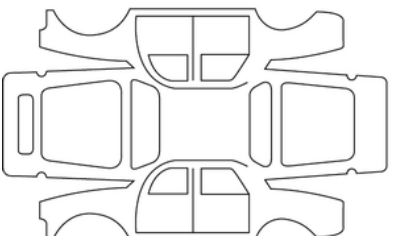
نعم		تاريخ الإصلاح:
		إصلاح لإزالة الصدأ:
نعم		تاريخ الإصلاح:
		الإصلاحات التي يجب إتمامها:

7

مراقبة منع التآكل

فى حالة أن متابعة الضمان تكون مشروطة بعمل إصلاح ما، يتم تحديده أذناه.

VIN:

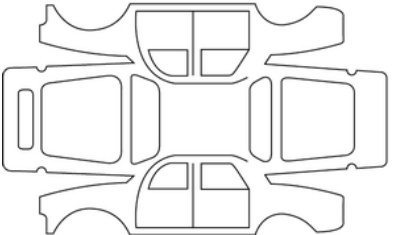
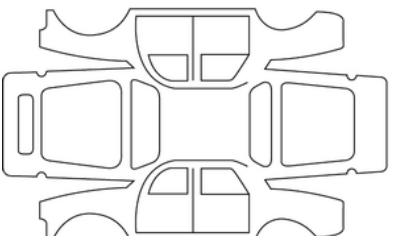
نعم		تاريخ الإصلاح:
		إصلاح لإزالة الصدأ:
نعم		تاريخ الإصلاح:
		الإصلاحات التي يجب إتتمامها:

مراقبة منع التآكل

فى حالة أن متابعة الضمان تكون مشروطة بعمل إصلاح ما، يتم تحديده أذناه.

.....:VIN

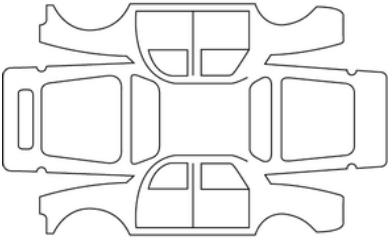
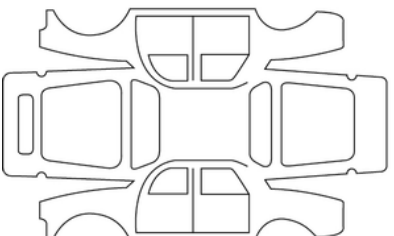
نعم		تاريخ الإصلاح:
		إصلاح لإزالة الصدأ:
نعم		تاريخ الإصلاح:
		الإصلاحات التي يجب إتمامها:

7

مراقبة منع التآكل

فى حالة أن متابعة الضمان تكون مشروطة بعمل إصلاح ما، يتم تحديده أذناه.

VIN:

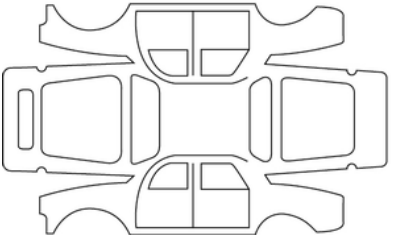
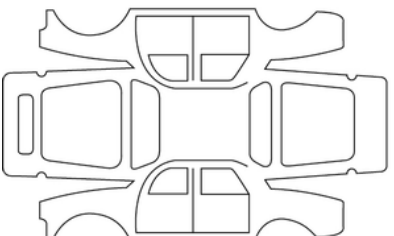
نعم		تاريخ الإصلاح:
		إصلاح لإزالة الصدأ:
نعم		تاريخ الإصلاح:
		الإصلاحات التي يجب إتمامها:

مراقبة منع التآكل

فى حالة أن متابعة الضمان تكون مشروطة بعمل إصلاح ما، يتم تحديده أذناه.

.....:VIN

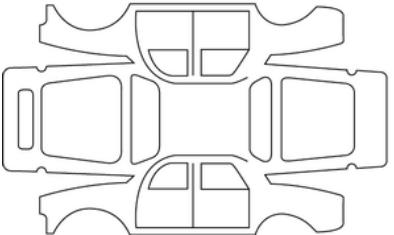
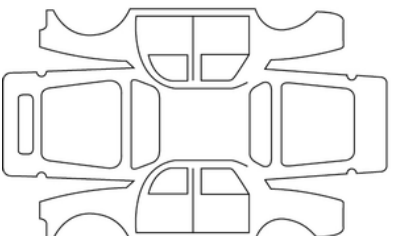
نعم		تاريخ الإصلاح:
		إصلاح لإزالة الصدأ:
نعم		تاريخ الإصلاح:
		الإصلاحات التي يجب إتمامها:

7

مراقبة منع التآكل

فى حالة أن متابعة الضمان تكون مشروطة بعمل إصلاح ما، يتم تحديده أذناه.

VIN:

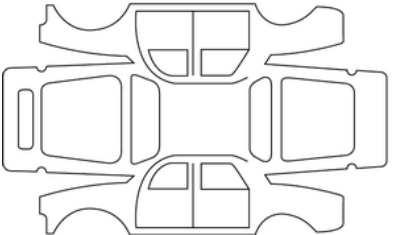
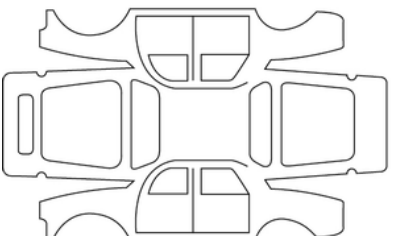
نعم		تاريخ الإصلاح:
		إصلاح لإزالة الصدأ:
نعم		تاريخ الإصلاح:
		الإصلاحات التي يجب إتمامها:

مراقبة منع التآكل

فى حالة أن متابعة الضمان تكون مشروطة بعمل إصلاح ما، يتم تحديده أذناه.

.....:VIN

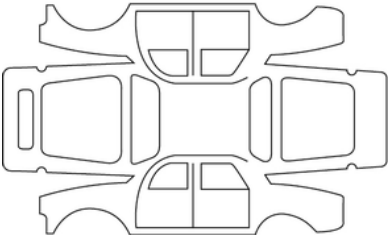
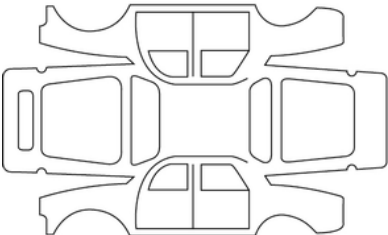
نعم		تاريخ الإصلاح:
		إصلاح لإزالة الصدأ:
نعم		تاريخ الإصلاح:
		الإصلاحات التي يجب إتمامها:

7

التاريخ:	كم:	رقم الفاتورة:	تعليقات/ممتوعات
نوع التدخل:	ختم		
<input type="checkbox"/> الخدمة			
<input type="checkbox"/>			
مراقبة منع التآكل:			
<input type="checkbox"/> موافق <input type="checkbox"/> غير موافق *			
التاريخ:	كم:	رقم الفاتورة:	تعليقات/ممتوعات
نوع التدخل:	ختم		
<input type="checkbox"/> الخدمة			
<input type="checkbox"/>			
مراقبة منع التآكل:			
<input type="checkbox"/> موافق <input type="checkbox"/> غير موافق *			
التاريخ:	كم:	رقم الفاتورة:	تعليقات/ممتوعات
نوع التدخل:	ختم		
<input type="checkbox"/> الخدمة			
<input type="checkbox"/>			
مراقبة منع التآكل:			
<input type="checkbox"/> موافق <input type="checkbox"/> غير موافق *			

* انظر الصفحة الخاصة

التاريخ:	كم:	رقم الفاتورة:	تعليقات/ممتوعات
نوع التدخل:	ختم		
الخدمة <input type="checkbox"/>			
..... <input type="checkbox"/>			
مراقبة منع التآكل:			
موافق <input type="checkbox"/> غير موافق* <input type="checkbox"/>			
التاريخ:	كم:	رقم الفاتورة:	تعليقات/ممتوعات
نوع التدخل:	ختم		
الخدمة <input type="checkbox"/>			
..... <input type="checkbox"/>			
مراقبة منع التآكل:			
موافق <input type="checkbox"/> غير موافق* <input type="checkbox"/>			
التاريخ:	كم:	رقم الفاتورة:	تعليقات/ممتوعات
نوع التدخل:	ختم		
الخدمة <input type="checkbox"/>			
..... <input type="checkbox"/>			
مراقبة منع التآكل:			
موافق <input type="checkbox"/> غير موافق* <input type="checkbox"/>			

* انظر الصفحة الخاصة

التاريخ:	كم:	رقم الفاتورة:	تعليقات/متنوعات
نوع التدخل:	ختم		
<input type="checkbox"/> الخدمة			
<input type="checkbox"/>			
مراقبة منع التآكل:			
<input type="checkbox"/> موافق <input type="checkbox"/> غير موافق *			
التاريخ:	كم:	رقم الفاتورة:	تعليقات/متنوعات
نوع التدخل:	ختم		
<input type="checkbox"/> الخدمة			
<input type="checkbox"/>			
مراقبة منع التآكل:			
<input type="checkbox"/> موافق <input type="checkbox"/> غير موافق *			
التاريخ:	كم:	رقم الفاتورة:	تعليقات/متنوعات
نوع التدخل:	ختم		
<input type="checkbox"/> الخدمة			
<input type="checkbox"/>			
مراقبة منع التآكل:			
<input type="checkbox"/> موافق <input type="checkbox"/> غير موافق *			

* انظر الصفحة الخاصة

التاريخ:	كم:	رقم الفاتورة:	تعليقات/متنوعات
نوع التدخل:	<input type="checkbox"/> <input type="checkbox"/>	ختم	
<input type="checkbox"/> الخدمة <input type="checkbox"/>			
مراقبة منع التآكل:			
<input type="checkbox"/> موافق <input type="checkbox"/> غير موافق *			
التاريخ:	كم:	رقم الفاتورة:	تعليقات/متنوعات
نوع التدخل:	<input type="checkbox"/> <input type="checkbox"/>	ختم	
<input type="checkbox"/> الخدمة <input type="checkbox"/>			
مراقبة منع التآكل:			
<input type="checkbox"/> موافق <input type="checkbox"/> غير موافق *			
التاريخ:	كم:	رقم الفاتورة:	تعليقات/متنوعات
نوع التدخل:	<input type="checkbox"/> <input type="checkbox"/>	ختم	
<input type="checkbox"/> الخدمة <input type="checkbox"/>			
مراقبة منع التآكل:			
<input type="checkbox"/> موافق <input type="checkbox"/> غير موافق *			

* انظر الصفحة الخاصة

التاريخ:	كم:	رقم الفاتورة:	تعليقات/ممتنوعات
نوع التدخل:	ختم		
<input type="checkbox"/> الخدمة	<input type="checkbox"/>		
مراقبة منع التآكل:			
<input type="checkbox"/> موافق <input type="checkbox"/> غير موافق *			
التاريخ:	كم:	رقم الفاتورة:	تعليقات/ممتنوعات
نوع التدخل:	ختم		
<input type="checkbox"/> الخدمة	<input type="checkbox"/>		
مراقبة منع التآكل:			
<input type="checkbox"/> موافق <input type="checkbox"/> غير موافق *			
التاريخ:	كم:	رقم الفاتورة:	تعليقات/ممتنوعات
نوع التدخل:	ختم		
<input type="checkbox"/> الخدمة	<input type="checkbox"/>		
مراقبة منع التآكل:			
<input type="checkbox"/> موافق <input type="checkbox"/> غير موافق *			

* انظر الصفحة الخاصة

التاريخ:	كم:	رقم الفاتورة:	تعليقات/متنوعات
نوع التدخل:	<input type="checkbox"/> <input type="checkbox"/>	ختم	
<input type="checkbox"/> الخدمة <input type="checkbox"/>			
مراقبة منع التآكل:			
<input type="checkbox"/> موافق <input type="checkbox"/> غير موافق *			
التاريخ:	كم:	رقم الفاتورة:	تعليقات/متنوعات
نوع التدخل:	<input type="checkbox"/> <input type="checkbox"/>	ختم	
<input type="checkbox"/> الخدمة <input type="checkbox"/>			
مراقبة منع التآكل:			
<input type="checkbox"/> موافق <input type="checkbox"/> غير موافق *			
التاريخ:	كم:	رقم الفاتورة:	تعليقات/متنوعات
نوع التدخل:	<input type="checkbox"/> <input type="checkbox"/>	ختم	
<input type="checkbox"/> الخدمة <input type="checkbox"/>			
مراقبة منع التآكل:			
<input type="checkbox"/> موافق <input type="checkbox"/> غير موافق *			

* انظر الصفحة الخاصة

قطع الغيار والإصلاحات

صممت قطع الغيار الأصلية على أساس اشتراطات صارمة، وهي تخضع للاختبار بشكل مستمر. لذا فإن مستوى جودتها يوازي جودة القطع المركبة في السيارات الجديدة إن الاستعمال المنتظم لقطع الغيار الأصلية، يضمن الحفاظ على مستوى أداء سيارتك أضف إلى ذلك أن الإصلاحات التي تتم لدى شبكة الماركة مع استخدام قطع غيار أصلية، تكون مضمونة حسب الشروط المذكورة على ظهر كتيب الإصلاح.

الأوزان (بالكجم)

الأوزان المبينة تتعلق بالسيارة ذات التجهيزات الأساسية وبدون تجهيزات اختيارية : يمكن أن تتغير هذه الأوزان تبعاً لتجهيزات سيارتك. استشر وكيلاً معتمداً.

الطرازات ذات الأبواب الأربعة	
الوزن الأقصى المسموح به لجميع الأوزان (MMAC) الوزن الإجمالي الأقصى المسموح به (MMTA) الوزن الإجمالي للقاطرة (MTR)	الأوزان المذكورة على لوحة تعريف السيارة. ← 302
وزن المقطورة المزودة بمكابح *	وُجد عن طريق الحساب: MTR - MMAC
وزن المقطورة بدون مكابح *	550 كجم
الوزن المسموح به لوَزن المقدمة *	75 كجم
الحمل المسموح به على السقف	← 254

* الحمولة القابلة للقطر (قطر كارافان، مركب الخ،...).

يحظر الجر عندما تكون حسابات MTR - MMAC تساوي صفراً أو عندما تساوي MTR صفراً (أو غير مدرجة) في لوحة التعريف.

- من الضروري التقيد بلوائح القطر المحلية السارية، وخاصة تلك التي يحددها قانون السير على الطريق. لتركيب وسائل جر مناسبة، راجع وكيل الماركة.
- في السيارات التي تجر مقطورة، ينبغي عدم تخطي الوزن الإجمالي أثناء القيادة مطلقاً (السيارة + المقطورة). وفي حالة فعل ذلك:
- تجاوز MMTA الخلفي بمعدل لا يزيد عن 15 %،
- تم تجاوز حد MMAC بمعدل لا يزيد عن 10% أو 100 كجم (أيهما يتم بلوغه أولاً).

وفي الحالتين، لا يجب ألا تتجاوز السرعة القصوى للسيارة والمقطورة 100 كم/ساعة ويجب زيادة ضغط هواء الإطارات بمقدار 0.2 بار (3 أرتال على البوصة المربعة).

- ينخفض أداء المحرك وقدرته عند الارتفاع عن سطح البحر. فننصح بتخفيض الحمولة القصوى بنسبة 10% على ارتفاع 1000 متر، ثم 10% إضافية لكل 1000 متر إضافية.

الطرزات ذات الأبواب الأربعة		
0.819		A
2.649		B
0.928		C
4.396		D
1.526 أو، حسب طراز السيارة، 1.536		E
1.848 إلى 2.007 - 1.848 مع طي مرايا الأبواب؛ - 2.007 مع بسط مرايا الأبواب.		F
1.501 فارغة		G
1.520 أو، حسب طراز السيارة، 1.530		H

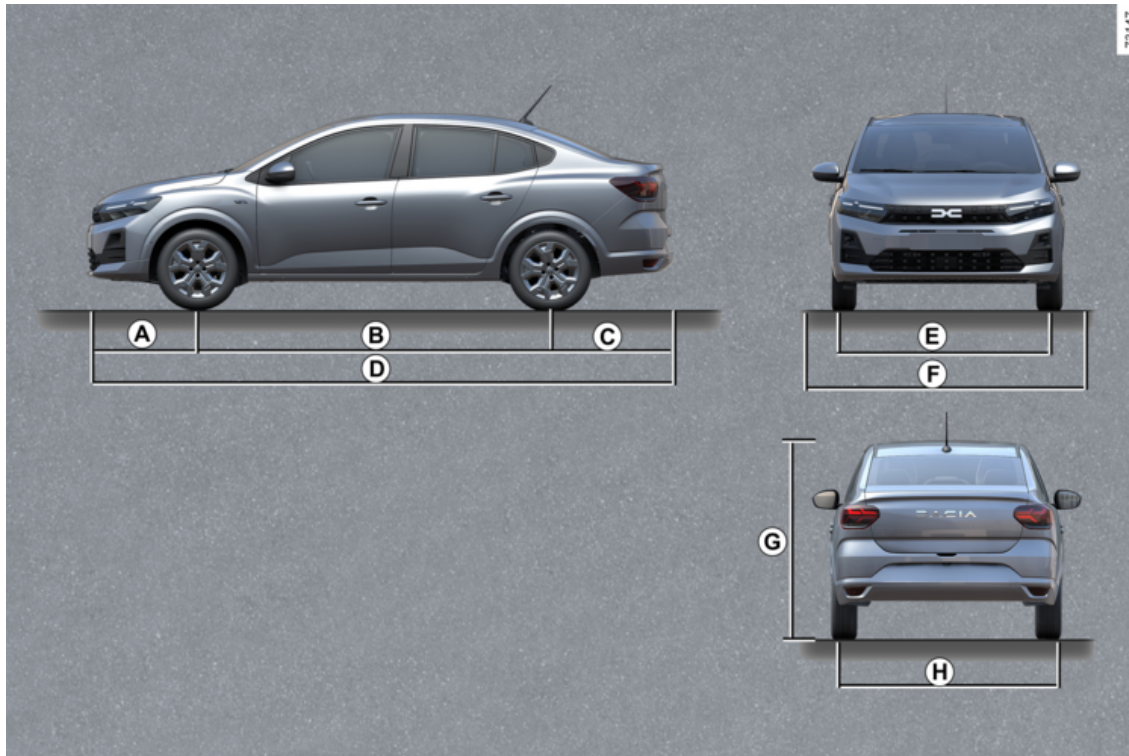

dCi 1.5	TCe 1.2	TCe 1.0		1.0 12V	الطرازات
K9K	H5Ft	H5D	H4Dt	B4D	نوع المحرك (مذكور على لوحة المحرك)
1 461	1 198	999			السعة (سم ³)
<p>B7</p> <p>يحتوي وقود الديزل المتوافق مع المعايير EN 590 على ما يصل إلى 7% من الأستر ميثيل المشبع بالأحماض الدهنية من إجمالي الحجم.</p> <p>B10</p> <p>يحتوي وقود الديزل المتوافق مع المعايير EN 16734 على ما يصل إلى 10% من الأستر ميثيل المشبع بالأحماض الدهنية من إجمالي الحجم.</p> <p>XTL</p> <p>يحتوي وقود الديزل بارافينيك المتوافق مع المعايير EN 15940 على ما يصل إلى 7% من الأستر ميثيل المشبع بالأحماض الدهنية من إجمالي الحجم.</p>			<p>E5</p> <p>E10</p>		<p>أنواع الوقود التي تتماشى مع المعايير الأوروبية والتي تتطابق مع محركات السيارات التي يتم بيعها في أوروبا (فيما عدا هذه الحالات، يُرجى الاتصال بأحد الوكلاء المعتمدين).</p>

معلومات عن السيارة

المواصفات الفنية للمحركات

الطرازات	12V 1.0	TCe 1.0		TCe 1.2	dCi 1.5
نوع المحرك (مذكور على لوحة المحرك)	B4D	H4Dt	H5D	H5Ft	K9K Turbo
السعة (سم ³)	999	999		1 198	1 461
نوع الوقود رقم الأوكتان	بنزين	ديزل			
	من الضروري استخدام البنزين الخالي من الرصاص ذي تصنيف أوكتان يطابق ما هو وارد على الملصق المرفق على غطاء تعبئة الوقود ← 122.	تشير البطاقة الموجودة داخل فوهة ملء الوقود إلى صنف الوقود المسموح استعماله.			
شمعات الإشعال	لا تستعمل سوى شمعات الإشعال المحددة لمحرك سيارتك. نوع الشمعات مذكور على بطاقة مُلصقة داخل مقصورة المحرك. وخلافاً لذلك، استشر أحد الوكلاء المعتمدين. قد يؤدي تركيب شمعات إشعال غير معتمدة إلى إلحاق الضرر بالمحرك.	-			



تحديد المحرك ، مواصفات المحرك
تعريف المحرك

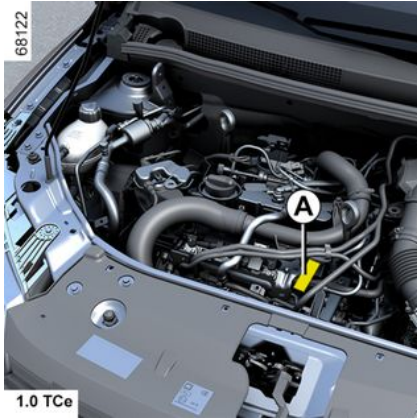

68122

1.0 TCe

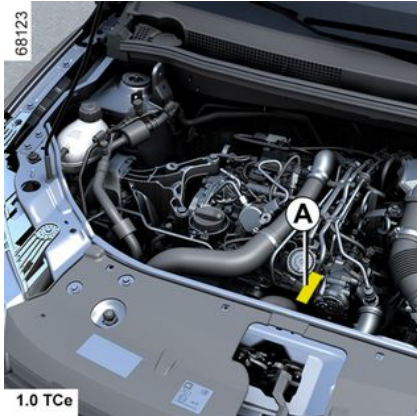

68123

1.0 TCe

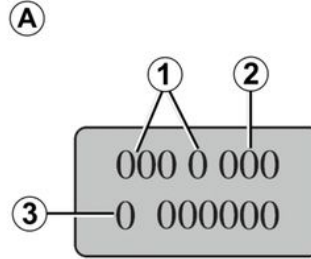

62527



73146

- يُرجى ذكر معلومات تعريف المحرك في المنطقة / في جميع المراسلات أو الطلبات.
(يختلف مكانها حسب المحرك)
1. نوع المحرك.
 2. لاحقات المحرك.
 3. الرقم التسلسلي للمحرك.



الرادياتير: عند حدوث نقص كبير في سائل التبريد، تذكر أنه لا يجوز أبدًا إضافة سائل تبريد بارد عندما يكون المحرك ساخنًا جدًا. بعد إجراء أية عملية على السيارة يتعين القيام بتفريغ دورة التبريد، ولو بشكل جزئي، ويجب إعادة ملء الدورة بخليط جديد ذي نسب خلط مناسبة. نذكركم بوجود استعمال منتج معتمد لدى أقسامنا الفنية.

الجهاز الكهربائي	الأسباب الممكنة	ما العمل
مساحة الزجاج لا تعمل.	أفصل مساحات الزجاج ملتصقة. دائرة كهربائية بها خلل. مصهر تالف.	افصل الأنصال عن الزجاج قبل استعمال المساحات. استشر وكيل الماركة. استبدل المصهر أو اطلب استبداله ← 294.
مساحة الزجاج لا تتوقف.	التحكم الكهربائي لا يعمل.	استشر وكيل الماركة.
وميض أسرع للإشارات الوماضة.	لمبة خلفية محترقة.	← 285
الإشارات الوماضة لا تعمل.	الدائرة الكهربائية أو المفتاح به خلل. مصهر تالف.	استشر وكيل الماركة. استبدل المصهر أو اطلب استبداله ← 294.
لم تعد الكشافات تضيء أو تنطفئ.	الدائرة الكهربائية أو المفتاح به خلل. مصهر تالف.	استشر وكيل الماركة. استبدل المصهر أو اطلب استبداله ← 294.
هناك آثار لتكثف بخار الماء في الكشافات أو المصابيح الخلفية.	قد يكون وجود أثر للتكاثف ظاهرة طبيعية تنتج عن اختلافات درجة الحرارة والرطوبة. في هذه الحالة، ستختفي هذه الآثار تدريجيًا بمجرد استعمال المصابيح.	
إضاءة ضوء كمنترول لعدم استخدام أحزمة الأمان الأمامية يتعارض مع حالة ربط أحزمة الأمان.	وضع شيء بين الأرضية والمقعد يعيق تشغيل المستشعر.	قم بإزالة أي شيء تحت المقاعد الأمامية.

على الطريق	الأسباب الممكنة	ما العمل
دخان أبيض في العادم.	في طراز الديزل، لا يُعد هذا عطلاً بالضرورة. ربما ينتج دخان من انبعاثات مرشح الجزيئات الدقيقة.	← 147 قل سرعة المحرك وتجنب التسارع المفاجئ حتى يختفي الدخان تدريجيًا. وإلا، فقد يؤدي ذلك إلى عطل آخر. استشر وكيل الماركة.
دخان تحت غطاء حيز المحرك.	دائرة قصر أو تسريب بدائرة التبريد.	توقف وقم بإيقاف المحرك وابتعد عن السيارة وقم بالاتصال بوكيل الماركة.
ضوء كنترول ضغط الزيت يضيء: في المنعطفات أو عند الكبح يتأخر في الانطفاء أو يبقى مضيئًا عند التسارع. صعوبة في توجيه المقود.	المستوى منخفض جدا. نقص في ضغط الزيت فرط سخونة في آلية الموازنة.	أضف زيت المحرك ← 256. أوقف السيارة واتصل بموزع معتمد. قم بالقيادة بتمهل وبسرعة منخفضة، انتبه جيدًا إلى مستوى قوة التصادم في عجلة القيادة الضروري لتدوير العجلات. استشر وكيل الماركة.
المحرك يسخن يومض مؤشر درجة حرارة سائل التبريد في منطقة التحذير وضوء التحذير	مروحة المحرك لا تعمل. تسرب ماء.	أوقف السيارة، وأوقف المحرك واتصل بأحد وكلاء الماركة. افحص خزان سائل التبريد: يجب أن يحتوي على سائل. إذا كان فارغًا، فراجع أحد وكلاء الماركة في أقرب وقت.
STOP		
غليان في وعاء سائل التبريد.	عطل ميكانيكي تدهور جوان رأس الأسطوانة.	أوقف المحرك. استعن بأحد وكلاء الماركة.

خلل في التشغيل

عند تشغيل بادئ الدوران	الأسباب الممكنة	ما العمل
لمبات أضواء كئترول بلوحة القيادة تضعف أو لا تضيء، بادئ الدوران لا يدور.	أطراب البطارية ليست محكمة الربط ، أو مفصولة أو متأكسدة.	اربطها بإحكام، أو أعد توصيلها أو قم بتنظيفها إذا كانت متأكسدة.
	البطارية فارغة الشحن أو لا تعمل.	قم بتوصيل بطارية أخرى بالبطارية ← 281 المعيبة أو استبدل البطارية إذا لزم الأمر. لا تدفع السيارة إذا كان عمود المقود مؤمن القفل. استشر وكيل الماركة.
المحرك لا يدور.	– شروط إدارة المحرك غير متوفرة. بطاقة نظام التشغيل "حر اليدين" لا تعمل.	← 130 أو ← 131 . ضع البطاقة في التجويف المخصص لهذا الغرض في لوحة المفاتيح المركزية. ← 130 أو ← 131 .
عندما تكون السيارة متوقفة، والمحرك باردًا، تكون سرعة تباطؤ المحرك عالية.	طراز البنزين، ليس هذا عطلاً بالضرورة. قد يحدث هذا بسبب ارتفاع درجة حرارة المحرك.	يجب أن تنخفض سرعة تباطؤ المحرك بعد حوالي دقيقة. وإلا، فقد يؤدي ذلك إلى عطل آخر. استعن بأحد وكلاء الماركة.
المحرك لا يتوقف.	لم يتم اكتشاف البطاقة.	ضع البطاقة في التجويف المخصص لهذا الغرض في لوحة المفاتيح المركزية. اضغط مع الاستمرار على زر بدء التشغيل. اضغط على زر البدء ثلاث مرات بسرعة أو عن طريق الضغط مع الاستمرار.
يبقى عمود المقود منغلقًا.	المقود منغلق.	حرك عجلة القيادة أثناء الضغط على زر بدء تشغيل المحرك (أو أثناء تشغيل مفتاح الإشعال، وذلك وفقاً لطراز السيارة) ← 130 . استشر وكيل الماركة.
	دائرة كهربائية بها خلل.	
على الطريق	الأسباب الممكنة	ما العمل
اهتزازات.	خلل في ضغط هواء الإطارات أو في اتزانها أو حالتها.	تحقق من ضغط هواء الإطارات: إذا لم يكن هذا هو السبب، اجعل أحد وكلاء الماركة يقوم بالكشف عليها.

ستمكنك النصائح التالية من إجراء إصلاحات سريعة ومؤقتة. لأسباب تتعلق بالسلامة، يجب عليك دائمًا الاتصال بالموزع المعتمد في أقرب وقت ممكن.

استخدام البطاقة	الأسباب الممكنة	ما العمل
لا تقوم البطاقة بتحرير أو تأمين أقفال الأبواب.	تلف بطارية البطاقة.	استبدل البطارية. سيظل بإمكانك قفل سيارتك وإلغاء قفلها وبدء تشغيلها ← 39 و
	استخدام أجهزة تعمل على نفس التردد كالبطاقة (هاتف جوال، إلخ)؛	← 130 أو ← 131.
	السيارة موجودة في منطقة إشعاعات كهرومغناطيسية قوية.	أوقف استخدام الأجهزة أو استخدم المفتاح المدمج ← 39.
	بطارية السيارة نفذت.	استخدم المفتاح المدمج في البطاقة ← 39.
	تظهر الرسالة "ضع الكارت على START + منطقة" على لوحة أجهزة القياس.	ضع بطاقتك في منطقة تعيين البطاقة ← 131 ثم اضغط على الزر START.
	دوران السيارة.	أثناء تشغيل المحرك، لا يمكن قفل/إلغاء القفل باستخدام البطاقة. قم بقطع الإشعال.
	إلغاء مزامنة البطاقة.	افتح باب السائق عن طريق إدخال المفتاح المدمج في البطاقة في قفل الباب ← 39، ثم ضع البطاقة في منطقة تعيين البطاقة ← 131 واضغط على الزر START لمزامنة البطاقة.

استخدام وحدة التحكم عن بُعد	الأسباب الممكنة	ما العمل
لا يقوم نظام التشغيل عن بعد بتأمين أو تحرير أقفال الأبواب.	تلف بطارية جهاز التشغيل عن بعد.	استخدم المفتاح.
	استخدام الأجهزة التي تعمل على نفس جهاز التحكم عن بُعد (الهاتف المحمول، وما إلى ذلك).	أوقف استخدام الأجهزة أو استخدم المفتاح.
	السيارة موجودة في منطقة إشعاعات كهرومغناطيسية قوية.	استبدل البطارية. سيظل بإمكانك قفل سيارتك وإلغاء قفلها وبدء تشغيلها ← 39 و ← 130 أو ← 131 .
	البطارية فارغة الشحن.	تسغيلها ← 39 و ← 130 أو ← 131 .
	دوران السيارة.	أثناء تشغيل المحرك، لا يمكن قفل/إلغاء القفل باستخدام المفتاح. قم بقطع الإشعال.
	ألغ تزامن جهاز التحكم عن بُعد.	افتح باب السائق باستخدام المفتاح الموجود في قفل الباب، ثم ابدأ تشغيل المحرك لمزامنة جهاز التحكم عن بُعد.



ملحقات تكميلية كهربائية وإلكترونية

قبل تركيب هذا النوع من الملحقات (خصوصاً أجهزة الاستقبال/الإرسال: نطاق التردد، مستوى القدرة، موضع الهوائي، وما إلى ذلك)، تأكد أنه متوافق مع سيارتك. يرجى استشارة وكيل الماركة.

قبل توصيل أحد الملحقات بالمقيس، يُرجى التأكد من أنه لا يتجاوز الطاقة القصوى المسموح بها للمقيس ← 247 ← 238. خطر حدوث حريق.

يجب أن يتم تنفيذ أي عمل على الدوائر الكهربائية و/أو الإلكترونية للسيارة فقط من قبل فني مؤهل. في الواقع، قد يتسبب أي توصيل و/أو تركيب غير صحيح للملحقات الكهربائية/الإلكترونية غير المعتمدة من قبل الشركة المصنعة في:

- تلف يلحق بالمعدات الكهربائية و/أو الإلكترونية؛
- تلف المكونات المتصلة به؛
- جمع بيانات المركبات واستخدامها؛
- انتهاك الخصوصية (التعديل أو الحذف أو الوصول غير المبرر إلى البيانات الشخصية)؛
- إلغاء تصريح الدخول في الخدمة.

خطر التعرض لحوادث خطيرة. خطر انتهاك الخصوصية.

إذا كانت لديك معدات كهربائية مثبتة في المستقبل، فتأكد من إخطارك بتصنيف وموضع المصهر المقابل.

استخدام مقيس تشخيصي

قد يتسبب استخدام الملحقات الإلكترونية على مقيس التشخيص في حدوث اضطراب خطير في الأنظمة الإلكترونية للسيارة و/أو يتسبب في انتهاك الخصوصية (التعديل أو الحذف أو الوصول غير المبرر إلى البيانات الشخصية). لأجل سلامتك، نوصيك باستخدام الملحقات الإلكترونية المعتمدة من قبل الشركة المصنعة فقط: استشر وكلاً معتمداً.

خطر التعرض لحوادث خطيرة. خطر انتهاك الخصوصية.

التركيب اللاحق للملحقات التكميلية

إذا أردت تركيب ملحقات تكميلية في السيارة: استشر وكيل الشركة. وعلاوة على ذلك، لضمان التشغيل الجيد لسيارتك وتقادي جميع الأخطار التي قد تهدد سلامتك، ننصحك باستعمال ملحقات تكميلية مخصصة لسيارتك ومتوافقة معها، والجهة الصانعة هي فقط التي تضمن هذه التجهيزات.

إذا كنت تستخدم عصا للتأمين ضد السرقة، الرجاء تثبيتها فقط على دواسرة الكبح.

إعاقفة أثناء القيادة

بجانب السائق، لا تستخدم على الإطلاق إلا دواسرة مناسبة للسيارة تتشابك مع العناصر الموجودة من قبل وتحقق من ثباتها بانتظام. لا تضع عدة دواسرات فوق بعض. خطر انحصار الدواسرات.







إذا لم تكن سيارتك مجهزة بجهاز راديو، ف لديك تجهيز مسبق يتكون من مكان لـ:

- سماعات الصوت الأمامية **1 و 2**؛
 - سماعات الصوت الخلفية **3**.
- لتركيب تجهيزات، استشر وكيل الماركة.

i - في جميع الحالات، من الضروري التقيد بالتعليمات الواردة في كتيب التجهيز.

- تختلف مواصفات الكتيفات والكابلات (المتوفرة لدى شيكنا) حسب مستوى المعدات في سيارتك ونوع جهاز الراديو. لمعرفة مرجعهم، استشر وكيل الماركة.
- يمكن للوكلاء المعتمدين للشركة فقط إجراء تعديل في دوائر الراديو أو الدوائر الكهربائية للسيارة؛ إذ يمكن أن يؤدي وجود نظام موصل بصورة غير صحيحة إلى حدوث تلف في المكونات و/أو المعدات الكهربائية المتصلة به.

-  مصابيح مؤشرات الاتجاه، ووحدة التحكم UCH
-  ولاعة السجائر، مقيس الملحقات التكميلية
-  مرايا الرؤية الخلفية المذبية للجليد
-  مرايا الرؤية الخلفية ذات التحكم الكهربائي
-  الغاز المسال GPL

 أثناء إجراء أعمال بالقرب من المحرك، قد يكون هذا المحرك ساخنًا. علاوة على ذلك، يمكن أن تدور مروحة المحرك في أية لحظة. يذكرك مصباح التحذير  في مقصورة المحرك بهذا. خطر التعرض للإصابة.

تخصيص المصاهر

(يرتبط وجود المصاهر بمستوى تجهيز السيارة)

 آلة التنبيه الصوتية

 رافعات النوافذ الأمامية/النوافذ الأمامية الكهربائية

 النوافذ الكهربائية الخلفية

 مصابيح التوقف، ووحدة التحكم UCH

 مصباح السقف، ومصباح صندوق الأمتعة

 منفذ الوسائط المتعددة

 مقيس قضيب السحب

 مضخة ماسحة الزجاج الأمامي، عناصر التحكم في عمود التوجيه

 استخدم ملصق تعيين مواضع المصاهر في مقصورة التخزين لتمييز كل مصهر عن الآخر.

توجد مصاهر معينة لا ينبغي استبدالها إلا بمعرفة الفني المؤهل. وهذه المصاهر غير مدرجة على الملصق.

قم بتغيير المصاهر المدرجة على الملصق فقط.

المشبك 3

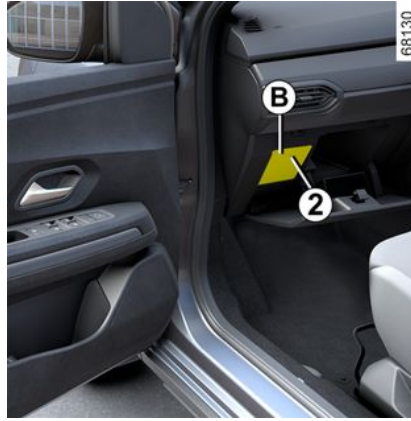

افصل المصهر بالاستعانة بالمشابك **3**، الموجودة خلف الغطاء **A** أو **B**. لإخراج المصهر من الساحب، دعه ينزلق جانبيًا. ننصح بعدم استخدام أماكن المصاهر الخالية.

وفقاً للتشريع الساري أو على سبيل الاحتياط، يمكنك شراء علبة احتياطية من وكيل الماركة، تحتوي على مجموعة لمبات ومجموعة مصاهر.



في حال تعطل أحد الأجهزة الكهربائية، افحص حالة المصاهر. قم بفك قلاب السقف **A** باستخدام حز **1**، أو حسب طراز السيارة، قم بفك قلاب السقف **B** باستخدام حز **2**.

61644

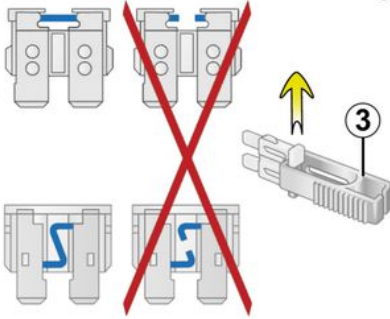

افحص المصهر المعني وإذا لزم الأمر، استبدله بمصهر بنفس تصنيف المصهر الأصلي. يؤدي استبدال المصهر بأخر أكثر شدة إلى سخونة الشبكة الكهربائية (خطر الحريق) في حالة استهلاك أحد الأجهزة بشكل مفرط.

مصهر LPG في صندوق المصاهر **A** أو **B**

مصهر LPG: قاطع تيار غاز البترول المسال LPG أو قاطع تيار غاز البترول المسال LPG وتيار البنزين.

إعادة التركيب

استبدال شفرات مساحة الزجاج الأمامي 2

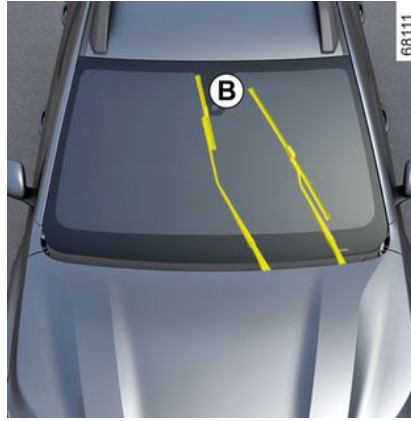
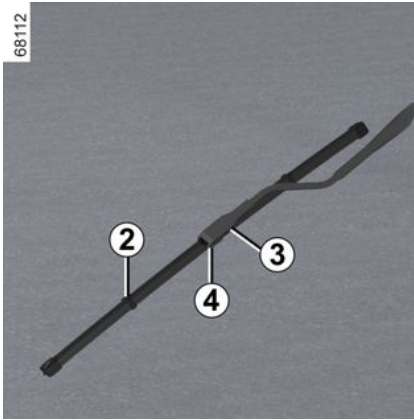

لاستبدال المساحات، ضعها أولاً في موضع الصيانة **B**.

تشغيل المحرك أو الإشعال:

- قم بتحريك الذراع **1** إلى الوضع **A** مرتين متتاليتين (مسحة واحدة): ستتوقف شفرات المساحة في الموضع **B** بعيداً عن غطاء المحرك الخارجي؛
- ارفع ذراع مساحة الزجاج **3**؛
- اخفض اللسان **4** ثم قم بإزالة الشفرة **2**.

لإعادة تثبيت شفرة المساحة **2**، قم بإدخالها في مبيتها في الذراع **3**، ثم قم بتثبيتها حتى تسمع صوت طقطة. تأكد من التثبيت الجيد للنصل

لإعادة الشفرات إلى الوضعية المنخفضة، تأكد من أن الشفرات مطوية لأسفل على الزجاج الأمامي، ثم اضبط الذراع **1** على الوضع **A** (مسحة واحدة): سوف تَطوى شفرات مساحات الزجاج الأمامي على غطاء المحرك.



راقب حالة مساحات الزجاج الأمامية. إن مدة عمرها الافتراضي تتوقف عليكم:

- قم بتنظيف المساحات والزجاج الأمامي والزجاج الخلفي بصفة منتظمة بالماء والصابون؛
- لا تستخدم المساحات إذا كان الزجاج الأمامي أو الخلفي جافاً؛
- افصلها عن الزجاج الأمامي أو عن الزجاج الخلفي إذا لم يتم استعمالها لفترة طويلة.

المصابيح الأمامية والأضواء: استبدال المصابيح

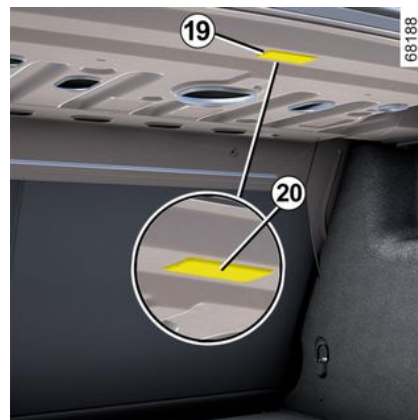

6

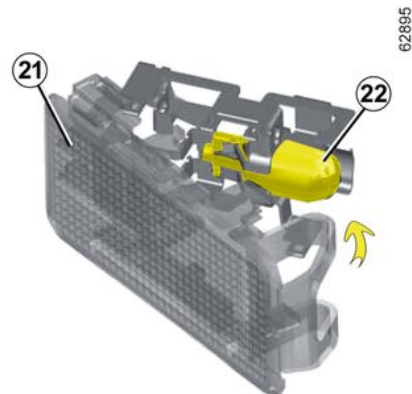

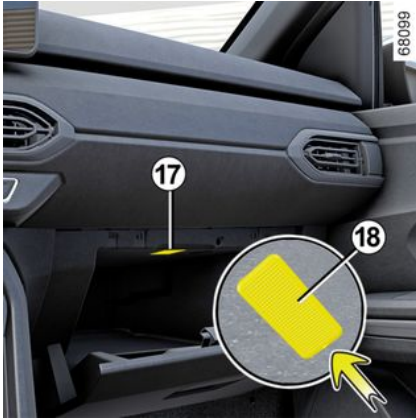

قم بفك المصباح **17** بالضغط على اللسان **18** باستخدام مفك ذي شفرة مسطحة أو شيء مشابه لتحريك المصباح داخل صندوق الأمتعة. افصل الللمبة.

نوع الللمبة **17**: W5W.

إضاءة صندوق الأمتعة **19**

قم بفك المصباح **19** بالضغط على اللسان **20** باستخدام مفك ذي شفرة مسطحة أو شيء مشابه لتحريك المصباح داخل صندوق الأمتعة. افصل الللمبة.

قم بتحريك العدسات **21** والوصول إلى الللمبة **22**.

نوع الللمبة **22**: W5W.



باستخدام مفك براغ مسطح أو أداة مماثلة، فك مصباح السقف الخلفي **16** من خلال الضغط على اللسان الموجود على أحد جانبي مصباح السقف للوصول إلى الللمبة.

نوع الللمبة **16**: W5W.

مصباح صندوق التابلوه **17**

(حسب طراز السيارة)

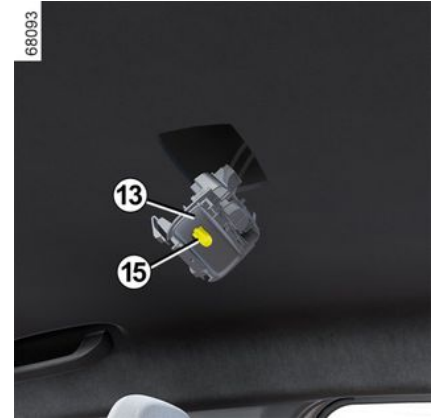

مصباح السقف الخلفي **16**

(حسب طراز السيارة)



إعادة التركيب

- قم بتثبيت العدسات **12** على حامل اللمبة **13**؛
- قم بتثبيت وحدة ضوء كشافات القراءة **11** حتى تسمع صوت طقطة؛
- تأكد من أن مجموعة نقاط القراءة موضوعة بصورة صحيحة ومثبتة في مكانها.

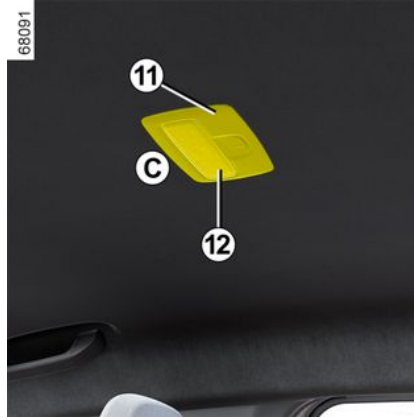

- قم بفك العدسات **12** باستخدام أداة مثل مفك البراغي المُسطح الموجودة في **C**؛
 - قم بفك حامل اللمبة **13** وتحريره باستخدام الألسنة **14**؛
 - انزع اللمبة المقصودة.
- نوع اللمبة **15 : W5W**.



إضاءة كشافات القراءة الخلفية **11**

(حسب طراز السيارة)



إعادة التركيب

- قم بتثبيت العدسات **7** على حامل اللمبة **8**؛
- قم بتثبيت وحدة إضاءة كشافات القراءة **6** حتى تسمع صوت طقطة؛
- تأكد من أن مجموعة نقاط القراءة موضوعة بصورة صحيحة ومثبتة في مكانها.

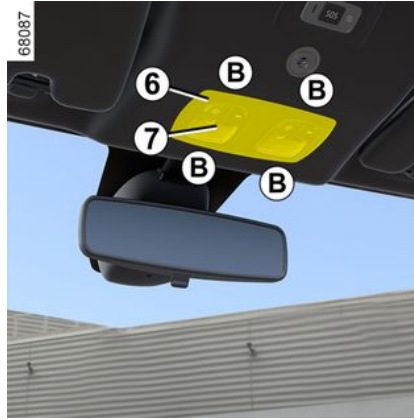

- قم بفك العدسات **7** باستخدام أداة مثل مفك البراغي المُسطح الموجودة في **B**؛
 - قم بفك حامل اللمبة **8** وتحريره باستخدام الألسنة **9**؛
 - انزع اللمبة المقصودة.
- نوع اللمبة **10 : W5W**.



إضاءة الكشافات الأمامية للقراءة **6**

(حسب طراز السيارة)

المصابيح الأمامية والأضواء: استبدال المصابيح

الإضاءة الداخلية: تغيير اللمبات

مصباح السقف الأمامي 1



إعادة التركيب

- قم بتثبيت العدسات 2 على حامل اللمبة 3؛
- قم بتثبيت مصباح السقف بالمشبك 1 حتى تسمع صوت طقطقة؛
- تأكد من أن المصابيح الداخلية موضوعة بصورة صحيحة ومثبتة بإحكام في مكانها.



- قم بفك العدسات 2 باستخدام أداة مثل مفك البراغي المُسطح الموجودة في B؛
- قم بفك حامل اللمبة 3 وتحريره باستخدام الألسنة 4؛
- انزع اللمبة المقصودة.

نوع اللمبة 5: W5W.

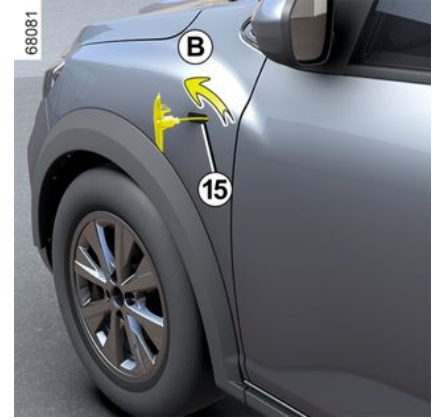

نوع اللمبة: WY5W.

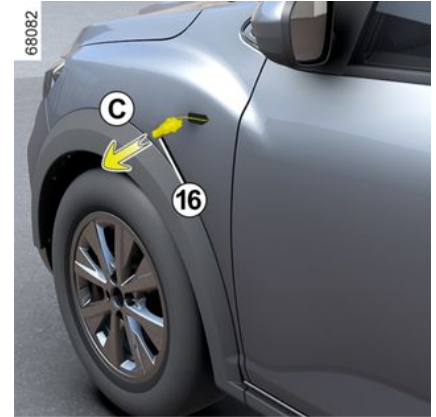

استبدال اللمبة وأعد تركيب مصباح مؤشر الاتجاه.

اللمبات واقعة تحت ضغط ويمكن أن تنفجر لدى استبدالها. خطر التعرض للإصابة.



المصابيح الأمامية والأضواء: استبدال المصابيح

نوع اللمبة 9: W16W.



مصابيح لوحة أرقام السيارة 12

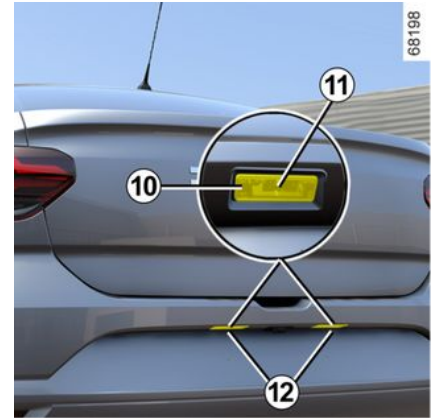

قم بفك المصباح 12 من خلال الضغط على اللسان 10 باستخدام مفك براغي مسطح أو أداة مشابهة.

قم بفك العدسة 11 وأخرج اللمبة 13.

نوع اللمبة: W5W.

مصابيح لوحة أرقام السيارة 12 LED.

(حسب طراز السيارة)

استشر وكيل الماركة.



إشارات تغيير الاتجاه الجانبية 14

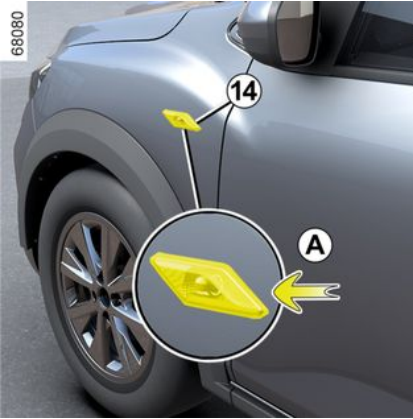

قم بفك مصباح مؤشر الاتجاه 14 بواسطة مفك براغي مسطح أو أداة مماثلة في المنطقة A لرفع مصباح مؤشر الاتجاه خارج السيارة.

أدر حامل اللمبة (الحركة B) بمقدار ربع دورة 15 وأزل اللمبة 16 (الحركة C).



مصباح التوقف الثالث 8



يمكن الوصول إلى لمبة 9 مصباح التوقف الثالث 8 من خلال صندوق الأمتعة.

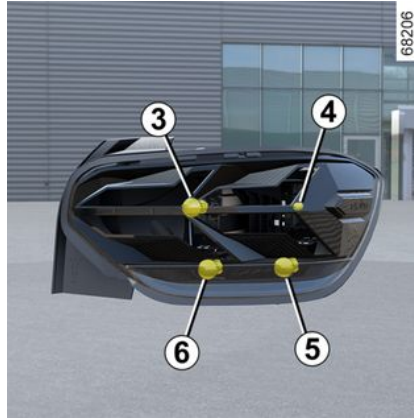

3. المصباح الجانبي/مصباح التوقف

نوع اللمبة 3: P21/5W.

4. مصابيح الوضعية

نوع اللمبة 4: W5W.

5. مصباح الرجوع الى الخلف

نوع اللمبة 5: P21W.

6. مؤشر التوجيه

نوع اللمبة 6: PY21W.

في حالة ضرورة فك أجزاء من المصدم الخلفي، استشر وكيل الشركة.

7. المصباح الجانبي/مصباح الضباب

نوع اللمبة 7: P21W.

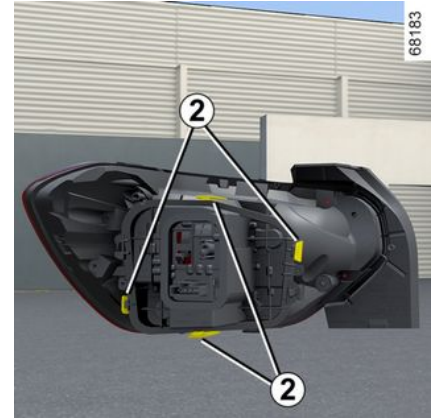

اسحب الألسنة 2 لك حامل اللمبة.

لإعادة التركيب، قم بعكس ما قمت به مع الحرص على عدم إتلاف الكابلات.

تأكد من تأمين قفل الألسنة بشكل جيد.

وفقاً للتشريع الساري أو على سبيل الاحتياط، يمكنك شراء علبة احتياطية من وكيل الماركة، تحتوي على مجموعة لمبات ومجموعة مصاهر.

المصابيح الأمامية والأضواء: استبدال المصابيح

المصابيح الخلفية ومصابيح المؤشر



الأضواء الجانبية/أضواء الفرامل وأضواء مؤشرات الاتجاه وأضواء الرجوع للخلف

قم بفك المسمار **1**، ثم قم بإزالة وحدة الإضاءة الخلفية من خارج السيارة.

اللمبات واقعة تحت ضغط ويمكن أن تنفجر لدى استبدالها
خطر التعرض للإصابة.



– الوصول إلى حامل المصباح عن طريق فك الغطاء **7**؛

– أدر حامل المصباح بمقدار ربع لفة؛

– قم بإخراج اللبنة.

نوع اللبنة: **H16LL**.

الكشافات الإضافية

إذا أردت تجهيز سيارتك بكشافات ضد الضباب، فاستشر أحد وكلاء الماركة.



بسبب انخفاض إمكانية الوصول إليها، ننصحك باستبدال المصابيح الخاصة بك من قِبل أحد الوكلاء المعتمدين.

أثناء إجراء أعمال بالقرب من المحرك، قد يكون هذا المحرك ساخنًا. علاوة على ذلك، يمكن أن تدور مروحة المحرك في أية لحظة. يذكرك مصباح التحذير  في مقصورة المحرك بهذا. خطر التعرض للإصابة.



لحظة. يذكرك مصباح التحذير  في مقصورة المحرك بهذا. خطر التعرض للإصابة.

مصابيح الضباب الأمامية 6

المصابيح الأمامية والأضواء: استبدال المصابيح

مصباح الضوء العالي 1



مصباح ضوء السير 3 (LED)

استشر وكيل الماركة.

مصباح السير النهاري/المصباح الجانبي 4 (LED)

استشر وكيل الماركة.

مصباح إشارة تغيير الاتجاه 5 (LED)

استشر وكيل الماركة.

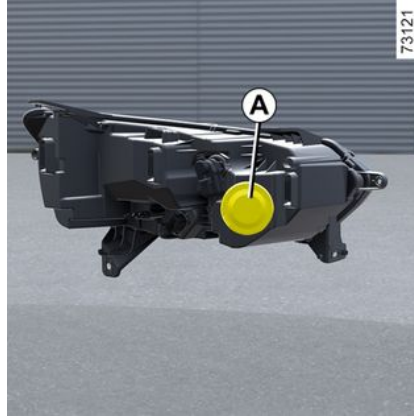

قم بفك الغطاء **A**.

افصل الموصل **2**، وأزل المجموعة من مبييتها، ثم أخرج اللبنة.

نوع اللبنة **H7**.

قبل استبدال المصباح، قم بتدوين موضعه الأصلي في مبيته بعناية. وبعد تغييره، تحقق من أن المصباح البديل في نفس الموضع تمامًا في المبيت. ثبت الغطاء في مكانه.

الإضاءة الخارجية: استبدال المصابيح

الأضواء الأمامية: استبدال اللمبات

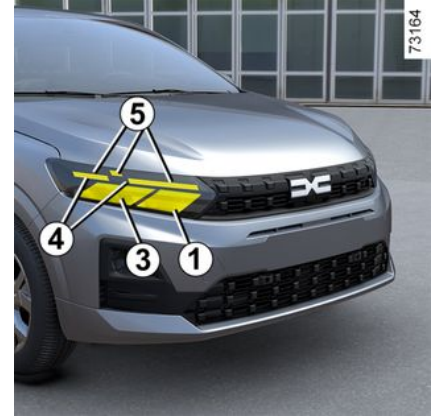

6

إصلاح الأعطال

ثبت الكابل الموجب (+) **A** على القطب (+) **1** للبطارية غير المشحونة، ثم على القطب (+) **2** للبطارية المانحة للتيار.

وصل الكابل السالب (-) **B** بالطرف (-) **3** للبطارية المانحة للتيار ثم بالطرف (-) **4** أو، حسب طراز السيارة، (-) **5** للبطارية غير المشحونة.

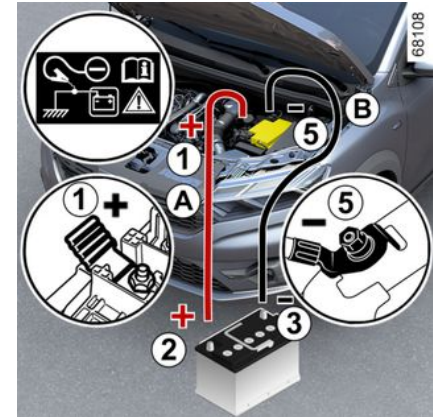

قم بإدارة المحرك كالمعتاد. بمجرد بدء تشغيل المحرك، افصل الكابلات **A** و **B** بترتيب عكسي (**4 - 3 - 2**). (**1 - 2 - 3 - 5**)، حسب طراز السيارة،

تأكد من عدم وجود أي تلامس بين الكابلاتين **A** و **B** وأن الكابل الموجب **A** لا يلامس أيًا من الأجزاء المعدنية للسيارة المانحة للتيار.



خطر التعرض للإصابات الخطيرة وأو حدوث تلف بالسيارة.

حسب طراز السيارة، في حالة حدوث عطل في البطارية (تم فصلها، نفذ شحنها، وما إلى ذلك)، يجب إعادة ضبط زاوية عجلة القيادة ← **108**.



ملحوظة: في Hybrid الإصدار، حيث لا يمكن الوصول إلى البطارية مباشرة، من الضروري استخدام الأطراف البعيدة الموجودة في حجرة المحرك.

لا تستخدم سيارتك Hybrid لإعادة تشغيل البطارية "12 فولت" في سيارة أخرى. الطاقة الكهربائية في البطارية الثانوية "12 فولت" من Hybrid السيارة ليست كافية لهذه العملية. خطر تلف السيارة.

البطارية الموجودة داخل مقصورة المحرك التي تعمل بجهد "12 فولت"

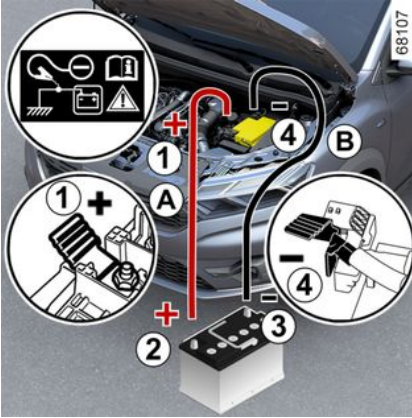

(طراز محرك الاحتراق)

تعامل مع البطارية بحذر. فهي تحتوي على حامض الكبريتيك الضار بالعين والبشرة إذا لامسهما. إذا حدث ذلك، فقم بغسلهم بكمية وفيرة من الماء. وإذا لزم الأمر، استشر طبيباً.



أبعد أي لهب أو وهج أو شرر عن أجزاء البطارية (خطر الانفجار). أثناء إجراء أعمال بالقرب من المحرك، قد يكون هذا المحرك ساخناً. علاوة على ذلك، يمكن أن تدور مروحة المحرك في أية لحظة. يذكرك

مصباح التحذير في مقصورة المحرك بهذا.

خطر التعرض للإصابات

تشغيل السيارة بواسطة بطارية سيارة أخرى

إذا اضطررت إلى استخدام بطارية سيارة أخرى لتشغيل سيارتك، فاستخدم كابلات كهربائية مناسبة (ذات مقطع كبير) لدى أحد وكلاء الماركة أو إذا كان لديك كابلات للتشغيل، فتأكد من حالتها الجيدة.

يجب أن تكون قوة البطارتين الأسمية متماثلة: 12 فولت يجب أن تكون سعة البطارية المانحة للتيار (أمبير ساعة، Ah) على الأقل كسعة البطارية فارغة الشحنة.

تأكد من عدم وجود أي تلامس بين السيارتين (خطر حدوث دائرة قصر عند وصل الأقطاب الموجبة) وأن البطارية فارغة الشحنة موصلة جيداً. أطفئ إشعال سيارتك

أدر محرك السيارة المانحة للتيار واختز سرعة دورانية متوسطة.

قبل القيام بأي إجراء في حجرة المحرك، يجب عليك إيقاف تشغيل الإشعال ← 130 أو ← 131.



توصيل الشاحن

يجب أن يكون الشحن متوافقاً مع بطارية ذات جهد قيمته الاسمية 12 فط.

لا تفصل الشاحن عندما يكون المحرك قيد التشغيل. التزم بتعليمات الاستعمال الصادرة عن الجهة الصانعة لشاحن البطارية المستخدم.

قد يكون لبعض البطاريات بعض الخصائص في إعادة شحنها. اتصل بوكيل معتمد.



تجنب حدوث شرر، نظراً لأنه قد يؤدي إلى انفجار فوري، ثم اشحن البطارية دائماً في مكان جيد التهوية. خطر التعرض لإصابة خطيرة.

يُمنع منعاً باتاً سحب السيارة الخاصة بك من العجلات الأمامية على الأرض. قبل سحب سيارتك أو نقلها على سطح مسطح، يجب مراعاة التعليمات التالية:

- يجب عليك الالتزام بشروط القطر المطبقة في البلد الذي تتواجد فيه؛
- مع وجود البطاقة في مقصورة الركاب، اضغط على زر تشغيل المحرك؛
- اضبط التحكم في التروس على الوضع **N**: يتم تحرير فرامل التوقف؛
- اضغط على زر تشغيل المحرك لأكثر من ثانيتين. يتم تشغيل وظائف الملحقات: يمكنك استخدام وظائف إضاءة السيارة (أضواء التحذير من الخطر، وأضواء الفرامل، وما إلى ذلك). يجب أن تكون أضواء السيارة مضاءة في الليل؛
- بمجرد إنهاء عملية السحب، اضغط مرتين على زر بدء تشغيل المحرك لأكثر من ثانيتين (خطر تفريغ شحن البطارية).

البطارية: إصلاح الأعطال

لتفادي خطر حدوث شرر

- تأكد من إيقاف تشغيل أي أجهزة مستهلكة للتيار الكهربائي (مثل مصابيح الزينة، وما إلى ذلك) قبل فصل البطارية أو إعادة توصيلها؛
- عند الشحن، أوقف تشغيل الشاحن قبل توصيل البطارية أو فصلها؛
- لا تضع أشياء معدنية على البطارية حيث إن هذا قد يؤدي إلى إنشاء دائرة قصر كهربائية عبر أطراف التوصيل؛
- انتظر دوماً دقيقة واحدة على الأقل بعد إيقاف تشغيل المحرك قبل فصل البطارية؛
- تأكد من قيامك بإعادة توصيل أطراف البطارية بعد تركيبها مرة أخرى.

سحب أو استعادة سيارتك باستخدام شاحنة مزودة بسطح تحميل

71529

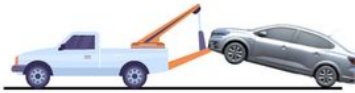

71528

- استخدم قضيب قطر متين. عند استعمال حبل أو كابل (إذا كان التشريع يسمح بذلك)، يجب أن تكون السيارة المقطورة قادرة على الكبح.
- يجب عدم قطر سيارة تعاني من خلل في القدرة على السير.
- تجنب الكبح أو التحرك المفاجئ الذي قد يلحق ضرر بالسيارة.
- في جميع الأحوال، يُنصح بعدم تخطي سرعة **25 كم/ساعة**.



- لا تترك الأدوات أبداً مُبعثرة في السيارة لأنها قد تتطاير في حالة الكبح.



- إذا كان المحرك متوقفاً، تتوقف آلية مؤازرة التوجيه والكبح.



- لا تقم بإزالة المفتاح من مفتاح الإشعال أو اترك البطاقة في السيارة أثناء السحب (حسب طراز السيارة).
- خطر قفل عمود التوجيه.**



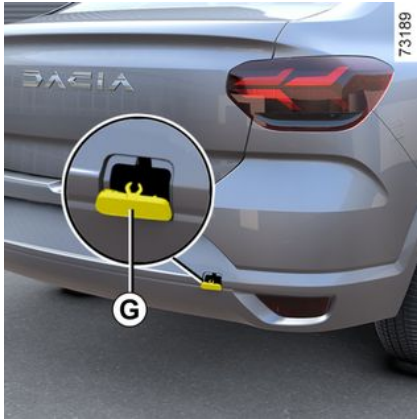

نقطة القطر الخلفية

(حسب طراز السيارة)

اضغط على المنطقة **C** لإزالة الجزء العلوي من الغطاء، ثم أدخل أداة ذات شفرة مسطحة في المنطقة **D** لفتح الغطاء **6**.

احكم ربط حلقة السحب **4** إلى الحد الأقصى: أولاً باليد حتى تتوقف عن الحركة، وأخيراً من خلال قفله باستخدام مفتاح العجلة.

استخدم فقط حلقة القطر **4** ومفتاح العجلة ← **272**.

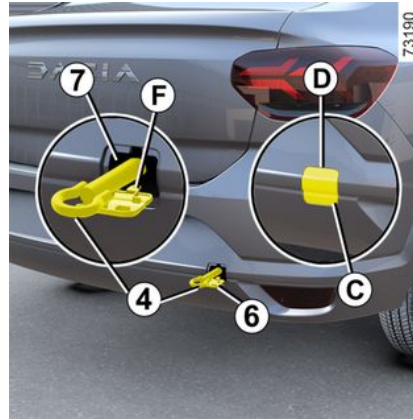

إعادة تركيب الغطاء **5** و **6**.

بعد الاستخدام، قم بفك حلقة السحب **4** واضغط على الغطاء **5** في المنطقة **E** لقفله.

- قم بفك حلقة السحب **4**؛
- ضع الخطاف **F** في موضعه؛
- اضغط على المنطقة **G**

إذا كان المحرك متوقفاً، تتوقف آلية مؤازرة التوجيه والكبح.



الوصول إلى نقاط القطر

نقطة القطر الأمامية

(حسب طراز السيارة)

اضغط على المنطقة **A** لإزالة الجزء العلوي من الغطاء

أو، وفقاً لطراز السيارة، أدخل أداة مسطحة في المنطقة **B** لمساعدتك في فتح الغطاء **5**.

احكم ربط حلقة السحب **4** إلى الحد الأقصى: أولاً باليد حتى تتوقف عن الحركة، وأخيراً من خلال قفله باستخدام مفتاح العجلة.

استخدم فقط حلقة القطر **4** ومفتاح العجلة ← **272**.

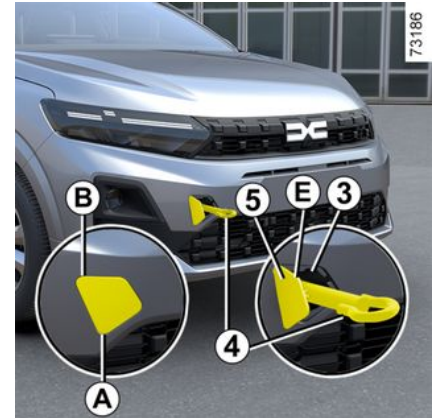

تأكد من تثبيت عين السحب بشكل صحيح.
خطر فقدان الجسم المسحوب.



القطر: إصلاح الأعطال

قبل السحب، قم بضبط علبه التروس على الوضع المحايد (N) في وضع المركبات المزودة بناقل حركة أوتوماتيكي)،

تحرير عمود التوجيه

أدخل المفتاح في المكان المخصص للإشعال، وحوله إلى الوضع "تشغيل" ON2 أو، استخدم البطاقة الموجودة في مقصورة الركاب، حسب طراز السيارة، واضغط على زر تشغيل المحرك لمدة ثانيتين تقريبًا دون الضغط على دواسة الفرامل ← 130 ← 131

اضبط وضعية الذراع إلى الوضع المحايد (الوضع N خاصة بالسيارات ذات ناقل الحركة الأوتوماتيكي).

يحرر عمود التوجيه وتصيح وظائف الإكسسوارات قيد التشغيل: يمكنك استخدام مصابيح السيارة (مصابيح مؤشرات الاتجاه ومصابيح المكابح). كما يجب أن تكون السيارة مضاءة في الليل.

حسب طراز السيارة، تظهر الرسالة "إجعل وضع الإشعال دائم على لوحة أجهزة القياس.

في حال عدم ربط حزام أمان مقعد السائق، اربطه. افتح باب السائق.

حرر فرامل الانتظار في أثناء الضغط على دواسة

الفرامل ← 142. يخفتي ضوء التحذير (P) من على لوحة العدادات أو، حسب طراز السيارة، وتظهر الرسالة "فرامل الركن حرة" على لوحة القيادة).

أغلق باب السائق ولا تغلق السيارة (حسب طراز السيارة، يجب أن يظل الوضع "إجعل وضع الإشعال دائم" مفعلاً).

حسب طراز السيارة، بمجرد اكتمال السحب، اضغط على زر تشغيل المحرك لأكثر من ثانيتين دون الضغط

على دواسة الفرامل (خطر تفريغ البطارية). تختفي الرسالة "إجعل وضع الإشعال دائم" من لوحة العدادات. يجب مراعاة القوانين السارية على القطر. إذا كنت تقود السيارة القاطرة، فيجب عدم تخطي حمل القطر الأقصى لسيارتك ← 309.

قطر سيارة ذات ناقل حركة أوتوماتيكي، وذراع ميكانيكية

انقل المركبة على مقطورة أو اسحبها مع إبقاء العجلات الأمامية بعيدة عن الأرض.

في الحالات الاستثنائية، يُمكنك قطر السيارة مع وجود العجلات الأربعة على الأرض، وذلك في وضع السير إلى الأمام فقط، مع الحفاظ على ذراع التروس في الوضع المحايد N عند السير بحد أقصى 80 كم وبسرعة لا تتجاوز 25 كم/الساعة.

اترك البطاقة في السيارة أثناء القطر.
خطر قفل عمود التوجيه.



67949

عند الانطلاق، إذا كان الذراع مغلّقاً على الوضع P عند الضغط على دواسة الفرامل (مثل تعطل البطارية)، فيمكن تحرير الذراع يدويًا لفتح العجلات الدافعة. ولإجراء ذلك، قم بفك قاعدة الجزء المطاطي 1 واضغط على الزر مع الضغط في الوقت نفسه على الزر 2 الموجود على الذراع لفتح الذراع والتبديل إلى الوضع N.

استشر الوكيل المعتمد في أقرب وقت.

استخدم فقط نقاط القطر الأمامية 3 والخلفية 7 (لا تستخدم مطلقاً أعمدة التوجيه أو أي أجزاء أخرى بالسيارة). لا يجوز استخدام نقاط القطر هذه إلا للسحب. ويجب عدم استخدامها مطلقاً لرفع السيارة بشكل مباشر أو غير مباشر.

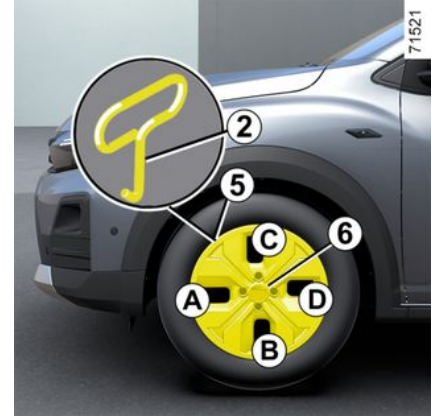

((على سبيل المثال، طاسة العجلة 6))

قم بفكها باستخدام مفتاح الطاسات 2، بإدخال المفتاح في موضع الصمام 5.

لإعادتها لوضعها، قم بمحاذاتها مع الصمام 5. ادفع خطافات التثبيت بشكل كامل، بدءًا من جانب الصمام A، ثم B و C، وانتهاءً بالجانب المقابل للصمام D.

طاسة وسطى تغطي براغي العجلة



((على سبيل المثال، طاسة العجلة (4))

قم بفكها باستخدام مفتاح الطاسات 2، بإدخال المفتاح في الموضع 3 المخصص لهذا الغرض. لإعادتها لموضعها تأكد من توجيهها حسب الجنط ثم قم بتثبيتها.

حواف العجلات، حافة العجلة - العجلة

طاسة وسطى تُغطي براغي العجلة الظاهرة



((على سبيل المثال، طاسة العجلة (1))

الوصول للبراغي مباشرة.

لا تترك الأدوات أبدًا مُبعثرة في السيارة لأنها قد تتطاير في حالة الكبح. بعد الاستخدام، يُرجى إعادة الأدوات إلى أماكنها: تجنب خطر



الإصابة.

في حالة وجود ثقب بالعجلة، استبدلها في أقرب وقت ممكن. يجب دائما فحص الإطار المتقوب (وإصلاحه إذا أمكن) على يد



متخصص.

لا تترك الأدوات أبدًا مُبعثرة في السيارة لأنها قد تتطاير في حالة الكبح. بعد الاستخدام، يُرجى إعادة الأدوات إلى أماكنها: تجنب خطر



الإصابة.

لسلامتك، يحظر تمامًا استخدام رافعة لا توصي بها جهة التصنيع. يجب الرافعة الخاصة بالسيارة لتغيير العجلات.



لا ينبغي استخدامها تحت أي ظرف من الظروف:

- على سيارة أخرى؛
- لإجراء إصلاح؛
- للوصول إلى الجانب السفلي من السيارة.

خطر التعرض للإصابات
خطر تلف السيارة.

سيارات مجهزة برافعة ومفتاح العجلة

عند الضرورة، اخلع طاسة العجلة.

قم بتخفيف ربط براغي العجلة بواسطة مفتاح العجلة

1. ثبته بشكل يتيح الضغط عليه

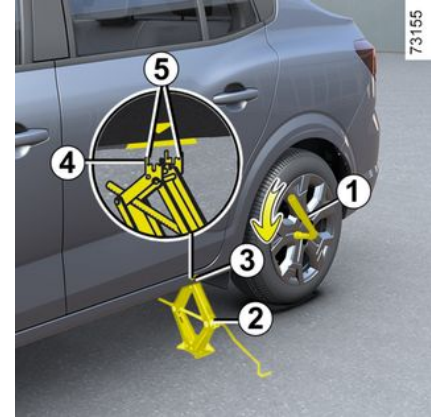

73155

6



في حالة صف السيارة بمنطقة منخفضة على جانب الطريق، يجب عليك تحذير مستخدمي الطريق الآخرين بوجود سيارتك عن طريق مثلث التحذير أو بواسطة أية وسائل أخرى يسمح بها التشريع المحلي للبلد التي تتواجد بها.

ضع الرافعة **2** بشكل أفقي. **يجب** أن يتناسب رأس الرافعة مع الحافة بالقرب من العجلة المتأثرة والمُشار إليها بالسهم **3**.

ابدأ بتدوير الرافعة باليد، مع وضع لوحة دعم الرافعة **4** في التجويف المنحني قليلاً أسفل السيارة، الموجود بين الحزور **5** وفي اتجاه السهم **3**.

استمر في الحل حتى ارتكاز القاعدة بشكل صحيح (يجب أن تدخل أسفل السيارة وأن تكون متوازياً رأسياً مع رأس المرفاع).

قم بتدوير المرفاع عدة مرات لرفع العجلة عن الأرض.



لا ترفع عجلة السيارة إلا **3** سم من الأرض باستخدام المرفاع، لتمنع أي خطر للتعرض للإصابات وأو حدوث تلف بالسيارة.

قم بتركيب العجلة الاحتياطية على الصرة المركزية وأدراها بحيث تكون ثقوب التثبيت مطابقة لثقوب الصرة.

إذا كانت السيارة مزودة ببراعي للعجلة الاحتياطية فلا تستعملها إلا للعجلة الاحتياطية

قم بتثبيت البراعي مع التأكد من تشويق العجلة على محورها وقم بانزال المرفاع.

بينما العجلة على الأرض شد البراعي بقوة وأحكم عزم الربط وضغط هواء العجلة الاحتياطية بأقصى سرعة ممكنة.



صامولة مؤمنة ضد السرقة

إذا كنت تستخدم صواميل مؤمنة ضد السرقة، فارجع إلى الرسم المنقوش داخل الطاسة لوضعها بشكل صحيح. (قد لا يكون من الممكن تركيب حافة العجلة).



السيارة مجهزة بنظام منبه لفقدان ضغط هواء الإطارات

إذا كان ضغط هواء الإطار غير كافٍ (يوجد به ثقب، منخفض الضغط، وما إلى ذلك)،

فسيظهر مصباح التحذير **(!)** ← **161**
الموجود على لوحة أجهزة القياس ← **156**.

فك البراغي واسحب العجلة.



إذا ظلت العجلة الاحتياطية مخزنة لسنوات عديدة، تأكد لدى فني متخصص أنها مازالت صالحة للاستعمال وآمنة.
بالنسبة للسيارة المجهزة بعجلة احتياطية أصغر مقياساً من العجلات الأخرى:

- لا تتركب أكثر من عجلة احتياطية على نفس السيارة.
- العجلة المثقوبة أعرض من عجلة الطوارئ الاحتياطية، وبالتالي يقل ارتفاع الخلوص الأرضي للمركبة.
- قم باستبدال عجلة الطوارئ الاحتياطية في أقرب وقت ممكن بعجلة مطابقة للعجلة الأصلية.
- عند تركيبها في المركبة، الأمر الذي يجب أن يكون مجرد تدبير مؤقت، يجب أن لا تتجاوز سرعة القيادة السرعة الموضحة على الملصق الموجود على العجلة.
- تركيب العجلة الاحتياطية يمكن أن يغير من الأداء المعتاد للسيارة تجنب عمليات التسارع أو التباطؤ العنيفة وقلل من سرعتك في المنحنيات
- إذا كان من الضروري استخدام سلاسل الجليد، فقم بتركيب العجلة الاحتياطية على المحور الخلفي وتحقق من قيم ضغط الهواء.

لا تترك الأدوات أبدًا مُبعثرة في
السيارة لأنها قد تتطاير في حالة
الكبح. بعد الاستخدام، تأكد من
وضع الأدوات بشكل صحيح في
عناصر التثبيت الخاصة بها: **عدم القيام بذلك
يعرضك لخطر الإصابة.**



العجلة الاحتياطية

الانتقاب، العجلة الإحتياطية

في حال الانتقاب

حسب طراز السيارة، يتم توفير عجلة طوارئ احتياطية أو طقم نفخ الإطارات ← 269.



❗ السيارة مجهزة بنظام منبه فقدان ضغط هواء الإطارات

إذا كان ضغط هواء الإطار غير كافٍ (يوجد به ثقب، منخفض الضغط، وما إلى ذلك)،

فسيظهر مصباح التحذير (❗) ← 161
الموجود على لوحة أجهزة القياس ← 156.

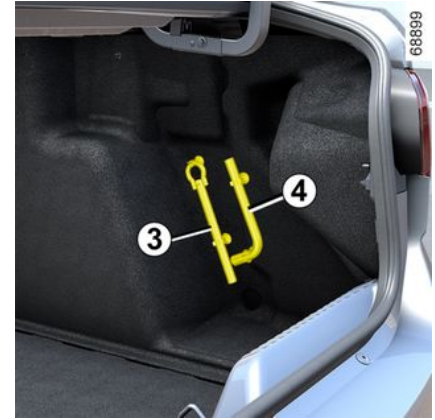

موجودة في صندوق الأمتعة للوصول إليها:

- افتح غطاء صندوق السيارة؛
- وفقاً لطراز السيارة، قم بإزالة مكونات منظم صندوق الأمتعة ← 252؛
- ارفع فرش صندوق الأمتعة؛
- قم بفك أداة التثبيت المركزية 1؛
- اخرج عجلة الطوارئ الاحتياطية 2.

❗ في حالة صف السيارة بمنطقة منخفضة على جانب الطريق، يجب عليك تحذير مستخدمي الطريق الآخرين بوجود سيارتك عن طريق مثلث التحذير أو بواسطة أية وسائل أخرى يسمح بها التشريع المحلي للبلد التي تتواجد بها.

❗ لا تلمس العادم، خطر التعرض للحروق.

❗ لسلامتك، يحظر تماماً استخدام رافعة لا توصي بها جهة التصنيع. يجب الرافعة الخاصة بالسيارة لتغيير العجلات. لا ينبغي استخدامها تحت أي ظرف من الظروف:

- على سيارة أخرى؛
- لإجراء إصلاح؛
- للوصول إلى الجانب السفلي من السيارة.

❗ خطر التعرض للإصابات
خطر تلف السيارة.

مفتاح طاسات العجلات 2

يمكن عن طريقه خلع طاسات العجلات.



3 حلقة السحب

← 279

4 مفتاح العجلة

يمكن استخدام هذا للقل أو فتح مسامير العجلات وحلقة السحب 3.

العدة

الوصول إلى الأدوات

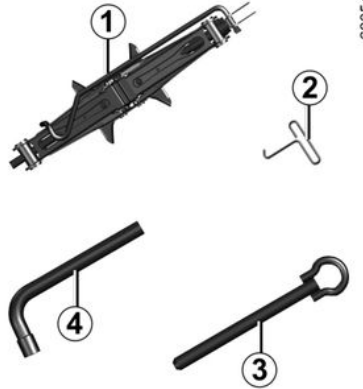

وجود المعدات يعتمد على السيارة.

1 المرفاع

لاستخدام الرافعة، قم بفك الصامولة 5. عند تخزين الرافعة، قم بطيها بشكل صحيح وأعد وضعها في المبيت الخاص بها، ثم أحكم ربط الصامولة 5 لتأمينها.

لا تترك الأدوات أبداً مُبعثرة في السيارة لأنها قد تتطاير في حالة الكبح. بعد الاستخدام، يُرجى إعادة الأدوات إلى أماكنها: تجنب خطر



الإصابة.

انتبه، فعدم وجود سدادة الصمام أو عدم ربطها جيداً من شأنه أن يلحق الضرر بإحكام الإطارات ويؤدي إلى خفض ضغطها.
احرص على أن يكون لديك سدادات مماثلة للأصلية ومربوطة تماماً.



بعد الإصلاح باستخدام الطقم، لا يجوز السير لأكثر من 200 كم. فضلاً عن ذلك قم بخفض السرعة، وفي كل الأحوال، لا تتجاوز سرعة 80 كم/الساعة. يذكرك بذلك المصق الذي يتعين عليك وضعه في مكان يسهل رؤيته على لوحة التابلوه.
تبعاً للبلد أو التشريع المحلي، يجب استبدال الإطار الذي تم إصلاحه بواسطة طقم نفخ الإطارات.



السيارة مُجهزة بنظام منبه فقدان ضغط هواء الإطارات

إذا كان ضغط هواء الإطارات غير كافٍ (يوجد به ثقب، منخفض الضغط، وما إلى ذلك)،

فيظهر مصباح التحذير  الموجود على لوحة أجهزة القياس **161** ← **156** ←.

أثناء تشغيل المحرك ومكابح الفرامل مشدودة:

– قم بفصل أي إكسسوارات تم توصيلها سابقًا بمقاييس إكسسوارات السيارة؛

– راجع المعلومات المتعلقة بضغوط مجموعة نفخ هواء الإطارات الموجود في صندوق أمتعة السيارة واتبع التعليمات؛

– انفخ الإطارات وفقًا للضغط الموصى به **268** ← بعد مرور 15 دقيقة كحد أقصى، قم بإيقاف النفخ وقرأة الضغط (على الضغط 1)؛

ملاحظة: أثناء تفريغ الزجاجاة (حوالي 30 ثانية)، يشير مقياس الضغط 1 لفترة وجيزة إلى ضغط يصل إلى 6 بار، ثم يتناقص الضغط.

– اضبط الضغط: لزيادته، وواصل النفخ من خلال المجموعة. لخفض الضغط، اضغط على الزر 2.

إذا تعذر الوصول إلى الحد الأدنى للضغط والذي يبلغ 1.8 بار بعد مضي 15 دقيقة، فإن عملية الإصلاح تصبح مستحيلة. لا تقم بقيادة المركبة. استشر وكيلًا معتمدًا.

في حالة صف السيارة بمنطقة منخفضة على جانب الطريق، يجب عليك تحذير مستخدمي الطريق الآخرين بوجود سيارتك عن طريق مثلث التحذير أو بواسطة أية وسائل أخرى يسمح بها التشريع المحلي للبلد التي تتواجد بها.



لا ينبغي وضع أي شيء حول قدمي السائق لأنه أثناء الكبح المفاجئ قد تنزلق هذه الأشياء تحت الدواسات وتعيق استخدامها.



– ثبت ملصق النصائح الخاصة بالقيادة (الموجود أسفل الحاوية) بلوحة العدادات بحيث يستطيع السائق رؤيته.

– ضع طقم العدة جانبًا.

– في نهاية عملية النفخ الأولى هذه، سيظل الهواء يخرج من الإطارات. ينبغي عليك القيادة لمسافة قصيرة لسد الفتحة.

– تحرك سريعًا وقم بالقيادة بسرعة تتراوح بين 20 و60 كم/ساعة لتوزيع المنتج بانتظام داخل الإطارات، وبعد قطع 3 كم، توقف للتحقق من الضغط.

– إذا كان الضغط أكبر من 1.3 بار ولكن أقل من الضغط الموصى به (راجع الملصق المرفق على حافة باب السائق)، فيجب عليك إعادة ضبطه. وإلا، فسارع بالاتصال بموزع معتمد: فالإطارات لا يمكن إصلاحه.

احتياطات استخدام الطقم

لا يجوز أن يستمر الطقم مشغلاً لفترة تزيد على 15 دقيقة متتالية.

يجب استبدال الحاوية بعد أول استخدام حتى لو ظل السائل بالداخل.

62281

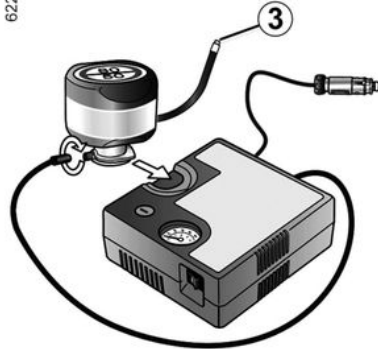

بمجرد نفخ الإطارات بصورة صحيحة، أزل المجموعة: قم بفك مهابئ النفخ ببطء من الحاوية 3 لتجنب وجود أي بقع على المنتج وقم بتخزين الحاوية في عبوة بلاستيكية لمنع تسرب المنتج.

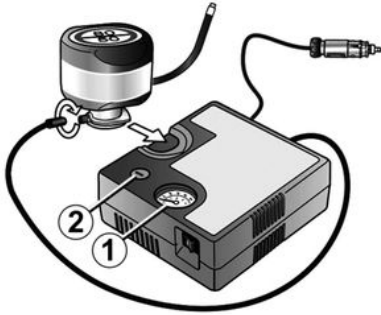

تبعاً لطراز السيارة، في حالة وجود ثقب بالعجلة، استخدم طقم الإصلاح الموجود تحت حيز الأمتعة أو تحت فرش حيز الأمتعة.
قد تكون الصورة غير متوافقة مع مجموعة الأدوات المرفقة مع المركبة.



قبل استخدام المجموعة، أوقف المركبة على مسافة بعيدة بشكل كاف عن حركة المرور، وقم بتشغيل مصابيح التحذير من الخطر، واستعمل المكابح اليدوية، واطلب من جميع الركاب مغادرة المركبة والبقاء بعيداً عن حركة المرور.

طقم النفخ مخصص فقط لنفخ إطارات السيارة المزودة أصلاً بهذا الطقم.



على أي حال، لا يجوز استعماله لنفخ إطارات سيارة أخرى أو أي شيء قابل للنفخ (عامة، مركب، ...).
تجنب تطاير السائل على البشرة أثناء استعمال زجاجة منتج الإصلاح. إذا حدث ذلك، فاغسل الموضع بكمية وفيرة من الماء.
لا تترك طقم الإصلاح في متناول الأطفال.
لا تلمس الزجاجة في البيئة المحيطة سألماًها لوكيلك المعتمد أو للهيئات المختصة بتجميعها.
للزجاجة عمر افتراضي محدد على بطاقتها تأكد من تاريخ انتهاء الصلاحية.
توجه إلى وكيل الماركة الخاص بك لتبديل أنبوب النفخ وقارورة مادة الإصلاح.

تعمل المجموعة على إصلاح الإطارات عندما يتضرر المداس A نتيجة المرور على أجسام أصغر من 4 ملم. يتعذر إصلاح كافة أنواع الثقوب مثل القطوع الأكبر من 4 ملم أو القطوع الموجودة في الحافة الجانبية للإطار B، إلخ.
تأكد أن الجنط في حالة جيدة.
لا تسحب الجسم الغريب المسبب للثقب إذا كان ما زال عالقاً في الإطار.



لا تستخدم طقم النفخ إذا كان الإطار تالفاً بعد السير به وهو مثقوب.
افحص جوانب الإطارات جيداً قبل القيام بأي تدخل.



كما أن السير على إطارات غير محكمة أو حتى فارغة من الهواء (أو مثقوبة)، يشكل خطراً ويجعل الإطارات غير قابلة للإصلاح.
يعتبر هذا الإصلاح مؤقت
يجب دائماً فحص الإطار المثقوب (وإصلاحه إذا أمكن) على يد متخصص في أقرب وقت.
عند استبدال إطار تم تصليحه بواسطة الطقم، ينبغي إبلاغ الفني المتخصص.
أثناء السير، يمكن الشعور باهتزاز ناجم عن المادة المحقونة في الإطار.

يجب أن يتناسب ضغط هواء الإطارات مع الاستخدام الحالي للسيارة (فارغة، محملة، قيادة على الطريق السريع...) يجب مراعاة ضغط الهواء (بما فيها العجلة الاحتياطية). تحقق منها على الأقل مرة في الشهر وقبل كل رحلة طويلة تقوم بها.
حسب طراز السيارة، بعد كل تسريب للهواء في الإطارات أو إعادة تعيينه، يجب إعادة تعيين القيمة المرجعية لضغط هواء الإطارات ← 267.

السيارة مُجهزة بنظام منبه فقدان ضغط هواء الإطارات

إذا كان ضغط هواء الإطار غير كافٍ (يوجد به ثقب، منخفض الضغط، وما إلى ذلك)،

فسيظهر مصباح التحذير  ← 161 الموجود على لوحة أجهزة القياس ← 156.

إن وجود المعلومات على الملصق وموقعها يعتمد على نوع السيارة.

B: أبعاد الإطارات المثبتة في السيارة.

C: سرعة القيادة المقصودة.

D: ضغط هواء الإطارات الأمامية.

E: ضغط هواء الإطارات الخلفية.

F: ضغط هواء عجلة الطوارئ الاحتياطية.

G: أبعاد إطار عجلة الطوارئ الاحتياطية.

بالنسبة للسيارات المستخدمة مع حمولة قصوى (الوزن الأقصى المسموح به مع الحمولة) وقطر مقطورة

يجب ألا تتعدى السرعة القصوى 100 كم/ساعة كما يجب زيادة ضغط هواء الإطارات بمقدار 0.2 بار ← 309.
خطر انفجار الإطارات.

أمان الإطارات وتركيب السلاسل: للحصول على معلومات حول أحوال الصيانة، حسب طراز السيارة، واستخدام السلاسل ← 267.

لسلامتك والامتثال للقانون. عند ضرورة الاستبدال، يجب اختيار إطارات من نفس الطراز والأبعاد والنوع والموصفات.



يجب أن تتمتع الإطارات بسعة حمولة ومعدل سرعة مساويين لسعة الحمولة ومعدل السرعة للإطارات الأصلية على الأقل، أو تتوافق مع تلك الموصى بها من قِبل الوكيل المُعتمد. قد يؤدي عدم مراعاة هذه التعليمات إلى تعريض سلامتك للخطر ويؤثر على صلاحية مركبتك للسير على الطريق. خطر فقد السيطرة على السيارة.

مجموعة نفخ العجلات

61636

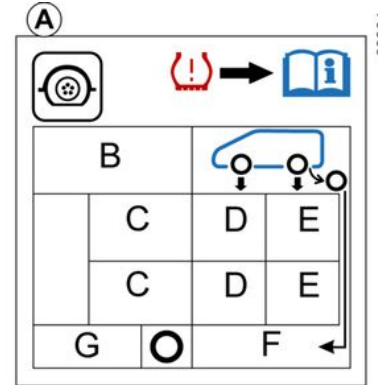

السيارة مُجهزة بنظام منبه فقدان ضغط هواء الإطارات 

إذا كان ضغط هواء الإطارات غير كافٍ (يوجد به ثقب، منخفض الضغط، وما إلى ذلك)،

فيُظهر مصباح التحذير  الموجود على لوحة أجهزة القياس **161** ← **156** ←.

تبديل مواضع العجلات

لا ننصح بذلك.

العجلة الاحتياطية

← 273 ← 276.

استبدال الإطارات

لسلامتك والامتثال للقانون.

عند ضرورة الاستبدال، يجب اختيار إطارات من نفس الطراز والأبعاد والنوع والمواصفات.

يجب أن تتمتع الإطارات بسعة حمولة ومعدل سرعة مساويين لسعة الحمولة ومعدل السرعة للإطارات الأصلية على الأقل، أو تتوافق مع تلك الموصى بها من قبل الوكيل المُعتمد.

قد يؤدي عدم مراعاة هذه التعليمات إلى تعريض سلامتك للخطر ويؤثر على صلاحية مركبتك للسير على الطريق.

خطر فقدان السيطرة على السيارة.

الاستعمال في فصل الشتاء

السلاسل

لدواعي السلامة، يمنع منعاً باتاً تركيب سلاسل على المحور الخلفي.

أي تركيب لإطارات أكبر حجماً من الأصلية يجعل عملية التركيب غير ممكنة.

لا يمكن تركيب السلاسل إلا على إطارات حجمها مماثل للإطارات الأصلية لسيارتك.

يمكن تركيب سلاسل على العجلات في حالة استعمال سلاسل خاصة استشر وكيل الماركة.



إطارات "الجليد" أو "الشتاء"

ننصح بتجهيز العجلات الأربع للحفاظ على قدرة التصاق قصوى للسيارة بالأرض.

تنبيه تحتوي هذه الإطارات أحياناً على علامة اتجاه السير ومقدار السرعة القصوى التي قد تكون أقل من السرعة القصوى لسيارتك.

الإطارات المسماوية

لا يُستعمل هذا النوع من التجهيز إلا لفترة محدودة تحددها التشريعات المحلية.

يجب مراعاة السرعة التي تفرزها القوانين السارية يجب تركيب هذه الإطارات، على الأقل على عجلتي المحور الأمامي.

على كل حال، ننصحك باستشارة وكيل السيارة الذي سيشير عليك فيما يخص اختيار التجهيزات الملائمة لسيارتك.



ضغط هواء الإطارات

الملصق A



قراءة الملصق، قم بفتح الباب.

يجب فحص قيم ضغط هواء الإطارات عندما تكون الإطارات باردة.

إذا لم تتمكن من فحص ضغط هواء الإطارات وهي باردة، فيجب زيادة قيم الضغط المشار إليها بمقدار

0.2 إلى 0.3 بار (أو 3 رطل لكل بوصة مربعة). لا يجوز أبداً تفريغ الإطارات من الهواء وهو ساخن.

الإطارات

سلامة الإطارات - العجلات

الإطارات هي نقطة الاتصال الوحيدة بين السيارة والطريق، لذا يجب الحفاظ عليها في حالة جيدة. يجب أن تتأكد من أن إطاراتك تتوافق مع قوانين المرور المحلية.

صيانة الإطارات

61489



يجب أن تكون الإطارات في حالة جيدة وأن يكون هناك عمق كافٍ في قالب المداس: وتتميز الإطارات المعتمدة من قبل القسم الفني لدينا بوجود أشرطة تحذير من التآكل 1 حيث تعد بمثابة مؤشرات مصبوبة في المداس في نقاط متعددة.

عندما يصبح مداس الإطار مستهلكاً ويصل إلى مستوى مؤشرات التآكل، يصبح مكشوفاً ومرئياً 2: من الضروري حينئذٍ استبدال الإطارات لأن عمق المداس

يصبح 1.6 مم في الغالب، مما يؤدي إلى ضعف استقرار السيارة على الطرق المبتلة.

تؤدي الحمولات الكبيرة والسير لمسافات طويلة، خاصة على الطرق السريعة في ظل الطقس الحار، وكذلك القيادة على طرق وعرة، إلى تدهور حالة الإطارات بشكل أسرع كما أنها تؤثر على السلامة.

قد يؤدي وقوع حوادث صغيرة متعلقة بالقيادة، مثل «الاصطدام

بالرصيف»، إلى إلحاق الضرر بالجنوط وإحداث خلل في محور

العجلات الأمامية أو الخلفية في هذه الحالة، احرص على فحص حالتها لدى وكيل السيارة.

ضغط الهواء

تعرف على ضغوط الإطار (بما في ذلك عجلة الطوارئ الاحتياطية). يتعين التحقق من قيم ضغط الإطارات مرة واحدة على الأقل في الشهر وأيضاً قبل القيام بأي رحلة طويلة (راجع الملصق المرفق على حافة باب السائق ← 268).

تؤدي قيم الضغط غير السليمة إلى تآكل الإطار بشكل غير طبيعي وسخونته بشكل غير معتاد. وهذه هي العوامل التي تؤثر بشدة على حالته وتؤدي إلى:

- عدم ثبات السيارة جيداً على الطريق؛
- خطر انفجار الإطار أو تلف شريط السير.

ضغط الهواء مرتبط بالحمولة وسرعة القيادة اضبط ضغط الهواء حسب ظروف الاستعمال (راجع الملصق الموجود على حافة باب السائق).

يجب فحص الضغط عندما تكون الإطارات باردة. لا تأخذ بعين الاعتبار قيم الضغط المرتفعة الناتجة عن سخونة الطقس أو السير بسرعة عالية.

إذا لم تتمكن من فحص ضغط هواء الإطارات وهي باردة، فيجب إضافة من 0,2 إلى 0,3 بار (أو 3 PSI).

لا يجوز أبداً تفريغ الإطار من الهواء وهو ساخن.

انتبه، فعدم وجود سداة الصمام أو عدم ربطها جيداً من شأنه أن يلحق الضرر بإحكام الإطارات ويؤدي إلى خفض ضغطها.

احرص على أن يكون لديك سدادات مماثلة للأصلية ومربوطة تماماً.

منسوجات (المقاعد وكسوة الأبواب...).

قم بإزالة التراب باستمرار من على النسيج.

بقعة سائلة

استخدم الماء والصابون.

قم بامتصاص التساخ برفق (لا تفرك أبدًا) بقطعة من القماش الناعم، ثم اشطف وامتنص الفائض.

بقع صلبة أو عجينية

تخلص من المتبقي من المواد الصلبة أو العجينية على الفور باستخدام ملعقة منبسطة (نظّف من الأحراف إلى الوسط لتجنب بسط البقعة).

قم بالتنظيف كما هو موضح بالنسبة للبقع السائلة.

خصائص الحلوى واللبن

ضع قطعة من الثلج على البقعة ثم اتبع الخطوات الموضحة للبقعة الصلبة.

عندما تكون المركبة متوقفة، تأكد من أنه لا يوجد ما يعيق السبر بها (كأي شيء يعيق الدواسات، أو يكون الجزء الخلفي عالقًا أو غير ذلك).

ما لا يجب عمله

وضع عناصر مثل مزيل الروائح ومعطر الجو، وما إلى ذلك، بالقرب من فتحات التهوية، لأن ذلك قد يؤدي إلى تلف كسوة لوحة عدادات السيارة.



استخدام معدات تنظيف ذات ضغط مرتفع أو بخاخات داخل مقصورة الركاب:

– فقد يؤثر ذلك على التشغيل السليم للتجهيزات الكهربائية والإلكترونية للسيارة، دون اتخاذ الاحتياطات اللازمة.



للحصول على أي نصائح متعلقة بصيانة السيارة من الداخل و/أو نتائج غير مرضية، اتصل بوكيل الماركة.

فك وإعادة تركيب تجهيزات متحركة تم تركيبها في الأصل داخل السيارة

إذا اضطررت إلى إخراج بعض التجهيزات المتحركة لتنظيف مقصورة الركاب (مثلًا الدواسات)، فأحرص على إعادة تثبيتها بشكل صحيح وعلى الجانب السليم (يجب تركيب دواسة السائق ناحية السائق... وتثبيتهم بالعناصر المرفقة مع الجهاز (مثلًا، يجب تثبيت دواسة السائق دائمًا بواسطة عناصر تثبيت تم تثبيتها من قبل).

خصوصية السيارات ذات طلاء غير لامع

هذا النوع من الطلاء بحاجة إلى بعض العناية.

ما يجب عمله

قم بغسل السيارة بيدك بماء غزير وبقطعة قماش ناعمة أو إسفنجة ناعمة...

ما لا يجب عمله

استخدم المنتجات المركزة على الشمع (الجلي).

قم بالفرك بقوة.

اغسل السيارة في كابينة الغسيل ذات الفرشاة الدوارة.

قم بتطبيق ملصقات على أعمال الدهان (خطر ترك علامات).



اغسل السيارة باستخدام جهاز تنظيف

عالي الضغط.

مرور السيارة في مغسلة بالفرشاة

للحفاظ على سيارتك ومنع التلف، ننصحك باتباع التعليمات التالية بالإضافة إلى تلك الموصى بها من قبل مغسلة السيارات:

- أعد نزاع الماسحة لوضع الإيقاف ← 118؛
- ألق جميع عناصر الفتح والنوافذ؛
- تأكد من أن أي معدات خارجية (مصابيح أمامية إضافية، إلخ) مركبة بشكل صحيح على السيارة؛
- أزل الهوائي إذا كان موجوداً؛
- قم بطي مرايا الأبواب (إذا أمكن)؛
- أزل أي ملحقات (قضبان السقف، حامل الدراجات، إلخ).

ملاحظة: حسب نوع السيارة، بعد الغسيل، تذكر إعادة تركيب الهوائي عن طريق تثبيته بأبعد نقطة ممكنة.

تنظيف المصابيح الأمامية، والمصابيح الخلفية، والمستشعرات والكاميرات.

استعمل قطعة قماش ناعمة أو قطناً.

إذا لم يكف ذلك، فاستعمل قطعة قماش ناعمة (أو قطن) مبللة بقليل من الماء مع صابون ثم امسح بقطعة قماش ناعمة أو قطن.

بعد ذلك، امسح برفق بقطعة قماش ناعمة وجافة.

لا تستخدم منتجات تنظيف تحتوي على الكحول أو أوعية (مثل: المكشطة).

تنظيف الملصقات والأفلام الزخرفية وما إلى ذلك.

ما يجب عمله

استعمل قطعة قماش ناعمة أو قطناً.

بللها بالماء والصابون، ثم امسح دائماً بقطعة قماش ناعمة أو قطن.

بعد ذلك، امسح برفق بقطعة قماش ناعمة وجافة.

ما لا يجب عمله

لا تستخدم منتجات التنظيف التي تحتوي على الكحول.

لا تستخدم الأوعية (مثل مكشطة).

قم بالفرك بقوة.



اغسل المنطقة باستخدام جهاز تنظيف

عالي الضغط.

صيانة التجهيزات الداخلية

إن الحفاظ الجيد على السيارة يسمح بالحفاظ عليها لمدة طويلة. ولهذا يُنصح بصيانة السيارة من الداخل باستمرار.

ويجب معالجة أي بقعة سريعاً.

مهما كانت نوعية البقعة، استعمل ماءً بارداً (أو دافئاً) وصابوناً يحتوي على صابون طبيعي.

لا تستعمل أبداً منتجات ذات قاعدة كحولية (سائل غسيل الأرائك، منتجات على هيئة مسحوق، منتجات ذات قاعدة كحولية...).

استخدم قطعة قماش ناعمة.

اشطف المياه الزائدة وامسحها.

شاشة الوسائط المتعددة

يُمكن أن تعتمد صيانة الشاشة على نوع أجهزة الوسائط المتعددة. الرجاء الرجوع إلى تعليمات الوسائط المتعددة لمزيد من المعلومات.

زجاج أجهزة القياس والبيان

(مثال: لوحة القيادة، الساعة، شاشة عرض درجة الحرارة الخارجية، شاشة الراديو...)

استعمل قطعة قماش ناعمة أو قطناً.

إذا لم ينجح ذلك في التنظيف بشكل سليم، فاستخدم قطعة قماش ناعمة (أو قطن) مبللة بقليل من الماء والصابون، ثم امسح ذلك بقطعة قماش أو قطن أخرى رطبة.

بعد ذلك، امسح برفق بقطعة قماش ناعمة وجافة.

لا تستخدم المنتجات التي تحتوي على الكحول و/أو سوائل الرش الأخرى على هذه المنطقة.

أحزمة الأمان

يجب أن تبقى نظيفة

استعمل إما المواد المحددة من قبل قسم الفني (في منافذ لبيع المعتمدة) أو ماء صابوني مع إسفنجة، ثم جفف بقطعة قماش جافة.

يجب عدم استخدام مواد مطهرة أو صبغة.

صيانة جسم السيارة

إن الحفاظ الجيد على السيارة يسمح بالحفاظ عليها لمدة طويلة. ولهذا ينصح بالاعتناء بالسيارة من الخارج باستمرار.

تتمتع سيارتك بتقنيات منع الصدأ الفعالة. إلا أنها تبقى عرضة للتأثيرات المختلفة.

عوامل التآكل الجوية

– تلوث الجو (في المدن والمناطق الصناعية)؛
– نسبة الأملاح في الجو (المناطق البحرية خاصة في الطقس الحار)؛
– الظروف المناخية الموسمية والرطوبة (مثل الملح المنثور على الطريق في الشتاء، ومياه تنظيف الطرق...).

مشاكل السير

عوامل التآكل

غبار الجو والرمل والوحل والحصى الذي تقذفه السيارات الأخرى...
لا بد من توفير الحد الأدنى من الحماية للوقاية من الأخطار.

ما يجب عمله

اغسل السيارة الخاصة بك بشكل متكرر **والمحرك متوقف**، باستعمال منتجات التنظيف الموصى بها من قبل الشركة المصنعة (لا تستخدم أبداً منتجات مسببة للتآكل). اشطفها جيداً مسبقاً باستخدام الغسالة الفائتة:

– المواد الصمغية المتساقطة من الأشجار أو التلوث الصناعي؛
– الوحل الذي يشكل كتلاً رطبة حول العجلات وتحت جسم السيارة؛
– إفرازات الطيور التي تحدث تأثيراً كيميائياً يؤدي إلى إزالة اللون سريعاً وقد تصل إلى تقشر الطلاء؛

من الضروري غسل السيارة فوراً لإزالة هذه البقع، فقد تستحيل إزالتها لاحقاً بالجليد،

– الملح، وخاصة المتكون حول العجلات وتحت جسم السيارة بعد السير في مناطق تنتشر فيها مذيبيات كيميائية.

احرص على إزالة المواد النباتية (الراتنج، أوراق...) المتساقطة على السيارة.

احترم القوانين المحلية المتعلقة بغسل السيارة (مثلاً: عدم غسل السيارة في الطريق العام).

حافظ على المسافات بين السيارات أثناء السير على الطرق المنتشرة فيها الحصى، لتفادي خدش الطلاء.

عالج خدوش الطلاء بسرعة في حال حدوثها لتفادي انتشار الصدأ.

إذا كانت سيارتك تتمتع بالضمان ضد الصدأ، فلا تنس القيام بالزيارات الدورية. راجع دفتر الصيانة.

عند غسل السيارة بجهاز تنظيف عالي الضغط، يرجى اتخاذ الاحتياطات التالية:

– تأكد من أن طلاء سيارتك أو المنطقة أو المكون الذي تريد تنظيفه متوافق مع هذا النوع من الغسيل؛
– يجب أن يكون الضغط الصادر عن الجهاز أقل من 100 بار؛

– عند الغسيل، ضع فوهة الرش على بعد 15 سم على الأقل من السيارة، وتحقق من أن معدل تدفق المياه أقل من 3.30 جالوناً (15 لترًا) في الدقيقة؛
– لا تستمر في غسل نفس المنطقة أو النقاط المتأثرة أو حواجز الأبواب (خطر تلف الطلاء، انفصال الحواجز، إلخ).

إذا تم تنظيف المكونات الأجزاء الميكانيكية والمفصلية وما إلى ذلك، فيجب حمايتها مرة أخرى برش منتجات معتمدة من قبل قسمنا الفني.



لقد اخترنا منتجات خاصة للعناية بسيارتك ويمكنك الحصول عليها من منافذ ملحقات الشركة المصنعة.

ما لا يجب عمله

يتم غسل السيارة في حالة سطوع الشمس أو أثناء تساقط الجليد.

كشط الوحل والأوساخ العالقة دون تبليلها.

يتم ترك الأوساخ الخارجية تتراكم.

يتم ترك الصدأ ينتشر ابتداءً من خدوش عرضية.

إزالة البقع باستخدام مواد مزيله غير معتمدة لدى أقسامنا الفنية والتي قد تلحق الضرر بطلاء السيارة.

السير بشكل متكرر في الثلج والوحل دون غسل السيارة ولا سيما المنطقة المحيطة بالعجلات وتحت جسم السيارة.



قم بإزالة الشحم والتنظيف باستخدام أجهزة تنظيف تعمل بالضغط العالي أو منتجات رش غير معتمدة لدى قسمنا الفني:

– المكونات الميكانيكية (مثل، مقصورة المحرك)؛
– العجلات (مثل مكونات نظام الفرامل مثل سروج الفرامل)؛
– أسفل السيارة؛
– القطع المفصلية (مثل: داخل الأبواب)؛
– الأجزاء البلاستيكية الخارجية المطلية (مثل: واقي الصدمات).

قد يسبب ذلك مخاطر تأكسد الأجزاء أو تدهور وظائفها.

حرصاً على سلامتك ولضمان التشغيل السليم للأجهزة الكهربائية بالسيارة (المصابيح، ومساحات الزجاج الأمامي، ونظام الكبح المانع للانغلاق، وما إلى ذلك)، يجب قطعاً إجراء أي تدخل في البطارية (الإزالة، والفصل، وما إلى ذلك) بواسطة فني مختص.

خطر الإصابة بحروق شديدة أو صدمات كهربائية.

يجب الالتزام بالفترات الزمنية للاستبدال (عدم تجاوزها) المقررة في مستند الصيانة.

البطارية من نوع خاص. لذا، يُرجى التأكد من استبدالها ببطارية من نفس النوع.

استعن بأحد وكلاء الماركة.



الملصق A

اتبع التعليمات المطبوعة على البطارية:

- 2 يحظر التدخين واستخدام اللهب المكشوف.
- 3 حماية العين الزامية.
- 4 يُحفظ بعيداً عن الأطفال؛
- 5 مواد متفجرة؛
- 6 تفضل بالرجوع إلى الدليل؛
- 7 مواد قابلة للتآكل.

بطارية جهد "12 فولت"



البطارية 1 لا تحتاج إلى صيانة. يجب عليك عدم فتحها أو إضافة أي سائل.

تعامل مع البطارية 1 بعناية لأنها تحتوي على حامض الكبريتيك الذي يجب ألا يلامس العينين أو الجلد. إذا حدث ذلك، اغسلهم بالماء الغزير واستشر طبيب إذا استدعى الأمر ذلك. أبعاد أي لهب أو وهج أو شرر عن أجزاء البطارية (خطر الانفجار).

تبعاً لطرز السيارة، يتحقق النظام من حالة شحن البطارية باستمرار. إذا انخفض هذا، فستظهر رسالة "وضع نسخ الاحتياط للبطارية 12 فولت" على لوحة

أجهزة القياس متبوعة بـ "البطارية ضعيفة شغل المحرك". في هذه الحالة، ابدأ تشغيل المحرك أو قد السيارة أو انتظر حتى تختفي الرسالة من لوحة أجهزة القياس.

ملاحظة: قد يتم عرض الرسالة "وضع نسخ الاحتياط للبطارية 12 فولت" بعد 5 دقائق إلى 30 دقيقة من استخدام السيارة مع توقف المحرك لتحذير المستخدم من أن الوظائف المستهلكة للطاقة (الإضاءة الداخلية، والراديو، والملاح، والتهوية، وملحقات إمدادات الطاقة، وما إلى ذلك) قد يتم فصلها أوتوماتيكياً. قد تقل حالة شحن البطارية، خاصة إذا كنت تستخدم سيارتك:

- للرحلات القصيرة؛
- في بيئة حضرية؛
- عندما تكون درجة الحرارة منخفضة؛
- بعد الاستخدام المطول للأجهزة المستهلكة للطاقة (الراديو، وغير ذلك) أثناء إيقاف الإشعال.

يجب إيقاف تشغيل نظام الإشعال قبل تنفيذ أي عملية في مقصورة المحرك ← 130، ← 131.



أثناء إجراء أعمال بالقرب من المحرك، قد يكون هذا المحرك ساخناً. علاوة على ذلك، يمكن أن تدور مروحة المحرك في أية لحظة.



يذكرك مصباح التحذير في مقصورة المحرك بهذا. خطر التعرض للإصابة.



الوصول إلى المحرك، المستويات

أثناء إجراء أعمال بالقرب من
المحرك، قد يكون هذا المحرك
ساخنًا. علاوة على ذلك، يمكن أن
تدور مروحة المحرك في أية



لحظة. يذكر مصباح التحذير  في
مقصورة المحرك بهذا.
خطر التعرض للإصابة.

الوصول إلى المحرك، المستويات

يتم فحص المستوى والمحرك متوقف وعلى أرض أفقية.



قبل القيام بأي إجراء في حجرة المحرك، يجب عليك إيقاف تشغيل الإشعال ← 130 أو ← 131.

المستوى

من الطبيعي انخفاض المستوى بما أن قيقاب الفرامل أصبح تالفًا، لكن لا يجب أن ينخفض عن خط التحذير "MINI" المبين على خزان سائل المكابح 1.

إن أردت التحقق بنفسك من حالة تآكل الأقراص والطنابير راجع المستند الذي يشرح طريقة المراقبة والمتاح لدى الشبكة أو على موقع الإنترنت الخاص بالجهة المصنعة.



أثناء إجراء أعمال تحت غطاء حيز المحرك، تأكد أن ذراع مساحات الزجاج على الوضع إيقاف. خطر التعرض للإصابة.

5

في حالة حدوث انخفاض غير اعتيادي أو متكرر لمستوى السائل، استشر أحد وكلاء الماركة.



غسالة الزجاج



الملء



في حالة توقف المحرك، ارفع الغطاء 2. املأ حتى رؤية السائل ثم أعد الغطاء.

يغذي هذا الخزان غسالات الزجاج الأمامية والخلفية، إذا كانت السيارة مجهزة بذلك.

ملاحظة: افحص مستوى الخزان دوريًا بانتظام وقم بإضافة السائل قبل الانطلاق بالسيارة.

السوائل: يجب عليك فقط استخدام سائل غسيل الزجاج الأمامي الذي يحتوي على مضاد للتجمد.

ننصحك باستشارة تاجر معتمد أو محترف مؤهل.

ملاحظة: لا تستخدم الماء العسر (فقد تتضرر مضخة التحضير أو تتراكم الرواسب الكلسية على المضخة وفوهات الرش).

فوهات الرش: لضبط ارتفاع فوهات رش غاسلة الزجاج الأمامي، استعمل أداة مثل الإبرة.

الفلتر

يتم استبدال عناصر الفلتر (فلتر الهواء، وفلتر مقصورة الركاب، وفلتر الديزل، وما إلى ذلك...) أثناء عمليات صيانة سيارتك.

المواعيد الدورية لاستبدال مكونات الفلتر: راجع دفتر صيانة سيارتك.

الفلتر الخاص بمقصورة الركاب

إذا لم تكن سيارتك مزودة في الأساس بفلتر المقصورة، فمن الممكن أن تثبت فلتر آخر فيما بعد.

يرجى استشارة وكيل الماركة.



يجب إيقاف تشغيل نظام الإشعال قبل تنفيذ أي عملية في مقصورة المحرك ← 130، ← 131.



أثناء إجراء أعمال تحت غطاء حيز المحرك، تأكد أن ذراع مساحات الزجاج على الوضع إيقاف. خطر التعرض للإصابة.

الوصول إلى المحرك، المستويات

تغيير زيت المحرك: إذا كنت ستغير الزيت بينما المحرك ساخن، فأحرص على ألا تحرق نفسك إذا تدفق الزيت خارج المحرك.



سائل التبريد

سائل تبريد محرك الاحتراق



مع إيقاف تشغيل المحرك والسيارة على أرض مستوية، يكون المستوى **عندما يكون باردًا** بين علامتي "MINI" و "MAXI" في خزان سائل التبريد **1**.

أضف الكمية اللازمة **عندما يكون باردًا** قبل أن يصل إلى علامة "MINI".

فترات فحص المستوى

يجب فحص مستوى سائل التبريد بصفة دورية (والا فقد تتدهور حالة المحرك بسبب النقص في مادة التبريد).

إذا كانت إضافة السائل ضرورية، لا تستعمل سوى المنتجات المعتمدة من الأقسام الفنية لدى رينو والتي تضمن لك:

- حماية ضد التجمد؛
- حماية نظام التبريد ضد الصدأ.

لا يجوز أبدا إجراء أية أعمال على دورة التبريد عندما يكون محرك الاحتراق ساخنًا. خطر التعرض لحروق.



الموعد الدوري للاستبدال
راجع دفتر صيانة سيارتك.

في حالة حدوث انخفاض غير اعتيادي أو متكرر لمستوى السائل، استشر أحد وكلاء الماركة.



أثناء إجراء أعمال بالقرب من محرك الاحتراق، انتبه جيدًا لأنه قد يكون ساخنًا. علاوة على ذلك، يمكن أن تدور مروحة المحرك في



أية لحظة. يذكرك مصباح التحذير في مقصورة المحرك بهذا. خطر التعرض للإصابة.



المستويات، والفلاتر

مستوى زيت المكابح



يجب فحصه كل فترة، وستشعر في كل مرة بفارق ولو بسيط في فعالية الكبح.



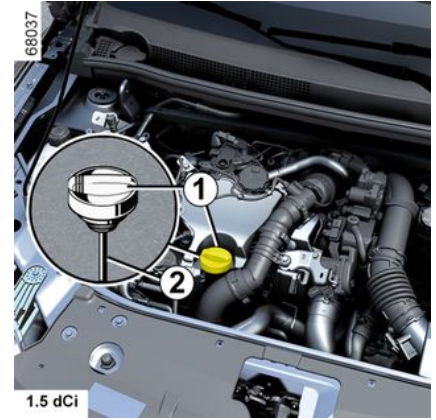

تخطي مستوى الحد الأقصى لزيت المحرك



لا يجب في أي حال من الأحوال تخطي مستوى الحد الأقصى للماء: إذ يُمكن أن يُتلف ذلك المحرك ونظام التحكم في الانبعاثات.

إذا تجاوز المستوى MAXI، فتجنب تشغيل سيارتك، واتصل بالموزع المعتمد.

تفريغ زيت المحرك

الموعد الدوري: راجع دفتر صيانة سيارتك.

قدرة التفريغ

ارجع إلى وثيقة صيانة السيارة الخاصة بك أو استشارة وكيل العلامة التجارية.

تحقق دائما من مستوى زيت المحرك بمساعدة المقياس كما هو موضح أعلاه (لا بد أن لا يكون أقل من الحد الأدنى أو أعلى من الحد الأقصى من المقياس).

نوعية زيت المحرك

راجع دفتر صيانة سيارتك.

إضافة زيت المحرك



استخدم قمعًا أو احم منطقة فوهة الماء لتجنب تسرب زيت المحرك إلى جزء ساخن من حجرة المحرك أو إلى جزء حساس (على سبيل المثال، المكونات الكهربائية).
خطر وقوع حريق.

لا تقم بإدارة المحرك في مكان مغلق، فالغازات المنبعثة سامة.



أثناء إجراء أعمال تحت غطاء حيز المحرك، تأكد أن ذراع مساحات الزجاج على الوضع إيقاف.
خطر التعرض للإصابة.



تعبئة و/أو فحص مستوى الزيت:

عند ملء مستوى الزيت أو فحصه، تأكد من عدم تسرب الزيت إلى مكونات المحرك.



لا تنس إغلاق الغطاء بشكل صحيح وإعادة تركيب المقياس لمنع تناثر الزيت على مكونات المحرك الساخنة.
خطر وقوع حريق.

أثناء إجراء أعمال بالقرب من المحرك، قد يكون هذا المحرك ساخنًا. علاوة على ذلك، يمكن أن تدور مروحة المحرك في أية لحظة.



يذكرك مصباح التحذير  في مقصورة المحرك بهذا.
خطر التعرض للإصابة.

في حالة حدوث انخفاض غير اعتيادي أو متكرر لمستوى السائل، استشر أحد وكلاء الماركة.



الوصول إلى المحرك، المستويات

التعبئة، والماء، وتغيير الزيت

الإضافة/الماء

5

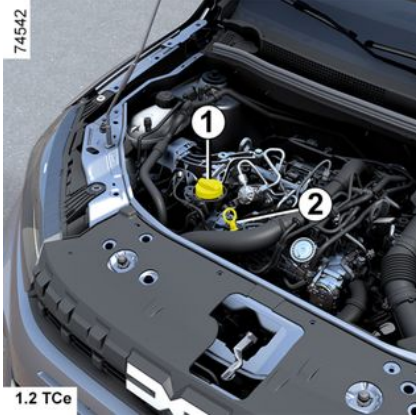
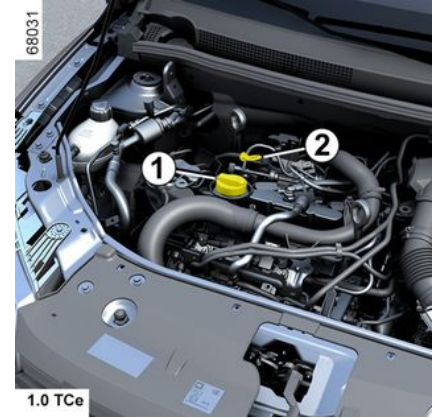
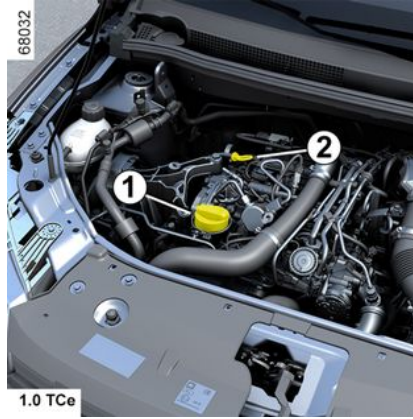
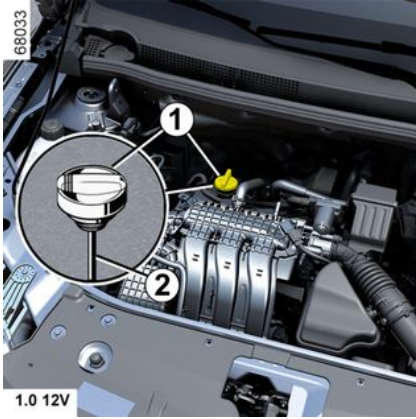

- قم بفتح الغطاء **1** ؛
- أضف الزيت (اعلم أن السعة بين العلامتين "MINI" و"MAXI" للمقياس **2** تتراوح بين 1.5 و2 لتر؛ وذلك حسب طراز المحرك)؛
- انتظر 20 دقائق تقريبًا حتى يتمكن الزيت من التصريف؛
- تحقق من المستوى باستخدام المقياس **2** (كما سبق شرحه).

بعد قراءة المستوى، تأكد من إدخال المقياس حتى المصد أو من حل "سدادة المقياس" تمامًا.

يجب أن إيقاف السيارة على أرض مستوية والمحرك متوقفًا وباردًا (مثلًا قبل أول انطلاق في ذلك اليوم).

قبل القيام بأي إجراء في حجرة المحرك، يجب عليك إيقاف تشغيل الإشعال ← 130 أو ← 131.



لا تتجاوز المستوى "MAXI" ولا تنس إعادة السدادة **1** والمقياس **2**.



بعد إجراء أى تدخل فى حيز المحرك، تأكد من عدم نسيان شيء (قطعة قماش، أدوات...) فى الواقع، قد يؤدي ذلك إلى تلف المحرك أو إلى حدوث حريق.



في حالة حدوث تصادم حتى ولو بسيط، بشبكة التهوية أو غطاء المحرك، تحقق من نظام قفل غطاء المحرك، وذلك بواسطة وكيل الماركة في أقرب وقت ممكن.



زيت المحرك

معلومات عامة

يستخدم محرك الاحتراق الزيت لتشحيم وتبريد الأجزاء المتحركة، لذلك فمن الطبيعي إضافة كمية من الزيت من حين لآخر بين عمليات التفريغ المحددة. ومع ذلك، اتصل بالموزع المعتمد الخاص بك إذا تم استهلاك أكثر من 0.5 لتر كل 1000 كم بعد فترة التشغيل.

الموعد الدوري لتغيير الزيت: افحص مستوى الزيت بصفة دورية، وخاصة قبل الرحلات الطويلة، حتى لا تعرض المحرك للضرر.

قراءة مستوى الزيت

يجب أن تتم فوق أرض مستوية وبعد مرور بعض الوقت على توقف المحرك.

لمعرفة المستوى الفعلي للزيت، والتأكد من عدم تخطي مستوى الحد الأقصى (خطر إلحاق الضرر بالمحرك)، يلزم استخدام المقياس.

حسب طراز السيارة، يتم عرض تحذير بلوحة أجهزة القياس فقط عندما يصل مستوى الزيت إلى الحد الأدنى.

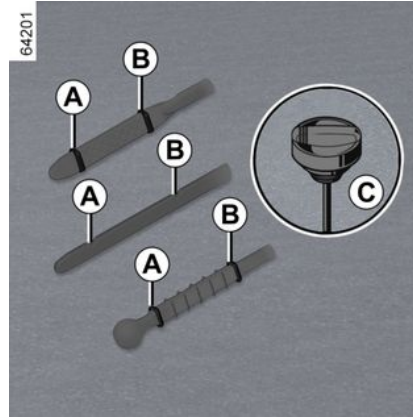

– أخرج المقياس وامسحه بقطعة قماش نظيفة وغير موبرة؛

– أدخل المقياس حتى يصل للمصد (للسيارات المجهزة بـ" سدادة للمقياس" C، وفك السدادة كلياً)؛

– قم بإزالة مقياس العمق مرة أخرى ؛

– اقرأ المستوى: يجب ألا يقل أبداً إلى أقل من المستوى "A" MINI ولا تتجاوز المستوى "B" MAXI.

بعد قراءة المستوى، تأكد من إدخال المقياس حتى المصد أو من حل "سدادة المقياس" تماماً.

استخدم قمعاً أو احم منطقة فوهة الملاء لتجنب تسرب زيت المحرك إلى جزء ساخن من حجرة المحرك أو إلى جزء حساس (على سبيل المثال، المكونات الكهربائية).
خطر وقوع حريق.



تخطي مستوى الحد الأقصى لزيت المحرك
لا يجب في أي حال من الأحوال تخطي مستوى الحد الأقصى للملاء B: إذ يُمكن أن يُتلف ذلك المحرك ونظام التحكم في الانبعاثات. إذا تجاوز المستوى مستوى MAXI، فتجنب تشغيل مركبتك، واتصل بأحد الوكلاء المعتمدين.



غطاء حيز المحرك



لفتح غطاء المحرك، اسحب المقبض **1** الموجود بالجهة اليسرى للوحة التابلوه وافتح الباب.

تحرير قفل أمان غطاء حيز المحرك

لتحرير القفل، ارفع غطاء المحرك برفق، وادفع اللسان **4** في اتجاه السهم **A** لتحرير خطاف التثبيت **2**.

يجب إيقاف تشغيل نظام الإشعال قبل تنفيذ أي عملية في مقصورة المحرك **130** ← **131**.



فتح غطاء حيز المحرك



ارفع غطاء المحرك وفك الدعامة **6** من موضع تثبيتها **3** ؛ من أجل سلامتك، ضع الدعامة في الفتحة المخصصة **5**.

غلق غطاء حيز المحرك

تأكد أنك لم تنس شيئاً في حيز المحرك.

لإغلاق غطاء المحرك، أعد تركيب الدعامة **6** في موضعها **3** ، وأمسك غطاء المحرك في المنتصف ثم اخفضه إلى 30 سم فوق الوضع المغلق قبل تحريره. سوف ينغلق تلقائياً تحت تأثير وزنه



أثناء إجراء أعمال بالقرب من المحرك، قد يكون هذا المحرك ساخنًا. علاوة على ذلك، يمكن أن تدور مروحة المحرك في أية لحظة.



يذكرك مصباح التحذير في مقصورة المحرك بهذا. خطر التعرض للإصابة.



أثناء إجراء أعمال تحت غطاء حيز المحرك، تأكد أن ذراع مساحات الزجاج على الوضع إيقاف. خطر التعرض للإصابة.



تجنب الضغط على غطاء حيز المحرك؛ لتفادي خطر الإغلاق لغطاء حيز المحرك.



التأكد من التثبيت الجيد للغطاء. التأكد من عدم وجود شيء يعوق موضع تثبيت تأمين القفل (حصى، قطعة قماش...).

السيارات المجهزة بنقاط تثبيت

عندما تكون قضبان السقف الأصلية، والتي اعتمدها أقسامنا الفنية، مباحة ومعها براغي، استخدم تلك البراغي فقط لتثبيت قضبان السقف على السيارة.



الوصول إلى نقاط التثبيت 1

قم بفتح الأبواب، للوصول إلى مداخل التثبيت 1. الحد الأقصى للحمل المسموح به على السقف: 80كجم (بما في ذلك تجهيزات حمل الأمتعة).

ننصحك باستشارة وكيل الماركة الخاص بك لاختيار التجهيزات الملانمة لسيارتك. لمعرفة معلومات حول كيفية ملائمة المعدات وشروط الاستخدام، راجع تعليمات تركيب المعدات. ننصح بالاحتفاظ بهذا الكتيب مع المستندات الأخرى المتعلقة بالسيارة.

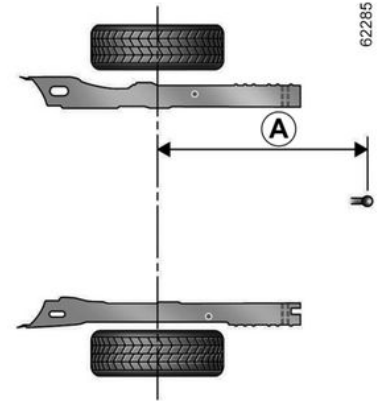

إصدار بأربعة أبواب:

$A = 1053$ ملم كحد أقصى

62286



القطر

73142

ضع دائما الأغراض الأثقل وزنا على الأرضية مباشرة. استعمل خطافات الربط الموجودة على أرضية حيز الأمتعة. يجب وضع الأغراض بطريقة تضمن عدم اندفاعها إلى الامام على الركاب عند الكبح القوي. اربط أحزمة الأمان الخلفية حتى ولو كانت المقاعد غير مشغولة.



نقل الأغراض في حيز الأمتعة

ضع دائما الاغراض المنقولة بحيث يكون جانبها الأكبر حجما مسنودا على:

73141



مساند ظهر المقعد الخلفي، لنقل الأغراض الاعتيادية (على سبيل المثال A)؛

(B)



المقاعد الأمامية عند طي المقاعد الخلفية لأسفل
← 46 (على سبيل المثال B).

تأكد من أن الأشياء التي يتم نقلها موزعة بالتساوي في جميع أنحاء منطقة التحميل.

إذا أردت وضع أغراض على مسند الظهر الذي تم طيه، فمن الضروري خلع مخادع الرأس قبل طي مسند الظهر بشكل يتيح التصاقه جيداً بوسادة الجلوس.



ضع دائما الأغراض الأثقل وزنا على الأرضية مباشرة. إذا كانت السيارة مجهزة، استعمل نقاط الربط الموجودة على أرضية حيز

الأمتعة. يجب وضع الأغراض بطريقة تضمن عدم اندفاعها إلى الامام على الركاب عند الكبح القوي. اربط أحزمة الأمان الخلفية حتى ولو كانت المقاعد غير مشغولة.



الحمولة المسموحة على نقطة التعليق، أقصى وزن للمقطورة المزودة بمكابح وغير المزودة بمكابح ← 309.

اختيار معدات الجر وتركيبها

أقصى وزن لمعدات الجر

قضيب القطر (العضو المتقاطع ووصلة الجر) غير مثبت في الأصل على السيارة: يجب ألا يتجاوز قضيب القطر والحوامل بالكامل 23 كجم.

يجب ألا يعيق أي جهاز سحب أي مكون إضاءة أو لوحة أرقام في حالة عدم الاستخدام.

في جميع الحالات، يجب عليك الامتنثال للوائح البلد المعين الذي تتواجد فيه.

لمعرفة التركيب وظروف الاستخدام، راجع تعليمات تركيب الجهاز.

ننصح بالاحتفاظ بهذا الكتيب مع المستندات الأخرى المتعلقة بالسيارة.

منطقة تخزين حجرة الأمتعة

الرف الخلفي



خطافات الربط

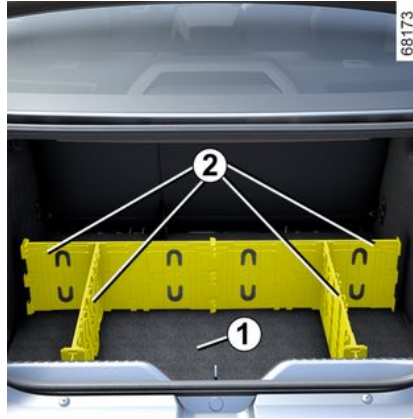

يمكن ضبط صندوق الأمتعة لتوفير مناطق تخزين منفصلة.

لفك المكونات وتجميعها **2**، يُرجى الرجوع إلى الإرشادات الخاصة بالمعدات.

ننصح بالاحتفاظ بهذا الكتيب مع المستندات الأخرى المتعلقة بالسيارة.

حالة خاصة:

- أثناء تجميع المكونات **2**، تأكد من وضع بساط صندوق الأمتعة **1** بشكل صحيح؛
- بعد الفك، استخدم حقيبة التخزين لتخزين المكونات **2**.

تسمح نقاط التثبيت **3** الموجودة في كل ركن من أركان حيز الأمتعة بربط الأغراض.

ضع الأغراض المنقولة دائما بحيث يكون جانبها الأكبر حجما مستندا على مسند ظهر الكنية الخلفية.



لا تضع أبداً أي أغراض وخاصة الأغراض الثقيلة أو الصلبة على الرف **1**. في حالة الكبح المفاجيء أو عند وقوع حادث، قد يشكل ذلك خطراً على الركاب.



مواضع حفظ الأغراض والوضعية في صندوق الأمتعة

فصل حيز الأمتعة

(حسب طراز السيارة)

من أجل راحتك - 252

أقصى حمولة مسموح بها في صندوق الأمتعة: 16 كجم، وتكون موزعة بالتساوي بين الصناديق.



تجهيزات، منطقة تخزين مقصورة الركاب



مكعب 12

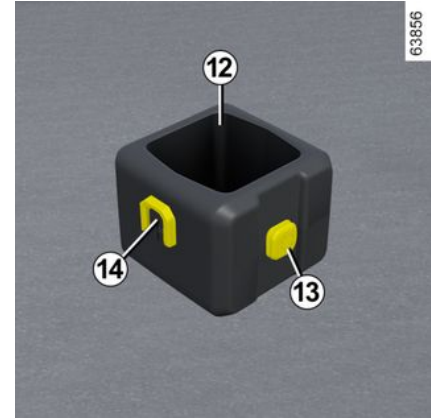

لتثبيت المكعب على المركبات المجهزة، حرك القاعدة **14** من المكعب من أعلى إلى أسفل على حامل **الملحقات المتعددة 10** أو **11**.

يمكنك استخدام المكعب كحامل أكواب.

لإزالة المكعب، حرك القاعدة **14** من المكعب من أسفل إلى أعلى على حامل الملحقات المتعددة.

أقصى وزن للمكعب: 0.5 كيلوجرامات.

مصباح 15

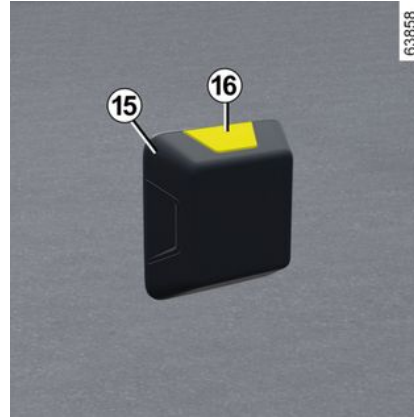

يمكنك توصيل المصباح بالقاعدة **13** من المكعب أو بأحد الحوامل متعددة الملحقات **10** أو **11**.

اضغط على الزر **16** لتشغيل المصباح.

خطاف الحقائب 17

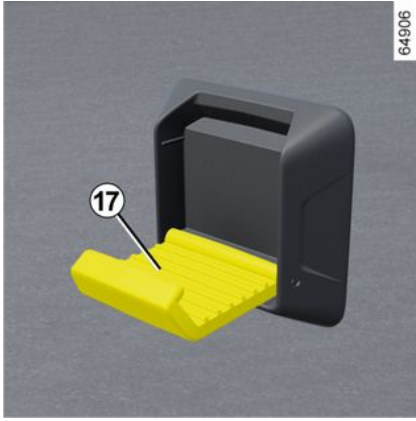

يمكنك تثبيت خطاف الحقيبة بالقاعدة **13** من المكعب أو بأحد حاملي الملحقات المتعددة **10** أو **11**.

الحد الأقصى للوزن لكل خطاف على قاعدة المكعب: 1 كجم.

الحد الأقصى للوزن لكل خطاف على القاعدة **10**: 2 كجم.

تجهيزات، منطقة تخزين مقصورة الركاب

7 موضع حفظ الأغراض الشخصية بالخلف



8 حاوية تخزين الباب الخلفي



9 حاويات تخزين المقعد الأمامي

(حسب طراز السيارة)

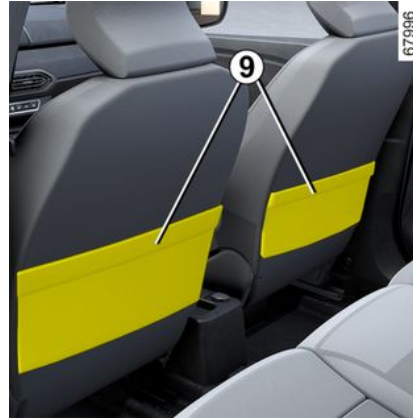

10 و YouClip 11 حامل متعدد الملحقات

وفقاً لطراز السيارة، فهي مصممة لتأمين المكعب **12** ،
أو المصباح **15** ، أو خطاف الحقيبة **17** (الموجود في
مقصورة الأمتعة) أو الملحقات المعتمدة من قبل القسم
الفني للعلامة التجارية.

اتصل بوكيل معتمد للحصول على جميع النصائح.

تأكد من تركيب الملحقات
YouClip بشكل صحيح بحيث لا
تصيب الركاب أثناء الانعطاف
المفاجئ أو الكبح أو في حالة وقوع



حادث.

احرص على ألا تضع شيئاً صلب
أو ثقيل أو مُدْتَب في مواضع الحفظ
«المفتوحة»، بحيث لا تقع على
الركاب عند الانعطاف أو الكبح
المفاجئ أو التصادم.



تجهيزات، منطقة تخزين مقصورة الركاب

من الضروري عدم ترك أي أجسام (بطاقة بدء تشغيل، محرك USB، بطاقة SD، وبطاقة الائتمان، وبطاقة البداء، والمجوهرات، والمفاتيح، والعملات المعدنية، وما إلى ذلك). **2** في منطقة الشحن بالحث أثناء شحن هاتفك. أزل أي بطاقات مغنطة أو بطاقات ائتمان من جراب الهاتف قبل وضع هاتفك في منطقة الشحن بالحث **2**.

قد تسخن الأجسام المتروكة في منطقة الشحن بالحث **2** بشكل زائد. ننصحك بوضعها في المناطق المخصصة لهذا الغرض (حجرة التخزين، موضع حفظ حاجب أشعة الشمس، وما إلى ذلك).

وضع الكوب أو منفضة سجاجير 3

احرص على ألا تضع شيئاً صلب أو ثقيل أو مُدَبَّب في مواضع الحفظ «المفتوحة»، بحيث لا تقع على الركاب عند الانعطاف أو الكبح المفاجئ أو التصادم.

صندوق التابلوه بالجانب الخاص بالراكب الأمامي



اسحب المقبض **4** لفتحها.

صندوق التابلوه هذا يمكنه أن يستوعب أوراق مقاس ...A4

داخل الغطاء، يتم توفير حجرة للأقلام والخرائط وما إلى ذلك.



يجب عدم وضع أي شيء على الأرضية (في الحيز الموجود أمام السائق)، ففي حالات مناورات الكبح المفاجئ للتوقف، قد تنزلق هذه الأشياء أسفل الدواسات وتعود استخدامها.

موضع حفظ الأغراض الشخصية بالكونسول الأوسط 5

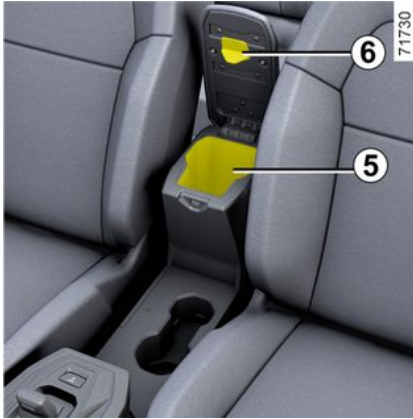

ارفع غطاء مسند الذراع المركزية **6**.

تجهيزات، منطقة تخزين مقصورة الركاب

مواضع حفظ الأغراض بالأبواب الأمامية 1



يجب عدم وضع أي شيء على الأرضية (في الحيز الموجود أمام السائق)، ففي حالات مناورات الكبح المفاجئ للتوقف، قد تنزلق هذه الأشياء أسفل الدواسات وتوقع استخدامها.

موضع حفظ الأغراض الشخصية في الكونسول الأوسط



عند القيادة، تأكد من أن الحاوية الموجودة في حامل الأكواب مغلقة بشكل صحيح حتى لا تتقلب. **خطر تلف المعدات الكهربائية وأو الإلكترونية المحيطة في حالة انسكاب السوائل.**

حقيبة تخزين الكونسول المركزي/منطقة الشحن بالحث 2



وفقاً لطرز السيارة، تم تجهيز المنطقة 3 بجهاز مغناطيسي 4 صمم للتثبيت هاتفك الذكي في مكانه، بشرط أن يكون مزوداً بتقنية مغناطيسية أو أن يكون مزوداً بحافظة (مغناطيسية) متوافقة. يتيح هذا النظام التثبيت المستقر مع تحسين شحن جهازك. للحصول على مزيد من المعلومات حول حالة الشحن، يرجى الرجوع إلى تعليمات الوسائط المتعددة.

معدات مقصورة الركاب

مقيس الملحقات التكميلية، ومنفضة السجائر،
ولاعة السجائر

1 مطفاة السجائر



يمكن تخزينها في المبيت 2 أو 4.
للفتح، ارفع الغطاء .

لتفريغها، قم بسحبها كلياً، فتنحدر منفضة السجائر من
موضعها.

إذا لم تكن سيارتك مزودة بولاعة
سجائر ومنفضة سجائر، فيمكنك
الحصول عليهما من أحد الوكلاء
المعتمدين.

ولاعات السجائر 3 و5 أو تبعاً لطرز السيارة،
6



عندما يكون الإشعال على وضع التشغيل، ادفع ولاعة
السجائر 3. تعود تلقائياً مع صوت خفيف فور توجيهها.
اسحبها. بعد الاستعمال أعدها إلى مكانها دون دفعها
حتى المصدر.

مقاييس الملحقات 3 و5 أو، تبعاً لطرز السيارة،
6

وقد تم توفير هذه المقاييس بهدف توصيل الملحقات
التكميلية التي اعتمدها القسم الفني.



قم بتوصيل الإكسسوارات بمصدر
طاقة سعته القصوى 120 وات
(12 فولت) فقط.



عند استخدام العديد من مقاييس
الإكسسوارات في آن واحد، يجب ألا يتجاوز
إجمالي طاقة الإكسسوارات المتصلة 180 وات.
خطر حدوث حريق.

معدات مقصورة الركاب

واقى من الشمس، مرآة، مقبض للإمساك

واقى الشمس 1 و 2



قم بخفض واقية الشمس 1 أو 2 على الزجاج الأمامي أو حررها وحركها نحو النافذة الجانبية.

مرايا الزينة 3



تبعاً لطرز السيارة، تكون واقيات الشمس مجهزة بمرآة الزينة.

ارفع الغطاء 4.

امسك المقبض الأمامي 5 والمقبض الخلفي 6 أو حسب طراز السيارة، 7

يمكن استخدامه لدعم الركاب أثناء سير السيارة.

لا تستخدمه للركوب أو للنزول من السيارة.

مقابض لتعليق الملابس 8



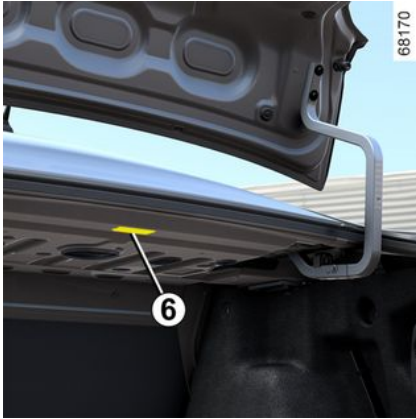

يضئ المصباح 6، عند فتح صندوق الأمتعة.



يضئ المصباح 5 عند فتح الغطاء.

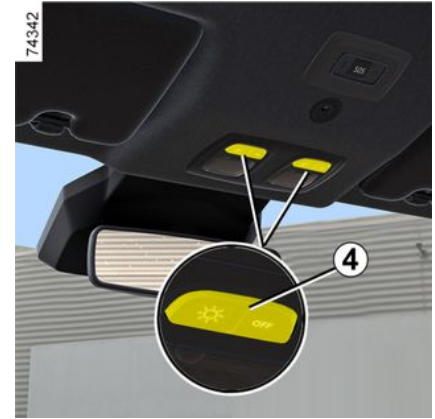

اضغط على المفتاح 4 لتمكين:

- الإضاءة المستمرة؛
- أو الإضاءة المؤقتة، التي يتم التحكم بها عن طريق فتح أحد الأبواب الأمامية، أو فتح أحد الأبواب الأربعة تبعاً لطرز السيارة. لا تنطفئ الإضاءة إلا عندما تغلق الأبواب المعنية جيداً؛
- وإلا يتم إيقاف تشغيل الضوء نهائياً.

مصابيح صندوق التابلوه

(حسب طراز السيارة)

الأنظمة الأوتوماتيكية لتشغيل الإضاءة الداخلية



(حسب طراز السيارة)

- يؤدي تحرير قفل الأبواب عن بعد إلى تأخير الإضاءة لمدة 30 ثانية تقريباً.
- إذا بقي أحد الأبواب مفتوحاً (أو غير مغلق جيداً)، فسيتم تشغيل الإضاءة لمدة تتراوح من دقيقة إلى 3 دقائق تقريباً.
- إذا كانت جميع الأبواب مغلقة عند تشغيل الإشعال، فستنطفئ الإضاءة تدريجياً.

الإضاءة الداخلية

مصباح السقف

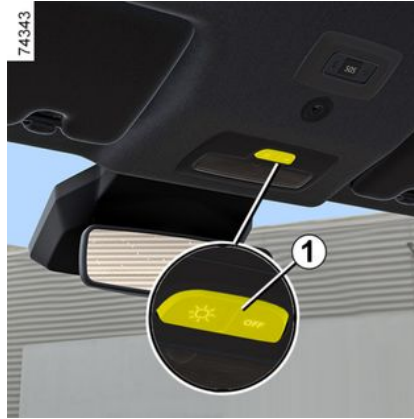

أدر المقبض 8 لأسفل أو ارفع النافذة للارتفاع المطلوب.



اضغط على المفتاح 1، أو حسب طراز السيارة، المفتاح 2 أو 3 لتمكين:

- الإضاءة المستمرة؛
- أو الإضاءة المؤقتة، التي يتم التحكم بها عن طريق فتح أحد الأبواب الأمامية، أو فتح أحد الأبواب الأربعة تبعاً لطراز السيارة. لا تنطفئ الإضاءة إلا عندما تغلق الأبواب المعنية جيداً؛
- وإلا يتم إيقاف تشغيل الضوء نهائياً.

مصابيح القراءة

(حسب طراز السيارة)

من المستحيل تشغيل النافذة الكهربائية

تم تجهيز النافذة الكهربائية بوضع الحماية من الحرارة: إذا ضغطت على مفتاح النافذة بشكل متكرر (عدة مرات خلال بضع دقائق)، فإنها تدخل في وضع الحماية (قفل النافذة في الوضع المغلق).

لإنهاء وضع الحماية من الحرارة، مع تشغيل الإشعال، لا تقم بأي إجراء على المفتاح لمدة تقارب 20 دقيقة. سيتم تعطيل الحماية تلقائيًا في نهاية هذه الفترة.

حتى ذلك الحين، استخدام النافذة الكهربائية محدود. بعد حوالي خمس دقائق ستتمكن من الضغط على المفتاح حتى أربع مرات خلال حوالي خمس دقائق.

ملاحظة: إذا تم إيقاف تشغيل المحرك قبل نهاية فترة العشرين دقيقة، يجب بدء الإجراء من البداية.

من المقاعد الخلفية



اضغط على المفتاح 7؛

جميع النوافذ المزودة بنافذة كهربائية تعمل بلمسة واحدة تلقائيًا.

عند قفل الأبواب من الخارج، إذا **ضغطت مع الاستمرار على زر القفل الموجود على البطاقة**، فسيتم إغلاق جميع النوافذ المزودة بنافذة كهربائية تعمل بلمسة واحدة تلقائيًا.

لا ينصح عندها بتشغيل النظام إلا إذا كان المستخدم يرى السيارة جيدًا مع عدم وجود أحد داخل السيارة.

وعند إغلاق النوافذ، تأكد من عدم

بروز أي عضو من جسدك

(كالذراع أو اليد أو غير ذلك)

خارج المركبة.

خطر التعرض لإصابة خطيرة.



سلامة الركاب الخلفيين

يمكن للسائق منع تشغيل النوافذ

الخلفية الكهربائية عن طريق

الضغط على المفتاح 4. تظهر

رسالة تأكيد بلوحة القيادة.

مسؤولية السائق

لا تدع المفتاح داخل المركبة عندما يكون بها

طفل أو شخص بالغ لا يمكنه الاعتماد على ذاته

بقدر كافٍ أو حيوان أليف، حتى ولو كان ذلك

لفترة قصيرة.

في الواقع، قد يتعرض هذا الطفل لخطر أو قد

يُعرض آخرين لخطر مثلًا بتشغيل المحرك أو

بتفعيل تجهيزات النوافذ الكهربائية أو أيضًا

بتأمين قفل الأبواب.

وفي حالة انحصار جزء من الجسم، قم على

الفور بعكس مسار النافذة من خلال الضغط على

المفتاح المناسب.

خطر التعرض لإصابات خطيرة.



وعند إغلاق النوافذ، تأكد من عدم

بروز أي عضو من جسدك

(كالذراع أو اليد أو غير ذلك)

خارج المركبة.

خطر التعرض لإصابة خطيرة.

خلل في التشغيل

في حالة عدم عمل وظيفة غلق النافذة، يتحول النظام إلى الطريقة العادية: اسحب المفتاح المعني بالقدر اللازم حتى يتم غلق النافذة بشكل كامل (النافذة تغلق شيئًا فشيئًا) واستمر في ذلك (باتجاه الغلق أيضًا) لمدة ثانية واحدة ثم أنزل النافذة وارفعها بشكل كامل وذلك لإعادة تهيئة النظام.

إذا لزم الأمر، استشر وكيل الماركة.

فتح/غلق نافذة التحكم عن بُعد

عند فتح الأبواب من الخارج، إذا **ضغطت مع الاستمرار على زر تحرير القفل الموجود على البطاقة**، فسيتم فتح

النوافذ الكهربائية

النوافذ الكهربائية

تعمل هذه الأنظمة مع تشغيل الإشعال أو إيقاف تشغيله، حتى يتم فتح أحد الأبواب الأمامية (لا يزيد عن حوالي 3 دقائق).



من ناحية مقعد الراكب الأمامي
اضغط على المفتاح 6؛



رافعات الزجاج الكهربائية تعمل مع مفتاح كونتاكت.

عند مقعد السائق

اضغط أو اسحب مفتاح إحدى النوافذ لخفضها أو رفعها
للارتفاع المرغوب.

1 لجهة السائق،

2 لجهة الراكب الأمامي؛

3 و 5 لركاب المقعد الخلفي.

سلامة الركاب

حسب طراز السيارة، يمكن للسائق إلغاء تنشيط تشغيل النوافذ الكهربائية للركاب الخلفي بالضغط على المفتاح 4. يتم عرض رسالة تأكيد على لوحة العدادات أو، حسب طراز السيارة، يضيء ضوء المؤشر المدمج في المفتاح.



مسؤولية السائق

لا تغادر السيارة عندما تكون البطاقة أو المفتاح في الداخل أبداً، ولا تترك طفلاً أو شخصاً بالغاً لا يمكنه الاعتماد على ذاته بقدر كافٍ أو حيواناً أليفاً في السيارة، حتى ولو كان ذلك لفترة قصيرة.

في الواقع، قد يتعرض هذا الطفل لخطر أو قد يُعرض آخرين لخطر مثلاً بتشغيل المحرك أو بتفعيل تجهيزات كالنوافذ الكهربائية أو أيضاً بتأمين قفل الأبواب.

وفي حالة انحصار جزء من الجسم، قم على الفور بعكس مسار النافذة من خلال الضغط على المفتاح المناسب.

خطر التعرض لإصابة خطيرة.

تجنب وضع شيء بحيث يضغط على نافذة مفتوحة جزئياً: خطر تعرض النافذة الكهربائية للضرر.



التشغيل بالنقر

هذا الوضع هو وظيفة إضافية بالنوافذ الكهربائية السابق شرحها.

اضغط لفترة وجيزة على مفتاح النافذة أو اسحبه إلى أقصى حد له: سيتم رفع أو خفض النافذة بالكامل. الضغط على المفتاح يوقف حركة النافذة.

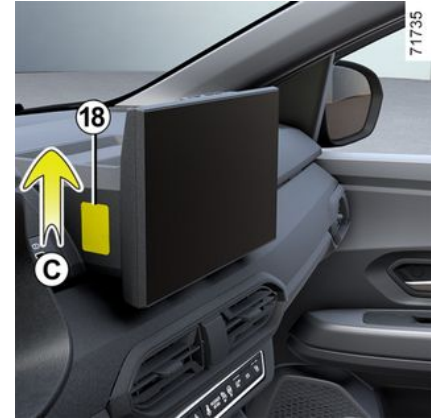

– ضع هاتفك على دعامة الهاتف **14** واضغط على المشبك **17**، ثم حرر المشبك **16** بحيث يتم تثبيت الهاتف في مكانه بين المشكين **16** و **17**. لإزالة دعامة الهاتف القابلة للإزالة **B**، قم بالعملية السابقة بترتيب عكسي للخطوات.

ملاحظة: يمكنك ضبط إمالة دعامة الهاتف **14** يدويًا إلى الوضع المطلوب.



71736

71741

71735

تأكد من أن قاعدة دعامة الهاتف مثبتة بشكل صحيح وأن الهاتف مثبت جيدًا في موضعه على دعامة الهاتف، بحيث لا يتم سقوطه على الركاب أثناء الدوران المفاجئ أو الكبح.



من أجل سلامتك، قم بإجراء أوضاع الضبط والسيارة متوقفة تمامًا.



استخدام الهاتف
ننصح أيضًا بضرورة التقيد دائمًا بالقوانين السارية والمتعلقة باستخدام هذه الأجهزة.



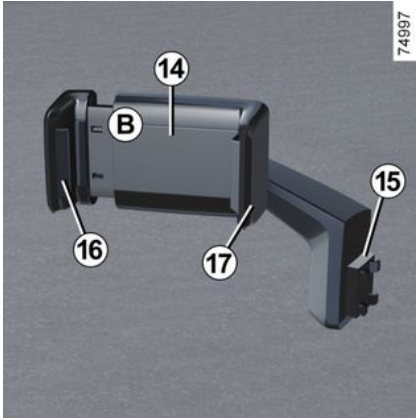

74997



74340

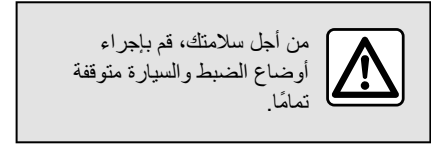

74339

4

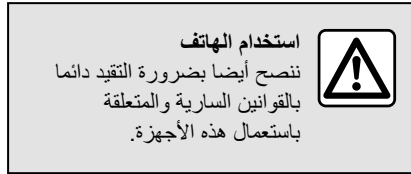

- في المركبات المجهزة لتناسب دعامة الهاتف القابلة للإزالة **B**، اتبع التعليمات التالية:
- أزل الغطاء **18** (الحركة **C**)؛
 - أرفق القاعدة **15** الخاصة بحامل الهاتف بالمكون **19** (الحركة **D**)؛
 - اسحب المشبك **16** إلى اليسار؛

حامل الهاتف القابل للإزالة **B**

في المركبات المجهزة لتناسب دعامة الهاتف القابلة للإزالة **B**، اتبع التعليمات التالية:

تأكد من أن الهاتف مثبت جيدًا في مكانه بين الدعامتين **11** و **12** قبل الاستخدام.

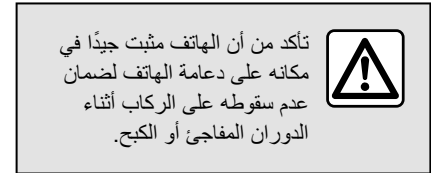

أجهزة الوسائط المتعددة

التحكم المدمج في الهاتف دون استخدام اليدين



استخدم الميكروفون **8** والتحكم في عمود التوجيه **4**.

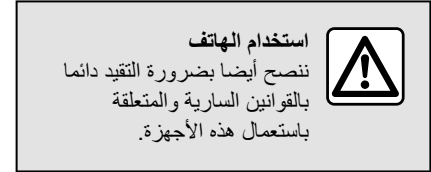

استخدام الهاتف
ننصح أيضا بضرورة التقيد دائما
بالقوانين السارية والمتعلقة
باستعمال هذه الأجهزة.

منطقة الشحن بالحث **9**



وفقاً لطرز السيارة، تم تجهيز المنطقة **9** بجهاز
مغناطيسي **248 ← C**.



عند القيادة، تأكد من أن الحاوية
الموجودة في حامل الأكواب مغلقة
بشكل صحيح حتى لا تنقلب.
خطر تلف المعدات الكهربائية و/أو الإلكترونية
المحيطة في حالة انسكاب السوائل.

حامل الهاتف **A**



في السيارات المجهزة، قم برفع الغطاء **10**، ضع
هاتفك **13** أفقيًا على الحامل **11** ثم قم بخفض الغطاء
10 مع إبقاء الهاتف في موضعه على الحامل **12**.

ملاحظة: يمكن أيضاً استخدام المقابس USB-C 2 لنقل البيانات.

إذا قمت بتوصيل كابل ملحق ما بمنفذ USB (مثال: كابل شحن الهاتف الذكي)، فتأكد من فصله عندما لا تكون بحاجة إليه.

خطر حدوث ماس كهربائي وتلف منفذ USB
في حالة ملامسة طرف الكابل لجسم معدني (مثل ولاعة السجائر، وغيرها).

الرجاء الرجوع إلى تعليمات الوسائط المتعددة لمزيد من المعلومات.

استخدام الهاتف

ننصح أيضاً بضرورة التقيد دائماً بالقوانين السارية والمتعلقة باستخدام هذه الأجهزة.



لا تصل إلا ملحقات تكميلية قدرتها 12 واط كحد أقصى.
خطر حدوث حريق.



منفذ الوسائط المتعددة



تُستخدم مقابس الوسائط المتعددة USB-C 2 و 7 لشحن الملحقات بقوة قصوى تبلغ 12 واط (5 فولت) لكل مقبس.

نظام الوسائط المتعددة



وجود وتركيب هذه التجهيزات يرتبط بالتجهيزات متعددة الوسائط للسيارة.

1. شاشة الوسائط المتعددة.
2. مقابس الوسائط المتعددة USB-C في الكونسول الأوسط.
3. مقبس الملحقات التكميلية ← 247.
4. زر التحكم في عمود التوجيه.
5. الأمر الصوتي.
6. مقبس الوسائط المتعددة.
7. مقابس الوسائط المتعددة USB-C للركاب الخلفيين (وفقاً لطرز السيارة).

فتحات التهوية والتدفئة والتكييف

(1) مقدار سائل التبريد الموجود في المركبة.	x.XXX كجم
(2) إمكانية الاحترار العالمي.	GWP xxxx
(3) المقدار في الوزن ومكافئ ثاني أكسيد الكربون.	مكافئ ثاني أكسيد الكربون x.XXX من الأطنان

معلومات إضافية

اعتمادًا على الملصق واعتمادًا على نوع سائل التبريد:

R-134a سائل التبريد

R-1234yf سائل التبريد

– (1) 0,450 كجم/0,465 كجم/0,520 كجم/
0,650 كجم

– (2) GWP 0.501

– (3) 0.0002 طن / 0.0003 طن

لا تفتح دورة مادة التبريد. لأنها
تمثل خطراً على العين والبشرة



قبل القيام بأي إجراء في حجرة
المحرك، يجب عليك إيقاف تشغيل
الإشعال ← 130 أو ← 131.



في حالة وجود بخار ماء، استخدم وظيفة "وضوح الرؤية" لإزالته، ومن ثم استخدم مكيف الهواء في الوضع التلقائي لإيقاف تكويبه مرة أخرى.



لا تُدخل شيئاً في دائرة تهوية السيارة (مثلاً في حالة وجود رائحة كريهة...).

خطر حدوث تردّي أو وقوع حريق.

الاستهلاك

من الطبيعي ملاحظة زيادة في استهلاك الوقود (خاصة داخل المدينة) أثناء استخدام مكيف الهواء بالنسبة للسيارات المجهزة بمكيف الهواء بدون الوضع الأوتوماتيكي، أوقف النظام عندما لا تكون في حاجة إليه.

بعض النصائح لتقليل الاستهلاك وبالتالي المساعدة في الحفاظ على البيئة

قم بالسير وفتحات التهوية مفتوحة بينما النوافذ مغلقة. إذا ظلت السيارة متوقفة لفترة في جو شديد الحرارة أو تحت أشعة الشمس الشديدة، فقم بتهويتها بضع دقائق من أجل طرد الهواء الساخن قبل تشغيل النظام.



استخدم نظام تكييف الهواء بشكل منتظم، حتى في حالة الطقس البارد، واحرص على تشغيله مرة واحدة على الأقل في الشهر لمدة 5 دقائق تقريباً.

الصيانة

راجع دفتر الصيانة الخاص بالسيارة لمعرفة الموعد الدوري للفحص.

خلل في التشغيل

بشكل عام، استشر وكيل الماركة الخاص بك في حالة وجود مظاهر خلل بالتشغيل.

– انخفاض أداء إزالة الصقيع أو إزالة الضباب أو أداء تكييف الهواء.

قد يكون السبب في ذلك هو انسداد خرطوشة فلتر المقصورة.

– **>1b>** يتم إنتاج هواء بارد.

تأكد من الوضع الصحيح للأزرار والحالة الجيدة للمصاهر وإذا لزم الأمر، أوقف النظام.

وجود ماء أسفل السيارة.

بعد تشغيل مكيف الهواء لفترة طويلة، من الطبيعي ملاحظة وجود ماء متكثف تحت السيارة. فهو نتاج لعملية التكييف.



لا تفتح دورة مادة التبريد. لأنها تمثل خطراً على العين والبشرة

السائل المُبرّد

61852



قد تحتوي دائرة سائل المبرد (التي تكون بعض المكونات بها مغلقة بإحكام) على غازات دفيئة مفلورة.

حسب طراز السيارة، ستجد المعلومات التالية على الملصق / داخل حجرة المحرك.

إن وجود المعلومات على الملصق وموقعها يعتمد على نوع السيارة.

أنواع سائل المبرد

(XXX) أنواع الزيت في دائرة مكيف الهواء

منتج سريع الاشتعال

راجع دليل مستخدم السيارة

الصيانة

فتحات التهوية والتدفئة والتكييف

في الوضع الأوتوماتيكي، يتحكم النظام في تشغيل أو إيقاف مكيف الهواء بالنظر للظروف المناخية الخارجية. اضغط على مفتاح **4** لفرض التثبيط (بضوء مصباح التحذير الفوقى) أو يتوقف تكييف الهواء (ينطفئ مصباح التحذير الفوقى).

تحتوي بعض الأزرار على ضوء تشغيل يشير إلى حالتها التشغيلية.

إذابة الجليد وإزالة بخار الماء عن الزجاج الخلفي

اضغط على زر **10**، بضوء مصباح المؤشر الفوقى. تتيح هذه الوظيفة سرعة إزالة بخار الماء أو إذابة الجليد عن الزجاج الخلفي وإذابة الجليد عن مرابيا الرؤية الخلفية (في السيارات المجهزة بها).

للخروج من هذه الوظيفة، اضغط على الزر **10** مرة أخرى. وإلا، فإن وظيفة إزالة بخار الماء ستوقف أوتوماتيكياً

تشغيل إعادة تدوير الهواء (مع عزل المقصورة)

679569



يتم تشغيل هذه الوظيفة أوتوماتيكياً، لكن يمكنك أيضاً تفعيلها يدوياً. في هذه الحالة، يتم تأكيد التشغيل من خلال مصباح تحذير فوق الزر **7**.

منع تكثف بخار الماء/إزالة الثلج يبقى في جميع الحالات ذات الأولوية على إعادة تدوير الهواء.

حالة خاصة:

- أثناء إعادة التدوير، يتم سحب الهواء في مقصورة الركاب وإعادة تدويره دون سحب الهواء الخارجي؛
- تتيح وظيفة إعادة تدوير الهواء العزل عن الأجواء الخارجية (أثناء السير في مناطق ملوثة و(الخ)؛
- بلوغ درجة الحرارة المطلوبة في مقصورة الركاب بفعالية أكبر.

الاستخدام اليدوي

اضغط على زر **7**، بضوء مصباح المؤشر الفوقى.

ملاحظة: من أجل منع النوافذ من الضبابية، قد يقوم النظام بالماء تنشيط الوظيفة تلقائياً. ينطفئ مصباح المؤشر المدمج في الزر **7**.

قد ينتج عن طول استخدام هذا الوضع روائح ناجمة عن عدم تجديد الهواء وكذلك تكون بخار ماء على النوافذ.

لهذا فنحن ننصح برجوعك إلى الوضع الأوتوماتيكي في أقرب وقت ممكن حين لا تعود هناك حاجة لتدوير الهواء، وذلك عن طريق الضغط على الزر **7**.

للخروج من هذه الخاصة، اضغط على الزر **7** مرة أخرى.

إيقاف التشغيل

أدر زر التحكم **1** إلى "OFF" لإيقاف النظام. للبدء،

أدر زر التحكم **1** مرة أخرى لضبط سرعة التهوية واضغط على الزر **8**.

تشغيل مكيف الهواء يؤدي إلى زيادة استهلاك الوقود (لذا قم بإيقافه عندما لا تحتاج إليه).

تكييف الهواء: معلومات ونصائح حول الاستخدام

نصائح الاستعمال

في بعض الأحيان، (المكيف متوقف وخاصة إعادة تدوير الهواء فعالة وسرعة التهوية صفر أو ضعيفة ...) يمكنك ملاحظة وجود بخار ماء على النوافذ والزجاج الأمامي للسيارة.

فتحات التهوية والتدفئة والتكييف

يمكنك ضبط سرعة التهوية دائماً عن طريق إدارة الزر
1 لزيادة سرعة التهوية أو خفضها.

ضبط درجة حرارة الهواء

حرك مفتاح التحكم 3 حسب درجة الحرارة المرغوبة.
ميزة خاصة: تسمح أعلى وأدنى إعدادات للنظام بإنتاج
أقصى مستويات درجات الحرارة الساخنة أو الباردة
("Hi" و "Lo").

تحدد درجات الحرارة المعروضة على
الشاشة المستوى المحدد والمطلوب من
الراحة.

عند بدء تشغيل السيارة، فإن زيادة أو خفض
القيمة المعروضة لا يعني أن درجة الحرارة
تصل إلى مستوى الراحة بسرعة أكبر. يظل
النظام يحسن من انخفاض أو ارتفاع درجة
الحرارة إلى الدرجة المثلى (لن تبدأ التهوية عند
أقصى سرعة على الفور: بل تزيد تدريجياً). قد
يستغرق هذا مدة تتراوح بين ثوانٍ معدودة وعدة
دقائق.

بشكل عام يجب أن تبقى فتحات التهوية بلوحة
التابلوه مفتوحة دائماً، إلا في الحالات الخاصة.

وظيفة «الرؤية الواضحة»

اضغط على زر 2، يضيء مصباح المؤشر الفوقى.
تؤدي هذه الوظيفة إلى إزالة الصقيع وإزالة بخار الماء
سريعاً عن كل من الزجاج الأمامي والزجاج الخلفي
والنوافذ الجانبية الأمامية ومرآيا الرؤية الخلفية
الخارجية (حسب طراز السيارة). يقوم تلقائياً بتنشيط
وظائف تكييف الهواء وإزالة الجليد من الشاشة الخلفية.

ملاحظة: يقوم تلقائياً بإلغاء تنشيط إعادة تدوير الهواء.
اضغط على زر 2 لإيقاف تشغيل الشاشة الخلفية
المدفأة. ينطفئ مصباح المؤشر الفوقى.

**للخروج من هذه الوظيفة، اضغط على الزر 2 أو 8
أو عدّل سرعة التهوية من خلال إدارة عنصر التحكم
1.**

تعديل توزيع الهواء في مقصورة الركاب

67959



قم بتشغيل عنصر التحكم 5 وفقاً لتوزيع الهواء
المطلوب. ضوء الكنترول المدمج بالزر الذي تم اختياره
يضئ.

يمكن الجمع بين وضعين في آن واحد.

ومن ثم يتم توجيه تدفق الهواء نحو فتحات



إزالة بخار الماء عن الزجاج الأمامي والنوافذ
الجانبية.

يتم توزيع تدفق الهواء بين فتحات إزالة البخار
بالجانب الأمامي وفتحات إزالة البخار بالزجاج الأمامي
وموضع القدمين.



يأتي تدفق الهواء بشكل أساسي من خلال
فتحات التهوية الموجودة عند أقدام الركاب (أسفل لوحة
القيادة / أو أسفل المقاعد الأمامية).



يتم توجيه الهواء نحو فتحات التهوية بلوحة
التابلوه ومواقع أقدام الركاب.



يتم توجيه تدفق الهواء بشكل أساسي من
فتحات التهوية في لوحة القيادة وفتحات التهوية
المركزية للركاب الخلفيين.

تشغيل أو إيقاف مكيف الهواء

67959





يتم توجيه تدفق الهواء بالكامل نحو فتحات إزالة بخار الماء عن الزجاج الأمامي والنوافذ الجانبية الأمامية.

تشغيل أو إيقاف مكيف الهواء

يتم تشغيل تكييف الهواء (إضاءة المؤشر) أو إيقاف تشغيله (إضاءة المؤشر) باستخدام الزر **2** لا يمكن التشغيل إذا كان عنصر التحكم **3** مضبوط على **0**.

يتيح استخدام مكيف الهواء:

- خفض درجة الحرارة داخل مقصورة الركاب؛
- إزالة بخار الماء بشكل أسرع.
- لا يعمل مكيف الهواء عندما تكون درجة الحرارة الخارجية منخفضة.

مكيف الهواء الأوتوماتيكي.

أزرار التحكم

67959



11. عرض سرعة التهوية.

تشغيل الوضع الأوتوماتيكي

يضمن نظام مكيف الهواء الأوتوماتيكي (إلا في ظروف الاستخدام الاستثنائية) الحصول على جو مريح في مقصورة الركاب والحفاظ على مستوى جيد للرؤية مع ترشيد الاستهلاك. يقوم النظام بضبط سرعة التهوية وتوزيع الهواء وإعادة تدوير الهواء وتشغيل أو إيقاف مكيف الهواء ودرجة حرارة الهواء.

AUTO: يُحسّن مستوى الراحة المُحدّد وفقاً للظروف الخارجية. اضغط على الزر **8**. يضيء مصباح المؤشر المدمج في الزر **8**.

ضبط سرعة مروحة التهوية

67959



في الوضع الأوتوماتيكي، يختار النظام سرعة التهوية المثلى لبلوغ مستوى الراحة المطلوب والمحافظة عليه.

(حسب طراز السيارة)

1. ضبط سرعة التهوية.
2. وظيفة "الرؤية الواضحة".
3. ضبط درجة حرارة الهواء.
4. تشغيل مكيف الهواء أو إيقاف تشغيله.
5. ضبط توزيع الهواء في مقصورة الركاب.
6. عرض وضع توزيع الهواء.
7. تشغيل وضع عزل مقصورة القيادة/تدوير الهواء.
8. الوضع الأوتوماتيكي.
9. عرض درجة الحرارة.
10. إزالة الثلج/إزالة الضباب عن الزجاج الخلفي، ومرابا الرؤية الخلفية وفقاً لنوع السيارة.

تشغيل مكيف الهواء يؤدي إلى زيادة استهلاك الوقود (لذا قم بإيقافه عندما لا تحتاج إليه).

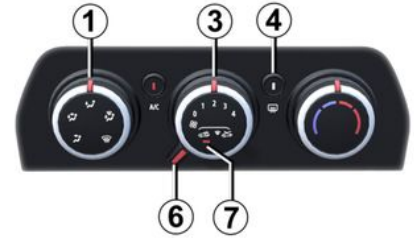

تتيح إعادة تدوير الهواء:

- الانعزال عن الجو الخارجي (مثل السير في منطقة ملوثة وخلافها)؛
- بلوغ درجة الحرارة المطلوبة في مقصورة الركاب بفعالية أكبر.

إزالة بخار الماء سريعاً

أدر عناصر التحكم **1** و **3** و **6** على الأوضاع:

- إزالة الضباب ؛
- سرعة المروحة القصوى؛
- الهواء الخارجي.

يؤدي استعمال المكيف إلى الإسراع بعملية إزالة بخار الماء.

الزجاج الخلفي الدافئ



بينما يعمل المحرك، اضغط على الزر **4** (فيضيء مصباح التحذير).

حسب نوع السيارة، تضمن هذه الوظيفة إزالة الصقيع وإزالة بخار الماء عن الزجاج الخلفي ومرايا الرؤية الخلفية الخارجية.

تبعاً لطرز السيارة، يتم إيقاف التشغيل:

- وبعد فترة زمنية يحددها النظام (يختفي ضوء المؤشر)؛
- بالضغط على الزر **4** مرة أخرى (يختفي ضوء المؤشر).

يضيء مصباح التحذير **7** لتأكيد التشغيل.
في هذه الحالة يُعاد تدوير الهواء الموجود في المقصورة دون سحب هواء خارجي.

i قد يؤدي الاستخدام المطول لإعادة تدوير الهواء إلى تكوّن تكثف بخار على النوافذ الجانبية والزجاج الأمامي والشعور بعدم الراحة بسبب نقص الهواء النقي في مقصورة الركاب.
لذلك نوصيك بالعودة إلى الوضع العادي (الهواء الخارجي) بمجرد عدم الحاجة إلى وظيفة إعادة تدوير الهواء، عن طريق تدوير وحدة التحكم **6** إلى اليمين.

توزيع الهواء في مقصورة الركاب



قم بإدارة عنصر التحكم **1** لتحديد خيار التوزيع المراد.

 يتم توجيه تدفق الهواء نحو فتحات التهوية بلوحة القيادة.

 يتم توجيه الهواء نحو فتحات التهوية بلوحة التابلوه ومواقع أقدام الركاب.

 يأتي تدفق الهواء بشكل أساسي من خلال فتحات التهوية الموجودة عند أقدام الركاب (أسفل لوحة القيادة / أو أسفل المقاعد الأمامية).

 يتم توزيع تدفق الهواء بين فتحات إزالة البخار بالجانب الأمامي وفتحات إزالة البخار بالزجاج الأمامي وموضع القدمين.



يتم توجيه تدفق الهواء بالكامل نحو فتحات إزالة بخار الماء عن الزجاج الأمامي والنوافذ الجانبية الأمامية.

النظام B

67958

ضبط درجة حرارة الهواء

حرك مفتاح التحكم **5** حسب درجة الحرارة المرغوبة. كلما اتجه المفتاح نحو المنطقة الحمراء، ارتفعت درجة الحرارة.

ضبط سرعة مروحة التهوية

حرك المفتاح **3** من 0 إلى 4. كلما كانت وضعية زر التحكم جهة اليمين، كانت كمية الهواء المدفوعة كبيرة. لإيقاف الهواء من دخول مقصورة الركاب، اضبط عنصر التحكم **3** على "0".

عندما يتوقف النظام: تكون سرعة التهوية في مقصورة القيادة صفر (عند توقف السيارة)، يمكنك أن تشعر بتيار هواء خفيف عندما تتحرك السيارة.

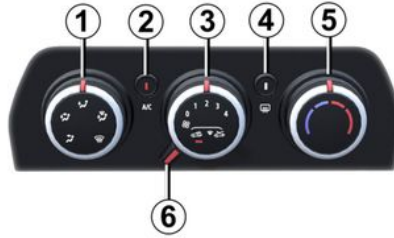

تشغيل أو إيقاف مكيف الهواء

يتم تشغيل تكييف الهواء (إضاءة المؤشر) أو إيقاف تشغيله (إضاءة المؤشر) باستخدام الزر **2** لا يمكن التشغيل إذا كان عنصر التحكم **3** مضبوط على 0.

يتيح استخدام مكيف الهواء:

- خفض درجة الحرارة داخل مقصورة الركاب؛
- إزالة بخار الماء بشكل أسرع.
- لا يعمل مكيف الهواء عندما تكون درجة الحرارة الخارجية منخفضة.

عناصر التحكم

يتوقف وجود أزرار تحكم على تجهيزات السيارة.

1. توزيع الهواء.
 2. تشغيل مكيف الهواء أو إيقاف تشغيله.
 3. ضبط سرعة التهوية.
 4. إزالة الثلج/إزالة الضباب عن الزجاج الخلفي، ومرآيا الرؤية الخلفية وفقاً لنوع السيارة.
 5. ضبط درجة حرارة الهواء.
 6. تشغيل وضع عزل مقصورة القيادة/تدوير الهواء.
- معلومات ونصائح الاستخدام ← 235.



يُمكن أن يؤدي الاستخدام المطول لوحدة التحكم هذه في الوضع 0 إلى تكون تكاثف على النوافذ الجانبية والزجاج الأمامي وحدوث مشاكل نتيجة استخدام هواء غير مُتجدد في مقصورة الركاب.



تشغيل مكيف الهواء يؤدي إلى زيادة استهلاك الوقود (لذا قم بإيقافه عندما لا تحتاج إليه).

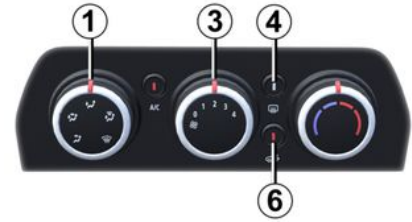

- الانعزال عن الجو الخارجي (مثل السير في منطقة ملوثة وخلافها)؛
- بلوغ درجة الحرارة المطلوبة في مقصورة الركاب بفعالية أكبر.

إزالة بخار الماء سريعاً

أدر عناصر التحكم **1** و **3** و **6** على الأوضاع:

- إزالة الضباب ؛
- سرعة المروحة القصوى؛
- الهواء الخارجي.

يؤدي استعمال التكييف إلى تسريع عملية إزالة بخار الماء.

الزجاج الخلفي الدافئ

 **بينما يعمل المحرك، اضغط على الزر 4** (فيضياء مصباح التحذير).

تضمن هذه الوظيفة إزالة الصقيع وإزالة بخار الماء عن الزجاج الخلفي وتبعا لطرز السيارة مرايا الرؤية الخلفية الكهربائية الكهربائية للمذيبة للجليد.

تبعا لطرز السيارة، يتم إيقاف التشغيل:

- وبعد فترة زمنية يحددها النظام (يختفي ضوء المؤشر)؛
- بالضغط على الزر **4** مرة أخرى (يختفي ضوء المؤشر).

يضئ ضوء التحذير الموجود على الزر **6** لتأكيد تشغيله.

في هذه الحالة يُعاد تدوير الهواء الموجود في المقصورة دون سحب هواء خارجي.

 قد يؤدي الاستخدام المطول لإعادة تدوير الهواء إلى تكوّن تكثف بخار على النوافذ الجانبية والزجاج الأمامي والشعور بعدم الراحة بسبب نقص الهواء النقي في مقصورة الركاب. نوصي عندئذ بالعودة إلى الوضع العادي (الهواء الخارجي)، وذلك عن طريق الضغط على الزر **6** بمجرد عدم الحاجة إلى إعادة تدوير الهواء.

تتيح إعادة تدوير الهواء:

توزيع الهواء في مقصورة الركاب



قم بإدارة عنصر التحكم **1** لتحديد خيار التوزيع المراد.

 يتم توجيه تدفق الهواء نحو فتحات التهوية بلوحة القيادة.

 يتم توجيه الهواء نحو فتحات التهوية بلوحة التابلوه ومواقع أقدام الركاب.

 يأتي تدفق الهواء بشكل أساسي من خلال فتحات التهوية الموجودة عند أقدام الركاب (أسفل لوحة القيادة و / أو أسفل المقاعد الأمامية).

 يتم توزيع تدفق الهواء بين فتحات إزالة البخار بالجانب الأمامي وفتحات إزالة البخار بالزجاج الأمامي وموضع القدمين.

نظام تدفئة، تكييف الهواء اليدوي

النظام A

67957

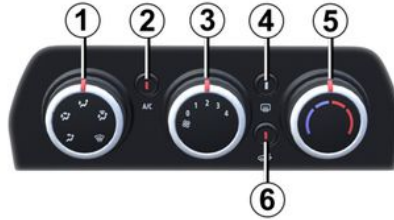

ضبط درجة حرارة الهواء

حرك مفتاح التحكم 5 حسب درجة الحرارة المرغوبة. كلما اتجه المفتاح نحو المنطقة الحمراء، ارتفعت درجة الحرارة.

ضبط سرعة مروحة التهوية

حرك المفتاح 3 من 0 إلى 4. كلما كانت وضعية زر التحكم جهة اليمين، كانت كمية الهواء المدفوعة كبيرة. لإيقاف الهواء من دخول مقصورة الركاب، اضبط عنصر التحكم 3 على "0".

عندما يتوقف النظام: تكون سرعة التهوية في مقصورة القيادة صفر (عند توقف السيارة)، يمكنك أن تشعر بتيار هواء خفيف عندما تتحرك السيارة.



منافذ سخان Footwell للركاب 12.



يُمكن أن يؤدي الاستخدام المطول لوحدة التحكم هذه في الوضع 0 إلى تكون تكاثف على النوافذ الجانبية والزجاج الامامي وحدوث مشاكل نتيجة استخدام هواء غير متجدد في مقصورة الراكب.

عناصر التحكم

1. يتوقف وجود أزرار تحكم على تجهيزات السيارة. توزيع الهواء.
 2. تشغيل مكيف الهواء أو إيقاف تشغيله.
 3. ضبط سرعة التهوية.
 4. إزالة الثلج/إزالة الضباب عن الزجاج الخلفي، ومرابا الرؤية الخلفية وفقاً لنوع السيارة.
 5. ضبط درجة حرارة الهواء.
 6. تشغيل وضع عزل مقصورة القيادة/تدوير الهواء.
- معلومات ونصائح الاستخدام ← 235.



لا تُدخل شيئاً في دائرة تهوية السيارة (مثلاً في حالة وجود رائحة كريهة...).

خطر حدوث تردّي أو وقوع حريق.

التوجيه

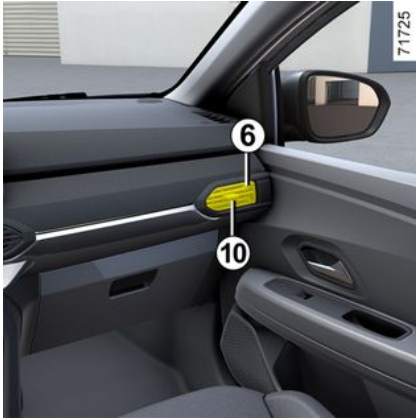

فتحات التهوية الوسطى 4 والجانبية 1 و 6



4

لا تثبت أي أجسام في فتحات التهوية (مثل أداة تثبيت الهاتف).
خطر إلحاق ضرر بالسيارة



فتحات التهوية 4

حرك المؤشر 11 إلى الاتجاه المرغوب.

كمية الهواء المتدفقة:

فتحة التهوية 1

للفتح: حرك المؤشر 10 إلى اليمين.

للإغلاق: حرك المؤشر 10 إلى اليسار، إلى أقصى حد له.

فتحة التهوية 6

للفتح: حرك المؤشر 10 إلى اليسار.

للإغلاق: حرك المؤشر 10 إلى اليمين، إلى أقصى حد له.

لمقاومة الروائح الكريهة داخل سيارتك، لا تستخدم إلا الأنظمة المخصصة لهذا الغرض. استشر وكيل الماركة.



لا تُدخل شيئاً في دائرة تهوية السيارة (مثلاً في حالة وجود رائحة كريهة...)
خطر حدوث تردي أو وقوع حريق.



المقاعد الخلفية

(حسب طراز السيارة)

فتحات التهوية والتدفئة والتكييف

- 1 فتحة تهوية جانبية يسرى
- 2 فتحة إزالة بخار الماء عن النافذة الجانبية جهة اليسار
- 3 فتحات إزالة بخار الماء عن الزجاج الأمامي
- 4 فتحات التهوية الوسطى
- 5 مخارج منظم الغبار من النافذة الجانبية اليمنى
- 6 فتحة تهوية جانبية اليمنى
- 7 فتحات مدفأة موضع الأقدام للركاب الأماميين.
- 8 لوحة أزرار التحكم
- 9 مخارج تدفئة موضع أقدام الركاب الخلفيين (بناءً على طراز السيارة)

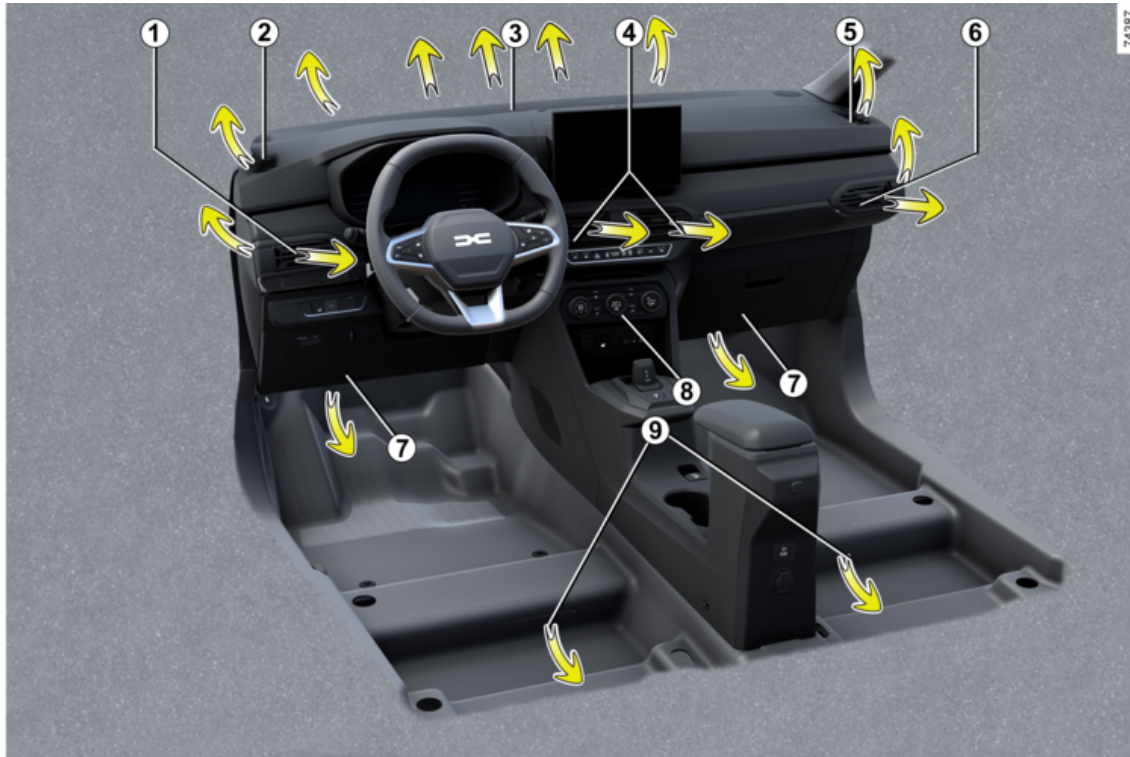

تشغيل الوضع الأوتوماتيكي

عندما يكون النظام قيد التشغيل، يتم تنشيط الوضع التلقائي.

تبدأ مكالمة الطوارئ تلقائيًا في حالة وقوع حادث تطلب تنشيط المعدات الوقائية (شدادات حزام الأمان airbag وغيرها).

الوضع اليدوي

يتم إجراء مكالمة طوارئ من خلال:

– الضغط مع الاستمرار على الزر **2** لمدة لا تقل عن ثلاث ثوانٍ؛

أو
– الضغط على الزر **2** خمس مرات في غضون 10 ثوانٍ.

في حالة الضغط غير المقصود على الزر، يمكن إلغاء المكالمة بالضغط مع الاستمرار على الزر **2** لمدة ثانيتين تقريبًا قبل توصيل المكالمة بمركز الاتصالات. بمجرد إنشاء المكالمة، فمركز الاتصالات وحده هو من يمكنه إنهاؤها.

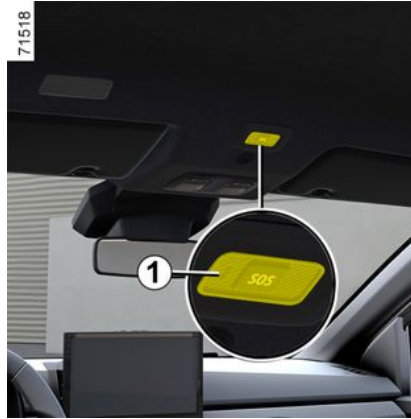

خلل في التشغيل

في بعض الحالات، قد لا تعمل وظيفة مكالمات الطوارئ (مثل عندما تكون البطارية ضعيفة). عندما يكتشف النظام خطأ في التشغيل، يظهر ضوء التحذير **1** باللون الأحمر لأكثر من 30 دقيقة. استشر وكيل الماركة في أقرب وقت ممكن.



يعمل هذا النظام ببطارية مخصصة. عمر البطارية الافتراضي 4 سنوات تقريبًا (بضيء المصباح التحذيري **1** باللون الأحمر لإخطارك). استشر وكيل الماركة.



لضمان سلامتك والتشغيل السليم للنظام، يجب إجراء أي عمل في البطارية (الإزالة، الفصل، وما إلى ذلك) بواسطة فني مختص. خطر الإصابة بحروق شديدة أو صدمات كهربائية.

يجب الالتزام بالفترات الزمنية للاستبدال (عدم تجاوزها) المقررة في مستند الصيانة. البطارية من نوع خاص. لذا، يُرجى التأكد من استبدالها ببطارية من نفس النوع. استعن بأحد وكلاء الماركة.



ودون ميزة مكالمة الطوارئ، لا يمكن تعقب النظام ولن يكون تحت المراقبة المستمرة. تُمحي البيانات تلقائيًا وباستمرار، ويخزن النظام فقط آخر ثلاثة أوضاع للسيارة. تُرسل البيانات فقط في حالة مكالمة الطوارئ. تُعامل البيانات المرسلَة إلى مركز المكالمات وفقًا لقوانين حماية البيانات الشخصية المعمول بها في البلد التي تقطن فيها. يخزن النظام بيانات تاريخ النشاط لمدة 13 ساعة فقط. يحق لملاك السيارات الوصول إلى بياناتهم ويمكنهم طلب تصحيح البيانات أو حذفها أو التأكد من تأمينها.

مكالمة الطوارئ

إذا كانت السيارة مجهزة، يمكن استخدام وظيفة تسمح بالاتصال (بدون أي رسوم) تلقائياً أو يدوياً بخدمات الطوارئ في حالة وقوع حادث أو مرض، مما يؤدي إلى تقليل الوقت الذي تستغرقه خدمات الطوارئ هذه للوصول إلى الموقع.

ملاحظة: وظيفة مكالمة الطوارئ قيد التشغيل:

- في الدول المشمولة ببنية تحتية للاتصالات من النوع 2G والنوع 3G أو، حسب طراز السيارة، النوع 4G وخدمات الطوارئ التليماتية المرتبطة بها المتوافقة مع النظام؛
- اعتماداً على تغطية الشبكة في المنطقة الجغرافية التي تتم فيها قيادة السيارة.

إذا كنت تستخدم وظيفة مكالمة الطوارئ للإبلاغ عن حادث شاهدته، فهذا يعني ضرورة توقفك في أنسب مكان حسب حركة المرور للسماح لخدمات الطوارئ بتحديد موقع سيارتك وبالتالي موقع الحادث المبلغ عنه. احترام القوانين المحلية في جميع الأحوال.

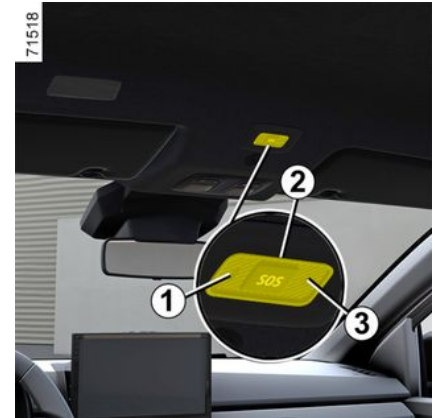

1. مصباح تحذير تشغيل النظام:

- أخضر: يعمل

(مثل النظام والشبكة المتاحة)؛

- إيقاف: لا يعمل

(على سبيل المثال، الشبكة غير متوفرة)؛

- ضوء أحمر: عطل في التشغيل

- وميض أخضر: الاتصال قيد التقدم.

2. زر SOS؛

3. الميكروفون؛

4. السماعة.



استخدم مكالمات الطوارئ فقط في حالات الطوارئ إذا تعرضت لحادث أو شاهدته أو إذا شعرت بالمرض.

في حالة وقوع حادث، إذا سمح الموقع والظروف المرورية، فابق بالقرب من السيارة حتى تتمكن من الرد على مركز الاتصالات بسرعة عند الضرورة.

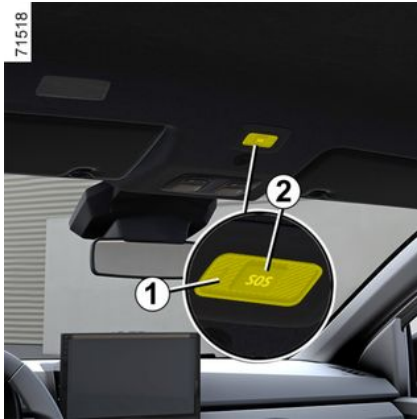

يتم دوماً إجراء المكالمة كما يلي:

- بدء المكالمة مع خدمات الطوارئ؛
 - يتم إرسال البيانات المتعلقة بالحادث (لوحة الشركة المصنعة، وقت المكالمة، آخر المواقع، اتجاه السيارة، إلخ)؛
 - يتم الاتصال الصوتي مع خدمات الطوارئ؛
 - يتم الاتصال بمساعدة الطوارئ عند الضرورة.
- يوجد وضعان لمكالمات الطوارئ:
- الوضع الأوتوماتيكي؛
 - الوضع اليدوي.

١ صيانة/إصلاح النظام

– في حال حدوث تصادم، قد تتغير محاذاة المستشعرات فوق الصوتية، وقد يتأثر تشغيلهما تبعًا لذلك. أوقف تنشيط الوظيفة واستشر أحد الموزعين المعتمدين.
– يجب تنفيذ أي أعمال في نطاق المنطقة التي تقع فيها المستشعرات فوق الصوتية (إصلاحات، عمليات استبدال، وما إلى ذلك) بواسطة فني مؤهل.

الموزع المعتمد فقط هو المؤهل لصيانة النظام.

اضطراب النظام

يمكن أن تؤدي بعض الظروف إلى حدوث تلف في تشغيل النظام أو إعاقته، على سبيل المثال:

- سوء الأحوال الجوية (الأمطار، أو الثلوج، أو الأمطار الثلجية، أو الجليد الأسود، وما إلى ذلك)؛
- بعض أنواع الضوضاء (دراجة نارية، أو شاحنة، أو جهاز الحفر الهوائي، وما إلى ذلك)؛
- تركيب خطاف أو كرة غير متوافقة.

خطر التنبيهات الخاطئة أو غياب التحذيرات

إذا كان النظام يتصرف بشكل غير طبيعي، فاستشر وكيلًا معتمدًا.

تقييد تشغيل النظام

- ينبغي أن تبقى مناطق الكشف بالموجات فوق الصوتية نظيفة وخالية من أي تعديلات لضمان التشغيل السليم للنظام.
- قد لا يتعرف النظام على الأجسام الصغيرة التي تتحرك بالقرب من السيارة (الدراجات البخارية، الدراجات الهوائية، المشاة، إلخ).
- قد لا يكتشف النظام العوائق القريبة للغاية من السيارة.
- قد لا يصدر النظام تحذيرًا عندما تكون العوائق أو السيارات الأخرى التي تسير بسرعة مختلفة جدًا.
- في حالة حدوث تغيير في المسار أثناء المناورة، قد يكون هناك استجابة متأخرة لخطر الاصطدام بعائق.

حالات خاصة

يمكنك إلغاء تنشيط التنبيهات الصوتية يدويًا أو، حسب طراز السيارة، منطقة الكشف المعنية، في الحالات التالية:

- في حال تركيب معدات الجر أو الحمل أو القطر التي لا يتعرف عليها النظام في مقدمة المستشعرات فوق الصوتية؛
 - أجهزة الاستشعار بالموجات فوق الصوتية تالفة.
- ملاحظة:** إذا تم إلغاء تنشيط الصوت، فستستمر الشاشات في تحذيرك.

خلل في التشغيل

عندما يكتشف النظام عطل تشغيلي:

- إما أن يصدر صافرة لحوالي ثلاث ثوان تقريبًا، في كل مرة يتم فيها تعشيق ترس الرجوع للخلف، ويكون مصحوبًا بالرسالة "تحقق من استشعارات الركن" المعروضة على لوحة أجهزة القياس؛
 - أو لا يصدر النظام أي صوت (ما لم يتم إلغاء تنشيطه عمدًا) أو لا توجد شاشة عند تعشيق ترس الرجوع للخلف.
- تأكد من نظافة المستشعرات فوق الصوتية الخاصة بك. إذا استمر العطل، فاستشر وكيل الماركة.



عندما تسير المركبة بسرعة أقل من 10 كم/ساعة تقريبًا، قد تؤدي بعض أصوات الضوضاء (المنبعثة من دراجة نارية، أو شاحنة، أو المثقاب الهوائي، إلخ) إلى إطلاق تحذيرات صوتية لنظام مساعد الركن.

من أجل سلامتك، قم بإجراء أوضاع الضبط والسيارة متوقفة تمامًا.



مع كل مرة يتم فيها تشغيل السيارة، تحافظ هذه الوظيفة على الوضع المحدد في آخر مرة تم فيها إيقاف تشغيل المحرك.



الإعدادات من شاشة الوسائط المتعددة 3



أثناء توقف السيارة، من نطاق "السيارة" على شاشة الوسائط المتعددة 3، اضغط على القائمة "مساعد الركن".

الرجاء الرجوع إلى تعليمات الوسائط المتعددة لمزيد من المعلومات.

الإعدادات من الكمبيوتر الموجود على متن السيارة 4 (حسب طراز السيارة)



– عند توقف السيارة، اضغط على المفتاح 5 عدة مرات حسب الضرورة للوصول إلى علامة تبويب "



أو

– اضغط على عنصر التحكم 5 وعنصر التحكم 6 أو 7 بشكل متكرر للوصول إلى علامة



التبويب

– وفقًا لطراز السيارة، اضغط على المفتاح 8 "OK".

– اضغط على عنصر التحكم 6 أو 7 للوصول إلى



القائمة

– اضغط على عنصر التحكم 6 أو 7 بشكل متكرر للوصول إلى القائمة "مساعد القيادة"، ثم اضغط على

المفتاح 8 "OK"؛

– اضغط على عنصر التحكم 6 أو 7 للوصول إلى

القائمة "ركن السيارة"، ثم اضغط على المفتاح 8

"OK"؛

– اضغط على عنصر التحكم 6 أو 7 بشكل متكرر

لتحديد الإعداد، ثم اضغط على المفتاح 8 "OK".

إلغاء تنشيط صوت النظام

(حسب طراز السيارة)

تنشيط أو إلغاء تنشيط صوت التحكم في مسافة وقوف السيارة.

ملاحظة: إذا قمت بكتف الصوت، عند الاقتراب من العائق، سيتم تنبيهك فقط من خلال الشاشة.

مستوى صوت نظام التحكم في مسافة وقوف السيارة

اضبط مستوى صوت مساعد الركن باستخدام شريط مستوى الصوت.



مع كل مرة يتم فيها تشغيل السيارة، تحافظ هذه الوظيفة على الوضع المحدد في آخر مرة تم فيها إيقاف تشغيل

المحرك.

في حالة حدوث تغيير في المسار أثناء إحدى المناورات، فقد يتأخر إرسال إشارة بخطر الاصطدام بعائق.



تنشيط/إلغاء التنشيط

تنشيط أو إلغاء تنشيط النظام من شاشة الوسائط المتعددة 3



ملاحظة: حسب طراز السيارة، لا يمكن إلغاء تنشيط منطقة الكشف الخلفية.

تنشيط، إلغاء تنشيط النظام من كمبيوتر السيارة 4
(حسب طراز السيارة)



– أثناء توقف السيارة، اضغط على المفتاح 5 عدة مرات حسب الضرورة حتى تصل إلى علامة



أو

– اضغط على المفتاح 5 وعنصر التحكم 6 أو 7

بشكل متكرر للوصول إلى علامة التثبيت ؛

– اضغط على المفتاح 8 "OK"
– اضغط على عنصر التحكم 6 أو 7 للوصول إلى

القائمة ؛ ثم اضغط على المفتاح 8 "OK"؛

– اضغط على عنصر التحكم 6 أو 7 للوصول إلى القائمة "مساعد القيادة"، ثم اضغط على المفتاح 8 "OK"؛

– اضغط على عنصر التحكم 6 أو 7 للوصول إلى القائمة "ركن السيارة"، ثم اضغط على المفتاح 8 "OK"؛

– اضغط على المفتاح 8 "OK" مجددًا لتنشيط الوظيفة أو لإلغاء تنشيطها:

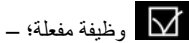

وظيفة مفعلة؛

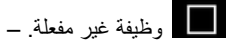

وظيفة غير مفعلة. –

ملاحظة: حسب طراز السيارة، لا يمكن إلغاء تنشيط منطقة الكشف "الخلفية".

إبطال فاعلية نظام المساعدة على صف السيارة

يتم إبطال فاعلية النظام تلقائياً:

– عندما تكون سرعة المركبة أعلى من 6 أميال في الساعة تقريباً (10 كم/ساعة)؛

– حسب طراز السيارة، عندما تكون السيارة متوقفة لأكثر من 5 ثوان تقريباً وتم اكتشاف عائق (على سبيل المثال وسط ازدحام المرور، إلخ)؛

– عندما تكون السيارة في وضع محايد بالنسبة لنقاط الحركة اليدوية، أو في الوضع N أو P بالنسبة لنقاط الحركة الأوتوماتيكية؛
– عند اكتشاف خطأ التشغيل.

ملحوظة: حسب طراز السيارة، إذا كانت السيارة

مزودة بقضيب سحب معترف به من قبل النظام، يتم إلغاء تنشيط وظيفة مساعد الركن الخلفية فقط.

اكتشاف العوائق

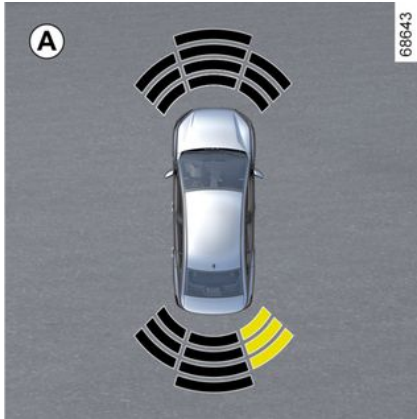

688643

النظام قادر على اكتشاف معظم العوائق الموجودة بالقرب من الخلف، حسب طراز المعدات، بالقرب من مقدمة السيارة وجانبيها.

سيزداد تردد الإشارة الصوتية مع اقتراب السيارة من العائق، حتى يصبح صوتًا مستمرًا على بُعد حوالي 20 سم من العائق المكتشف على الجانبين، وعلى بُعد حوالي 30 سم من العائق المكتشف في الأمام أو الخلف.

حسب طراز السيارة، يتم عرض المنطقة التي تم اكتشاف العائق فيها (الشاشة A). حسب طراز السيارة، يتم عرض المنطقة باللون الأخضر أو البرتقالي (أو الأصفر حسب طراز السيارة) أو الأحمر، حسب مدى قرب العائق المكتشف.

يُقْبَل أي ملحق يتم تركيبه على الجزء الخلفي و/أو، حسب طراز السيارة، الجزء الأمامي من السيارة.

العمل

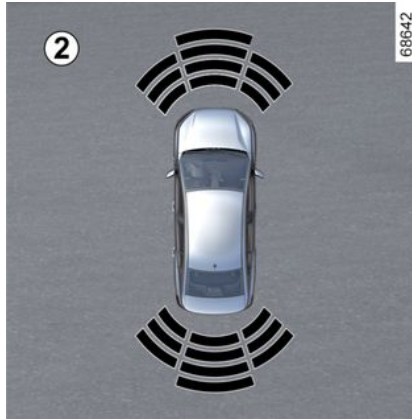

688642

حسب طراز السيارة، تعرض الشاشة 2 المناطق المحيطة بالسيارة مصحوبة بصوت صافرة.

هذه الوظيفة هي مساعدة إضافية على القيادة ولا يمكنها أبدًا أن تحل محل انتباه السائق وتحمله المسؤولية عند الرجوع للخلف.



ينبغي على السائق الانتباه والاستعداد دائمًا للحوادث المفاجئة أثناء القيادة: مع التأكد دائمًا من عدم وجود أي عقبات متحركة صغيرة أو ضئيلة الحجم (مثل طفل أو حيوان أو كرسي الذي يدفع باليد أو دراجة أو حجر أو حاجز أو نحو ذلك) في البقعة العمياء عند إجراء المناورة.

في حالة التعرض لصدمة بالأجزاء السفلية للسيارة أثناء المناورة (مثل ملامسة جسم أو رصيف مرتفع أو غيرها من متاع الشوارع) يمكن أن تتلف السيارة (مثل انبعاج أحد المحاور). لتجنب أي خطر لوقوع حادث، قم بفحص السيارة عن طريق أحد وكلاء الماركة.



موقع أجهزة الاستشعار بالموجات فوق الصوتية 1

تأكد من أن المنطقة المحيطة بأجهزة الاستشعار بالموجات فوق الصوتية المشار إليها بالأسم 1 لا يتم حجبيها (بفعل الأوساخ، الطين، الثلوج، لوحة أرقام تم تركيبها/تثبيتها بشكل سيئ، وما إلى ذلك)، أو التأثير عليها، أو تعديلها (بما في ذلك الطلاء)، أو إعاقتها من

نظام المساعدة على صف السيارة

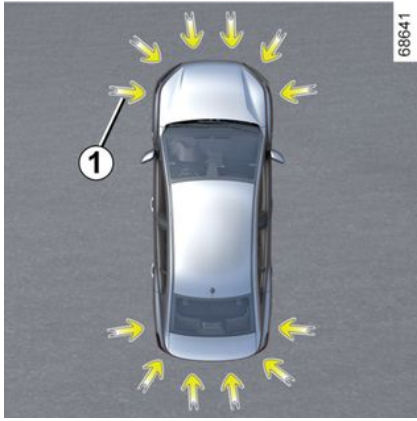

تم تركيب أجهزة الاستشعار بالموجات الصوتية، المُشار إليها بالأسهم **1** للكشف عن العوائق بالقرب من السيارة.

تعمل الوظيفة على تنبيه السائق عبر إشارات صوتية وتعرض الشاشة المنطقة التي تم اكتشاف العائق فيها، تبعًا لطرز السيارة.

وبناءً على نوع السيارة، يكتشف النظام العوائق التي أمام السيارة وخلفها وعلى جانبيها.

يتم تنشيط نظام التحكم في مسافة وقوف المركبة عند قيادة المركبة بسرعة أقل من حوالي 6 أميال في الساعة (10 كم/ساعة).

لا تأخذ الوظيفة في الاعتبار أنظمة الجر أو الحمل التي لا يعترف بها النظام.

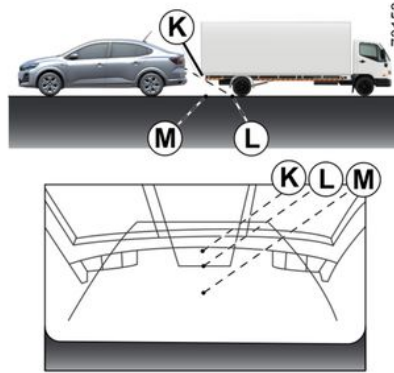

القيادة أو الرجوع في اتجاه جسم بارز يبدو الوضع **K** أبعد من الوضع **L** على الشاشة. إلا أن، الوضع **K** في نفس المسافة بالنسبة للوضع **M**. لا يأخذ المسار المُشار إليه بالخطوط التوجيهية الثابتة والمتحركة بعين الاعتبار ارتفاع الجسم. لذلك هناك خطر من أن السيارة قد تصطدم مع الجسم عند الرجوع في اتجاه الوضع **M**.

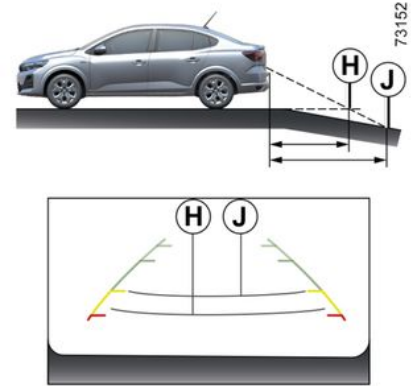

القيادة أو الرجوع في اتجاه منحدر هبوط حاد تظهر الخطوط التوجيهية الثابتة **5** المسافات أبعد مما هي عليه في الواقع. لذلك، فالأجسام التي تظهر على الشاشة هي في الواقع أقرب على المنحدر. على سبيل المثال، إذا كانت الشاشة تعرض جسمًا على مسافة **J**، فإن المسافة الفعلية للجسم هي على **H**.

الكاميرات الجانبية 2

خط توجيهي متحرك 9

(حسب طراز السيارة)

يظهر هذا باللون الأزرق على شاشة الوسائط المتعددة 4. يشير إلى مسار السيارة اعتماداً على وضع المقود.

الوظيفة "Zoom auto"

إذا تم اكتشاف عائق أمام السيارة، تقوم الوظيفة "Zoom auto" بتحويل الشاشة الحالية إلى الرؤية الخلفية العلوية.

لتنشيط/إلغاء تنشيط الوظيفة "Zoom auto"، يُرجى الرجوع إلى إرشادات الوسائط المتعددة.

الفرق بين المسافة المقدرّة والمسافة الفعلية

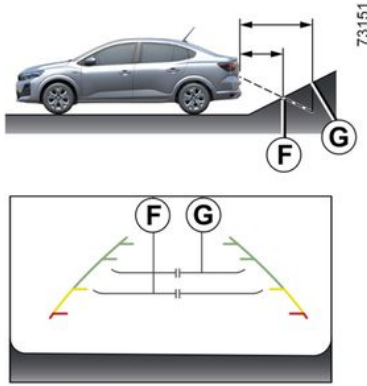

القيادة أو الرجوع في اتجاه منحدر صعود حاد
تظهر الخطوط التوجيهية الثابتة 5 المسافات أقرب مما هي عليه في الواقع.
الأجسام التي تظهر على الشاشة هي في الواقع بعيدة على المنحدر.
على سبيل المثال، إذا كانت الشاشة تعرض جسماً على مسافة **F**، فإن المسافة الفعلية للجسم هي على **G**.



تعرض كاميرات 2، المثبتة في مرايا الأبواب، عروضاً جانبية على شاشة 4.

لتنشيط طريقة عرض الكاميرا المطلوبة، حدد هذا الاختيار في شاشة 4. ارجع إلى تعليمات استخدام أجهزة الوسائط المتعددة، للحصول على مزيد من المعلومات.

تعرض الشاشة صورة مرآة الرجوع إلى الخلف.

الإطارات عبارة عن تمثيل معروض على سطح مستوي. يجب تجاهل هذه المعلومات إذا تراكبت على جسم رأسي أو جسم على الأرض.

الأشياء التي تظهر على حافة الشاشة يمكن أن تظهر مشوهة.

في حالة الإضاءة الشديدة (بسبب الجليد، أو وجود السيارة في مواجهة الشمس، وما إلى ذلك) يمكن أن تتأثر صورة الكاميرا بصورة سلبية. عندما يكون الصندوق مفتوحاً أو غير مغلق جيداً، تظهر الرسالة "الباب الخلفي مفتوح".

مساعدات الإيقاف

تظهر رسالة على شاشة 4 لمدة 5 ثوانٍ على الأقل من أجل تأكيد تفعيل الوضع اليدوي.

الوضع اليدوي غير مفعّل:

- تلقائيًا عند بلوغ سرعة 10 كم/ساعة؛
- حوالي 3 دقائق بعد فك تعشيق الترس العكسي، في الوضع اليدوي؛
- بالضغط على زر "رجوع" بعد فك الارتباط للخلف، في الوضع اليدوي.

3

كاميرا الرجوع للخلف 3



إذا تم تفعيل الكاميرا الخلفية تلقائيًا أو يدويًا، يتم عرض الرؤية من الكاميرا على شاشة 4.

يظهر هذا باللون الأزرق على شاشة الوسائط المتعددة 4. يشير هذا إلى مسار قضيب قطر المقطورة اعتمادًا على موضع عجلة القيادة. ويتيح ذلك للسائق ضبط موضع قضيب القطر بالقرب من رأس قطر المقطورة قدر الإمكان.

« عرض مقطورة »

إذا تم توصيل المقطورة أثناء تعشيق ترس الحركة للامام، فاضغط على القائمة "الكاميرا" في النطاق "السيارة" في شاشة الوسائط المتعددة 4 لتمكين الكاميرا 3 من إرسال عرض للبيئة الخلفية خلال 30 ثانية تقريبًا.

الوظيفة "Zoom auto"

إذا تم اكتشاف عائق خلف السيارة، تقوم الوظيفة "Zoom auto" بتحويل الشاشة الحالية إلى الرؤية الخلفية العلوية.

لتنشيط/إلغاء تنشيط الوظيفة "Zoom auto"، يرجى الاطلاع على دليل مستخدم الوسائط المتعددة.

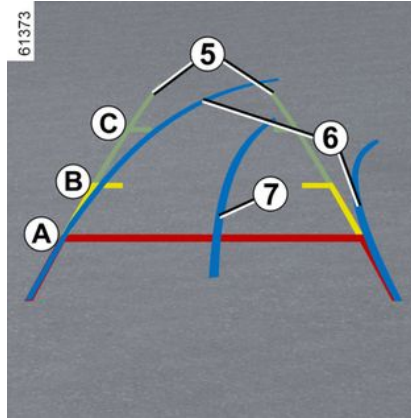

الخطوط التوجيهية الثابتة 5

يتضمن المقياس الثابت علامات ملونة A، B، و C تشير إلى المسافة خلف السيارة:

- A (أحمر) 30 سنتيمتر من السيارة تقريبًا؛
- B (أصفر) 70 سنتيمتر من السيارة تقريبًا؛
- C (أخضر) 150 سنتيمتر من السيارة تقريبًا.

قد تبدو الصورة المعروضة على شاشة نظام الوسائط المتعددة أسرع من الحقيقة.

خط توجيهي متحرك 6

(حسب طراز السيارة)

يظهر هذا باللون الأزرق على شاشة الوسائط المتعددة 4. يشير إلى مسار السيارة اعتمادًا على وضع المقود.

الخطوط التوجيهية للمقطورة 7

تشغيل الوضع الأوتوماتيكي



هذه الوظيفة عبارة عن مساعدة إضافية. فلا يمكنها بأي حال من الأحوال أن تحل محل يقظة السائق ومسؤوليته



ينبغي على السائق الانتباه والاستعداد دائماً للحوادث المفاجئة أثناء القيادة: مع التأكد دائماً من عدم وجود أي عقبات متحركة صغيرة أو ضئيلة الحجم (مثل طفل أو حيوان أو الكرسي الذي يُدفع باليد أو دراجة أو حجر أو حاجز أو نحو ذلك) في البقعة العمياء عند إجراء المناورة.

تنشيط النظام

قد يتم تفعيل النظام أثناء تشغيل الإشعال:

– في الوضع التلقائي، عند النقل إلى ترس الرجوع: يتم تفعيل النظام وتوفر الكاميرا الواقعة عند الباب الخلفي رؤية للمنطقة خلف السيارة على شاشة 4؛
– في الوضع اليدوي في حال توقف السيارة وتشغيل المحرك، من النطاق "السيارة" في شاشة الوسائط المتعددة 4، اضغط على القائمة "كاميرا 360 درجة" وستظهر طريقة العرض الأمامي على شاشة الوسائط المتعددة.

ملاحظة: حسب طراز السيارة يمكنك ضبط بعض الإعدادات من خلال شاشة 4. راجع تعليمات الوسائط المتعددة.



تُرسل الكاميرات أربع جهات منفصلة إلى شاشة 4، مما يجعل الأمر ممكناً لعرض المنطقة المحيطة بالسيارة.

ملاحظة: تأكد من عدم وجود عائق أمام الكاميرات (بواسطة الأتربة، والطين، والتلج، والتكثيف، وما إلى ذلك).

يتم تنشيط الوضع التلقائي عند تشغيل ترس الرجوع للخلف وتعرض الشاشة 4 لمشاهد عرض الكاميرا الخلفية. عند حدوث تغيير سريع من ترس الرجوع للخلف إلى ترس الأمام، تُظهر شاشة 4 الصورة من الكاميرا الأمامية.

يتم إيقاف تفعيل الوضع الأوتوماتيكي:

- من خلال تحديد عرض آخر للكاميرا من القائمة على شاشة 4؛
- تلقائياً بمجرد وصولك إلى حوالي 7 ميل في الساعة (12 كم/ساعة)؛
- بعد فترة وجيزة من فك الارتباط بالترس الخلفي.

الوضع اليدوي

من أجل تنشيط عرض الكاميرا المرغوب به من القائمة على شاشة 4، قم بتفعيلها.

كاميرا ذات طرق عرض متعددة

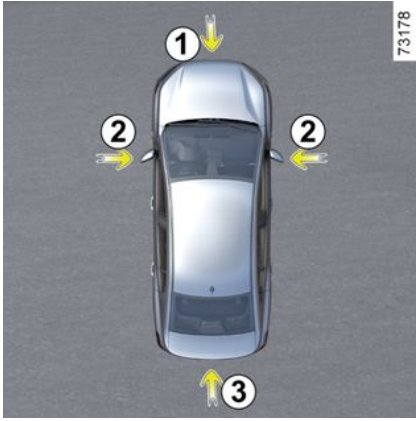

في حال كانت السيارة مجهزة بأربع كاميرات **1**، **2**، **3** في المصدّم الأمامي، وفي مرايا الأبواب وفي الباب الخلفي منها، فستساعدك عند المناورات الصعبة.

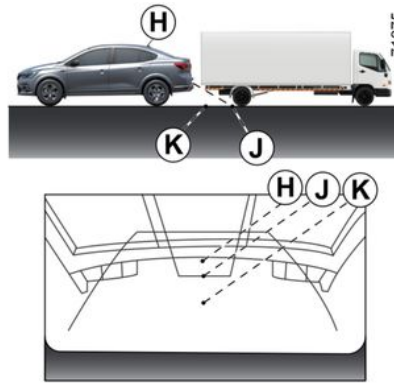

الرجوع للخلف نحو جسم بارز
 يبدو الوضع **H** أبعد من الوضع **J** على الشاشة. إلا أن، الوضع **H** في نفس المسافة بالنسبة للوضع **K**. لا يأخذ المسار المشار إليه بالخطوط التوجيهية الثابتة والمتحركة بعين الاعتبار ارتفاع الجسم. لذلك هناك خطر من أن السيارة قد تصطدم مع الجسم عند الرجوع في اتجاه الوضع **K**.

الأجسام التي تظهر على الشاشة هي في الواقع بعيدة على المنحدر. على سبيل المثال، إذا كانت الشاشة تعرض جسمًا على مسافة **D**، فإن المسافة الفعلية للجسم هي على **E**.

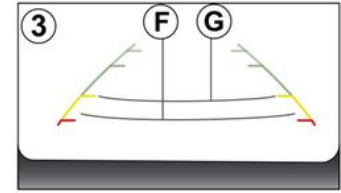
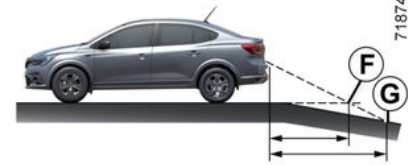

الرجوع للخلف نحو منحدر هبوط شديد الانحدار
 تظهر الخطوط التوجيهية الثابتة **3** المسافات أبعد مما هي عليه في الواقع. لذلك، فالأجسام التي تظهر على الشاشة هي في الواقع أقرب على المنحدر. على سبيل المثال، إذا كانت الشاشة تعرض جسمًا على مسافة **G**، فإن المسافة الفعلية للجسم هي على **F**.

حالة خاصة

تأكد من أن الكاميرا لا يحجبها عائق (كالأثرية أو القادورات الطينية أو الثلوج أو التكتيف، وما إلى ذلك).

الإعدادات



عند تشغيل المحرك، مع توقف السيارة، يمكنك إضافة الموجهات أو إزالتها وضبط إعدادات صور الكاميرا (السطوح، والتباين وما إلى ذلك) من شاشة الوسائط المتعددة 2. الرجاء الرجوع إلى تعليمات الوسائط المتعددة لمزيد من المعلومات.

الوظيفة "Zoom auto"

إذا تم اكتشاف عائق خلف السيارة، تقوم الوظيفة "Zoom auto" بتحويل الشاشة الحالية إلى الرؤية الخلفية العلوية.

لتنشيط/إلغاء تنشيط الوظيفة "Zoom auto"، يرجى الاطلاع على دليل مستخدم الوسائط المتعددة.

تعرض الشاشة صورة مرآة الرجوع إلى الخلف. 

الإطارات عبارة عن تمثيل معروض على سطح مستوي. يجب تجاهل هذه المعلومات إذا تراكبت على جسم رأسي أو جسم على الأرض.

الأشياء التي تظهر على حافة الشاشة يمكن أن تظهر مشوهة.

في حالة الإصابة الشديدة (بسبب الجليد، أو وجود السيارة في مواجهة الشمس، وما إلى ذلك) يمكن أن تتأثر صورة الكاميرا بصورة سلبية. عندما يكون صندوق الأمتعة مفتوحًا أو غير مغلق جيدًا، تظهر الرسالة "صندوق السيارة مفتوح" على شاشة الوسائط المتعددة.

إيقاف تنشيط النظام

قد يتم تعطيل النظام:

- عند انطلاق المركبة بسرعة أكبر من 10 كم/ساعة تقريبًا؛
- بعد فترة وجيزة من فك الارتباط بالترس الخلفي.

خلل في التشغيل

عند تعشيق ترس الرجوع إلى الخلف، إذا اكتشف النظام عطلًا في التشغيل، يتم عرض شاشة سوداء مؤقتًا على شاشة الوسائط المتعددة 2.

قد يكون السبب من هذا وجود خطأ يؤثر على الكاميرا أو الشاشة (الوضوح، أو الصورة الثابتة، أو تأخير الاتصال، أو ما إلى ذلك).

إذا استمرت الشاشة السوداء المؤقتة في الظهور، فيرجى استشارة الوكيل المعتمد.

هذه الوظيفة عبارة عن مساعدة إضافية. فلا يمكنها بأي حال من الأحوال أن تحل محل بقظة السائق ومسؤوليته



ينبغي على السائق الانتباه والاستعداد دائمًا للحوادث المفاجئة أثناء القيادة: مع التأكد دائمًا من عدم وجود أي عقبات متحركة صغيرة أو ضئيلة الحجم (مثل طفل أو حيوان أو كرسي الذي يُدفع باليد أو دراجة أو حجر أو حاجز أو نحو ذلك) في البقعة العمياء عند إجراء المناورة.

الفرق بين المسافة المقطرة والمسافة الفعلية

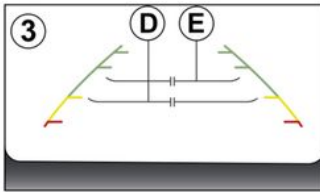
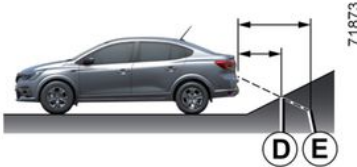

الرجوع للخلف نحو منحدر صعود شديد الانحدار

تظهر الخطوط التوجيهية الثابتة 3 المسافات أقرب مما هي عليه في الواقع.

كاميرا الرجوع إلى الخلف

العمل

3

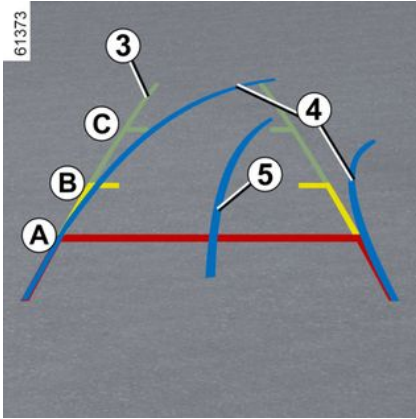

خط توجيهي متحرك 4

يظهر هذا باللون الأزرق على شاشة الوسائط المتعددة 2. يشير إلى مسار السيارة اعتمادًا على وضع المقود.

الخطوط التوجيهية للمقطورة 5

يظهر هذا باللون الأزرق على شاشة الوسائط المتعددة 2. يشير هذا إلى مسار قضيب قطر المقطورة اعتمادًا على موضع عجلة القيادة. ويتيح ذلك للسائق ضبط موضع قضيب القطر بالقرب من رأس قطر المقطورة قدر الإمكان.

« عرض مقطورة »

إذا تم توصيل المقطورة أثناء تعشيق ترس الحركة للأمام، فاضغط على القائمة "الكاميرا" في النطاق "السيارة" في شاشة الوسائط المتعددة 2 لتمكين الكاميرا 1 من إرسال عرض للبيئة الخلفية خلال 30 ثانية تقريبًا.



الخطوط التوجيهية الثابتة 3

يتضمن المقياس الثابت علامات ملونة A، B و C تشير إلى المسافة خلف السيارة:

- A (أحمر) 30 سنتيمتر من السيارة تقريبًا؛
 - B (أصفر) 70 سنتيمتر من السيارة تقريبًا؛
 - C (أخضر) 150 سنتيمتر من السيارة تقريبًا.
- يظل هذا القالب ثابت ويشير إلى المسار الفعلي للسيارة إذا كانت العجلات على خط مع السيارة.



عند رجوع السيارة للخلف، تقوم الكاميرا 1 التي توجد على الباب الخلفي من السيارة بنقل منظر المنطقة خلف السيارة على شاشة الوسائط المتعددة 2 مصحوبًا بثلاثة خطوط توجيهية 3، 4، 5 أو خطوط توجيهية ثابتة ومتحركة ومقطورة).

يستخدم هذا النظام عدة خطوط توجيه لتفعيله (متحرك للمسار، وثابت للمسافة). عندما يتم الوصول إلى المنطقة الحمراء، استعن بالمصدم لتقف بشكل دقيق.

نظام التحكم في ثبات السرعة

62332

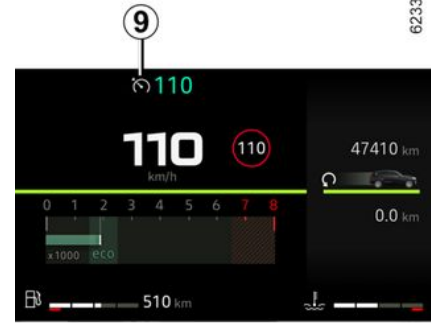

ضوء التحذير الأخضر **7** أو، وفقًا لطران السيارة،
يختفي ضوء التحذير **6** أو **9** من لوحة أجهزة القياس
للتأكيد على أن الوظيفة لا تعمل.

لا يؤدي وضع نظام التحكم في
السرعة في وضع الاستعداد أو
إيقاف تشغيله إلى انخفاض سريع
في السرعة: يجب عليك استخدام
الفرامل بالضغط على دواسة الفرامل.



نظام التحكم في ثبات السرعة

في حالة وجود منحدر شديد، لا يستطيع النظام الحفاظ على السرعة التنظيمية: وتومض السرعة المحفوظة في الذاكرة بلوحة القيادة لإعلامك بذلك.

إذا لم تعد وظيفة التحكم في ثبات السرعة متاحة بعد ذلك (بعد عدة محاولات لتنشيطها)، فاتصل بأحد الوكلاء المعتمدين.



نظام التحكم في ثبات السرعة مع الحفاظ على السرعة الثابتة أثناء تغيير ترس السرعة:

تحافظ هذه الوظيفة على سرعة التحكم في ثبات السرعة قبل تغيير ترس السرعة وبعده، دون أي إجراء مطلوب من السائق.



وضع استعداد الوظيفة

تتوقف الوظيفة عن العمل عند الضغط على:

- اضغط على المفتاح **4 (O)**؛
- اضغط على دواسة المكابح؛
- اضغط على دواسة القابض لفترة طويلة أو إذا كانت السيارة في الوضع المحايد لفترة طويلة في المركبات المجهزة بصندوق تروس يدوي؛
- التغيير إلى موضع محايد على السيارات المجهزة بصندوق تروس أوتوماتيكي.

تخزن سرعة السير وتظهر باللون الرمادي على لوحة أجهزة القياس.

أخذ السرعة المخزنة في الاعتبار: السرعة التي تسير بها السيارة هي التي تؤخذ في الاعتبار.

إيقاف الوظيفة



حالات توقف وظيفة التحكم في ثبات السرعة:

- عندما تضغط على المفتاح **1** في هذه الحالة، لن تعد هناك سرعة مخزنة؛
- عندما تضغط على المفتاح **5** في حالة تحديد محدد السرعة وعدم وجود سرعة مخزنة.



ينطفئ ضوء التحذير **8** لتأكيد الانتقال إلى وضع الاستعداد، وفقاً لطرز السيارة.

استعداد السرعة التنظيمية

إذا تم تخزين إحدى السرعات، فيمكن استرجاعها مرة أخرى بعد التأكد أن ظروف السير مواتية (المورور، حالة الطريق، أحوال الطقس...). اضغط على المفتاح **3 (+/RES)** إذا كانت سرعة السيارة تزيد عن 30 كم/ساعة.

عند استرجاع السرعة، يتم تأكيد تنشيط وظيفة التحكم في ثبات السرعة عن طريق عرض سرعة السير باللون الأبيض، ووفقاً لطرز السيارة، يتم عرض ضوء التحذير **8**.

ملاحظة: إذا كانت السرعة المسجلة سابقاً أعلى بكثير من السرعة الحالية، فستتسارع السيارة بشدة للوصول إلى هذه السرعة.

عندما تكون وظيفة التحكم في ثبات السرعة على وضع الاستعداد، يعمل الضغط على المفتاح **2 (-/SET)** على إعادة تنشيط وظيفة التحكم في ثبات السرعة دون

تغيير السرعة التنظيمية



يمكن تغيير سرعة الانطلاق بالضغط المتكرر على:

- المفتاح **2 (-/SET)** لتقليل السرعة؛
- المفتاح **3 (+/RES)** لزيادة السرعة.

ملاحظة: اضغط مع الاستمرار على أحد المفاتيح لتعديل السرعة بمقادير متتالية.

تخطي السرعة المضبوطة

يمكنك في أية لحظة تخطي السرعة التنظيمية بالضغط على دواسة الوقود خلال فترة تخطي السرعة، تومض السرعة التنظيمية بلوحة القيادة

ثم، قم بتحرير دواسة الوقود: بعد عدة ثوانٍ، تعود السيارة تلقائيًا إلى السرعة التنظيمية الأصلية.

تعدّر المحافظة على السرعة المضبوطة

المحددة وضوء التحذير **6** باللون الأبيض أو حسب

طرز السيارة، ضوء التحذير **CRUISE** وضوء التحذير **8** باللون الأخضر بالإضافة إلى ضوء التحذير **7**. تبعًا لطرز السيارة، إذا حاولت تنشيط الوظيفة أثناء السير بسرعة تقل عن (30 كم/ساعة)، فستظهر الرسالة "سرعة غير صالحة" وستظل الوظيفة غير نشطة.

التشغيل

وبمجرد تسجيل سرعة السير مع تنشيط وظيفة التحكم في ثبات السرعة، يمكنك رفع قدمك عن دواسة الوقود.

الرجاء ملاحظة أنه يجب أن تضع قدمك باستمرار بالقرب من الدواسات تحسبًا للحاجة إلى سرعة الاستجابة في حالة الطوارئ.

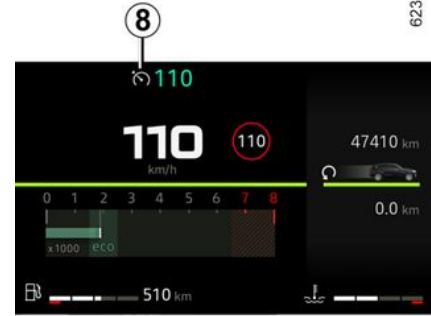

اضغط على المفتاح **1**؛

تظهر أضواء التحذير **6** أو **8** باللون الرمادي أو حسب طراز السيارة، يظهر ضوء التحذير **7** باللون الأخضر.

تظهر الرسالة "تشغيل التحكم في ثبات السرعة"، أو

وفقًا لطرز السيارة، يضيء مصباح التحذير **CRUISE** على لوحة أجهزة القياس مصحوبًا بخطوط مائلة للإشارة إلى أن وظيفة نظام تثبيت السرعة قيد التشغيل و بانتظار تسجيل سرعة تنظيمية.

تنظيم السرعة

أثناء تحرك السيارة بسرعة ثابتة أعلى من 30 كم/ساعة تقريبًا، اضغط على المفتاح **2 (-/SET)** أو المفتاح **3 (+/RES)**: سيتم تنشيط الوظيفة مع مراعاة السرعة الحالية.

وعندئذٍ تحل سرعة السير محل الشرائط الصغيرة. يتم تأكيد التحكم في السرعة من خلال ظهور السرعة

التشغيل



71773



71772

عناصر التحكم

1. مفتاح تشغيل/ إيقاف التحكم في ثبات السرعة.
2. قم بالتبديل للتنشيط وخفض سرعة السير (SET-).
3. قم بالتبديل للتنشيط وزيادة سرعة السير أو لاستدعاء السرعة الثابتة المخزنة (+/RES).
4. ضع الوظيفة في وضع الاستعداد (مع تخزين سرعة السير الثابتة) (0).
5. مفتاح تشغيل/ إيقاف محدد السرعة.



71707

هذه الوظيفة هي مساعدة إضافية على القيادة لا يمكن في أي حال من الأحوال أن يحل النظام محل مسؤولية السائق



عن الالتزام بحدود السرعة أو اليقظة. يجب أن يظل قائد السيارة هو المتحكم بالمرحلة. لا ينبغي استعمال منظم السرعة عندما يكون المرور مزدحماً أو في الطرق المتعرجة أو الزلقة (الجليد، الطرق المغمورة بالماء، الحصى) وعندما تكون ظروف الطقس غير مواتية (ضباب، مطر، رياح جانبية...).

خطر وقوع حادث.

منظم السرعة هو وظيفة تساعدك على الحفاظ على سرعة السير عند قيمة ثابتة تختارها، وتسمى **السرعة التنظيمية**.

يمكن ضبط سرعة الانطلاق هذه على أي سرعة تزيد عن 19 ميلاً في الساعة (30 كم/ساعة).

يمكنك الربط بين وظيفة نظام التحكم في ثبات السرعة التكميلي ووظيفة "الكشف عن علامة الطريق" ← 199.



لا تؤثر وظيفة منظم السرعة بأي حال من الأحوال على نظام الكبح.



محدد السرعة

– عندما تضغط على المفتاح **2**. في حالة تحديد نظام التحكم في ثبات السرعة وعدم وجود سرعة مخزنة.

يختفي ضوء التحذير البرتقالي **7**، وفقاً لطراز السيارة، ضوء التحذير **6** أو **8** من لوحة أجهزة القياس للتأكيد على أن الوظيفة لا تعمل.

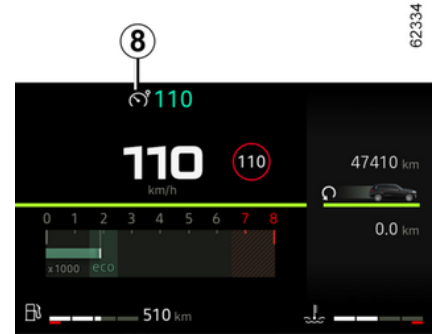

يتوقف محدد السرعة عن العمل:

– عندما تضغط على المفتاح **1**. في هذه الحالة، لن تعد هناك سرعة مخزنة؛

3. قم بالتبديل للتنشيط وخفض السرعة المحددة (-/SET).

4. قم بالتبديل للتنشيط وزيادة السرعة المحددة أو لاستدعاء السرعة المحددة المخزنة (+/RES).

5. وضع الاستعداد للوظيفة مع تخزين السرعة المحددة (0).

التشغيل

عند ضبط السرعة المحددة، مع عدم بلوغ هذه السرعة بعد، تكون القيادة مشابهة لما هو عليه الحال في سيارة غير مجهزة بوظيفة محدد السرعة.

وبمجرد الوصول إلى السرعة المسجلة، لن يمكنك الضغط على دواسة الوقود، من تخفي السرعة المبرمجة إلا في حالات الطوارئ (راجع فقرة "تخفي السرعة المحددة").

التشغيل



محدد السرعة هو وظيفة تساعدك على عدم تجاوز سرعة سير معينة قمت باختيارها وتسمى سرعة محددة.

يمكنك ربط محدد السرعة بوظيفة "اكتشاف علامة الطريق" ← 199.

لا تؤثر وظيفة تحديد السرعة بأية حال من الأحوال على نظام الكبح.



عناصر التحكم

1. مفتاح تشغيل/ إيقاف محدد السرعة.

2. مفتاح تشغيل/ إيقاف التحكم في ثابت السرعة.

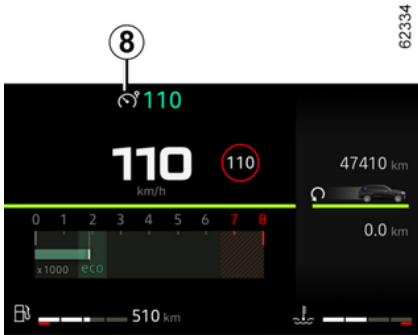

اضغط على المفتاح 1؛ تظهر أضواء التحذير 6 أو 8 باللون الرمادي أو حسب طراز السيارة، يظهر ضوء التحذير 7 باللون البرتقالي.

وظائف مساعدة القيادة الإضافية



يتعذر على النظام اكتشاف حد السرعة إذا:

- كان الزجاج الأمامي غير نظيف؛
- تم حجب الكاميرا بواسطة الشمس؛
- لم تكن هناك رؤية كافية (مثال: بفعل الضباب، إلخ)؛
- العلامات غير مقروءة (بسبب ثلج، إلخ) أو تم حجبها (بمركبة أخرى أو الأشجار)؛
- معلومات الخرائط غير محدّثة.

ملاحظة: في حال حجب الكاميرا الأمامية، ستظهر الرسالة "كاميرا أمامية رؤية منعدمة" على لوحة أجهزة القياس. نظف منطقة الزجاج الأمامي أمام الكاميرا.

خلل في التشغيل

عندما يكتشف النظام وجود خلل في التشغيل، تظهر

الرسالة  أو حسب طراز السيارة،  على لوحة العدادات.

في بعض الحالات، تكون مصحوبة بالرسالة التالية:

- « مساعدة القيادة غير متوفره » ;

أو

- « تحقق من الكاميرا الأمامية » ;

أو

- « فحص مساعدة القيادة ».

استشر وكيل الماركة.



هذه الوظيفة هي مساعدة إضافية على القيادة لا تهدف هذه الوظيفة تحت أي ظرف من الظروف إلى استبدال الرعاية والاهتمام المستحق

للسائق، الذي ينبغي عليه التحكم في المركبة طوال الوقت.

يتعين على السائق دوماً أن يجعل سرعته متوافقة

مع ظروف الحركة المرورية وقوانين الطرق

السريعة، بصرف النظر عن مؤشرات النظام.

قد لا يكتشف النظام جميع إشارات حدود السرعة

أو قد يُظهرها بصورة غير صحيحة.

يجب على السائق عدم تجاهل علامات الطريق

التي لم يكتشفها النظام، ويجب أن يعطي الأولوية

للامتثال لعلامات الطريق الفعلية وقانون الطرق

السريعة.

في حالة ضعف الرؤية (بسبب ضباب أو جليد

إلخ)، فمن الممكن ألا ينقل النظام إلى السائق

السرعة الصحيحة.

وظائف مساعدة القيادة الإضافية

- لإلغاء تنشيط التنبيهات الصوتية، اضغط على الزر **3** مرتين متتاليتين. ينطفئ المؤشر الموجود على الزر **3**؛
- لإعادة تنشيط التنبيهات الصوتية، اضغط على الزر **3** مرة واحدة. يضيء مصباح المؤشر الموجود على الزر **3**.

تنشيط تنبيهات صوت إنذار السرعة الزائدة أو إلغاء تنشيطها من شاشة الوسائط المتعددة **4**



لتنشيط التنبيهات الصوتية أو تعطيلها، يُرجى الرجوع إلى إرشادات الوسائط المتعددة.
حُدِّد "ON" أو "OFF".

تنشيط تنبيهات صوت إنذار السرعة الزائدة أو إلغاء تنشيطها من كمبيوتر الرحلة **5**

(حسب طراز السيارة)



- أثناء توقف السيارة، اضغط على المفتاح **6** عدة مرات، حسبما يلزم، للوصول إلى علامة تبويب



أو

- اضغط على المفتاح **6** و **7** أو **8** بشكل متكرر

ل للوصول إلى علامة التبويب ؛

- اضغط على المفتاح **9** "OK"

- اضغط على عنصر التحكم **7** أو **8** للوصول إلى

القائمة ، ثم اضغط على المفتاح **9** "OK"؛

- اضغط على عنصر التحكم **7** أو **8** للوصول إلى

القائمة "مساعد القيادة"، ثم اضغط على المفتاح **9** "OK"؛

- اضغط على عنصر التحكم **7** أو **8** للوصول إلى

القائمة "علامات السرعة"، ثم اضغط على المفتاح **9** "OK"؛

- اضغط على المفتاح **9** "OK" مجددًا لتنشيط التنبيه الصوتي أو لإلغاء تنشيطه:

تم تنشيط تنبيه ؛ -

تم إلغاء تنشيط تنبيه . -

اختلاف السرعة المحددة أو السرعة المتداومة



لتكبير محدد السرعة أو نقطة ضبط مثبت السرعة مع حد السرعة المكتشف، اضغط على المفتاح **10** (+/RES) أو **11** (-/SET).

عدم التوفر المؤقت

إذا لم يكن النظام متاحًا لأسباب تتعلق بالكاميرا أو

بيانات الخريطة، يظهر الرمز ، أو ،

على لوحة أجهزة القياس، حسب طراز السيارة. إذا استمرت المشكلة، فاستشر وكيل الماركة.



تعرض هذه الوظيفة أضواء التحذير التالية:

2 إشارات حد السرعة وإشارات حد السرعة الإضافية (السرعة على منحدر المخرج مع الأسهم، والسرعة مع الكارفان، وحد السرعة مع طول مدة الاستخدام، وما إلى ذلك)

إذا تم تجاوز الحد الأقصى للسرعة المكتشفة، تومض دائرة حول علامة الطريق (ضوء التحذير **2**)، مصحوبة، حسب طراز السيارة، بصوت صافرة تستمر لبضع ثوان لتحذيرك. تظل مضاءة على لوحة العداد، طالما أن سرعة السيارة تتجاوز الحد الأقصى للسرعة المكتشف.

اشترك الخريطة



تعتبر خاصية الكشف عن علامة الطريق متعلقة بخاصية اشترك الخريطة.

يُرجى الرجوع إلى تعليمات الوسائط المتعددة لإدارة الاشتراك.

إذا لم تكن هناك أي اشتراكات، فسيقصر النظام على مراعاة علامات حد السرعة عندما تكتشفها الكاميرا.

لن يراعي النظام بعد ذلك المعلومات المتعلقة بالخرائط. قد يتأثر توفر حد السرعة.

تنشيط/إلغاء التنشيط

من أجل سلامتك، قم بإجراء أوضاع الضبط والسيارة متوقفة تماماً.



حسب طراز السيارة، واستناداً إلى الفترة الزمنية التي تلي آخر مرة تم فيها إيقاف المحرك، تتم إعادة تنشيط التنبيهات الصوتية:

- عندما تكون السيارة مفتوحة؛
أو
- عندما يكون الباب مفتوحاً؛
أو
- عند إعادة تشغيل المحرك.

تنشيط وإلغاء تنشيط تنبيهات صوت إنذار السرعة الزائدة باستخدام الزر 2 "My Safety"



وظائف مساعدة القيادة الإضافية

- اضغط على عنصر التحكم 7 أو 8 للوصول إلى القائمة "إنذار للإرهاق" ثم اضغط على المفتاح **OK 3**؛
- اضغط على المفتاح **OK 3** مجددًا لتنشيط التحذيرات أو لإلغاء تنشيطها:

تم تنشيط تنبيه ؛

تم إلغاء تنشيط تنبيه .

قيود على تشغيل النظام

- يمكن أن تؤدي بعض الظروف إلى حدوث تلف في تشغيل النظام أو إعاقته، على سبيل المثال:
- عند ارتداء أنواع معينة من النظارات؛
 - إذا كانت الكاميرا محجوبة، ولو جزئيًا؛
 - إذا كان جزء من وجه السائق مخفيًا (بسبب الشعر، أو قبعة، أو كاماة طبية، أو وشاح، وما إلى ذلك).
 - وضعية قيادة غير مناسبة (مثل الجلوس أو الانحناء بوضع منخفض جدًا، وما إلى ذلك) قد تمنع الكاميرا من تحليل الوجه بشكل صحيح
- في هذه الحالات، قد لا يُصدر النظام تحذيرًا، أو قد يصدر تحذيرات غير مناسبة أو خاطئة.

خلاف في التشغيل

إذا اكتشف النظام خطأ في التشغيل تظهر الرسالة "تحقق من مراقبة البطئة" أو حسب طراز السيارة، الرسالة "متابعة الانتباه غير متاحة لم يتم الكشف عن الوجه" على لوحة أجهزة القياس مصحوبة بضوء

تحذير "  ."

تأكد من نظافة الكاميرا و/أو قم بإزالة أي ملحقات لتغطية الوجه. تأكد من أنك جالس بشكل صحيح. إذا استمرت المشكلة، فاستشر وكيل الماركة.

الكشف عن علامات الطريق



73170

يمكنك ضبط نقطة ضبط السرعة المحدودة مع حد السرعة الظاهر على لوحة أجهزة القياس بواسطة النظام ("محدد السرعة" ← 203 و"التحكم في ثبات السرعة" ← 206).

إذا تم تجاوز الحد الأقصى للسرعة المكتشفة، يتم تعديل علامة الطريق المعروضة على لوحة أجهزة القياس لإعلام السائق.

موقع الكاميرا 1

تأكد من أن الزجاج الأمامي لا يحجبه عائق (كالاتربة والطين والتلج، والتكثف، وما إلى ذلك).

حالات خاصة

بالنسبة للسيارات ذات الاشتراك في الخريطة:

- إذا كانت السيارة تسير في بلد تختلف فيه وحدات السرعة عن وحدات السرعة الخاصة بالسيارة، فسيعرض النظام إشارة حد السرعة بوحدة البلد، إلى جانب حد السرعة محولاً إلى الوحدة المستخدمة بواسطة لوحة أجهزة القياس الخاصة بالسيارة.

- بالنسبة للبلدان التي يتم فيها تخفيض حد السرعة أثناء الطقس الممطر في بعض أنواع الطرق، يمكن للنظام تعديل السرعة المحدودة المكتشفة بعد بضع ثوانٍ من تشغيل مساحات الزجاج.

بالنسبة للسيارات التي ليس لديها اشتراك خريطة: عند القيادة في بلد تختلف فيه وحدات السرعة عن تلك الخاصة بسيارتك، فيمكنك تحديد وحدة السرعة الظاهرة على لوحة أجهزة القياس يدويًا (مثال: تغيير الوحدة من الأميال إلى الكيلومترات)، لعرض معلومات دقيقة "شاشات العرض والمؤشرات" ← 98.

حالة خاصة:

لا يضع النظام في الاعتبار قياسات حد السرعة الاستثنائية، مثل أيام ذروة التلوث.

وظائف مساعدة القيادة الإضافية

حسب طراز السيارة، يمكن تفعيل أو إلغاء تفعيل التحذيرات باستخدام:

- الزر "My Safety"؛
- شاشة الوسائط المتعددة؛
- كمبيوتر الرحلات.

تنشيط التنبيهات وإلغاء تنشيطها باستخدام الزر 4 "My Safety"

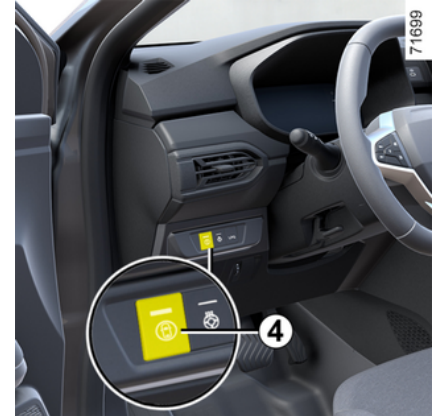

يمكن إلغاء تنشيط التحذيرات، أو تنشيطها باستخدام الوضع "مخصص" "My Safety" في الوظيفة "171 ←".

إذا تم إلغاء تنشيط التنبيهات مسبقاً باستخدام الوضع "مخصص":

- لإلغاء تنشيط التنبيهات، اضغط على الزر 4 مرتين متتاليتين. ينفى المؤشر الموجود على الزر 4؛

- لإلغاء تنشيط التنبيهات، اضغط على الزر 4 مرة واحدة. يضيء المؤشر الموجود على الزر 4.

تنشيط التنبيهات وإلغاء تنشيطها من شاشة الوسائط المتعددة 5



لتنشيط التنبيهات أو تعطيلها، يُرجى الرجوع إلى إرشادات الوسائط المتعددة.

حدد ON أو OFF.

تنشيط وإلغاء تنشيط التنبيهات من كمبيوتر الرحلات الخاص بالسيارة 2

(حسب طراز السيارة)



- عندما تكون السيارة ثابتة، اضغط على المفتاح 6 عدة مرات حسب الحاجة للوصول

إلى  علامة التيوب أو علامة التيوب، وفقاً

لطرز السيارة ؛

أو

- اضغط على المفتاح 6 وعنصر التحكم 7 أو 8

بشكل متكرر للوصول إلى علامة التيوب ؛

- وفقاً لطرز السيارة، اضغط على المفتاح

3 OK؛

- اضغط بشكل متكرر على عنصر التحكم 7 أو 8

للوصول إلى القائمة  ثم اضغط على الزر

3 OK؛

- اضغط على عنصر التحكم 7 أو 8 بشكل متكرر

للوصول إلى القائمة "مساعد القيادة"، ثم اضغط على

المفتاح 3 OK؛



يحلل النظام سلوك وجه السائق باستخدام الكاميرا الداخلية **1** ويصدر تحذيرًا إذا كان هناك خطر من نوم السائق. **ملاحظة:** لا يسجل النظام أي صور ويعمل في الوقت الفعلي.

موقع الكاميرا 1

تأكد من أن الكاميرا غير محجوبة (بالأوساخ أو الضباب أو غير ذلك) أو مغطاة.

العمل

يراقب النظام انتباه السائق باستمرار ويمكنه إصدار العديد من التحذيرات أثناء الرحلة.



في كل مرة يتم فيها تشغيل المحرك أو عند تغيير برامج التشغيل، تتم إعادة تعيين إعدادات النظام بعد بضع دقائق.

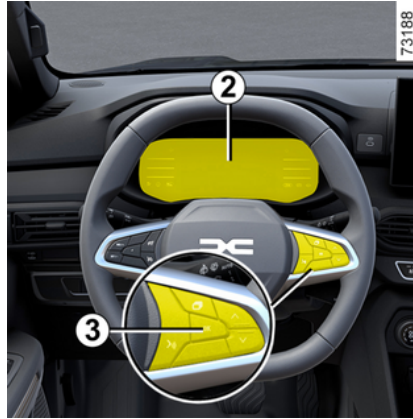

تم ضبط هذه الوظيفة لإعلام السائق في حالة:

- انقضت بضع دقائق منذ آخر مرة توقفت فيها السيارة؛
- سرعة السيارة تتجاوز نحو 12 ميلاً في الساعة (20 كم/ساعة).

إذا كان هناك خطر إجهاد تظهر الرسالة "فكر في الحصول على استراحة" **2** على لوحة العدادات مصحوبة بصوت صافرة.

إذا نام السائق، تظهر الرسالة "تحذير إجهاد راحة" على لوحة العدادات **2** مصحوبة بصوت تنبيه.

يُنصح بالتوقف في أقرب وقت ممكن وأخذ قسط من الراحة.

اضغط على المفتاح **3 "OK"** حتى يظهر ضوء التحذير على لوحة أجهزة القياس. بعد حذف الرسالة، يواصل النظام مراقبة الإرهاق ويصدر تحذيرًا جديدًا إذا لزم الأمر.

تنشيط/إلغاء التنشيط

من أجل سلامتك، قم بإجراء أوضاع الضبط والسيارة متوقفة تمامًا.



حسب طراز السيارة، ووفقًا لمدة الزمن المنقضية منذ آخر مرة تم فيها إيقاف تشغيل المحرك، يتم إعادة تفعيل التنبيهات:

- عندما تكون السيارة مفتوحة؛
- أو
- عندما يكون الباب مفتوحًا؛
- أو
- عند بدء تشغيل المحرك.

وفقًا للسيارة، قد لا يكون من الممكن إلغاء تنشيط التنبيهات.





تأكد من نظافة الكاميرا و/أو قم بإزالة أي ملصقات لتغطية الوجه. تأكد من أنك جالس بشكل صحيح. إذا استمرت المشكلة، فاستشر وكيل الماركة.

تحذير من إجهاد السائق

المقدمة



تُعد هذه الوظيفة بمثابة مساعد إضافي في القيادة في حالة خطر الإجهاد. لا تعمل الوظيفة على السيارة. لا يمكن لهذه الوظيفة، بأي حال من الأحوال أن تحل محل مسؤولية السائق أثناء القيادة. يتعين على السائق دومًا أن يجعل سرعته متوافقة مع اليقظة، بصرف النظر عن مؤشرات النظام.

– اضغط على عنصر التحكم **7** أو **8** للوصول إلى القائمة "تنبيه السهو" ثم اضغط على المفتاح **3** "OK"؛
– اضغط على المفتاح **3** "OK" مجددًا لتنشيط التحذيرات أو لإلغاء تنشيطها:

تم تنشيط تنبيه ؛ –

تم إلغاء تنشيط تنبيه . –

قيود على تشغيل النظام

يمكن أن تؤدي بعض الظروف إلى حدوث تلف في تشغيل النظام أو إعاقته، على سبيل المثال:

– عند ارتداء أنواع معينة من النظارات؛
– إذا كانت الكاميرا محجوبة، ولو جزئيًا؛
– إذا كان جزء من وجه السائق مخفيًا (بسبب الشعر، أو قبعة، أو كاماة طبية، أو وشاح، وما إلى ذلك).

– وضعية قيادة غير مناسبة (مثل الجلوس أو الانحناء بوضع منخفض جدًا، وما إلى ذلك) قد تمنع الكاميرا من تحليل الوجه بشكل صحيح.

في هذه الحالات، قد لا يُصدر النظام تحذيرًا، أو قد يصدر تحذيرات غير مناسبة أو خاطئة.

خلل في التشغيل

إذا اكتشف النظام خطأ في التشغيل تظهر الرسالة "تحقق من مراقبة اليقظة" أو حسب طراز السيارة، الرسالة "متابعة الانتباه غير متاحة لم يتم الكشف عن

الوجه" مصحوبة بضوء تحذير  على لوحة أجهزة القياس.

– عندما تكون السيارة ثابتة، اضغط على المفتاح **6** عدة مرات حسب الحاجة للوصول

إلى  علامة التويب أو علامة التويب، وفقًا

لطرز السيارة  ؛

أو

– اضغط على المفتاح **6** وعنصر التحكم **7** أو **8**

بشكل متكرر للوصول إلى علامة التويب  ؛

– وفقًا لطرز السيارة، اضغط على المفتاح **3** "OK"؛

– اضغط على عنصر التحكم **7** أو **8** للوصول إلى

القائمة  ثم اضغط على المفتاح **3** "OK"؛

– اضغط على عنصر التحكم **7** أو **8** للوصول إلى القائمة "مساعد القيادة" ثم اضغط على المفتاح

3 "OK"؛

وظائف مساعدة القيادة الإضافية

وظيفة النظام جاهزة لتنبيهك إذا تجاوزت السرعة نحو 20 كم/ساعة.

في حالة التشتت، تُعرض رسالة "ابق مركزاً على القيادة" على لوحة العدادات 2 مصحوبة بصوت تنبيه.

اضغط على المفتاح 3 "OK" حتى يظهر ضوء التحذير على لوحة أجهزة القياس. بعد حذف الرسالة، يواصل النظام مراقبة التشتت ويصدر تحذيرًا جديدًا إذا لزم الأمر.

تنشيط/إلغاء التنشيط

من أجل سلامتك، قم بإجراء أوضاع الضبط والسيارة متوقفة تمامًا.



حسب طراز السيارة، ووفقًا لمدة الزمن المنقضية منذ آخر مرة تم فيها إيقاف تشغيل المحرك، يتم إعادة تفعيل التنبيهات:

- عندما تكون السيارة مفتوحة؛
- أو
- عندما يكون الباب مفتوحًا؛
- أو
- عند بدء تشغيل المحرك.

ووفقًا للسيارة، قد لا يكون من الممكن إلغاء تنشيط التنبيهات.



حسب طراز السيارة، يمكن تفعيل أو إلغاء تفعيل التنبيهات باستخدام:

- الزر "My Safety"؛
- شاشة الوسائط المتعددة؛
- كمبيوتر الرحلات.

تنشيط التنبيهات وإلغاء تنشيطها باستخدام الزر "سلامتي" 4



يمكن إلغاء تنشيط التنبيهات، أو تنشيطها باستخدام الوضع "Perso" في الوظيفة "My Safety" ← 171.

إذا تم إلغاء تنشيط التنبيهات مسبقًا باستخدام الوضع "Perso":

- لإلغاء تنشيط التنبيهات، اضغط على الزر 4 مرتين. ينطفئ المؤشر الموجود على الزر 4؛
- لإعادة تنشيط التنبيهات، اضغط على الزر 4 مرة واحدة. يضيء المؤشر الموجود على الزر 4.

تنشيط التنبيهات وإلغاء تنشيطها من شاشة الوسائط المتعددة 5



لتنشيط التنبيهات أو تعطيلها، يُرجى الرجوع إلى إرشادات الوسائط المتعددة. حدّد "ON" أو "OFF".

تنشيط وإلغاء تنشيط التنبيهات من كمبيوتر الرحلات الخاص بالسيارة 2 (حسب طراز السيارة)

وظائف مساعدة القيادة الإضافية

– اضغط على المفتاح "OK" مجدداً لتنشيط التنبيهات أو لإلغاء تنشيطها:

تم تمكين التحذيرات ؛ –

تم إلغاء تنشيط التحذيرات . –

يفرود على تشغيل النظام

يمكن أن تؤدي بعض الظروف إلى حدوث تلف في تشغيل النظام أو إعاقته، على سبيل المثال:

- أساليب قيادة معينة (القيادة غير الصحيحة وما إلى ذلك)؛
- القيادة على طريق في حالة سيئة؛
- في حالة وجود رياح جانبية قوية؛
- تم تكوين الساعة بشكل خاطئ (حسب طراز السيارة)؛
- طرق متعرجة؛
- جر المقطورة.

خلال في التشغيل

إذا اكتشف النظام وجود أي عطل، تظهر الرسالة "تحقق من مراقبة اليقظة" وسوف يظهر ضوء التحذير

على لوحة أجهزة القياس.

قم بإجراء فحص للنظام بواسطة وكيل معتمد.

تحذير انتباه السائق

المقدمة

تُعد هذه الوظيفة وسيلة مساعدة إضافية أثناء القيادة في حال وجود خطر التشتت. لا تعمل الوظيفة على السيارة. لا يمكن لهذه الوظيفة، بأي حال من الأحوال أن تحل محل مسؤولية السائق أثناء القيادة. يتعين على السائق دوماً أن يجعل سرعته متوافقة مع اليقظة، بصرف النظر عن مؤشرات النظام.



موقع الكاميرا 1

تأكد من أن الكاميرا غير محجوبة (بالأوساخ أو الضباب أو غير ذلك) أو مغطاة.

العمل

يراقب النظام انتباه السائق باستمرار ويمكنه إصدار العديد من التحذيرات أثناء الرحلة.



يقوم النظام بتحليل سلوك وجه السائق باستخدام الكاميرا الداخلية 1 وتصدر تحذيراً في حالة اكتشاف أي تشتت.

تنشيط التنبيهات وإلغاء تنشيطها من شاشة الوسائط المتعددة 7



– أثناء توقف السيارة، اضغط على المفتاح 2 عدة مرات حسب الضرورة حتى تصل إلى علامة



التنويب ؛

أو

– اضغط على المفتاح 2 وعنصر التحكم 3 أو 4

بشكل متكرر للوصول إلى علامة التنويب  ؛

– اضغط على المفتاح 5 "OK"

– اضغط على عنصر التحكم 3 أو 4 للوصول إلى

القائمة  ، ثم اضغط على المفتاح 5 "OK" ؛

– اضغط على عنصر التحكم 3 أو 4 للوصول إلى

القائمة "مساعد القيادة"، ثم اضغط على المفتاح 5 "OK" ؛

– اضغط على عنصر التحكم 3 أو 4 للوصول إلى

القائمة "تحذير يقظة السائق"، ثم اضغط على المفتاح

5 "OK" ؛



لتنشيط التنبيهات أو تعطيلها، يُرجى الرجوع إلى إرشادات الوسائط المتعددة.

حدّد "ON" أو "OFF".

تنشيط وإلغاء تنشيط التنبيهات من كمبيوتر الرحلات 1

(حسب طراز السيارة)

تنشيط التنبيهات وإلغاء تنشيطها باستخدام الزر 6 "My Safety"



– لإلغاء تنشيط التنبيهات، اضغط على الزر 6 مرتين؛

– لإلغاء تنشيط التنبيهات، اضغط على الزر 6 مرة واحدة.

عند إلغاء تنشيط التنبيهات، يستمر النظام في تقييم حالة إجهاد السائق. 

العمل

إنذار السائق بأخذ الحيطة

وظيفة "تحذير بقطة السائق" هي وظيفة تحلل سلوك السائق (أسلوب القيادة، توجيه السيارة، وما إلى ذلك) وتنبهه إذا كان هناك خطر الخلود إلى النوم.

وتأخذ في الاعتبار المؤشرات مثل:

- حركات عجلة القيادة؛
- حركات السائق على الأنظمة الأخرى (المؤشرات، وداسة الفرامل، وما إلى ذلك).

تُعد هذه الوظيفة بمثابة مساعد إضافي في القيادة في حالة خطر الإجهاد. لا تعمل الوظيفة على السيارة. لا يمكن لهذه الوظيفة، بأي حال من الأحوال أن تحل محل مسؤولية السائق أثناء القيادة.

يتعين على السائق دومًا أن يجعل سرعته متوافقة مع البقطة، بصرف النظر عن مؤشرات النظام.



تم ضبط هذه الوظيفة لإعلام السائق في حالة:

- انقضت بضع دقائق منذ آخر مرة توقفت فيها السيارة؛
- سرعة السيارة تقريبًا أكبر من 70 كم/ساعة.

إذا كان هناك خطر إجهاد أو ضعف انتباه، تظهر الرسالة "تنبيه الاهتزاز فترة راحة" 1 على لوحة العدادات مصحوبة بصوت صافرة.

اضغط على المفتاح "5 OK" لحذف التحذير. يُنصح بالتوقف في أقرب وقت ممكن لأخذ قسط من الراحة.

بعد حذف الرسالة، يواصل النظام مراقبة البقطة ويصدر تحذيرًا جديدًا إذا لزم الأمر.

تعمل وظيفة إنذار السائق بأخذ الحيطة على مراقبة انتباه السائق باستمرار ويمكن أن توفر العديد من التحذيرات لكل رحلة. تتم إعادة ضبط النظام كل مرة يتم فيها بدء تشغيل المحرك.



تنشيط/إلغاء تنشيط التحذير

من أجل سلامتك، قم بإجراء أوضاع الضبط والسيارة متوقفة تمامًا.



حسب طراز السيارة، ووفقًا لمدة الزمن المنقضية منذ آخر مرة تم فيها إيقاف تشغيل المحرك، يتم إعادة تفعيل التنبيهات:

- عندما تكون السيارة مفتوحة؛
- أو
- عندما يكون الباب مفتوحًا؛
- أو
- عند إعادة تشغيل المحرك.



- المشاة/راكبو الدراجات في الظلام، أو في ظروف الإضاءة السيئة؛
- المشاة/راكبو الدراجات المرئيون بشكل جزئي؛
- المشاة الذين يقل طولهم عن 80 سم تقريبًا؛
- المشاة الذين يحملون أجسامًا كبيرة؛
- ...

في هذه الظروف، قد لا يستجيب النظام أو قد يحذر السائق أو قد يستخدم المكابح دون قصد.

إبطال الوظيفة

يجب عليك تعطيل الوظيفة إذا:

- تعرضت منطقة الكاميرا للتلف (على جانب الزجاج الأمامي الداخلي أو الخارجي مثلًا)؛
- يتم سحب السيارة (بسبب عطل).
- الزجاج الأمامي مكسور أو مشوه (لا تتم بتنفيذ إصلاحات في هذه المنطقة من الزجاج الأمامي، ولكن قم بتغييرها بواسطة وكيل معتمد)؛
- أنت لا تقود على طريق ممهد.

في حالة ملاحظة سلوك مريب في النظام، قم بتعطيله واتصل بأحد الموزعين المعتمدين.

توقف الوظيفة

يمكنك إيقاف وظيفة الكبح النشط في أي وقت عن طريق الضغط على دواسة الوقود أو عن طريق إدارة عجلة القيادة في مناورة لتفادي الاصطدام.



هذه الوظيفة هي مساعدة إضافية على القيادة لا تهدف هذه الوظيفة تحت أي ظرف من الظروف إلى استبدال الرعاية والاهتمام المستحق للسائق، الذي ينبغي عليه التحكم في المركبة طوال الوقت.

قد يتم تأخير تشغيل هذه الوظيفة أو منع تشغيلها عندما يكتشف النظام علامات واضحة للتحكم في السيارة بواسطة السائق (القيام بإجراء على عجلة القيادة، والدواسات، وما إلى ذلك).

لا يمكن تنشيط النظام في الحالات التالية:

– عندما يتم تشغيل نظام التحكم الإلكتروني في الثبات (ESC).

صيانة/إصلاح النظام

– في حالة حدوث تصادم، قد تتغير محاذاة الكاميرا، وقد يتأثر تشغيلها تبعاً لذلك. قم بإلغاء تنشيط الوظيفة وتواصل مع أحد الوكلاء المعتمدين.
– يجب أن يقوم أفراد أكفاء بإتمام أي عمل في نطاق المنطقة التي تقع فيها الكاميرا (عمليات استبدال، إصلاحات، تعديلات الزجاج الأمامي، وما إلى ذلك).

الموزع المعتمد فقط هو المؤهل لصيانة النظام.

اضطراب النظام

يمكن أن تؤدي بعض الظروف إلى حدوث تلف في تشغيل النظام أو ضرر به، مثل:

- سوء الأحوال الجوية (الثلوج أو الأمطار أو الجليد، أو ما إلى ذلك)؛
- ضعف الرؤية (بسبب الليل أو الضباب إلخ)؛
- ضعف التباين بين الجسم (السيارة، أو المشاة إلخ) والمنطقة المحيطة (مثلاً المشاة الذين يرتدون ملابس بيضاء في منطقة تلمجية، إلخ)؛
- التعرض للوهج (الشمس الساطعة، أضواء السيارات القادمة في الاتجاه المقابل، وما إلى ذلك)؛
- حجب الزجاج الأمامي (بواسطة الأتربة أو الثلوج أو التكثيف وما إلى ذلك)؛
- ...

في هذه الظروف، قد لا يستجيب النظام أو قد يحذر السائق أو قد يستخدم المكابح دون قصد.

تقييد تشغيل النظام

– في كل مرة يتم بها تشغيل السيارة، يعمل النظام على إجراء معايرة وفقاً للظروف المحيطة بالسيارة وقد يكون غير نشط لفترة زمنية تتراوح ما بين دقيقتين وخمس دقائق تقريباً من القيادة؛

- ينبغي أن تبقى الكاميرا نظيفة وخالية من أي تعديلات لضمان التشغيل السليم للنظام؛
- قد يتعذر على النظام الاستجابة للسيارات الصغيرة بفعالية الاستجابة نفسها لغيرها من السيارات؛
- قد لا يعمل النظام بشكل صحيح عندما يكون سطح الطريق منزلاً (المطر، الجليد، الثلج الأسود، وما إلى ذلك)؛
- لضمان التشغيل الصحيح، يحتاج النظام إلى تمييز العوائق بأكملها. لذلك يتعذر على النظام الكشف عن:

الإعدادات من كمبيوتر الرحلة 3

- اضغط على عنصر التحكم **5** أو **6** بشكل متكرر للوصول إلى قائمة "حساسية الكبح النشط"، ثم اضغط على المفتاح **7 "OK"**؛
- اضغط على عنصر التحكم **5** أو **6** بشكل متكرر لتحديد الإعداد، ثم اضغط على المفتاح **7 "OK"**.

غير متوفر مؤقتًا

إذا اكتشف النظام عطلاً مؤقتًا، فسيضيء ضوء تحذير

أو ضوء تحذير ، وفقًا لظراز السيارة، على لوحة أجهزة القياس.

الأسباب الممكنة هي:

- تم حجب النظام مؤقتًا (الوهج من الشمس، المصابيح الأمامية ذات الشعاع المنخفض، وظروف الطقس السيء، وغيرها). سيعمل النظام مجددًا عندما تصبح ظروف الرؤية أفضل؛
- حدوث عطل في النظام بصورة مؤقتة (مثل: الزجاج الأمامي محجوب بسبب الأتربة، أو الوحل، أو الثلوج أو التكثف، أو ما إلى ذلك). في هذه الحالة، أوقف السيارة والمحرك. تنظيف الزجاج الأمامي. في المرة القادمة التي يعمل بها المحرك، بعد مرور خمس أو عشر دقائق من القيادة، سيختفي ضوء التحذير والرسالة. إذا لم تكن هذه هي الحالة، فقد يكون ذلك ناجمًا عن سبب آخر؛ تواصل مع الوكيل المعتمد.

خلل في التشغيل

عندما يكتشف النظام خطأ في التشغيل يظهر ضوء

التحذير  على لوحة أجهزة القياس جنبًا إلى

جنب مع ضوء التحذير  على لوحة العدادات.

استشر وكيل الماركة.



- أثناء توقف السيارة، اضغط على المفتاح **4** عدة مرات حسب الضرورة حتى تصل إلى علامة

التبويب ؛

أو

- اضغط على المفتاح **4** وعنصر التحكم **5** أو **6**

بشكل متكرر للوصول إلى علامة التبويب ؛

- اضغط على المفتاح **7 "OK"**

- اضغط على عنصر التحكم **5** أو **6** للوصول إلى

القائمة ، ثم اضغط على المفتاح **7 "OK"**؛

- اضغط على عنصر التحكم **5** أو **6** للوصول إلى

القائمة "مساعد القيادة"، ثم اضغط على المفتاح **7**

؛ "OK"



عند إيقاف السيارة، للوصول إلى الإعدادات من شاشة الوسائط المتعددة **2**؛ راجع تعليمات الوسائط المتعددة: - "تنبيه": ضبط مستوى حساسية التنبيه. للقيام بذلك حدد:

« متأخر » ؛

« معياري » ؛

« مبكرًا » .

الرجاء الرجوع إلى تعليمات الوسائط المتعددة لمزيد من المعلومات.

- ① وفقاً للسيارة، ووفقاً لطول الفترة الزمنية التي تلي آخر مرة تم فيها إيقاف المحرك، تتم إعادة تنشيط الوظيفة:
- عندما تكون السيارة مفتوحة؛
 - أو
 - عندما يكون الباب مفتوحاً؛
 - أو
 - عند إعادة تشغيل المحرك.

التنشيط أو إلغاء تنشيط النظام من شاشة الوسائط المتعددة 2



لتنشيط الوظيفة أو تعطيلها، يُرجى الرجوع إلى إرشادات الوسائط المتعددة.
حدّد "تشغيل" أو "إيقاف التشغيل".

تنشيط، إلغاء تنشيط النظام من كمبيوتر الرحلة 3 (حسب طراز السيارة)



- أثناء توقف السيارة، اضغط على المفتاح 4 عدة مرات حسب الضرورة حتى تصل إلى علامة التبويب ؛

أو

- اضغط على المفتاح 4 وعنصر التحكم 5 أو 6 بشكل متكرر للوصول إلى علامة التبويب ؛

- اضغط على المفتاح 7 "OK"

- اضغط على عنصر التحكم 5 أو 6 للوصول إلى القائمة

القائمة ، ثم اضغط على المفتاح 7 "OK"؛

- اضغط على عنصر التحكم 5 أو 6 للوصول إلى القائمة "مساعد القيادة"، ثم اضغط على المفتاح 7 "OK"؛

- اضغط على عنصر التحكم 5 أو 6 للوصول إلى القائمة "فرملة نشطة"، ثم اضغط على المفتاح 7 "OK"؛

- اضغط على المفتاح 7 "OK" مجدداً لتنشيط الوظيفة أو لإلغاء تنشيطها:

وظيفة مفعلة؛ -

وظيفة غير مفعلة. -

عند تعطيل النظام، يضيء ضوء تحذير أو

ضوء تحذير ، وفقاً لطراز السيارة، على لوحة أجهزة القياس. يختفي مصباح التحذير عند تنشيط النظام.

الإعدادات

من أجل سلامتك، قم بإجراء أوضاع الضبط والسيارة متوقفة تماماً.



ضبط الإعدادات من شاشة الوسائط المتعددة 2 (حسب طراز السيارة)

الكشف عن أي سيارة قادمة في سياق المناورة لتغيير الاتجاه

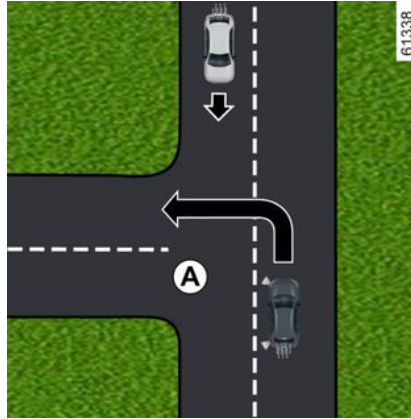

عندما ترغب في تغيير الاتجاه (على سبيل المثال A)، يتم اكتشاف السيارات القادمة بواسطة النظام في الحالات الآتية:

- تسير سيارتك بسرعة تتراوح ما بين 4 ميل في الساعة (7 كم/ساعة) و19 ميل في الساعة (30 كم/ساعة).
- إذا قمت بتنشيط مصباح مؤشر الاتجاه.

الكشف عن السيارات التي تعبر المسار بشكل عمودي

يكتشف النظام السيارات التي تعبر المسار بشكل عمودي، في الحالات الآتية:

- تسير سيارتك بسرعة تتراوح ما بين 3 ميل في الساعة (5 كم/ساعة) و53 ميل في الساعة (85 كم/ساعة).

عند المناورة في حالات الطوارئ، يمكنك التوقف عن الكبح في أي لحظة عن طريق:

- الضغط على دواسة الوقود؛ أو
- تدوير عجلة القيادة كمناورة لتجنب الاصطدام.

ميزات خاصة بالتحذيرات حسب السرعة، يمكن تنشيط التحذير والفرملة في وقت واحد.

الكشف عن المركبات

الكشف عن السيارات التي تسير في نفس المسار يرصد النظام خطر الاصطدام بالسيارة التي أمامك في نفس المسار عندما:

- تسير سيارتك بسرعة تتراوح ما بين 3 ميل في الساعة (5 كم/ساعة) و112 ميل في الساعة (180 كم/ساعة).

الكشف عن السيارات المتوقفة في المسار

يكتشف النظام السيارات المتوقفة، في الحالات التالية:

- تسير سيارتك بسرعة تتراوح ما بين 3 ميل في الساعة (5 كم/ساعة) و53 ميل في الساعة (85 كم/ساعة).

الكشف عن المشاة وراكبي الدراجات

الكشف عن المشاة وراكبي الدراجات في نفس المسار يكتشف النظام المشاة وراكبي الدراجات، في الحالات الآتية:

- تسير سيارتك بسرعة تتراوح ما بين 3 ميل في الساعة (5 كم/ساعة) و53 ميل في الساعة (85 كم/ساعة).

الكشف عن المشاة وراكبي الدراجات عند تغيير الاتجاه

يكتشف النظام المشاة وراكبي الدراجات، في الحالات الآتية:

- تسير سيارتك بسرعة تتراوح ما بين 4 ميل في الساعة (7 كم/ساعة) و19 ميل في الساعة (30 كم/ساعة).

الكبح النشط في حالات الطوارئ



يستخدم النظام المعلومات الواردة من الكاميرا 1 ، لتحديد المسافة من سيارتك:

- من السيارة الموجودة أمامك في الممر نفسه؛
- أو
- من أي سيارات قادمة في سياق المناورة لتغيير الاتجاه؛
- أو
- والسيارات التي تسير بشكل عمودي؛
- أو

- والسيارات المتوقفة؛

أو

- المشاة وراكبو الدراجات الموجودون في المحيط.

يبينه النظام السائق إذا كان هناك خطر اصطدام أمامي وذلك لتمكين إجراءات المناورة المناسبة في حالة الطوارئ (الضغط على دواسة المكابح و/أو تدوير عجلة القيادة).

اعتمادًا على تفاعل السائق، يمكن للنظام المساعدة في الكبح من أجل الحد من الضرر أو منع حدوث وقوع تصادم.

النظام غير نشط بطريقة أخرى ولا يُصدر تنبيهًا.

هذه الوظيفة هي مساعدة إضافية على القيادة



لا تهدف هذه الوظيفة تحت أي

ظرف من الظروف إلى استبدال

الرعاية والاهتمام المستحق للسائق، الذي ينبغي

عليه التحكم في المركبة طوال الوقت.

يمكن لهذا النظام تطبيق الحد الأقصى



للكبح على السيارة حتى تتوقف تمامًا

إذا لزم الأمر.

لأسباب متعلقة بالسلامة، ارتد دائمًا حزام الأمان

عند السفر في سيارتك وتأكد من ضبطه بحيث لا

تندفع الأغراض للأمام وتصدم الركاب.

العمل

عند القيادة، عندما يكون هناك خطر الاصطدام، فإن النظام سيفعل ما يلي:

- **يتنبه بكخطر الاصطدام:** تظهر الرسالة "تم كشف عائق" على لوحة أجهزة القياس مصحوبة بصوت صافرة.

ملاحظة: إذا ضغط السائق على دواسة الفرامل وما زال النظام يكتشف خطر الاصطدام، فقد تزداد قوة الكبح إذا لم تكن كافية لمنع الاصطدام.

- **يمكن أن يفعل الكبح:** إذا لم يستجب السائق للتنبيه، وأصبح الاصطدام وشيكًا، يتم عرض ضوء



التحذير باللون الأحمر ورسالة "فرمل" على لوحة العدادات مصحوبة بإشارة صوتية.

حالة خاصة:

- إذا قام السائق باستخدام أدوات التحكم في السيارة (عجلة القيادة، الدواسات، وما إلى ذلك)، فقد يتأخر النظام في التدخل أو قد لا يعمل؛

- إذا تسبب الكبح النشط أثناء الطوارئ في توقف السيارة، فستبقى السيارة متوقفة لفترة قصيرة. عند تجاوز هذا الحد من الوقت، يجب أن يحافظ السائق على توقف السيارة من خلال إبقاء قدميه على دواسة الفرامل؛

- بعد أن يقوم النظام بتنشيط الكبح، سوف تظهر الرسالة "السلامة المتقدمة انطلقت".

موقع الكاميرا 1

تأكد من أن الزجاج الأمامي لا يحجبه عائق (كالاتربة والطين والتلج، والتكثف، وما إلى ذلك).



يتم عرض القياس للعلم: لا ينفذ النظام أي إجراء على السيارة.
لم يتم تصميم هذه الوظيفة للاستخدام داخل المدينة أو مع نمط القيادة الديناميكي (الانعطاف المفاجئ، التسارع، الفرملة، وما إلى ذلك)، ولكن لظروف القيادة المستقرة.

لا يتفاعل النظام مع نظام الكبح.

ينبغي أن تبقى الكاميرا نظيفة وخالية من أي تعديلات لضمان التشغيل السليم للنظام.

يجب أن يقوم أفراد أكفاء بإتمام أي عمل في نطاق المنطقة التي تقع فيها الكاميرا (إصلاحات، عمليات استبدال، تعديلات الزجاج الأمامي، وما إلى ذلك).



هذه الوظيفة هي مساعدة إضافية على القيادة لا تهدف هذه الوظيفة تحت أي ظرف من الظروف إلى استبدال الرعاية والاهتمام المستحق للسائق، الذي ينبغي عليه التحكم في المركبة طوال الوقت.

صيانة/إصلاح النظام

- في حالة حدوث تصادم، قد تتغير محاذة الكاميرا، وقد يتأثر تشغيلها تبعاً لذلك. قم بإلغاء تنشيط الوظيفة وتواصل مع أحد الوكلاء المعتمدين.
 - يجب أن يقوم أفراد أكفاء بإتمام أي عمل في نطاق المنطقة التي تقع فيها الكاميرا (إصلاحات، عمليات استبدال، تعديلات الزجاج الأمامي، وما إلى ذلك).
- الموزع المعتمد فقط هو المؤهل لصيانة النظام.

في حالة اضطراب النظام

- حجب الزجاج الأمامي (بواسطة الأتربة أو الثلوج أو التكثيف وما إلى ذلك)؛
- بيئة معقدة (جسر معدني أو نفق، وما إلى ذلك)؛
- سوء الأحوال الجوية (الثلوج أو المطر أو الجليد أو غير ذلك)؛
- ضعف الرؤية (بسبب الليل أو الضباب إلخ)؛
- ضعف التبياين بين السيارة التي تسبقها والمنطقة المحيطة (مثلاً مركبة بيضاء اللون في منطقة تلجية، إلخ)؛
- التعرض للوهج (الشمس الساطعة، أضواء السيارات القادمة في الاتجاه المقابل، وما إلى ذلك)؛
- الطريق ضيق ومتعرج وملتو (انعطافات ضيقة، وما إلى ذلك)

خطر الإنذارات الكاذبة الخاطئة.

العمل

- في حالات معينة، قد لا يتم عرض الفترة الزمنية:
 - عند المنعطفات؛
 - عند تغيير الحرارة؛
 - إذا كانت السيارة الأمامية بعيدة بقدر كافٍ أو خارج نطاق الكاميرا.

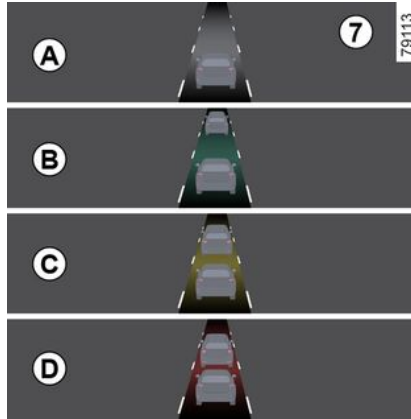

عند تفعيل الوظيفة، يُعرض المؤشر 7 على لوحة العدادات ويُعلم السائق بالمسافة بين سيارته والسيارة التي أمامه.

- **A** (رمادي): الوظيفة لا تعمل؛
 - **A** (أخضر): لم يتم اكتشاف سيارات؛
 - **B** (أخضر): الفترة الزمنية أكبر من أو تساوي ثانيّتان تقريباً (تتوقف المسافة بين السيارتين على سرّعتك)؛
 - **C** (أصفر): الفترة الزمنية تقع بين ثانية وثانيتين تقريباً (المسافة بين السيارتين غير كافية)؛
 - **D** (أحمر): الفترة الزمنية أقل من أو تساوي ثانية واحدة تقريباً (المسافة بين السيارتين غير كافية إطلاقاً).
 إذا كانت الفترة الزمنية بين السيارتين أقل من 0.5 ثانية تقريباً، فسيظل ضوء الإشعار 7, display مضاءين باللون الأحمر بلوحة العدادات.

- اضغط على عنصر التحكم 4 أو 5 بشكل متكرر للوصول إلى القائمة "مساعد القيادة"، ثم اضغط على المفتاح 6 "OK"؛
 - اضغط على عنصر التحكم 5 أو 6 بشكل متكرر للوصول إلى القائمة "تحذير المسافة"، ثم اضغط على المفتاح 6 "OK"؛
 - اضغط على المفتاح 6 "OK" مجدداً لتنشيط الوظيفة أو لإلغاء تنشيطها:
 - وظيفة مفعلة؛
 - وظيفة غير مفعلة.

مع كل مرة يتم فيها تشغيل السيارة، تحافظ هذه الوظيفة على الوضع المحدد في آخر مرة تم فيها إيقاف تشغيل المحرك. 

تنبيه بشأن المسافة الآمنة



باستخدام المعلومات الواردة من الكاميرا **1**، تُعلم هذه الوظيفة السائق بالفواصل الزمنية بين سيارته والسيارة التي تسير بالأمام بحيث يمكن الحفاظ على مسافة توقف آمنة بين السيارتين.

يتم تنشيط الوظيفة عندما تكون سرعة السيارة بين حوالي 30 و200 كم/ساعة، حسب طراز السيارة.

موقع الكاميرا 1

تأكد من أن الزجاج الأمامي لا يحجبه عائق (كالأتربة والطين والتلج، والتكثف، وما إلى ذلك).

هذه الوظيفة هي مساعدة إضافية على القيادة لا تهدف هذه الوظيفة تحت أي ظرف من الظروف إلى استبدال الرعاية والاهتمام المستحق للسائق، الذي ينبغي عليه التحكم في المركبة طوال الوقت.



تنشيط/إلغاء تنشيط الوظيفة



السيارات المجهزة بشاشة وسائط متعددة 2

من خلال النطاق "السيارة" الموجود على شاشة الوسائط المتعددة لديك **2**، اضغط على القائمة "مساعد القيادة".

نشط الوظيفة "المسافة التالية" أو قم بإلغاء تنشيطها.



السيارات غير المزودة بشاشة وسائط متعددة (حسب طراز السيارة)

– أثناء توقف السيارة، اضغط على المفتاح **3** عدة مرات حسب الضرورة حتى تصل إلى علامة



التبويب ؛

أو

– اضغط على عنصر التحكم **3** وعنصر التحكم **4** أو **5** بشكل متكرر للوصول إلى علامة



التبويب ؛

– اضغط على المفتاح **6** "OK"؛

– اضغط على عنصر التحكم **4** أو **5** للوصول

إلى القائمة **6**، ثم اضغط على المفتاح

6 "OK"؛



تقييد تشغيل النظام

- ينبغي أن تبقى منطقة الرادار نظيفة وخالية من أي تعديلات لضمان التشغيل السليم للنظام.
- قد لا يتعرف النظام على الأجسام الصغيرة التي تتحرك بالقرب من السيارة (الدراجات البخارية، الدراجات الهوائية، المشاة، إلخ).
- عندما تدخل السيارة منعطفات أو منحنيات، قد لا تكشف المستشعرات بشكل مؤقت السيارات في الحارات المجاورة.
- لا يصدر النظام تحذيرًا عندما تكتشف الرادارات اليمنى واليسرى في أن واحد السيارات التي تتحرك بسرعة مماثلة (مثل حركة المرور على طريق ذي ثلاث حارات).
- قد لا يتفاعل النظام عندما يكون هناك اختلاف كبير في السرعة مع السيارات الأخرى.
- إذا تجاوزت مركبة طويلة السيارة (على سبيل المثال تتجاوز مركبة البضائع الثقيلة بسرعة مماثلة للمركبة) فقد يقطع النظام التحذير قبل نهاية المناورة.
- السيارة تسيير على طريق متعرج.

إبطال الوظيفة

- عليك إلغاء تنشيط الوظيفة في الحالات الآتية:
- لقد تضررت منطقة الرادار (المصد الخلفي)؛
- السيارة مزودة بقضيب سحب.



- يعمل نطاق اتجاه النظام وفقاً لعرض حارة قياسي. إذا ما كنت تقود على طريق واسع، ربما لا يتعين على النظام اكتشاف سيارة في النقطة العمياء.
 - في حالة الظروف الجوية السيئة للغاية (الأمطار الغزيرة والثلوج وما إلى ذلك)، قد يتعطل النظام مؤقتاً. عليك البقاء يقظاً لأحوال القيادة المختلفة.
- خطر وقوع حادث.**



- هذه الوظيفة هي مساعدة إضافية على القيادة لا تهدف هذه الوظيفة تحت أي ظرف من الظروف إلى استبدال الرعاية والاهتمام المستحق للسائق، الذي ينبغي عليه التحكم في المركبة طوال الوقت.
- يجب على السائق دوماً أن يجعل سرعته متوافقة مع أحوال المرور، بصرف النظر عن مؤشرات النظام.
- ينبغي عدم استخدام النظام كمكتشف للعوائق أو نظام مضاد للتصادم تحت أي ظرف من الظروف.

صيانة/إصلاح النظام

- في حالة حدوث تصادم، قد تتغير محاذاة الرادار، وسيتأثر تشغيله تبعاً لذلك. أوقف تنشيط الوظيفة واستشر أحد الموزعين المعتمدين.
 - يجب أن يقوم أفراد أكفاء بإتمام أي عمل في نطاق المنطقة التي تقع فيها الرادارات (إصلاحات، عمليات استبدال، وما إلى ذلك).
- الموزع المعتمد فقط هو المؤهل لصيانة النظام.

اضطراب النظام

- يمكن أن تؤدي بعض الظروف إلى حدوث تلف في تشغيل النظام أو ضرر به، مثل:
- الأماكن المحيطة المعقدة (جسور معدنية، أنفاق، طرق ذات حواجز عند الحافة، إلخ)؛
 - سوء الأحوال الجوية (الثلوج أو المطر أو الجليد أو غير ذلك).

خطر التنبيهات الخاطئة أو غياب التحذيرات

- في حالة ملاحظة سلوك مريب في النظام، قم بتعطيله واتصل بأحد الموزعين المعتمدين.

شاشة العرض D

عندما يتم تنشيط مؤشر الاتجاه، يومض مصباح التحذير 4 عندما يتم اكتشاف سيارة في البقعة العمياء على الجانب الذي أنت على وشك القيادة إليه. إذا قمت بالغاء مؤشر الاتجاه، فسوف تعود الوظيفة إلى التحذير الأولي (شاشة العرض C).



نظرًا لتثبيت مستشعرات في المصدات، فيجب أن يقوم أفراد أكفاء بإنجاز أي عمل في نطاق المنطقة التي يقع فيها الرادار (إصلاحات، الاستبدال، أعمال الطلاء).

- إذا كان الطريق متعرجًا؛
- إذا اكتشفت المستشعرات الأمامية والخلفية وجود شيء في الوقت نفسه (مثل اجتياز شاحنة مفصلية)؛
- ...

خلل في التشغيل

إذا اكتشف النظام عطلاً، فستظهر الرسالة "تحقق نقطة عمياء تنبيه النقطة" على لوحة أجهزة القياس. استعن بأحد وكلاء الماركة.

ملاحظة: عند بدء تشغيل المحرك، يومض ضوء التحذير 4 على شاشة العرض B، ثلاث مرات. فهذا طبيعي.

شروط إبطال التشغيل

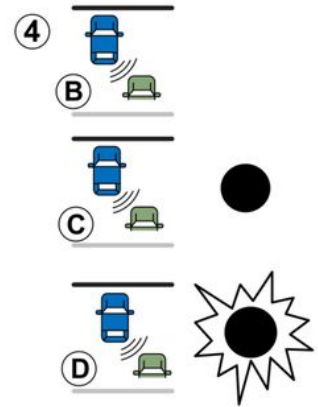

62258

- إذا كان الشيء لا يتحرك؛
- إذا كان المرور مكتظًا؛

وظائف مساعدة القيادة الإضافية

لتنشيط الوظيفة أو تعطيلها، ارجع إلى إرشادات الوسائط المتعددة **2**.

اختر "ON" أو "OFF".

تنشيط الوظيفة وإلغاء تنشيطها باستخدام الزر **3 "My Safety"**



يمكن إلغاء تنشيط الوظيفة، أو تنشيطها باستخدام الوضع "Perso" في الوظيفة "My Safety" **171**.

إذا تم إلغاء تنشيط الوظيفة مسبقاً باستخدام الوضع "Perso":

- لإلغاء تنشيط التنبيهات ، اضغط على الزر **3** مرتين. ينطفئ المؤشر الموجود على الزر **3**؛
- لإعادة تنشيط التنبيهات، اضغط على الزر **3** مرة واحدة. يضيء المؤشر الموجود على الزر **3**.

العمل



i يعمل نطاق اتجاه النظام وفقاً لعرض حارة قياسي. إذا كنت تقود في حارات مرورية ضيقة، فقد يكتشف المركبات التي في الحارات الأخرى.

مصباح التحذير **4**

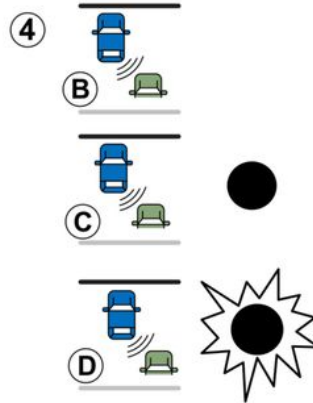

يوجد ضوء تحذير **4** على كل مرآة **5**.

ملاحظة: نظّف مرآيا الباب **5** بانتظام حتى تظل مصابيح التحذير **4** مرئية.

تعطي هذه الوظيفة تحذيراً:

- عندما تكون سرعة السيارة بين حوالي 30 كم/ساعة و 140 كم/ساعة؛
- عندما تكون السيارة في منطقة البقعة العمياء وتسير في الاتجاه نفسه الذي تسير فيه السيارة. إذا كانت هناك سيارة أخرى يجري تجاوزها، فإن المؤشر **4** سيتم تنشيطه فقط إذا ظلت المركبة في البقعة العمياء لمدة تزيد عن ثانية واحدة.

شاشة العرض **B**

يتم تنشيط الوظيفة ولم يتم اكتشاف أي مركبة.

شاشة العرض **C**

التحذير الأول: يشير ضوء التحذير **4** إلى أنه تم اكتشاف سيارة في منطقة البقعة العمياء.

إنذار النقطة العمياء

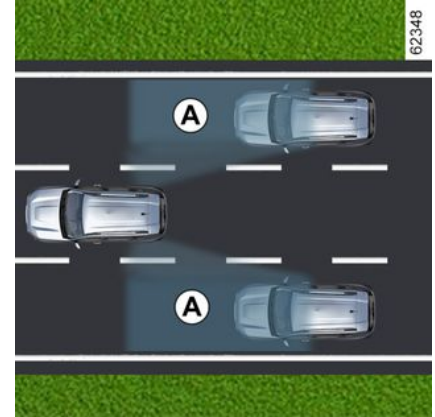

ينذر هذا النظام السائق بالسيارات التي في منطقة الاكتشاف **A**.

يتم تنشيط النظام عندما تتراوح سرعة السيارة بين حوالي 30 كم/الساعة و140 كم/الساعة.

تستخدم هذه الوظيفة المستشعرات **1** المثبتة بالمصدات الأمامية والخلفية على كلا الجانبين.

حالة خاصة

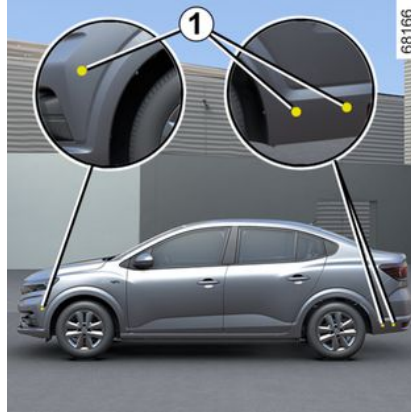

تأكد من أن المستشعرات لا يحجبها عائق (كالأتربة أو القاذورات الطينية أو الثلوج أو غير ذلك).

إذا تم حجب المستشعر بعائق، فستظهر الرسالة "نقطة عمياء تنظيف الاستشعار" على لوحة أجهزة القياس. قم بتنظيف المستشعرات.



هذه الوظيفة مساعدة إضافية تشير إلى وجود مركبات أخرى في منطقة البقعة العمياء.

لا يمكن بأي حال من الأحوال اعتبارها بديلاً عن الحذر ولا تعفي السائق من مسؤوليته حين يتولى هو قيادة سيارته. ينبغي على السائق الاستعداد دائماً للحوادث المفاجئة أثناء القيادة: تأكد دائماً من عدم وجود أي عقيات متحركة (مثل طفل، أو حيوان، أو الكرسي الذي يُدفع باليد أو دراجة) أو أشياء صغيرة، أو ضئيلة الحجم مثل الأحجار أو وجود الحواجز في النقاط المعتمدة عند إجراء المناورة.

تنشيط/إلغاء التنشيط





هذه الوظيفة هي مساعدة إضافية على القيادة لا تهدف هذه الوظيفة تحت أي ظرف من الظروف إلى استبدال الرعاية والاهتمام المستحق للسائق، الذي ينبغي عليه التحكم في المركبة طوال الوقت.

صيانة/إصلاح النظام

- في حالة حدوث تصادم، قد تتغير محاذاة الكاميرا، وقد يتأثر تشغيلها تبعاً لذلك. قم بإلغاء تنشيط الوظيفة وتواصل مع أحد الوكلاء المعتمدين.
- يجب أن يقوم أفراد أكفاء بإتمام أي عمل في نطاق المنطقة التي تقع فيها الكاميرا (عمليات استبدال، إصلاحات، تعديلات الزجاج الأمامي، وما إلى ذلك).

الموزع المعتمد فقط هو المؤهل لصيانة النظام.

في حالة اضطراب النظام

يمكن أن تؤدي بعض الظروف إلى حدوث تلف في تشغيل النظام أو ضرر به، مثل:

- حجب الزجاج الأمامي (بواسطة الأتربة أو الثلوج أو التكثيف وما إلى ذلك)؛
 - بيئة معقدة (نفق أو غير ذلك)؛
 - سوء الأحوال الجوية (الثلوج أو الأمطار أو الجليد، أو ما إلى ذلك)؛
 - ضعف الرؤية (بسبب الليل أو الضباب إلخ)؛
 - علامات الطريق متعددة (مثل مناطق الأعمال)، أو يصعب تمييزها، أو خطوط غير منتظمة (مثل الخطوط الباهتة جزئياً، أو الخطوط المتباعدة جداً، أو سطح الطريق غير المستوي، وما إلى ذلك)؛
 - التعرض للوهج (الشمس الساطعة، أضواء السيارات القادمة في الاتجاه المقابل، وما إلى ذلك)؛
 - الطريق ضيق أو متعرج أو ملتو (انحناءات ضيقة، وما إلى ذلك)؛
 - متابعة السيارة القريبة التي تسير في نفس الممر.
- في هذه الحالة، قد يتم تنشيط وظيفة "منع مغادرة الحارة" بشكل غير صحيح أو لا يتم تنشيطها على الإطلاق.

مخاطر توجيه المسار غير المرغوب أو غير الصحيح.

إبطال الوظيفة

يجب عليك تعطيل الوظيفة إذا:

- تعرضت منطقة الكاميرا للتلف (جانب الزجاج الأمامي أو جانب مرآة الرؤية الخلفية)؛
- الطريق زلق (ثلج، جليد أسود، منزلق مائي، حصى، وغير ذلك)؛
- الزجاج الأمامي مكسور أو مشوه (لا يتم بتنفيذ إصلاحات في هذه المنطقة من الزجاج الأمامي، ولكن قم بتغييرها بواسطة وكيل معتمد)؛
- السيارة تسحب شاحنة أو عربة كبيرة؛



للوصول إلى إعدادات وظيفة شاشة الوسائط المتعددة **3**، يُرجى الرجوع إلى تعليمات الوسائط المتعددة:

– "التشغيل على الخطوط المتقطعة": استخدم هذا الإعداد لتحديد استجابة الوظيفة إذا عبرت السيارة خطأ متقطعاً دون تنشيط أحد مؤشرات الاتجاه:

الإعداد المُحدّد: قد تُصدر هذه الوظيفة أمراً إلى نظام توجيه السيارة لتصحيح مسار السيارة؛- الإعداد غير مُحدّد: يمكن للوظيفة تحذير السائق عن طريق اهتزاز عجلة القيادة دون تصحيح مسار السيارة. -

– "الاهتزاز": اضبط اهتزاز عجلة القيادة لوظيفة "منع مغادرة الحارة"؛

– حسب طراز السيارة، "توقع الخروج من الحارة" أو "تحذير": اضبط مستوى حساسية الكشف عن الخط. للقيام بذلك، حدد:

– "متأخر": الخط الذي تم اكتشافه عند العبور؛ -

– "معياري": الخط الذي تم اكتشافه عند الاقتراب؛ -

– "مبكراً" الخط الذي تم اكتشافه على مقربة. -

الرجاء الرجوع إلى تعليمات الوسائط المتعددة لمزيد من المعلومات.

السيارة غير المزودة بشاشة وسائط متعددة (حسب طراز السيارة)



– أثناء توقف السيارة، اضغط على المفتاح **4** عدة مرات حسب الضرورة حتى تصل إلى علامة

التبويب 

أو

– اضغط على المفتاح **4** وعنصر التحكم **5** أو **6**

بشكل متكرر للوصول إلى علامة التبويب 

– اضغط على المفتاح **7** "OK"

– اضغط على عنصر التحكم **5** أو **6** للوصول إلى

القائمة ، ثم اضغط على المفتاح **7** "OK"؛

– اضغط على عنصر التحكم **5** أو **6** للوصول إلى القائمة "مساعد القيادة"، ثم اضغط على المفتاح **7** "OK"؛

– اضغط بشكل متكرر على عنصر التحكم **5** أو **6** للوصول إلى قائمة "حساسية مساعد الحفاظ على

الحارة المرورية"، ثم اضغط على المفتاح **7** "OK"؛

– اضغط على عنصر التحكم **5** أو **6** بشكل متكرر لتحديد الإعداد، ثم اضغط على المفتاح **7** "OK".

خلل في التشغيل

عندما يكتشف النظام عطل تشغيلي:

– يظهر ضوء التحذير  باللون الأصفر أو بالأبيض على لوحة العدادات؛

أو، حسب طراز السيارة

– يظهر ضوء التحذير  على لوحة العدادات.

في بعض الحالات، تكون مصحوبة بما يلي:

– الرسالة "مساعدة القيادة غير متوفرة"؛

أو

– الرسالة "فحص مساعدة القيادة"؛

أو

– الرسالة "تحقق من الكاميرا الأمامية".

وفي هذه الحالات، استشر أحد وكلاء الماركة المعتمدين.

وظائف مساعدة القيادة الإضافية

– عبور خط منقطع دون تنشيط مؤشرات الاتجاه، إذا تم تحديد إعداد "تشغيل الخط المنقطع".

في هذه الحالات:

– تُصدر هذه الوظيفة أمرًا إلى نظام توجيه السيارة لتصحیح مسار السيارة؛

و

– يومض ضوء التحذير  باللون الأبيض، أو، حسب طراز السيارة، يتم عرض ضوء التحذير

 باللون الأصفر ويتم عرض المؤشر 8 على جانب الخط المنقطع باللون الأصفر على لوحة العدادات.

في بعض الحالات، إذا لم يكن الإجراء التصحيحي المتخذ على نظام التوجيه كافيًا، فسيستمر ضوء التحذير

 في الوميض باللون الأبيض، أو حسب طراز

السيارة، يتم عرض ضوء التحذير  باللون الأحمر ومؤشر 8 على جانب الخط المنقطع يتحول إلى اللون الأحمر على لوحة العدادات. يكون ذلك مصحوبًا بهتزاز على عجلة القيادة.

عندما لا يتم تحديد إعداد "تشغيل الخط المنقطع"، تُصدر الوظيفة إنذارًا إذا عبرت السيارة خطًا منقطعًا دون تنشيط أضواء المؤشر، ولا يوجد جانب طريق قريب بما يكفي من الخط.

في هذه الحالة، تحذر الوظيفة السائق:

– عن طريق اهتزاز في عجلة القيادة؛

و

– يومض ضوء التحذير  باللون الأبيض أو حسب طراز السيارة، يتم عرض ضوء التحذير



باللون الأحمر والمؤشر 8 على جانب الخط المنقطع يتحول إلى اللون الأحمر على لوحة العدادات.

ملاحظة: عند الانعطافات، تتيح الوظيفة قطع المنعطف برفق.

حالات خاصة

التحذير "حافظ على السيطرة".

– إذا كان النظام قيد التشغيل ولم يعد يكتشف نشاط السائق على عجلة القيادة، فستظهر الرسالة "حافظ على السيطرة" على لوحة العدادات مصحوبة بصوت صافرة أو حسب طراز السيارة، يومض ضوء التحذير



باللون الأصفر حتى يتحكم السائق في السيارة.

أو

– إذا كان النظام قيد التشغيل لفترة طويلة جدًا، تظهر رسالة "حافظ على السيطرة" على لوحة أجهزة القياس مصحوبة بصوت إنذار وحسب طراز السيارة،



يظهر ضوء التحذير باللون الأصفر، ويكون مصحوبًا بالمؤشر 8 على جانب الخط المعني حتى يستعيد السائق السيطرة على السيارة.



يمكنك مقاطعة تصحيح المسار في أي وقت عن طريق تحريك عجلة القيادة.

الوظيفة معطلة/غير متاحة مؤقتًا

الوظيفة غير متوفرة مؤقتًا أو معطلة في الحالات التالية:

- مغادرة سريعة جدًا للحارة؛
- القيادة باستمرار على حارة واحدة؛

– ما يقرب من أربع ثوان بعد تغيير الحارات؛

– الانعطافات الضيقة؛

– ضعف الرؤية؛

– تم تنشيط أحد مؤشرات الاتجاه؛

– تنشيط مجموعة أضواء التحذير؛

– تعشيق ترس الرجوع إلى الخلف؛

– التسارع القوي؛

– تغيير عرض الحارة؛

– تشغيل نظام التحكم الإلكتروني في الثبات ESC؛

– تشغيل نظام الفرامل المانعة للانغلاق.

– تم تشغيل نظام الكبح النشط في حالات الطوارئ؛

في حال حجب الكاميرا الأمامية، ستظهر الرسالة

"كاميرا أمامية رؤية معدمة" على لوحة العدادات.

نظف المنطقة التي تقع فيها المستشعرات.

إلغاء التنشيط التلقائي

يتم إلغاء تنشيط الوظيفة تلقائيًا عند حصول ما يلي:

– نظام التحكم الإلكتروني بثبات السيارة ESC غير نشط أو معطل؛

– نظام الكبح المانع للانغلاق معطل (ABS)؛

– يتم توصيل قضيب الجر كهربائيًا بمقبس وصلة

الجر للمقطورة؛



– ويظهر ضوء التحذير

عند إلغاء تنشيط الوظيفة، حسب طراز السيارة، يتم



عرض ضوء التحذير باللون الأصفر والأبيض على لوحة العدادات أو يختفي ضوء التحذير



من لوحة العدادات.

الإعدادات

السيارة المجهزة بشاشة وساند متعددة 3

العمل



عند تنشيط الوظيفة، يتم عرض ضوء التحذير باللون الرمادي على لوحة العدادات ويتم عرض مؤشرات الخط الأيسر والأيمن **8** باللون الرمادي على لوحة العدادات

يتم تعيين الوظيفة لإعلام السائق أو الرد عليه إذا:

– كانت السرعة تتراوح بين حوالي 65 كم/ساعة و170 كم/ساعة؛

– يتم عرض ضوء التحذير  باللون الأبيض ويتم عرض مؤشرات الخط الأيسر أو الأيمن **8** باللون الأبيض على لوحة العدادات.

الوظيفة قيد التشغيل إذا كانت السيارة:

– تقترب من جانب الطريق دون تنشيط مؤشرات الاتجاه؛

– عبور خط مستمر بدون تنشيط مؤشرات الاتجاه؛

– اضغط على المفتاح **7** "OK" مجددًا لتنشيط الوظيفة أو لإلغاء تنشيطها:

– وظيفة مفعلة؛ 

– وظيفة غير مفعلة. 

عند إلغاء تنشيط الوظيفة، حسب طراز السيارة، يتم

عرض ضوء التحذير  باللون الأصفر والأبيض على لوحة العدادات أو يختفي ضوء التحذير

من لوحة العدادات. 

وفقًا للسيارة، ووفقًا لطول الفترة الزمنية التي تلي آخر مرة تم فيها إيقاف المحرك، تتم إعادة تنشيط الوظيفة:

– عندما تكون السيارة مفتوحة؛

أو

– عندما يكون الباب مفتوحًا؛

أو

– عند إعادة تشغيل المحرك.



– أثناء توقف السيارة، اضغط على المفتاح **4** عدة مرات حسب الضرورة حتى تصل إلى علامة

التبويب ؛

أو

– اضغط على المفتاح **4** وعنصر التحكم **5** أو **6**

بشكل متكرر للوصول إلى علامة التبويب ؛

– اضغط على المفتاح **7** "OK"

– اضغط على عنصر التحكم **5** أو **6** للوصول إلى

القائمة ، ثم اضغط على المفتاح **7** "OK"؛

– اضغط على عنصر التحكم **5** أو **6** للوصول إلى

القائمة "مساعد القيادة"، ثم اضغط على المفتاح **7**

"OK"؛

– اضغط على عنصر التحكم **5** أو **6** للوصول إلى

القائمة "حفظ الحرارة"، ثم اضغط على المفتاح **7**

"OK"؛

وظائف مساعدة القيادة الإضافية

أو

– يُنفَّذ الإجراء التصحيحي في نظام التوجيه.

موقع الكاميرا 1

تأكد من أن الزجاج الأمامي لا يحجبه عائق (كالأثرية والطين والتلج، والتكثف، وما إلى ذلك).

يمكنك استعادة التحكم في السيارة في أي وقت عن طريق تشغيل عجلة القيادة.



هذه الوظيفة هي مساعدة إضافية على القيادة لا تهدف هذه الوظيفة تحت أي ظرف من الظروف إلى استبدال الرعاية والاهتمام المستحق للسائق، الذي ينبغي عليه التحكم في المركبة طوال الوقت.



تنشيط/إلغاء التنشيط

السيارات المزودة بوظيفة "2 My Safety"



إلغاء تنشيط الوظيفة، اضغط على المفتاح 2 مرتين. حسب طراز السيارة، يتم عرض ضوء التحذير

باللون الأصفر أو الأبيض على لوحة أجهزة



القياس أو يختفي ضوء التحذير من لوحة العدادات

إلغاء تنشيط الوظيفة، اضغط على المفتاح 2 مرة واحدة.



حسب طراز السيارة، يظهر ضوء التحذير باللون الرمادي على لوحة العدادات.

السيارات المجهزة بشاشة وسائط متعددة 3



الرجاء الرجوع إلى تعليمات الوسائط المتعددة لمزيد من المعلومات.

السيارات غير المزودة بشاشة وسائط متعددة

(حسب طراز السيارة)

وظائف مساعدة القيادة الإضافية

السيارة مجهزة بشاشة وسائط متعددة



راجع تعليمات الوسائط المتعددة 2 للحصول على معلومات حول الوصول إلى الإعدادات.

السيارة غير المزودة بشاشة وسائط متعددة

(حسب طراز السيارة)

– حدد مساعدات القيادة المراد إلغاؤها تنشيطها أو تنشيطها من الوضع "Perso" من خلال الضغط بشكل متكرر على عنصر التحكم 5 أو 6، ثم اضغط على المفتاح 7 "OK" لإلغاء تنشيط مساعدات القيادة أو تنشيطها.

منع مغادرة الحارة



باستخدام المعلومات الواردة من الكاميرا 1 تقوم هذه الوظيفة بتشغيل الإجراءات التصحيحية على نظام توجيه السيارة عند عبور خط مستمر أو منقطع أو عند الاقتراب من جانب الطريق (الحد الفاصل، الحاجز، الرصيف، الجسر، أو غير ذلك) دون تنشيط أضواء مؤشر الاتجاه.

وحسب الإعداد، إذا تم المرور على خط متقاطع مكسور دون تنشيط أضواء مؤشر الاتجاه، فإن الوظيفة:

– يحذر السائق دون اتخاذ إجراء تصحيحي على نظام التوجيه؛



التكوين من كمبيوتر الرحلات 3

– أثناء توقف السيارة، اضغط على المفتاح 4 عدة مرات حسب الضرورة حتى تصل إلى علامة

التبويب ؛
أو

– اضغط على عنصر التحكم 4 وعنصر التحكم 5 أو 6 بشكل متكرر للوصول إلى علامة

التبويب ؛

– اضغط على المفتاح 7 "OK"
– اضغط على عنصر التحكم 5 أو 6 للوصول إلى

القائمة ، ثم اضغط على المفتاح 7 "OK"؛

– اضغط على عنصر التحكم 5 أو 6 بشكل متكرر للوصول إلى القائمة "MY SAFETY PERSON"، ثم اضغط على المفتاح 7 "OK"؛

My Safety

يمكن استخدام وظيفة "My Safety" لإلغاء تنشيط مجموعة من وظائف مساعدة السائق أو تنشيطها في وقت واحد.

حسب طراز السيارة، يمكنك تكوين وظيفة "My Safety" من الشاشة متعددة الوسائط أو من لوحة أجهزة القياس، من خلال تحديد وظائف مساعدة القيادة، لإيقاف تشغيلها كمجموعة.

العمل



وضع "ALL ON"

حسب على السيارة، يتضمن هذا الوضع وظائف مساعدة القيادة التالية:

- صوت إنذار السرعة الزائدة ◀ 104؛
- منع مغادرة الحارة ◀ 172؛
- إنذار السائق بأخذ الحديقة ◀ 192؛

- تحذير من إجهاد السائق ◀ 196؛

- تحذير تثبتت انتباه السائق ◀ 194؛

- إنذار النقطة العمياء ◀ 178؛

عند تنشيط وضع "ALL ON": يضيء ضوء المؤشر على الزر 1 ويتم عرض الرسالة "My Safety All ON" محدداً على لوحة أجهزة القياس للتأكيد على ذلك. يتم تنشيط مساعدات القيادة المتوفرة في الوضع.

وضع "Perso"

يتيح لك هذا الوضع إلغاء تنشيط أو إعادة تنشيط بعض وظائف مساعدة القيادة المتوفرة في الوضع "ALL ON".

بعد تشغيل الإشعال، اضغط على الزر مرتين 1 متتاليتين لتنشيط الوضع "Perso".

في المرة الأولى التي تضغط فيها عليه، تظهر رسالة "اضغط مرة أخرى My Safety Perso" على لوحة أجهزة القياس. من خلال الضغط على المفتاح الثاني، ينطفئ ضوء المؤشر على الزر 1. تنشيط الوضع "Perso". تظهر الرسالة "My Safety Perso" محدداً على لوحة أجهزة القياس.

للعودة إلى الوضع "ALL ON"، اضغط مرة واحدة على الزر 1. يضيء المؤشر الموجود على الزر 1.



وفقاً للسيارة، ووفقاً لطول الفترة الزمنية التي تلي آخر مرة تم فيها إيقاف المحرك، تتم إعادة تنشيط الوظيفة:

- عندما تكون السيارة مفتوحة؛
- أو
- عندما يكون الباب مفتوحاً؛
- أو
- عند إعادة تشغيل المحرك.

تكوين "My Safety Perso"



من أجل سلامتك، قم بإجراء أوضاع الضبط والسيارة متوقفة تمامًا.



يتم حفظ الإعدادات "My Safety Perso" المخزنة لوضع "Perso" في كل مرة يكون المحرك متوقفاً أو عند قفل الأبواب.

تجهيزات التصحيح وآلية موازنة القيادة

أضواء التحذير  ويتم عرض الرسالة "تم تنشيط الوضع الأتوماتيكي" على لوحة العدادات لتحذيرك.

تجهيزات التصحيح وآلية موازنة القيادة

الحركة الأوتوماتيكية)، والسيارة ثابتة تمامًا، مع الضغط على دواسة الفرامل)
يعمل النظام على إيقاف المركبة لمدة ثانيتين تقريبًا. بعد ذلك يتم تخفيف الضغط على المكابح (تسيير السيارة تبعًا للمنحدر).
إذا اكتشف النظام خطأ في التشغيل يظهر ضوء التحذير

و -حسب طراز السيارة- الرسالة "تحقق من مانع انزلاق المرتفعات" على لوحة أجهزة القياس. استشر وكيل الماركة.

ولا يمكن لنظام المساعدة عند بدء السير أعلى تل أن يمنع المركبة من الرجوع للخلف في جميع الأحوال (الانحدارات الشديدة وغير ذلك). يستطيع السائق في كل الأحوال أن يضغط على دواسة المكبح وهكذا يمنع السيارة من الرجوع للخلف.

لا ينبغي أن تستخدم وظيفة نظام مساعدة السير على منحدر في التوقفات المطولة: وإنما تستخدم دواسة الفرامل.

هذه الوظيفة ليست معدة لتثبيت السيارة بشكل دائم.

استخدم دواسة الكبح لتوقف السيارة إذا لزم الأمر.

يجب أن يظل السائق منتبهًا عند القيادة على الأرض الزلقة أو المنحدرة.
خطر التعرض لإصابة خطيرة.

التحكم في الجر - "مقبض ممتد"

يجعل نظام التحكم في الجر، عندما تكون السيارة مجهزة به، من السهل التحكم في السيارة على الأسطح قليلة الاحتكاك (الأرضية الناعمة، إلخ).

هذه الوظائف هي مساعدات إضافية في ظروف القيادة الصعبة، للسماح بتطويع السيارة وفقًا لمتطلبات القيادة.

هذه الوظائف لا تحل محل السائق. فهي لا تزيد من إمكانيات السيارة ويجب ألا تشكل حافزًا للإسراع. وبالتالي لا يمكن أن تحل محل حذر السائق ومسؤوليته أثناء القيادة (على السائق أن يكون دائمًا متيقظًا لأي طارئ قد يحدث أثناء القيادة).



الوضع "الأوتوماتيكي"

يتيح الوضع الافتراضي "الأوتوماتيكي" الاستخدام الأمثل في ظروف الطريق العادية (الجافة، والرطبة، والتلوج الخفيفة، وما إلى ذلك).

يستخدم الوضع "الأوتوماتيكي" وظائف نظام منع الانزلاق.



يتسبب وضع "الأرض اللينة" إلى عدم توفر بعض وظائف مساعدة القيادة بشكل مؤقت (فرامل الطوارئ النشطة، وما إلى ذلك).



بعد توقف تشغيل المحرك، سيُعاد تشغيل السيارة على الوضع "الأوتوماتيكي" دائمًا.

وضع "أرض لينة"

اضغط مع الاستمرار على المفتاح 1: يظهر ضوء

التحذير وحسب طراز السيارة، يظهر ضوء



التحذير على لوحة أجهزة القياس مصحوبًا بالرسالة "طريق غير ممهّد تشغيل الوضع". يسمح هذا الوضع بالاستخدام الأمثل في ظروف الطريق العادية (الجاف، والرطب، التلوج الخفيفة (...). في هذا الوضع، يُترك نظام المحرك تحت سيطرة السائق.

إذا تم الضغط على المفتاح 1 مرة أخرى، فسيتم إيقاف

تشغيل ضوء التحذير ، وحسب طراز السيارة،



تجهيزات التصحيح وآلية موازنة القيادة

برنامج الاتزان الديناميكي للقيادة ESC مع نظام السيطرة في المنعطفات ونظام مانع الانزلاق

نظام التحكم الإلكتروني بثبات السيارة ESC

يساعدك هذا النظام على الحفاظ على التحكم بالمركية في مواقف القيادة الحرجة (مثل تجنب العوائق، وفقدان الالتصاق بالطريق في المنعطفات، وما إلى ذلك).

فكرة العمل

وجود حساس عند عجلة القيادة يتيح تحديد مسار القيادة الذي يرغب به السائق.



تقوم مستشعرات أخرى موزعة داخل السيارة بقياس مسار السيارة الفعلي.

يقارن النظام بين أوامر السائق والمسار الفعلي للسيارة ويقوم بتصحيح المسار إذا لزم الأمر وهذا بالتأثير على كبح بعض العجلات و/أو على قدرة المحرك. في حالة

تشغيل النظام، يومض ضوء التحذير  على لوحة أجهزة القياس.

خلل في التشغيل

عندما يكتشف النظام وجود خلل في التشغيل، تظهر الرسالة "التحقق من ESC" وأضواء التحذير

 و  على لوحة العدادات. في هذه الحالة، فإن ESC ونظام منع الانزلاق يتم إلغاء تنشيطهم.

استشر وكيل الماركة.

نظام السيطرة في المنعطفات

يتيح هذا النظام أداءً مثاليًا لبرنامج ESC في حالة المنعطفات الحادة (فقدان التصاق العجلات الأمامية بالطريق).

نظام منع الانزلاق

يساعد هذا النظام على الحد من انزلاق العجلات الدافعة وعلى السيطرة على السيارة أثناء إدارة المحرك أو التسارع أو خفض السرعة.

فكرة العمل

وجود المستشعرات في العجلات يتيح للنظام، في كل لحظة، قياس ومقارنة سرعة العجلات الدافعة وكشف أي انحراف. إذا انزلقت إحدى العجلات، يقوم النظام بكبح هذه العجلة حتى يصبح الدفع متناسقًا مرة أخرى مع مستوى التصاق الإطار بالطريق.

يعمل النظام أيضًا على تصحيح السرعة الدورانية للمحرك حسب مستوى التصاق العجلات، بغض النظر عن الضغط المبذول على دواسة الوقود.

في بعض الحالات (القيادة على أرض لينة جدًا مثل الجليد أو الوحل أو القيادة مع استعمال السلاسل)، قد يخفض النظام من قدرة المحرك لمنع انزلاق السيارة.

تعطيل وتفعيل نظام التحكم في الجر

(حسب طراز السيارة)



عند القيادة على الثلج أو الجليد أو الأرض الناعمة (الطين والرمل والحصى)، يمكن إلغاء تنشيط نظام التحكم في الجر من شاشة الوسائط المتعددة 2.

يضىء مصباح التحذير  على لوحة أجهزة القياس عندما يكون النظام غير نشط.

يرجى الرجوع إلى تعليمات الوسائط المتعددة لمزيد من المعلومات.

ملاحظة: يتم إعادة تنشيط النظام تلقائيًا:

– عندما تتجاوز سرعة السيارة حوالي 50 كم/ساعة؛

– عند بدء تشغيل السيارة مرة أخرى.

إذا لم يظهر ضوء التحذير على لوحة أجهزة القياس، فهذا يؤكد تنشيط النظام مرة أخرى.



يؤدي إلغاء تنشيط وظيفة التحكم في الجر إلى عدم توفر مؤقت لبعض وظائف مساعد القيادة (الكبح النشط في حالات الطوارئ، وما إلى ذلك).

(ذلك).

نظام مساعدة السير على منحدر

اعتمادًا على معدل الانحدار، يعمل هذا النظام على مساعدة السائق عند السير أعلى تل. وبحسب المنحدر يتم التحكم في الشد الإلكتروني للمكابح، فتمنع السيارة من الرجوع للخلف عندما يرفع السائق قدمه من على دواسة الكبح ليضغط على دواسة الوقود.

تشغيل النظام

ولا يعمل هذا النظام إلا عندما يكون ذراع تغيير السرعة في وضع غير محايد (غير N أو P لنقلات

تجهيزات التصحيح وآلية مؤازرة القيادة

تبدأ لطرز السيارة، يمكن أن يتضمَّن:

- نظام الكبح المانع للانغلاق (ABS)؛
- من برنامج تعزيز الثبات الإلكتروني (ESC) مع نظام السيطرة في المنعطفات ونظام منع الانزلاق؛
- نظام تعزيز الكبح في حالة الطوارئ؛
- نظام مساعدة السير على المنحدرات؛
- نظام منع الانزلاق - "Extended grip".

هذه الوظائف هي مساعدات إضافية في ظروف القيادة الصعبة، للسماح بتطويع السيارة وفقاً لمتطلبات القيادة.



هذه الوظائف لا تحل محل السائق. فهي لا تزيد من إمكانيات السيارة ويجب ألا تشكل حافزاً للإسراع. وبالتالي لا يمكن أن تحل محل حذر السائق ومسؤوليته أثناء القيادة (على السائق أن يكون دائماً متيقظاً لأي طارئ قد يحدث أثناء القيادة).

نظام الكبح المانع للانغلاق (ABS)

عند الكبح بقوة، يسمح ABS بتجنب إنغلاق العجلات وبالتالي التحكم في مسافة التوقف والسيطرة على السيارة.

في هذه الظروف، يصبح من الممكن المناورة بالسيارة لاجتناب العوائق. علاوة على ذلك، يُنتج هذا النظام تحكماً أكبر في مسافات التوقف، ولا سيما على أرض يكون الالتصاق بها ضعيفاً (أرض مبللة...).

في كل مرة يتم فيها تشغيل نظام منع الانغلاق تنتج نبضات قوية تشعر بها في دواسة الكبح لا يسمح ABS على أي حال من الأحوال بتحسين الأداء "الفعلي"

للسيارة المرتبط بالتصاق العجل بالأرض. عندئذ يجب الالتزام حتمياً بقواعد ممارسة القيادة الجيدة (مثل القيادة مع وجود مسافة أمنة بين سيارتك والسيارة الأمامية وما إلى ذلك).

كذلك، في الأحوال الطارئة، ننصح بالضغط القوي والمتواصل على الدواسة. ليس من الضروري الضغط لمرات عديدة متتالية (ضخ). سيغيّر ABS الجهد المطبّق في نظام الكبح.



اختلالات التشغيل:

- أضواء كل من  و  على لوحة العدادات، مع الرسائل "ABS" و "تحقق من نظام الكبح" و "ESC": هذه تشير إلى أن ABS و ESC ووظائف مساعد الفرامل في حالات الطوارئ غير منشطة. لا يزال يتم الكبح؛

-  ،  ، و 

STOP يكون مضاء بلوحة القيادة "تنبيه: نظام الفرامل". يوضّح ذلك وجود خلل بنظام الكبح. وفي الحالتين، استشر أحد وكلاء الماركة المعتمدين.

من أجل سلامتك، يتطلب منك



مصباح التحذير **STOP** التوقف فوراً، بمجرد أن تسمح حالة المرور بذلك. قم بإيقاف المحرك ولا تعد إدارته. استعن بأحد وكلاء الماركة.

الكيح مؤمن جزئياً. إلا أن الكيح بشكل مفاجئ وقوي يشكل خطراً ويجب التوقف فوراً مع مراعاة ظروف السير. استعن بأحد وكلاء



الماركة.

نظام تعزيز الكبح في حالة الطوارئ

هذا نظام إضافي مع ABS ويساعد على تقليل مسافات توقف السيارة.

فكرة العمل

يتعرف النظام على حالات الكبح الطارئ في هذه الحالة، ترفع مؤازرة الكبح قدرتها إلى الحد الأقصى على الفور وقد تُفَعّل وظيفة التنظيم ABS. يظل نظام الكبح ABS مشغلاً ما لم يتم تحرير دواسة الكبح.

تشغيل مجموعة أضواء التحذير

حسب طراز السيارة، قد تومض هذه عند خفض السرعة بشدة.

تحذير انخفاض ضغط هواء الإطارات

الرسائل المحتملة

تشير المعلومات الموجودة على لوحة أجهزة القياس إلى أي اختلالات محتملة في ضغط هواء الإطار (على سبيل المثال، إطار غير منفوخ أو إطار مثقوب).

أضواء الكنترول	رسائل	القرءات
 بضوء (لا يومض).	أنفخ الإطارات و ابدأ	يشير ذلك إلى أنه تم اكتشاف إطار غير منفوخ بالهواء أو مثقوب. تحقق من ضغط الإطارات الأربعة واضبطه وهي باردة وأعد تعيين النظام.
يومض  ، ثم يظل مضاءً.	تحقق من ضغط الإطار و ابدأ	يشير هذا إلى أن عملية إعادة التعيين لم تنجح. تحقق من ضغط الإطار واضبطه قبل إعادة بدء إجراء إعادة التعيين.
 يومض، ثم يظل مضاءً جنبًا إلى جنب مع ضوء التحذير 	تحقق من TPW	يشير هذا إلى وجود خلل في النظام. استشر وكيل الماركة.
يومض  ، ثم يظل مضاءً.	TPW غير متاح	يشير هذا إلى تركيب عجلة احتياطية مختلفة في الحجم عن العجلات الأربعة الأخرى في السيارة. يظل النظام غير متوفر حتى يتم تركيب عجلة مماثلة في الحجم مع العجلات الأخرى وتنفيذ إجراء إعادة التعيين.

3

تحذير انخفاض ضغط هواء الإطارات

خلل في ضغط هواء الإطارات



يسرد الجدول رسائل التحذير التي تظهر على لوحة أجهزة القياس 9 عندما يكتشف النظام وجود خلل في ضغط هواء الإطارات.

إعادة ضبط ضغط الإطارات

يجب ضبط ضغط الإطارات الأربعة وهي باردة (راجع الملصق الموجود على حافة باب السائق).

إذا لم تتمكن من فحص ضغط هواء الإطارات وهي باردة، أضف من 0.2 إلى 0.3 بار (3 باوند على البوصة المربعة) على الضغط الموصى به.

لا يجوز أبداً تفريغ الإطار من الهواء وهو ساخن.

بعد كل تسريب للهواء في الإطارات أو إعادة تعيينه، ابدأ في إعادة تعيين معدل قياس ضغط هواء الإطارات.

استبدال العجلات/الإطارات

استخدم المعدات المعتمدة من الشبكة الجديدة فقط، وإلا فقد يعاني النظام من تأخر التنشيط أو لا يعمل بطريقة صحيحة ← 267.

بعد كل تغيير إطار/عجلة، قم بإعادة تعيين ضغط الهواء في الإطارات وابدأ في إعادة تعيين القيمة المرجعية لضغط الهواء في الإطارات.

العجلة الاحتياطية

عندما تكون السيارة مجهزة بذلك، قم بإعادة تعيين ضغط الهواء في الإطارات وابدأ في إعادة تعيين المعدل القياسي لضغط هواء الإطارات.

أيروسول راب الإطارات وطقم النفخ

استخدم المعدات المعتمدة من الشبكة الجديدة فقط، وإلا فقد يعاني النظام من تأخر التنشيط أو لا يعمل بطريقة صحيحة ← 269. بعد استخدام طقم نفخ الإطارات، أعد ضبط ضغط الإطارات وابدأ إعادة ضبط القيمة المرجعية لضغط الإطارات.

تحذير انخفاض ضغط هواء الإطارات

الرسائل المحتملة

يوضح الجدول أدناه الرسائل الممكنة المتعلقة بإجراءات إعادة تعيين الإطارات.

الخطوات	رسائل	القراءات
-	ابداء ضغط الإطارات عند التوقف	يتم عرض الرسالة أثناء القيادة. إذا كنت ترغب في إعادة تعيين ضغط الإطارات الأربعة، فأوقف السيارة.
1	ضغط الإطارات ابداء ضغطة طويلة	لإعادة تعيين ضغط الإطارات الأربعة، مع توقف السيارة، اضغط مع الاستمرار على المفتاح OK 5 لبدء إعادة التعيين حتى ظهور الرسالة "إذا الضغط صحيح [انتظر]".
2	إذا الضغط صحيح [انتظر]	تومض الرسالة. هذا تذكير بأنه يجب ضبط الضغط وفقاً للقيم المرجعية الموصى بها على ملصق ضغط نفخ الإطارات ← 268 . اضغط مع الاستمرار على المفتاح OK 5 لتأكيد طلب إعادة التعيين حتى تظهر الرسالة "العملية تمت".
3	العملية تمت	اكتمل إجراء إعادة التعيين بنجاح. يمكنك الآن قيادة السيارة.

3

تحذير انخفاض ضغط هواء الإطارات

السيارات المجهزة بشاشة وسائط متعددة 8



يجب تنفيذ إجراء إعادة الضبط عندما تكون السيارة متوقفة والإشعال قيد التشغيل.

الرجاء الرجوع إلى تعليمات الوسائط المتعددة لمزيد من المعلومات.



هذه الوظيفة هي مساعدة إضافية على القيادة لا تحل الوظيفة محل السائق. فلا يمكنها بأي حال من الأحوال أن تحل محل يقظة السائق ومسؤوليته افحص ضغط هواء الإطارات، بما فيها العجلة الاحتياطية، مرة كل شهر.

شروط التشغيل

بغية تقديم تحذير موثوق به في حالة فقدان ضغط نفخ الإطارات بشكل كبير، يجب إعادة ضبط النظام باستخدام ضغط نفخ مساو لضغط نفخ الإطارات الموضح على ملصق ضغط نفخ الإطار (القيم المرجعية) ← 268.

يجب إجراء إعادة التعيين دوماً بعد التحقق من ضغط هواء الإطار على البارد للإطارات الأربعة.

أثناء الأوضاع التالية، يتدخل نظام المخاطر بإحداث تغيير في وقت متأخر، أو لا يعمل بشكل صحيح:

- إذا لم تتم إعادة ضبط النظام بعد التسريب أو بعد إجراء أي عملية على العجلات؛
- إعادة ضبط النظام بشكل غير صحيح: يختلف ضغط هواء الإطارات عن تلك الموصى بها.



يجب فحص ضغط الإطارات قبل البدء في الشروع في إجراء إعادة الضبط. لن يصدر النظام تحذيراً إذا كانت قيمة الضغط لا تتوافق مع قيمة الضغط الموصى به.

- تغيير كبير في الحمل أو توزيع الحمل على أحد جوانب السيارة؛
- القيادة الرياضية مع التسارع القوي؛
- القيادة على أرض مغطاة بالثلوج أو أرض زلقة؛
- القيادة بإطارات مكبلة بالسلاسل؛
- استبدال إطار فردي جديد؛
- استخدام الإطارات غير المعتمدة من قبل الشبكة.



لا يمكن للنظام كشف النقص الفجائي لضغط هواء أحد الإطارات على الفور (انفجار أحد الإطارات).

إجراء إعادة ضبط المستويات القياسية لضغط الإطارات

يجب أت يتم ذلم على النحو التالي:

- بعد كل عملية إعادة نفخ للإطار أو إعادة تعيين ضغطه؛
- بعد تغيير عجلة؛
- بعد استبدال إحدى العجلات (ومع ذلك، لا يوصى باللجوء إلى هذه الممارسة).
- يجب أن يتناسب ضغط هواء الإطارات مع الاستخدام الحالي للسيارة (فارغة، محملة، قيادة على الطريق السريع،...)

يجب مراعاة ضغط الهواء (بما فيها العجلة الاحتياطية). تحقق من ذلك مرة واحدة على الأقل كل شهر وقبل السفر لمسافة طويلة (ارجع إلى الملصق المثبت على حافة باب السائق ← 268).

السيارات غير المزودة بشاشة وسائط متعددة



تشغيل الإشعال، توقف السيارة:

- اضغط لفترة وجيزة على **6** عدة مرات حسب الضرورة للوصول إلى علامة التبويب "السيارة"



- اضغط على المفتاح **3** أو **4** لفترة وجيزة للوصول إلى صفحة "ضبط الإطار ابداء ضغطة طويلة"؛

- اضغط مع الاستمرار على المفتاح **5 OK** لبدء إعادة التعيين.

استمر في الضغط على المفتاح **5** حتى ظهور الرسالة "العملية تمت". يمكنك الآن قيادة السيارة.

تحذير انخفاض ضغط هواء الإطارات

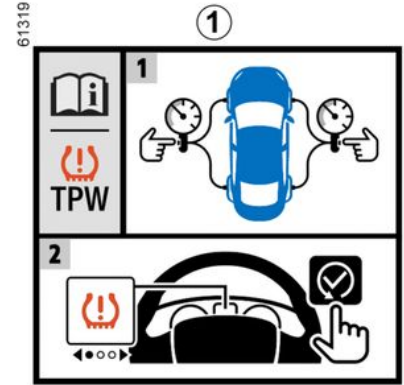
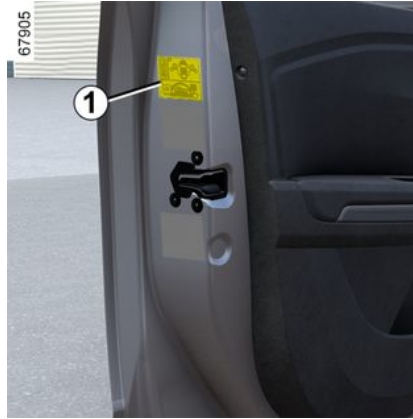

فكرة العمل

يكشف هذا النظام عن فقد الضغط في الإطارات خلال قياس سرعة السير أثناء القيادة.

يصبح مصباح التحذير  قيد التشغيل لتنبيه السائق في حالة انخفاض الضغط (عجلة فارغة من الهواء، إطار مثقوب، وخلافه).

عندما تكون السيارة مجهزة بهذا النظام، يقوم هذا النظام بإخطار السائق عند نقصان ضغط الهواء في إطار أو أكثر من إطارات.

يمكن التعرف على النظام من خلال الملصق 1 الموجود في السيارة.



القراءات	شاشة العرض (حسب طراز السيارة)	رسائل (حسب طراز السيارة)	أضواء الكنترول
يتم عرض العجلة وقيمة الضغط المرتبطة بها باللون الأصفر. يشير ذلك إلى أنه تم اكتشاف إطار غير منفوخ بالهواء. تحقق من ضغط الإطارات الأربعة واضبطه ثم أعد تعيين النظام.		ضبط ضغط الإطار	 يضيء (لا يومض).
يتم عرض العجلة وقيمة الضغط المرتبطة بها باللون الأحمر. يشير هذا إلى أن الإطار المعني متقوب أو غير منفوخ جيدًا. اضبط ضغط الإطارات الأربعة وهي باردة وأعد تعيين النظام إذا كان الإطار غير منفوخ. استبدل الإطار (أو اطلب استبداله) إذا كان متقوبًا.		ثقب	 +  يضيء (لا يومض).
لم يعد يتم عرض العجلة. يشير هذا إلى أن عجلة واحدة على الأقل غير مزودة بمستشعر (مثل العجلة الاحتياطية) أو أن المستشعر به خلل. استشر وكيل الماركة.		تحقق من أجهزة قياس الضغط الإطارات	 يومض، ثم يظل مضاءً جنبًا إلى جنب مع ضوء التحذير 
يشير هذا إلى أن النظام لم يتمكن من تحديد ضغط كل إطار. قد يكون هذا بسبب استخدام مستشعر غير موصى به من قبل الوكيل المعتمد. لا يزال نظام مراقبة مستشعر ضغط الإطار قيد التشغيل.		فشل الكشف عن الإطارات	 يضيء (لا يومض).

نظام مراقبة ضغط هواء الإطارات

إعادة ضبط ضغط الإطارات

يجب ضبط ضغط الإطارات الأربعة وهي باردة (راجع المصنق الموجود على حافة باب السائق). إذا تعذر فحص قيم ضغط هواء الإطارات وهي باردة، فينبغي زيادة قيم الضغط التي يُصح بها بمقدار 0.2 إلى 0.3 بار (PSI 3).

لا يجوز أبداً تفريغ الإطارات من الهواء وهو ساخن.

العجلة الاحتياطية

عندما تكون السيارة مجهزة به، لا يكون هناك مستشعر للعجلة الاحتياطية.



تغيير العجلات

قد يستغرق النظام دقائق كثيرة حسب السير لعمل حساب دقيق لضغط العجلات، يرجى التحقق من الإطارات بعد كل تدخل.

أيروسول راب الإطارات وطقم النفخ

بسبب خصائص الصمامات، لا تستعمل إلا أيروسولات معتمدة من قبل شبكة الماركة. يُرجى الاطلاع على فقرة 269 ←.

خلل في ضغط هواء الإطارات

يسرد الجدول رسائل التحذير التي تظهر على لوحة أجهزة القياس 1 عندما يكتشف النظام وجود خلل في ضغط هواء الإطارات.



هذه الوظيفة هي مساعدة إضافية على القيادة لا تحل الوظيفة محل السائق. فلا يمكنها بأي حال من الأحوال أن تحل محل يقظة السائق ومسؤوليته افحص ضغط هواء الإطارات، بما فيها العجلة الاحتياطية، مرة كل شهر.

استبدال العجلات/الإطارات

يتطلب هذا النظام تجهيزات خاصة (عجلات، إطارات، جنوط، وخلافه) ← 267.

اتصل بأحد الوكلاء المعتمدين لاستبدال الإطارات وللتعرف على الملحقات المتوافقة مع النظام والمتوفرة من خلال شبكة الماركة الخاصة بك: قد يؤثر استعمال ملحقات أخرى على التشغيل السليم للنظام.





تشير المعلومات الموجودة على لوحة أجهزة القياس إلى أي اختلالات محتملة في ضغط هواء الإطارات (على سبيل المثال، إطار غير منفوخ أو إطار مثقوب). من

أجل سلامتك، يتطلب منك مصباح التحذير **STOP** التوقف فوراً، بمجرد أن تسمح حالة المرور بذلك.

نظام مراقبة ضغط هواء الإطارات

عرض الرسائل

يوضح الجدول أدناه الرسائل الممكنة المتعلقة بإجراءات إعادة تعيين الإطارات.

الخطوات	شاشة العرض (حسب طراز السيارة)	القراءات
1		مع تشغيل الإشعال والمركبة متوقفة، ابدأ في إعادة تعيين ضغط جميع الإطارات الأربعة عن طريق الضغط مع الاستمرار على المفتاح 4 OK .
2		تومض الرموز "----" أمام كل عجلة للإشارة إلى أن النظام قد سجل إعادة تعيين ضغط الإطارات لجميع العجلات الأربع.
3		ستظل الرموز "----" أمام كل عجلة مضاءة. يعيد هذا النظام تعيين ضغط الإطارات لجميع الإطارات الأربعة. يمكنك الآن قيادة السيارة. قد تظل الرسالة معروضة أثناء الرحلات القصيرة. ملاحظة: أثناء إعادة التعيين، يظل نظام مراقبة ضغط هواء الإطارات قيد التشغيل.
4		يتم عرض قيمة الضغط للإطارات الأربعة: اكتمل إجراء إعادة التعيين بنجاح.

3

نظام مراقبة ضغط هواء الإطارات

ملاحظة: لا يمكن أن تكون قيمة مرجع ضغط الإطار أقل من الموصى به والمشار إليها على حافة الباب.

لسلامتك، يتطلب الضوء التحذيري



أن تتوقف فورًا **STOP**
بمجرد أن تسمح أحوال المرور.

نظام مراقبة ضغط هواء الإطارات

عندما تكون السيارة مجهزة به وهذا النظام يراقب ضغط هواء الإطارات.

فكرة العمل

تتضمن كل عجلة (باستثناء العجلة الاحتياطية)، مستشعرا داخل صمام النفخ يقوم بقياس ضغط الإطارات بشكل دوري.



إجراءات إعادة التعيين

تشغيل الإشعال، توقف السيارة:

– اضغط بشكل متكرر على المفتاح 5 عدة مرات حسب الضرورة للوصول إلى علامة تنويب "السيارة"



– اضغط على المفتاح 2 أو 3 لفترة وجيزة للوصول إلى صفحة "الإطار الضغط";
– اضغط مع الاستمرار (لمدة 3 ثوان تقريباً) على الزر 4 لبدء تشغيل إعادة التعيين. يومض ضوء تحذير الإطار وتظهر رسائل "تعلم مضاد السرقة تم تشغيله" ثم "اكتشاف الإطارات قيد التقدم" للإشارة إلى أنه تم تسجيل طلب إعادة الضبط للقيمة المرجعية لضغط الإطارات.

قد يستغرق إعادة الضبط دقائق معدودة من وقت القيادة.

إذا تمت عملية إعادة الضبط وأعقبها السير بالسيارة لمسافات قصيرة، فقد تظل الرسالة "جار اكتشاف الإطارات" معروضة بعد عمليات إعادة تشغيل متعاقبة.

– بعد استبدال إحدى العجلات (ومع ذلك، لا يوصى بالجوء إلى هذه الممارسة)؛
– بعد تغيير عجلة.

يجب القيام بذلك دوماً بعد التحقق من ضغط هواء الإطارات على البارد للإطارات الأربعة.

يجب أن يتناسب ضغط هواء الإطارات مع الاستخدام الحالي للسيارة (فارغة، محملة، قيادة على الطريق السريع،...)

إذا تم استبدال العجلات، فيجب إعادة تهيئة النظام. استشر وكيل الماركة.

إذا كانت السيارة مزودة بنظام ملاحية، يمكن أيضاً إجراء إعادة التعيين باستخدام شاشة الوسائط المتعددة:

يرجى الاطلاع على تعليمات الجهاز.



يقوم النظام بعرض الضغوط الحالية على لوحة أجهزة القياس 1 وتنبيه السائق في حالة عدم وجود ضغط كافٍ.

إعادة تنصيب قيمة المعدل القياسي لضغط هواء الإطارات

يجب أت يتم ذلك على النحو التالي:

– عند الحاجة إلى تغيير الضغط القياسي للإطارات للتكيف مع ظروف الاستخدام (فارغة، محملة، قيادة على الطريق السريع وما إلى ذلك)؛

بضع دقائق من أجل طرد الهواء الساخن قبل تشغيل النظام.

- لا تترك حامل أمتعة فارغاً على السطح.
- يُفضل استخدام مقطورة لنقل الأحجام الكبيرة.
- لجر كارافان، لا تنس استعمال حارف هواء معتمد، ولا تنس ضبطه.
- تجنب استخدام السيارة لإجراء "الرحلات العديدة القصيرة" (التي تتخللها فترات توقف طويلة) لأنه في مثل هذه الظروف لا يصل المحرك أبداً إلى درجة حرارة التشغيل المثالية.



نصائح الاستعمال

- وضع ECO المميز.
 - تعد الكهرباء وقوداً - لذلك قم بإطفاء جميع التجهيزات الكهربائية في حالة عدم الحاجة إليها. لكن (باتباع مبدأ الأولوية للأمان)، أبقِ المصابيح مضاءة عندما تكون الرؤية سيئة ("كي نرى ونُرى").
 - يفضل استعمال فتحات التهوية. يؤدي فتح النوافذ أثناء السير بسرعة تصل إلى 100 كم/ساعة إلى زيادة استهلاك الوقود بنسبة 4%.
 - لا تتجاوز مستوى الملاء الأقصى لتجنب فيضان الوقود.
 - بالنسبة للسيارات المجهزة بمكيف هواء غير أوتوماتيكي، قم بإيقاف تشغيل المكيف في حالة عدم الحاجة إليه.
- بعض النصائح لتقليل الاستهلاك وبالتالي المساعدة في الحفاظ على البيئة:

- إذا ظلت السيارة متوقفة لفترة في جو شديد الحرارة أو تحت أشعة الشمس الشديدة، فقم بنهريتها

النصيحة بشأن القيادة، القيادة المتوازنة

نظام الملاحة

استخدم المعلومات المتوفرة في نظام الملاحة الخاص بك (المعلومات المتعلقة بحالة المرور، وما إلى ذلك) لتسهيل رحلتك.



يعتمد توفر هذه المعلومات وعرضها على النوع المحدد لإعداد الأجواء المحيطة.

3

أمثلة (بسرعة ثابتة):

– يتيح لك تقليل السرعة من 130 كم/ساعة إلى 110 كم/ساعة تقريباً توفير ما يصل إلى حوالي 20% من الوقود؛

– يتيح لك تقليل السرعة من 90 كم/ساعة إلى 80 كم/ساعة تقريباً توفير ما يصل إلى حوالي 10% من الوقود

– تُعد القيادة الديناميكية مع الكثير من زيادة السرعة والفرملة سبباً لاستهلاك الوقود مقارنة بالوقت الذي تم توفيره.

– لا ترفع السرعة الدورانية للمحرك في التعشيقات المتوسطة. استخدم دائماً أعلى تعشيق ممكنة لكن دون إجهاد المحرك.

– تجنّب عمليات التسارع المفاجئة.

– قم بعملية الكبح بأبطئ ما يمكن. من خلال الاستعداد مسبقاً للمنعطفات والحوارج. وما عليك حينئذ إلا رفع قدمك.

– في الطرق الصاعدة، لا تحاول البقاء على السرعة نفسها، ولا تتسارع أكثر مما لو كنت على طريق مستوٍ. احتفظ بنفس وضعية القدم على دواسة الوقود.

– قبل إيقاف المحرك في السيارات الحديثة، لا داعي للضغط على الدبرياج مرتين وعلى دواسة الوقود.

– تقلبات الجو، طرق مغمورة بالماء:



تجنب السير على طريق مغمور بالماء إذا كان ارتفاع الماء يجتاز المحيط السفلي للجنوط.

الرفاهية الحرارية

من الطبيعي ملاحظة زيادة في استهلاك وقود السيارة عند استخدام التدفئة (خاصة عندما تنخفض درجة الحرارة الخارجية إلى تحت الصفر) أو مكيف الهواء.

إعاقة أثناء القيادة



بجانب السائق، لا تستخدم على الإطلاق إلا دواسات مناسبة للسيارة تتشابه مع العناصر الموجودة من قبل وتحقق من ثباتها بانتظام. لا تضع عدة دواسات فوق بعض. **خطر انحصار الدواسات.**

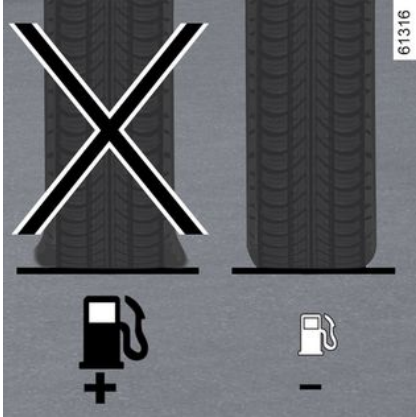

الإطارات

– إذا كان ضغط هواء الإطارات غير كافٍ، يزداد استهلاك الوقود.

– لتحسين استهلاك الوقود، اضبط ضغط هواء الإطارات على أعلى سرعة أو على الضغط الموصى به المشار إليه على حافة باب السائق ← 268.

– استعمال إطارات غير معتمدة قد يؤدي أيضاً إلى زيادة في استهلاك الوقود.

نصائح القيادة وقيادة Eco



الطريقة

– قم بالقيادة بتمهل حتى يصل المحرك إلى درجة حرارته العادية، بدلاً من إحماء المحرك أثناء التوقف.

– تؤثر السرعات العالية بشكل كبير على استهلاك وقود السيارة.

النصيحة بشأن القيادة، القيادة المتوازنة

الرجاء الرجوع إلى تعليمات الوسائط المتعددة لمزيد من المعلومات.

على شاشة الوسائط المتعددة



معدل السير

عند إيقاف تشغيل المحرك، تظهر "معدل السير" على شاشة الوسائط المتعددة 3، لتتمكن من رؤية معلومات تتعلق برحلتك الأخيرة.

فهو يوضح:

- الدرجة العامة؛
 - تطور الدرجة؛
 - المسافة المقطوعة بدون استهلاك الوقود.
- عرض علامة إجمالية من 0 إلى 100 لتتمكن من تقييم أداء القيادة الاقتصادية.
- وكما ارتفعت درجة، ينخفض استهلاك الوقود.
- يتم إعطائك نصائح - القيادة الاقتصادية من أجل تحسين أداءك.

ويحفظ رحلتك المميزة، يمكنك مقارنة أدائك بين الجولات وأداء المستخدمين الآخرين للسيارة.

الرجاء الرجوع إلى تعليمات الوسائط المتعددة لمزيد من المعلومات.

الوضع ECO



(حسب طراز السيارة)

وضع ECO هو وظيفة تهيئ الطرف الأنسب لاستهلاك الوقود. إنه يؤثر على سلوك السيارة (التسارع، تبديل ناقل الحركة، نظام التحكم في ثبات السرعة، التباطؤ، إلخ).

يؤدي تقليل السرعة إلى تقليل استهلاك الوقود في المناطق الحرة والمناطق المحيطة.

تنشيط الوظيفة

اضغط على المفتاح 4.

بضني مصباح التحذير 5 ECO على لوحة أجهزة القياس ليؤكد التنشيط.

أثناء القيادة، يمكنك الخروج من الوضع ECO بشكل مؤقت لتحسين أداء المحرك.

اضغط دواسة الوقود حتى النهاية.

تمت إعادة تفعيل الوضع ECO عندما تقلت الضغط من على الدواسة.

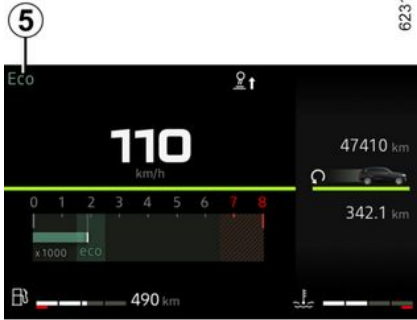

إبطال الوظيفة

اضغط على المفتاح 4.

يطفي مصباح التحذير 5 ECO على لوحة أجهزة القياس ليؤكد إلغاء التنشيط.

النصيحة بشأن القيادة، القيادة المتوازنة

اعتمد استهلاك الوقود وفقاً لطريقة القيادة و التنظيمية. كما أنها تتيح المقارنة بين السيارات نفسها وكفاءة الشركات المصنعة. يعتمد الاستهلاك الفوري على شروط استخدام المركبات والمعدات المثبتة ونمط قيادة المستخدم. ولتحسين عملية الإستهلاك، راجع النصائح التالية؛

تبعاً لطراز السيارة، لديك العديد من الوظائف التي يمكنك من تقليل استهلاكك للوقود.

على لوحة أجهزة القياس:

- عداد لفات المحرك؛
- مؤشر تغيير الترس؛
- مؤشر نمط القيادة؛
- الوضع ECO؛
- الوظيفة 134 Stop and Start
- نظام الملاحة.

على شاشة الوسائط المتعددة (لمزيد من المعلومات، راجع دليل مستخدم نظام الوسائط المتعددة):

- البيانات المتعلقة باستهلاك الطاقة؛
- المخطط البياني لاستهلاك الطاقة؛
- الدرجات التي تعتمد على نمط القيادة الخاص بك؛
- ECO نصيحة بشأن القيادة؛
- تسجيل الرحلة والنصيحة بشأن القيادة المتوازنة
- عبر الشاشة متعددة الوسائط؛
- وضع قيادة ECO.

على لوحة أجهزة القياس A أو B

وفقاً لطراز السيارة، يمكن تنظيم عرض المعلومات وتخصيصها وفقاً لأسلوب تخصيص لوحة أجهزة القياس المحدد من الشاشة متعددة الوسائط.

تبعاً للسيارة، ومن أجل تحقيق أفضل استهلاك، يُعلمك ضوء كنترول بلوحة القيادة بأفضل وقت للنقل للتعشيق الأعلى أو الأقل:

انقل إلى التعشيق الأعلى؛

قم بتبديل الترس لأسفل.

إذا كنت تتبع هذا المؤشر بانتظام، فستقلل من استهلاك الوقود في سيارتك.

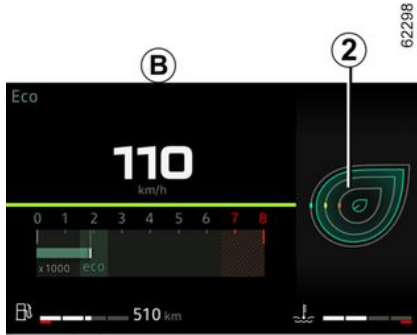

مؤشر أسلوب القيادة 2

بعد التنشيط، سيتم إعلامك بأسلوب القيادة المعتمد في الوقت الفعلي. يتم تنبيهك بواسطة المؤشر 2. كلما زاد الإضاءة المعروضة على المؤشر 2، صارت قيادتك أكثر مرونة واقتصادية.

إذا كنت تراقب هذا المؤشر بانتظام، فستقلل من استهلاك الوقود في سيارتك.

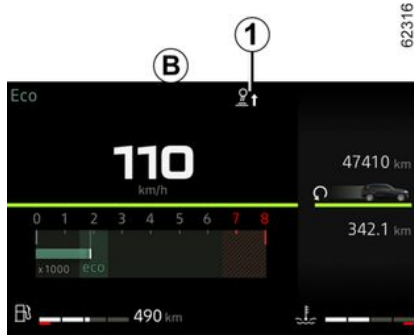

مؤشر تغيير الترس 1

نصائح للصيانة ومقاومة التلوث

تتميز سيارتك بأنها مستوفية لمعايير إعادة التدوير والاسترداد للسيارات خارج نطاق الخدمة التي نُفذت في 2015.

وقد تم تصميم بعض أجزاء من السيارة لإعادة تدويرها في المستقبل.

هذه الأجزاء قابلة للإزالة بسهولة ويمكن انتشالها وإعادة تصنيعها في صناعة إعادة التدوير.

من خلال تصميمها وأوضاع ضبطها الأساسية واستهلاكها المعتدل، تلبى سيارتك متطلبات القوانين السارية الخاصة بمقاومة التلوث. تشارك سيارتك بشكل فعال في عملية خفض انبعاث الغازات الملوثة وفي توفير الطاقة. لكن كمية انبعاث الغازات الملوثة واستهلاك الوقود مرتبط بك أيضًا. احرص على صيانة السيارة واستخدامها بشكل سليم.

الصيانة

أنه لمن الجدير بالذكر أن عدم احترام قوانين مقاومة التلوث قد يعرض صاحب السيارة للمساءلة.

كذلك فإن استبدال أجزاء المحرك ونظام التغذية والعام بأجزاء غير أصلية ومعتمدة لدينا، قد يؤثر على تلبية سيارتك لمتطلبات قوانين منع التلوث.

يجب إجراء عمليات الضبط والفحوصات اللازمة على سيارتك لدى وكيل الماركة، وفقًا للتعليمات المدرجة في برنامج الصيانة؛ فهو يملك كافة الوسائل التقنية التي تضمن ضبطًا صحيحًا وأصليًا لسيارتك.

أوضاع ضبط المحرك

– **شمعات الإشعال:** إن ظروف الاستهلاك والأداء المثالية تستوجب التزامًا صارمًا بالخصائص التي وضعتها مراكز البحث لدينا.

في حال استبدال شمعات الإشعال، استعمل الأنواع والماركات الخاصة بمحركك ولهذا، استشر وكيل الماركة.

- **فلتر الهواء وفلتر الوقود:** ينخفض الأداء عند وجود اتساخات بالخرطوشة. وعندئذ يجب تغييرها.
- **سرعة الإضاءة والخمول:** لا تحتاج لأي ضبط.

نظام مراقبة العادم

يتيح نظام مراقبة العادم كشف أي خلل في تشغيل نظام التحكم في الانبعاثات بالسيارة.

يمكن أن يؤدي هذا الخلل إلى انبعاث مواد ضارة أو إلى أعطال ميكانيكية.



يشير ضوء المؤشر هذا على لوحة العدادات إلى وجود أخطاء محتملة في النظام:

يضيء عند تشغيل الإشعال ثم ينطفئ عند تشغيل المحرك.

- إذا أضاء بشكل مستمر، فاستشر أحد الوكلاء المعتمدين في أقرب وقت؛
- إذا أومضت، فيجب تقليل سرعة المحرك حتى يتوقف المصباح عن الوميض. استشر أحد وكلاء الماركة في أقرب وقت؛



ضوء التحذير الخاص بتشريح الجسيمات الدقيقة
← 149 ← 147.



مصباح التحذير لمستوى سائل مادة التفاعل والاختلالات في نظام خفض غاز العادم.
← 125

صُممت سيارتك في ظل مراعاة اعتبارات البيئة طوال فترة عمرها الافتراضي: أثناء تصنيعها وخلال فترة استخدامها وأخيراً من أجل نهاية عمرها الافتراضي.

التصنيع

تتم صناعة سيارتك في موقع صناعي يُطبق خطوات التقدم الخاصة بالحدّ من التأثير على البيئة فيما يتعلق بالأنهار والطبيعة (الحدّ من استهلاك الماء والطاقة، الإضرار بالمساعيات والبصريّات، الانبعاثات الجوية والمائية، تصنيف وتقييم الفضلات)

الانبعاثات

تم تصميم سيارتك لتتبعث منها أقل نسبة غازات احتباس حراري (CO2) أثناء الاستخدام، وبالتالي تستهلك وقوداً أقل (على سبيل المثال 140 جرام/كم، أي ما يعادل 5.3 لتر/100 كم لسيارة البنزين). علاوةً على ذلك، السيارات مُجهّزة بنظام التحكم في الانبعاثات بما في ذلك المحول الحفاز، ومُستشعر الأوكسجين، وفلتر بخار البنزين (هذا الأخير يمنع انبعاث بخار من خزّان الوقود المنبعث إلى الهواء المفتوح) وما إلى ذلك.

بالنسبة لبعض سيارات الديزل، يكتمل هذا النظام بفلتر الجزيئات الدقيقة الذي يتيح تقليل انبعاثات جزيئات السخام.

ساهم أنت أيضًا في الحفاظ على البيئة

– يجب عدم التخلص من القطع والسيارات التي وصلت إلى نهاية عمرها الافتراضي. إذ يجب أن يتم تسليمها إلى مؤسسة قانونية تلتزم بالمعايير البيئية.
يجب التخلص من القطع والمكونات البالية التي يتم استبدالها خلال صيانة السيارة

– الروتينية، مثل الإطارات والزيوت المستعملة (سواء كانت خزانات فارغة أو ممتلئة) في نقاط تجميع مخصصة.
– يجب عدم التخلص من المكونات الكهربائية والإلكترونية البالية التي يتم استبدالها (مثل البطاريات) كقمامة. اصطحبها إلى وكيل معتمد أو استشر السلطة المحلية الخاصة بك للحصول على معلومات حول المرافق المناسبة لإعادة التدوير.

61496



– لتعزيز عملية إعادة التدوير لسيارتك في نهاية عمرها الافتراضي، يمكنك التواصل مع الوكيل المعتمد أو زيارة موقع الشركة المصنعة الإلكتروني لبتّم توجيهك نحو نقاط التجميع التي تضمن أنها تحترم البيئة وتلتزم بالقوانين المحلية.
– عندما تبلغ السيارة نهاية عمرها الافتراضي، يجب تسليمها للمراكز المعتمدة لضمان إعادة تدويرها.
– احترم القوانين المحلية في جميع الأحوال.

إعادة التدوير

85% من سيارتك قابلة لإعادة التدوير و95% منها قابل للتقييم على الأقل.

ولتحقيق هذه الأهداف، تم تصميم العديد من أجزاء السيارة بطريقة تسمح بإعادة تدويرها. يتم تصميم المواد والهيكل بعناية من أجل:

– تسهيل عملية تفكيك هذه المكونات وإعادة معالجتها داخل الشركات المتخصصة؛
– دعم اقتصاد التدوير (مثل إعادة الاستخدام، وإعادة التدوير، والإصلاح، وما إلى ذلك)
ويكون هذا صحيحاً بصورة خاصة لبطاريات السيارات المكهربة.

بالإضافة إلى ذلك، بهدف الحفاظ على مصادر المواد الأولية، تتضمن سيارتك العديد من القطع المُصنّعة من البلاستيك المُعاد تدويره أو من مواد قابلة للتجديد (مواد نباتية أو حيوانية كالقطن أو الصوف على التوالي).

خصائص السيارات طراز البنزين

إن بعض ظروف استعمال سيارتك، مثل:

– السير لفترة طويلة بينما ضوء تحذير انخفاض مستوى الوقود مضاء؛

– استعمال وقود يحتوي على رصاص؛

– استخدام مواد التشحيم أو أصناف وقود التي لم تتم الموافقة عليها من قبل الشركة المصنعة.

أو أثناء مظاهر الخلل في التشغيل مثل:

– التشغيل السيء أو نفاذ الوقود أو انفصال شمعة

الإشعال، الأمر الذي يؤدي إلى إخفاق عملية الإشتعال أو حدوث ارتجاج أثناء القيادة؛

– فقدان الطاقة،

تؤدي إلى سخونة مفرطة لآلية تنقية العادم وتندني فاعليتها وبالتالي إلى تعطلها وإلحاق أضرار حرارية بالسيارة.

إذا واجهت إحدى مشاكل التشغيل المذكورة أعلاه،

اطلب من وكيل الماركة القيام بالإصلاحات اللازمة في أسرع وقت.

إذا تمت الفحوصات اللازمة على السيارة لدى وكيل

الماركة، بشكل منظم وحسب المواعيد الدورية

الموصى بها في دفتر الصيانة، فيصبح من الممكن تفادي هذه المشاكل.

مشاكل إدارة المحرك

لتفادي الإضرار بألية تنقية العادم أو بادي التشغيل،

ولمنع التآكل المبكر للبطارية، لا تصر على محاولة

إدارة المحرك (بواسطة زر بدء التشغيل أو دفع السيارة أو سحبها) قبل تشخيص ومعالجة سبب الخلل.

إذا لم تتمكن من ذلك، فلا تحاول إدارة المحرك مجدداً

واتصل بوكيل الماركة.

لا توقف السيارة ولا تترك المحرك
دائراً في أماكن تتواجد فيها مواد
قابلة للاشتعال كالعشب أو الأوراق
التي يمكن أن تلامس نظام العادم



الساخن.

فلتر الجسيمات

يتم استخدام فلتر الجسيمات في تنقية غاز العادم من
مركبات البنزين.



حسب نوع السيارة، يشير ضوء التحذير
الظاهر في لوحة القياس إلى أن الفلتر أصبح مسدوداً
ويحتاج إلى أن يتم تنظيفه.



ولكي يتم تنظيفه، يجب عليك عند ظهور
ضوء التحذير وفي الوقت الذي تسمح فيه ظروف
حركة المرور وحدود السرعة القيادة بسرعة بين 50
كم/الساعة و110 كم/الساعة حتى ينطفئ الضوء.
وبعد حوالي 5 إلى 20 دقيقة، يجب أن ينطفئ الضوء.

ملاحظة: قد ينطفأ ضوء التحذير بعد 20 دقيقة إذا لم
يتم استيفاء شروط القيادة المطلوبة لتنظيف الفلتر بشكل
كامل.

توقف السيارة قبل انطفاء ضوء الكنترول يمكن أن
يجعلك تبدأ العملية من جديد.

إذا أصبح الفلتر مشبعاً، يومض مصباح التحذير

، وحسب طراز السيارة، يومض مصباح



التحذير على لوحة العدادات، مع ظهور

الرسالة "تحقق من الحقن". وفي هذه الحالة، يرجى
استشارة الوكيل المخول.

إذا ظهر ضوء التحذير **STOP** وضوء التحذير



، مصحوباً بالرسالة "عطل في المحرك
خطر"، فأوقف السيارة، واتصل بأحد الوكلاء
المعتمدين، وذلك حسب طراز السيارة.

من أجل سلامتك، يتطلب منك



مصباح التحذير **STOP**

التوقف فوراً، بمجرد أن تسمح حالة

المرور بذلك. قم بإيقاف المحرك ولا تعد إدارته.

استعن بأحد وكلاء الماركة.

خصائص مميزة لسيارات الديزل

من أجل سلامتك، يتطلب منك



مصباح التحذير **STOP**

التوقف فوراً، بمجرد أن تسمح حالة المرور بذلك. قم بإيقاف المحرك ولا تعد إدارته. استعن بأحد وكلاء الماركة.

3

خصائص مميزة لسيارات الديزل

السرعة الدورانية لمحرك الديزل

أثناء القيادة، لتجنب إتلاف المحرك، لا تدع سرعة المحرك تتجاوز 4500 دورة في الدقيقة، بغض النظر عن الترس الذي يتم تشغيله.

إذا ظهرت الرسالة "التحقق المضاد لنظام الكبح" مع

الأضواء التحذيرية  و  ، فاستشر أحد الوكلاء المعتمدين على الفور.

أثناء السير، وحسب نوعية الوقود المستعمل، قد يتصاعد استثنائياً بعض الدخان الأبيض.

هذا ناتج عن التنظيف الأوتوماتيكي لفلتر الجزيئات الدقيقة، وهو لا يشكل خطراً على السيارة

نفاذ الوقود

بعد ملء الخزان عقب نفاذ الوقود بالكامل، يجب إعادة تشغيل نظام الوقود  122 قبل بدء المحرك.

يجب أن ينطفئ ضوء التحذير بعد حوالي 10 إلى 20 دقيقة تقريباً  98.

قد يتزامن عرض  على لوحة أجهزة القياس مع زيادة في سرعة المحرك وتشغيل نظام التبريد لتنظيف فلتر الجسيمات.

ملاحظة: قد يظهر ضوء التحذير مجدداً إذا لم يتم استيفاء ظروف القيادة المتعلقة بتنظيف الفلتر. إذا توقفت السيارة أو إذا انخفضت سرعة المحرك إلى ما دون 2000 دورة في الدقيقة قبل انطفاء ضوء التحذير، فقد تحتاج إلى إعادة التشغيل.

يمكنك العثور على المعلومات 1 في الملصق A الموجود في مقصورة المحرك أو، حسب طراز السيارة، على لوحة تعريف السيارة  302.

انبعاثات عوادم الديزل 1.

الاحتياطات في فصل الشتاء

لتفادي أي طارئ أثناء تساقط الثلوج:

– تأكد أن البطارية مشحونة بالكامل؛

– احرص على ملء خزان الديزل بشكل كبير تجنباً لتكثف بخار الماء وتراكمه في قاع الخزان.

لا توقف السيارة ولا تترك المحرك دائراً في أماكن تتواجد فيها مواد قابلة للاشتعال كالعشب أو الأوراق التي يمكن أن تلامس نظام العادم الساخن.



الساخن.

فلتر الجسيمات

يتم استخدام فلتر الجسيمات في تنقية غاز العادم من محركات الديزل.

حسب نوع السيارة، يشير ضوء التحذير  الظاهر في لوحة القياس إلى أن الفلتر أصبح مسدوداً ويحتاج إلى أن يتم تنظيفه.

ولفعل ذلك، عند إضاءة مصباح التحذير  ، واصل القيادة حسب ظروف حركة المرور مع الالتزام بحدود السرعة حتى اختفاء أضواء مصباح التحذير. لا تدع سرعة المحرك تنخفض لأقل من 2000 دورة/دقيقة إذا أمكن.

لتسهيل تنظيف مرشح الجسيمات، قد السيارة لمدة طويلة (20 دقيقة على الأقل) على طرقات رئيسية كل 200 كم.



إذا أصبح الفلتر مشبعاً، يومض مصباح التحذير

 ، وحسب طراز السيارة، يومض مصباح

التحذير  على لوحة العدادات، مع ظهور الرسالة "تحقق من الحقن". وفي هذه الحالة، يرجى استشارة الوكيل المخول.

إذا ظهر ضوء التحذير  STOP وضوء التحذير

 ، مصحوباً بالرسالة "عطل في المحرك خطر"، فأوقف السيارة، واتصل بأحد الوكلاء المعتمدين، وذلك حسب طراز السيارة.

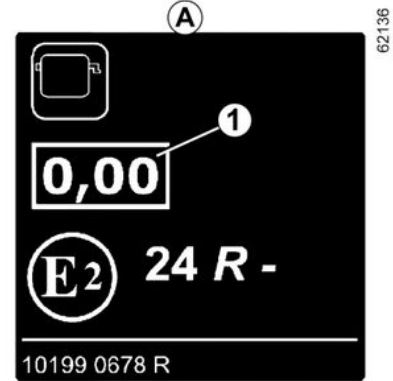

ملصقات التعميم الداخلي للمحرك



في حالة التعرض لصدمة بالأجزاء السفلية للسيارة أثناء المناورة (مثل ملامسة جسم أو رصيف مرتفع أو غيرها من متاع الشوارع) يمكن أن تتلف السيارة (مثل انبعاج أحد المحاور). لتجنب أي خطر لوقوع حادث، قم بفحص السيارة عن طريق أحد وكلاء الماركة.

سيضيء ضوء تحذير أحمر على لوحة أجهزة القياس مصحوبًا بصافرة في حالة قيادتك السيارة مع تحرير مكابح الانتظار بشكل غير صحيح (بسرعة تزيد عن 10 كم/ساعة).

نشد المكبح

اسحب الذراع **4** لأعلى، وتأكد من أن السيارة ثابتة في مكانها.

سوف يضيء ضوء التحذير  على لوحة أجهزة القياس.

خلال السير، تأكد من التحرير الكامل لمكبح اليد (من خلال انطفاء ضوء الكنترول الأحمر)، خطر السخونة المفرطة، وحدوث تلف.



حسب المنحدر و/أو حمولة السيارة، قد تحتاج لنشد إضافي للمكبح بمقدار درجتين على الأقل والنقل للتعبئة (1أولى أو الخلفية) في السيارات المجهزة بناقل حركة يدوي أو الوضع **P** في السيارات المجهزة بناقل حركة أوتوماتيكي.



عدم ظهور مؤشرات مرئية أو صوتية يبيّن وجود خلل بلوحة القيادة. يستوجب ذلك التوقف الفوري بما يتلاءم مع ظروف السير. تأكد من تثبيت السيارة بشكل جيد واستعين بأحد وكلاء الماركة.



مكبح اليد



لتحريره

اسحب الذراع **4** قليلاً لأعلى، اضغط على الزر **3** وقم بإزالة الذراع نحو الأرضية.



سينطفئ ضوء التحذير  من على لوحة أجهزة القياس.

إذا ظهرت الرسالة "عطل كهربائي" أو "تحقق من البطارية" أو "تنبيه: نظام الفرامل"، فيجب عليك إيقاف حركة السيارة عن طريق اختيار الترس الأول (في صندوق التروس اليدوي)، مع تعشيق الوضع **P** (صندوق التروس الأوتوماتيكي) أو عن طريق سحب المفتاح **4** لمدة 10 ثوانٍ تقريباً. إذا كانت الظروف والمنحدرات تتطلب ذلك، قم بإيقاف عجلات السيارة. **خطر فقد إمكانية إيقاف المركبة.** استعن بأحد وكلاء الماركة.



خلل في التشغيل

– في حالة وجود عطل، يضيء المصباح التحذيري

 على لوحة العدادات مصحوبًا برسالة "تحقق من فرامل الركن"، وفي بعض الحالات، يضيء المصباح التحذيري .

استشر سريعاً أحد وكلاء الماركة.

– في حالة وجود عطل في المكابح اليدوية

STOP الإلكترونية، يضيء المصباح التحذيري مصحوبًا برسالة "تنبيه: نظام الفرامل"، وصوت تحذير، وفي بعض الحالات المصباح التحذيري .

يستوجب هذا توقفاً فورياً يتلاءم مع ظروف السير.

- افتح باب السائق؛
- حرر مكابح التوقف الإلكترونية يدويًا (يرجى الاطلاع على فقرة "تحرير مكابح التوقف الإلكترونية يدويًا"). تأكد من استقرار السيارة؛
- أغلق باب السائق. إذا لزم الأمر، قم بفتح سيارتك.

سيارة ذات ناقل حركة أوتوماتيكي

إن كان باب السائق مفتوح أو لم يكن مغلق جيدًا أثناء دوران المحرك يتم تعطيل تحرير المكبح أوتوماتيكيًا من أجل سلامتك (وهذا لتفادي سير السيارة بدون سائق). تظهر الرسالة "حرر فرامل الركن" على لوحة أجهزة القياس عند ضغط السائق على دواسَة الوقود.



ركن السيارة مع تحرير فرامل الانتظار الإلكترونية

لتشغيل مكابح الوقوف الآلية يدويًا (إذا ثبت الضوء الأحمر، أو توقف أثناء تشغيل المحرك، وما إلى ذلك): اسحب المفتاح 4 وأقلته. يتم تحرير المكبح أوتوماتيكيًا فور إعادة إدارة محرك السيارة.

حالات خاصة

ركن السيارة على منحدر

لإيقاف السيارة على منحدر أو أثناء سحب المقطورة، على سبيل المثال، اسحب المفتاح 4 لعدة ثوانٍ لتمكين أقصى قدر من الكبح.

للركن مع تحرير فرامل الانتظار الإلكترونية، يجب إلغاء تنشيط فرامل الانتظار. للقيام بذلك:

- قم بتعشيق أي ترس أو موضع P: سيتم قفل عجلات القيادة ميكانيكيًا عبر عمود التوجيه؛
- أوقف تشغيل المحرك بالضغط على زر تشغيل/إيقاف المحرك 1 أو من خلال إدارة مفتاح الإشعال؛
- في حالة عدم ربط حزام أمان السائق؛

التشغيل اليدوي



تحرير مكابح الانتظار الإلكترونية يدوياً

لتحرير مكابح الركن، اضغط على المفتاح **1** دون الضغط على الدواسات أو أدر المفتاح **2** إلى وضع "التشغيل" **B** لتشغيل الإشعال. اضغط على دواسة المكابح ثم اضغط على المفتاح **4**: ينطفئ ضوء

المؤشر **3** في المفتاح وضوء المؤشر **(P)** المعروض على لوحة أجهزة القياس.



يمكنك شد مكابح الانتظار الموازر يدوياً.

شد مكابح الانتظار الإلكترونية يدوياً

اسحب المفتاح **4**. يضيء ضوء التحذير **3** وضوء

التحذير **(P)** على لوحة أجهزة القياس.



التحرير المساعد للمكابح اليدوية

يتم التحرير بمجرد بدء تشغيل السيارة عن طريق التسارع، أو في السيارات المجهزة بصندوق تروس أوتوماتيكي، عند تشغيل الإشعال ويتغير موضع **P** من إلى **R**، **N** أو **D**.



قبل مغادرة السيارة، تأكد من شد مكابح الوقوف الآلية. يضيء ضوء تحذير **3** على المفتاح **4** وضوء

تحذير **(P)** على لوحة أجهزة القياس للإشارة إلى شد مكابح اليد، ولكنهما ينطفئان عند قفل الأبواب.

مكابح الوقوف الآلية

عملية مساعدة



شد مكابح الوقوف الآلية

عند توقف السيارة، يمكن استخدام مكبح الانتظار الإلكتروني لتثبيت السيارة.

- بالضغط على زر تشغيل/إيقاف المحرك 1 أو من خلال إدارة مفتاح الإشعال 2 (إلى الوضع "الإيقاف/قفل عجلة A)؛

أو

- في حالة عدم ربط حزام أمان السائق؛

أو

- عند فتح باب السائق؛



أو

- في السيارات المجهزة بناقل حركة أوتوماتيكي، عند تعشيق الوضع P.



قبل مغادرة السيارة، تأكد من شد مكابح الوقوف الآلية. للإشارة إلى استخدام فرامل الركن، يضيء ضوء التحذير 3 على المفتاح 4

وضوء التحذير (P) على لوحة العدادات حتى يتم قفل الأبواب.

استخدام فرامل الانتظار الإلكترونية تلقائيًا. لذا يجب استخدام النظام اليدوي في مثل هذه الحالة.

بالنسبة لموديلات خاصة ببلدان معينة، لا يتم تنشيط وظيفة تطبيق المكابح المساعدة. راجع المعلومات الواردة في "التشغيل اليدوي".

لتأكيد شد مكابح الانتظار المؤازر، تظهر الرسالة

"فرامل الركن تعمل" ويظهر ضوء التحذير " (P) " على لوحة العدادات ويضيء ضوء التحذير 3 على المفتاح 4.

بعد إيقاف المحرك، ينطفئ ضوء التحذير 3 بعد عدة دقائق من شد مكابح الركن الإلكتروني، وينطفئ ضوء

التحذير (P) عند قفل السيارة

ملاحظة: في بعض الحالات (تعطل مكابح الانتظار الإلكترونية، والتحرير اليدوي لمكابح الانتظار، وغير ذلك) للإشارة إلى تحرير مكابح الانتظار الإلكترونية، ويصدر صوت صفارة وتظهر الرسالة "تنبيه: استخدم فرامل الركن" على لوحة أجهزة القياس:

- أثناء تشغيل المحرك، عندما يتم فتح باب السائق؛
- أثناء توقف المحرك (على سبيل المثال، عند التوقف المفاجئ للمحرك): عند فتح باب أمامي.

في هذه الحالة، اسحب المفتاح 4 وقم بتحريره لتعشيق مكابح الانتظار الإلكترونية.

في جميع الحالات الأخرى، على سبيل المثال عندما يتوقف المحرك أو يظل في وضع الاستعداد بسبب الوظيفة 134 ← Stop and Start، لا يتم

التحكم في التروس

خلاف في التشغيل

- أثناء القيادة، إذا ظهرت الرسالة "تحقق من صندوق التروس" على لوحة العدادات، فإنها تشير إلى وجود عطلٍ ما.
- استشر وكيل الماركة في أقرب وقت ممكن؛
- أثناء القيادة، إذا ظهرت الرسالة "حرارة زائدة في صندوق التروس" على لوحة أجهزة القياس، فتوقف في أقرب وقت ممكن للسماح لناقل الحركة أن يبرد وانتظر حتى تختفي الرسالة؛
- إصلاح أعطال السيارة المجهزة بناقل حركة أوتوماتيكي ← 279.

عند الانطلاق، إذا كان الذراع مغلقاً على الوضع P عند الضغط على دواسة الفرامل (مثل تعطل البطارية)، فيمكن تحرير الذراع يدوياً لفتح العجلات الدافعة. ولإجراء ذلك، قم بفك قاعدة الجزء المطاطي 6 والزر 5 الموجود على الذراع لفتح الذراع والتبديل إلى الوضع N. استشر أحد وكلاء الماركة في أقرب وقت؛

لسلامتك، لا تطفئ الإشعال ابداً الا بعد التوقف الكامل للسيارة.



أثناء السير، اترك ذراع التعشيق في الوضع **D**، مع ضغط خفيف على دواسة الوقود، فيتم الانتقال أوتوماتيكياً إلى التعشيق الأدنى.

عمليات التسارع والاجتياز

اضغط بقوة وكلياً على دواسة الوقود (حتى تجاوز نقطة المقاومة في الدواسة).

ينبغي لك ذلك النزول إلى التعشيق المثلثي، ضمن إمكانات المحرك.

مقايض تغيير ترس السرعة 4 و 5



وفقاً لطرز السيارة، يمكنك استخدام المقبضين **4** و **5** لتغيير وضع التعشيق، عندما يكون ذراع التعشيق **1** في الوضع **D**.

4: التغيير إلى ترس أقل.

5: التغيير إلى ترس أعلى.

لا يمكن الوصول إلى الأوضاع **P**، و **N** و **R** باستخدام المقايض.

حالات خاصة

قد يقوم النظام الأوتوماتيكي، في بعض حالات القيادة، (على سبيل المثال، حماية المحرك وتشغيل نظام التحكم الإلكتروني بالاتزان (ESC)، وإلخ) بتغيير ترس السرعة تلقائياً.

كذلك، لتفادي الاختيارات «الخاطئة»، يمكن «للنظام الأوتوماتيكي» أن يرفض تغيير التعشيق: في هذه الحالة، يومض مؤشر التعشيق لبضع ثوان لإعلامك.

عند الطلوع، للبقاء متوقف، لا تترك قدمك على دواسة الوقود.
خطر سخونة مفرطة لنقل الحركة.



تحقق من عرض ضوء التحذير **P** في لوحة أجهزة القياس قبل مغادرة السيارة.
خطر فقد إمكانية إيقاف المركبة.



حالات استثنائية

إذا كان نوع الطريق أو ظروف الطقس (المنحدرات الحادة أو والهبوط الشديد أو الثلج العميق أو الرمال أو الطين) يجعل من الصعب البقاء على الوضع التلقائي، فبناءً على طراز السيارة، يُنصح بالتغيير إلى الوضع "Low" لتمكين القيادة بسرعة منخفضة أقل من 50 كم / ساعة على الأسطح ضعيفة الالتصاق (الثلج والطين وما إلى ذلك)، وصعود المنحدرات أو كبح المحرك أثناء هبوط التلال. ولإجراء ذلك، غيّر موضع الذراع إلى **L**.

ملاحظة: في الوضع "Low" تكون التغييرات في سرعة المحرك مستمرة وتكون قيم التسارع خطية أكثر.

في الطقس شديد البرودة، لتجنب توقف المحرك، انتظر بضع ثوان قبل التحول من الوضع **P** أو **N** والتحول إلى الوضع **D** أو **R L** وفقاً لطرز السيارة، موضع نهاية **P** أو **N** تعشيق الذراع

في **D/B** أو **R**.

صف السيارة

عند إيقاف السيارة، حرك الذراع إلى الوضع **P** مع إبقاء القدم على دواسة المكبح: يصبح ناقل الحركة في الوضع المحايد ويتم قفل عجلات القيادة ميكانيكياً بواسطة عمود التوجيه.

تأكد أنه تم تعشيق مكابح الصف الإلكترونية:



في حالة التعرض لصدمة بالأجزاء السفلية للسيارة أثناء المناورة (مثل ملامسة جسم أو رصيف مرتفع أو غيرها من متاع الشوارع) يمكن أن تتلف السيارة (مثل انبعاج أحد المحاور). لتجنب أي خطر لوقوع حادث، قم بفحص السيارة عن طريق أحد وكلاء الماركة.

فترة الصيانة

ارجع إلى وثيقة الصيانة الخاصة بمركبتك أو استشر موزعاً معتمداً للتحقق مما إذا كانت علبة التروس الأتوماتيكية تتطلب صيانة مجدولة.

إذا لم تكن هناك حاجة إلى صيانة، فليست هناك حاجة لإعادة ملء الزيت.

التحكم في التروس

ذراع التعشيق.

النقل إلى التعشيق الخلفية

3

علبة التروس الأوتوماتيكية، والذراع الإلكترونية

ذراع التعشيق 1



(السيارة متوقفة)

تحول السيارة المزودة بناقل الحركة اليدوي: الذراع إلى الوضع المحايد، ثم تحول الذراع إلى الخلف.

لاحظ الشكل التوضيحي المرسوم على رأس ذراع تغيير السرعة 1 ، وقم برفع الحلقة 2 باتجاه رأس ذراع تغيير السرعة لتتمكن من النقل إلى التعشيق الخلفية.

السيارات المزودة بناقل حركة أوتوماتيكي ← 138

سوف يضيء ضوء (أضواء) الرجوع للخلف عند تحديد ترس الرجوع للخلف (مع تشغيل الإشعال).

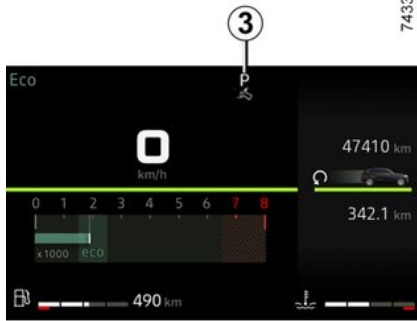

تشير الشاشة 3 المعروضة على لوحة أجهزة القياس إلى وضع تعشيق ذراع المُحدد 1.



تأكد من ظهور مصباح المؤشر P ومصباح المؤشر المدمج في الزر 2 على لوحة العدادات قبل مغادرة السيارة.

خطر فقد إمكانية إيقاف المركبة

العمل

عند توقف السيارة وذراع التعشيق 1 في الوضع P، قم بتشغيل السيارة.

أثناء الضغط على دواسة المكابح (يخفتي ضوء التحذير 3 من على الشاشة)، اخرج من الوضع P ثم قم بتعشيق الوضع D.

تشغيل، إيقاف المحرك

تنشيط - إيقاف تنشيط الخاصية



ملاحظة خاصة: عندما يكون المحرك في وضع الاستعداد، فإن الضغط على المفتاح **1** مرة واحدة سيؤدي إلى إعادة تشغيل المحرك تلقائيًا.

اضغط على المفتاح **1** لإلغاء تنشيط الوظيفة. تظهر رسالة "Stop & Start" تم إيقاف التفعيل" على لوحة العدادات وبضوء مؤشر المفتاح **1**.

الضغط مرة أخرى سوف يعيد تفعيل النظام. تظهر رسالة "Stop & Start" تم تفعيله" على لوحة العدادات ويختفي ضوء مؤشر المفتاح **1**.

يتم إعادة تنشيط النظام تلقائيًا في كل مرة يتم فيها بدء تشغيل السيارة باستخدام زر بدء التشغيل ← **131**.

خلل في التشغيل

إذا ظهرت الرسالة "تحقق من Stop & Start" على لوحة العدادات مصحوبة بضوء التحذير أعلى المفتاح **1**، فهذا يشير إلى إلغاء تنشيط النظام.

استشر وكيل الماركة.

أو
- في حالة عدم ربط حزام أمان السائق؛

أو
- يتم تحرير دواسة الفرامل وتعشيق الوضع **D** أو **L** (حسب طراز السيارة)؛

أو
- عند تحرير دواسة الفرامل، يتم تعشيق الوضع **N** وتحرير مكابح الانتظار؛

أو
- عند الضغط على دواسة الفرامل مرة أخرى، **P** يتم تعشيق الوضع أو **N** مع تعشيق مكابح الانتظار
← **138**؛

أو
- تم تعشيق الوضع **R**؛

أو
- يتم الضغط على دواسة الوقود.

بالنسبة للسيارات المجهزة بصندوق تروس يدوي:

- عند فتح باب السائق دون تعشيق أي ترس مع تحرير دواسة القابض؛

أو
- عند حل حزام مقعد السائق دون تعشيق أي ترس مع تحرير دواسة القابض؛

أو
- تكون علية التروس في الوضع المحايد ويتم الضغط على دواسة القابض برفق؛

أو
- المحرك في وضع التعشيق ويتم الضغط على دواسة القابض لأسفل.

ملاحظة خاصة: اعتمادًا على المركبة، إذا أوقفت تشغيل الإشعال عندما يكون المحرك في وضع الاستعداد،

فسيظهر ضوء التحذير  بلضع ثوانٍ على لوحة أجهزة القياس.

للسيارات المجهزة بصندوق تروس يدوي:

قد تتم مقاطعة إعادة التشغيل في حالة تحرير دواسة القابض بسرعة أثناء تعشيق أحد التروس.

شروط عدم وضع المحرك في وضع الاستعداد

لا تسمح بعض شروط النظام أثناء المحرك وضع الاستعداد، وخاصة عندما:

- باب السائق مفتوح؛
- حزام أمان السائق غير مربوط؛
- تم تعشيق ترس الرجوع إلى الخلف؛
- غطاء حيز المحرك مفتوح؛
- درجة الحرارة الخارجية منخفضة أو مرتفعة للغاية؛
- البطارية غير مشحونة بشكل كافٍ؛
- يوجد فرق كبير جدًا بين نقطة تعيين التحكم التلقائي بالطقس ودرجة الحرارة الداخلية للمركبة؛
- وظيفة المساعدة على الركن قيد التشغيل؛
- الارتفاع عالٍ جدًا؛
- المنحدر شديد الانحدار بالنسبة للسيارات ذات ناقل الحركة الأوتوماتيكي؛
- يتم تنشيط وظيفة "الرؤية الواضحة" ← **233**؛
- درجة حرارة المحرك منخفضة جدًا؛
- يتم إعادة توليد نظام مراقبة الانبعاثات؛
- ...

يجب إيقاف تشغيل نظام الإشعال قبل تنفيذ أي عملية في مقصورة المحرك ← **130**، ← **131**.



خاصية إعادة التشغيل المحرك أوتوماتيكيًا

في ظل ظروف معينة، يمكن إعادة تشغيل المحرك من دون التدخل لضمان السلامة والراحة الخاصة بك. قد يحدث هذا عندما:

- درجة الحرارة الخارجية منخفضة أو مرتفعة للغاية؛
- يتم تنشيط وظيفة "الرؤية الواضحة" ← **233**؛
- البطارية غير مشحونة بشكل كافٍ؛
- سرعة السيارة أعلى من 5 كم/ساعة (منحدر، وما إلى ذلك)؛
- يتم الضغط على دواسة الفرامل بشكل متكرر أو هناك متطلبات لنظام الكبح؛
- ...

يجب إيقاف المحرك (وليس إبقاؤه في وضع الاستعداد) قبل مغادرة السيارة ← **130**، ← **131**.



تشغيل، إيقاف المحرك

(وضع الاستعداد) أثناء توقف السيارة (ازدحام المرور، و التوقف في الإشارة...).

شروط وضع الاستعداد

يتم تفعيل السيارة عند توقفها الأخير.

بالنسبة للسيارات المجهزة بصندوق تروس أوتوماتيكي:

– تم ضبط صندوق التروس الأتوماتيكي في الموضع **D** أو **L** (حسب طراز السيارة) أو **N**؛

و

– دواسة الفرامل مضغوطة (بقوة كافية)؛



حسب طراز السيارة، إذا كان ضوء التحذير يومض وتظهر الرسالة "اضغط على دواسة الفرامل" على لوحة أجهزة القياس، فهذا يُشير إلى أن دواسة الفرامل غير مضغوطة بما فيه الكفاية؛

و

– دواسة الوقود ليست مضغوطة؛

و

– تصبح سرعة السيارة صفرًا لمدة ثانية واحدة.

يبقى المحرك في وضع الاستعداد في حالة تحديد الوضع **P** أو الوضع **N** مع تعشيق فرامل اليد وتحرير فرامل القدم.

بالنسبة للسيارات المجهزة بصندوق تروس يدوي:

– علب التروس في الوضع المحايد؛



في حالة وميض مصباح التحذير وظهور الرسالة "النقل إلى محايد" على لوحة أجهزة القياس، يشير ذلك إلى أنك تحتاج إلى نقل ذراع التروس إلى الوضع المحايد؛

و

– يتم تحرير دواسة القابض؛
و

– يجب أن تكون سرعة المركبة أقل من 5 كم/ساعة تقريبًا.

بالنسبة لجميع السيارات:

يضيء مصباح التحذير  على لوحة أجهزة القياس عندما يكون المحرك في وضع الاستعداد.

تعمل تجهيزات السيارة في وظائفها أثناء مدة توقف المحرك.

عندما يكون المحرك في وضع الاستعداد، قد لا يعمل مساعد التوجيه.

وفي هذه الحالة يعود للعمل مرة أخرى عندما لا يكون المحرك في وضع الاستعداد أو تجاوز سرعة 1 كم/ساعة (تل، منحدر، وما إلى ذلك).



إذا تم وضع المحرك على وضع الاستعداد، لن يتم تشغيل المكابح الإلكترونية تلقائيًا (حسب المركبة).



أبق السيارة في وضع ثابت أثناء وجود المحرك في وضع الاستعداد (تتم الإشارة إلى ذلك من خلال

مصباح التحذير  الموجود على لوحة أجهزة القياس).

يجب إيقاف المحرك (وليس إبقاؤه في وضع الاستعداد) قبل مغادرة السيارة **130** ←، **131** ←.



منع وضع المحرك في وضع استعداد

خلال عدة أوضاع، مثل الإيلاج في مفترق طرق، فمن الممكن، تفعيل النظام للحفاظ على تشغيل المحرك لبداية سريعة.

بالنسبة للسيارات المجهزة بصندوق تروس أوتوماتيكي:

اضغط على السيارة مع القليل من الجهد على دواسة الفرامل.

بالنسبة للسيارات المجهزة بصندوق تروس يدوي: اضغط مع الاستمرار على دواسة القابض.



للتزود بالوقود، يجب إيقاف المحرك (وليس فقط وضعه في حالة الاستعداد في حالة السيارات المجهزة بوظيفة Stop and

Start): يجب عليك إيقاف تشغيل الإشعال **130** ← **131** ←
خطر حدوث حريق.

خروج من وضع استعداد المحرك

بالنسبة للسيارات المجهزة بصندوق تروس أوتوماتيكي:

– عندما يكون باب السائق مفتوحًا؛

شروط إيقاف المحرك

بينما المحرك متوقف، يستمر عمل الأجهزة المستخدمة (الراديو، المكيف...) بعد إيقاف المحرك، لمدة 10 دقيقة تقريباً.

عند فتح باب السائق، يتم إيقاف تشغيل الملحقات.

لا تتم بإيقاف تشغيل الإشعال على الإطلاق حتى تتوقف السيارة. يتسبب توقف المحرك في إلغاء وظائف المؤازرة (المكابح، التوجيه، إلخ) ووسائل الأمان الكامنة مثل airbags والشدادات.



لا توقف السيارة ولا تترك المحرك دائراً في أماكن تتواجد فيها مواد قابلة للاشتعال كالعشب وأوراق الشجر التي يمكن أن تلامس نظام العادم الساخن.



عند مغادرتك للسيارة، خاصة إذا كنت تحمل بطاقتك تأكد من إيقاف المحرك تماماً.



وظيفة البدء والإيقاف

يسمح هذا النظام بخفض استهلاك الوقود و في انبعاث الغاز المسببة للاحتباس الحراري. مع تشغيل السيارة، يُفعّل النظام ألياً. أثناء السير النظام يوقف المحرك



يجب أن تتوقف السيارة ويكون ذراع التعشيق على الوضع P بالنسبة للسيارات المجهزة بناقل حركة أوتوماتيكي.

باستخدام البطاقة في السيارة، اضغط على الزر 2: سيتوقف المحرك.

يتم تأمين عمود المقود بفتح باب السائق أو عند تأمين قفل السيارة.

إذا لم تعد البطاقة في مقصورة الركاب أو إذا نفذت طاقة بطارية البطاقة، عندما تكون السيارة متوقفة وتحاول إيقاف تشغيل المحرك، فستظهر الرسالة "البطاقة مفقودة Start اضغط مطولاً" على لوحة العدادات: اضغط على الزر 2 لثلاث ثوان على الأقل. إذا لم تعد البطاقة موجودة في مقصورة الركاب، فتأكد من إمكانية استعدادتها قبل الضغط مع الاستمرار على الزر: فيدون وجود البطاقة، لن تتمكن من تشغيل السيارة.





عندما تدخل سيارتك، يمكنك استخدام بعض الميزات (الراديو ونظام الملاحة والمسح...).

لاستخدام الوظائف الأخرى، وأثناء كون البطاقة في مقصورة الركاب، اضغط على الزر **2** بدون الضغط على الدواسات.

خلل في التشغيل



في بعض الحالات، قد لا تعمل بطاقة التشغيل الحر:

- عند نفاد بطارية البطاقة، أو فراغ شحنة البطارية، إلى غير ذلك.
- البطاقة قريبة من أي جهاز يعمل على نفس التردد (شاشة، هاتف جوال، ألعاب فيديو، إلخ)؛
- وجود السيارة في منطقة إشعاعات كهرومغناطيسية قوية.

تظهر الرسالة "ضع الكارت على START منطقة" على لوحة أجهزة القياس.



اضغط على دواسة الكبح أو على دواسة الدبرياج ثم ضع البطاقة **3** (أو **A** أو **B**) على الرمز **4** (أو **A** أو **B**). اضغط على الزر **2** لبدء تشغيل السيارة. ستختفي الرسالة.

يجب أن تكون البطاقة في منطقة الاكتشاف 1. البدء التشغيل:

– للسيارات ذات ناقل الحركة الأوتوماتيكي، اضبط الذراع على الوضع **P** أو **N** واضغط على دواسة الفرامل ثم اضغط على الزر 2. في Hybrid السيارة، تضئي **READY** رسالة على أجهزة القياس مع إشارة صوتية. تختفي الرسالة عندما تتجاوز سرعة السيارة نحو 3 أميال في الساعة (5 كم/ساعة) km/h



– في السيارات ذات ناقل الحركة اليدوي، اضغط على دواسة الكبح أو على دواسة الدبرياج واضغط على الزر 2. عند اختيار تعشيق، يتم إتاحة إدارة المحرك من خلال الضغط على دواسة الدبرياج فقط حالات خاصة

– في حالة عدم توافق أحد شروط بدء التشغيل، يتم عرض الرسالة "اضغط على الكابح START +" أو "اضغط الدبرياج +البداية" أو "تحديد صندوق تروس الوضع (P)" على لوحة أجهزة القياس؛

– في بعض الحالات، سيكون من الضروري أن تحرك عجلة القيادة أثناء الضغط على زر بدء التشغيل 2 للمساعدة على إلغاء قفل عمود التوجيه؛ وستحذرك الرسالة "أدر عجلة القيادة + START" من هذا؛
نسخة وضع LPG
يعتمد بدء تشغيل المحرك دائماً على البنزين.

i عندما يكون خزان الوقود فارغاً، لا يمكن تشغيل السيارة أو القيادة في وضع **LPG فقط**.

يتطلب التشغيل باستخدام الوقود الثنائي للغاز النقطي المسال/البنزين وجود البنزين (لبدء التشغيل، والتسارع العالي، ودرجات الحرارة الباردة، وما إلى ذلك).

إذا ظهر ضوء تحذير برتقالي **i** على لوحة العدادات مصحوباً بصوت تنبيه، فاملأ الخزان بما لا يقل عن 1.76 جالون (8 لترات) من الوقود.

i للحصول على المزيد من المعلومات حول طرازات الغاز المسال ← 22

إدارة المحرك في وضع "حر اليدين" وحيز الأمتعة مفتوح

في هذه الحالة، لا يجب أن تكون البطاقة في حيز الأمتعة.

مسؤولية السائق أثناء صف السيارة أو إيقافها



لا تترك أبداً سيارتك وبداخلها حيوان، أو طفل، أو شخص بالغ لا يمكنه الاعتماد على نفسه بقدر كافٍ، حتى ولو لفترة قصيرة.

في الواقع، قد يتعرض هؤلاء لخطر أو قد يُعرضوا آخرين لخطر مثلاً بتشغيل المحرك أو بتفعيل تجهيزات كالنوافذ الكهربائية أو أيضاً بتأمين قفل الأبواب...

علاوة على ذلك، اعلم أن في أوقات الحر و/أو الأوقات المشمسة، ترتفع درجة الحرارة الداخلية لمقصورة الركاب سريعاً. خطر التعرض للموت أو لإصابات خطيرة.

وظيفة الملحقات التكميلية
(الإشعال مشغل)

تشغيل، إيقاف المحرك

حسب طراز السيارة، تتوقف الملحقات (مثل الراديو) عن العمل إما عند إيقاف تشغيل المحرك أو عند فتح باب السائق أو عند قفل الأبواب.



لا تقم أبداً بتشغيل سيارتك عندما تكون العجلات حرة على طريق منحدر. خطر عدم تفعيل آلية مؤازرة التوجيه.
هناك خطر وقوع حوادث.

نسخة وضع LPG

يعتمد بدء تشغيل المحرك دائماً على البنزين.



عندما يكون خزان الوقود فارغاً، لا يمكن تشغيل السيارة أو القيادة في وضع LPG فقط.

يتطلب التشغيل باستخدام الوقود الثنائي للغاز النقطي (المسال/البنزين وجود البنزين (لبدء التشغيل، والتسارع العالي، ودرجات الحرارة الباردة، وما إلى ذلك).



إذا ظهر ضوء تحذير برتقالي على لوحة العدادات مصحوباً بصوت تنبيه، فاملاً الخزان بما لا يقل عن 1.76 جالون (8 لترات) من الوقود.



للحصول على المزيد من المعلومات حول طرازات الغاز المسال 22 ←



لا توقف السيارة ولا تترك المحرك دائراً في أماكن تتواجد فيها مواد قابلة للاشتعال كالعشب أو الأوراق التي يمكن أن تلامس نظام العادم الساخن.



لا تطفئ الإشعال أبداً قبل إيقاف السيارة تماماً، إذ يؤدي إيقاف المحرك إلى إلغاء وظائف مؤازرة متعددة يتسبب توقف المحرك في إلغاء وظائف المؤازرة المكابح، التوجيه، ووسائل الأمان الكامنة مثل airbags والشدادات.



مسؤولية السائق أثناء صف السيارة أو إيقافها لا تترك أبداً سيارتك وبدخلها حيوان، أو طفل، أو شخص بالغ لا يمكنه الاعتماد على نفسه بقدر كافٍ، حتى ولو لفترة قصيرة. في الواقع، قد يتعرض هؤلاء لخطر أو قد يُعرضوا لخطر مثلاً بتشغيل المحرك أو بتفعيل تجهيزات كالنوافذ الكهربائية أو أيضاً بتأمين قفل الأبواب... علاوة على ذلك، اعلم أن في أوقات الحر و/أو الأوقات المشمسة، ترتفع درجة الحرارة الداخلية لمقصورة الركاب سريعاً. خطر التعرض للموت أو لإصابات خطيرة.

مفتاح بدء الإشعال في السيارة المزودة ببطاقة



67811



طراز البنزين

- أدر المفتاح حتى وضع "البدء" دون الضغط على دواسة الوقود.
- حرر المفتاح فور دوران المحرك.

طراز الديزل

- أدر مفتاح الإشعال إلى الوضع تشغيل **B** واستمر في هذا الوضع حتى ينطفئ ضوء التسخين الأولي للمحرك.
- أدر المفتاح إلى وضع "البدء" **C** دون الضغط على دواسة البنزين
- حرر المفتاح فور دوران المحرك.
- بينما المحرك متوقف
- عندما يكون المحرك في وضع التباطؤ، أدر المفتاح إلى وضع "التوقف" **A**.
- حالة خاصة

حرر المفتاح فور دوران المحرك.

حالات خاصة بالسيارات المُجهزة بنقل حركة أوتوماتيكي

← 138 .

تشغيل المحرك

حسب المركبة، إذا تم تعشيق الترس، للمحرك الذي يتعين بدء تشغيله، ينبغي عليك الضغط على دواسة القابض أو وضع ذراع التروس في الوضع المحايد. تظهر الرسالة "محايد + البدء" على كمبيوتر الرحلة لإعلامك.

في الظروف شديدة البرودة (درجات الحرارة أقل من -20°C): لتسهيل تشغيل المحرك، قم بتشغيل الإشعال لعدة ثوانٍ قبل تشغيل المحرك.

في حالة تشغيل المحرك أثناء انخفاض درجة الحرارة الخارجية (أقل من -10°C): استمر في الضغط على دواسة القابض إلى أن يشتغل المحرك.

في السيارات المُجهزة بصناديق تروس أوتوماتيكية، قبل بدء التشغيل، اضبط الرافعة على الوضع **P** أو **N** واضغط على دواسة الفرامل. ← 138 .

مفتاح بدء الإشعال في السيارة المزودة بمفتاح.

وضع "التوقف/غلق المقود" **A**

لتأمين القفل: اسحب المفتاح **1** وأدر المقود حتى يتم تأمين قفل المقود.

لتحرير قفل المقود، حرك المقود والمفتاح قليلاً.

وضع "تشغيل" **B**

الإشعال مشغل.

- طراز البنزين: قد يبدأ تشغيل المحرك.
- طراز الديزل: المحرك في حالة التسخين الأولي.

وضع **C** "بدء التشغيل"



إذا لم يدر المحرك، يجب إرجاع المفتاح إلى الخلف وإعادة تشغيل بادئ الدوران.

طراز البنزين

في أول 1,000 كم، لا تتجاوز 130 كم/ساعة على أعلى ترس.

يمكنك أن تتوقع الأداء الأفضل من سيارتك فقط بعد حوالي 1,860 ميلا (3 آلاف كم).

الموعد الدوري لإجراء الفحوصات: راجع دفتر صيانة السيارة.

طراز الديزل

لأول 1,500 كم، لا تتجاوز 130 كم/ساعة في أعلى تعشيق، أو 2,500 km/h دورة في الدقيقة. بعد ذلك يمكنك السير بسرعة أكبر لكن السيارة لن تبلغ مستوى الأداء الأقصى قبل 6000 كم تقريبا

خلال فترة تليين المحرك لا تتسارع بقوة طالما أن المحرك بارد، ولا تجعل المحرك يدور بسرعة كبيرة.

الموعد الدوري لإجراء الفحوصات: راجع دفتر صيانة سيارتك.



ملاحظة: بالنسبة للسيارة الجديدة في مرحلة تليين المحرك: قد يكون مستوى سائل التبريد أعلى من علامة "MAXI" في الخزان، ثم ينخفض بين العلامتين "MINI" و"MAXI".

وهذا لا يُشكّل خطراً.

أعطال في النظام

قد يتم عرض المعلومات على لوحة أجهزة القياس مصحوبًا بصوت تنبيه.

2

القراءات	رسالة	أضواء الكنترول
تشير إلى عطل في النظام. استشر وكيل الشركة في أقرب وقت.	"فحص التحكم في الانبعاثات" "تحقق من جودة ADBLUE" "تحقق من حقن ADBLUE"	يضىء  و 
تشير إلى وجود عطل في النظام وأنه عند أقل من 800 كم، سيصبح من المستحيل إعادة تشغيل السيارة. يتم تكرار تلك التحذيرات: كل 62 miles (100 km) حتى يتبقى بين 500 miles (800 km) و 124 miles (200 km) متبقية حتى لا يمكن إعادة تشغيل السيارة؛ - كل 50 كم حتى يكون هناك أقل من 200 كم متبقية قبل إعادة تشغيل السيارة. استشر وكيل الشركة في أقرب وقت.	"xxxKM التحكم في انبعاثات الإغلاق"	يضىء  و 
تشير أنه بعد إيقاف تشغيل الإشعال لن يتم إعادة تشغيل السيارة. استعن بأحد وكلاء الماركة.	"قفل التحكم في الانبعاثات 0" "MILES (0 KM)"	يضىء  و 

الصيانة/فترة الخدمة

قد يتم عرض المعلومات على لوحة أجهزة القياس مصحوبًا بصوت تنبيه.

أضواء الكنترول	رسالة	ما يجب القيام به؟
-	"املا بـ ADBLUE قبل 1,488 miles (2,400 km)"	عند عرض الرسالة أثناء تشغيل الإشعال، فأنت تملك نطاقًا أقل من 2400 كم. املا أو احصل على الملاء من وكيل معتمد أو املا مادة التفاعل في الخزان.
 تظهر.	"املا بـ ADBLUE قبل 744 MILES (1,200 KM)"	عند عرض الرسالة أثناء تشغيل الإشعال، فأنت تملك نطاقًا بين 1200 كم و800 كم. املا أو احصل على الملاء من وكيل معتمد أو املا مادة التفاعل في الخزان.
 تظهر.	"xxxKM قفل تعبئة ADBLUE"	يتم عرض الرسالة عند تشغيل الإشعال ويتم تكرارها: - في كل 100 كم تقريبًا، سيكون لديك نطاق يتراوح ما بين 800 كم و200 كم؛ - كل 50 كم تقريبًا، أنت تملك أقل من 200 كم. وعلى أي حال، املا أو اطلب من موزع معتمد أن يملأ خزان مادة الكشف في أقرب وقت ممكن.
 تظهر.	"قفل تعبئة ADBLUE لمسافة 0 MILES (0 KM)"	المحرك لا يدور. لإعادة التشغيل، يجب ملء خزان التفاعل بنفسك.



يجب ألا تتلامس المادة المتفاعلة مع العينين أو الجلد. إذا حدث ذلك، فقم بغسلهم بكمية وفيرة من الماء. وإذا لزم الأمر، استشر طبيباً.

في الأحوال الجوية شديدة البرودة

في ظروف الجو الجليدي، تبغي إعادة ملء خزان مادة

التفاعل بمجرد ظهور ضوء التحذير والرسالة "تعبئة ADBLUE قبل 1,200 كم" على لوحة أجهزة القياس.

حالات خاصة

يتجمد سائل مادة التفاعل عندما تقل درجة الحرارة عن -10°C تقريباً.

في مثل هذه الظروف، لا تحاول ملء الخزان والسائل متجمد. في حالة ضرورة زيادة مستوى الخزان أو

الماء بمادة التفاعل (تشغيل)، أوقف السيارة في موقع ذي درجة حرارة عالية قدر الإمكان حتى تُصبح مادة التفاعل سائلة مرة أخرى. وإما قم بإجراء الزيادة أو الملء بسائل مادة التفاعل من قبل محترف مؤهل.



بعد ملء خزان مادة التفاعل، تحقق من غلق السدادة والغطاء، وشغل المحرك وانتظر بشكل إلزامي لمدة 10 ثوانٍ أثناء توقف السيارة، وتشغيل المحرك، قبل تشغيله مرة أخرى.

إذا لم تتم هذه العملية، لن يؤخذ ملء الخزان بعين الاعتبار تلقائياً حتى بعد عدة عشرات من الدقائق على الأقل من القيادة.

سيستمر عرض رسالة "تعبئة ADBLUE" و/أو الأضواء التحذيرية حتى يُسجل النظام الملء.



غير مسموح بأي عمل على الإطلاق في أي جزء من النظام. ولتجنب الضرر، يسمح فقط للأشخاص المؤهلين من شيكنتا بالعمل على النظام.

خزان التفاعل

يرجى التأكد من التقيد بالقوانين المحلية لبلدك. أنه لمن الجدير بالذكر أن عدم احترام القوانين المعمول بها قد يعرض صاحب السيارة للمساءلة القانونية.

فكرة العمل

صُممت مادة التفاعل خصوصاً لمحركات الديزل المزودة بنظام SCR (التخفيض التحفيزي الانتقائي). استخدام مادة التفاعل يقلل من كمية أكاسيد النيتروجين في غازات العادم.

يتوقف استهلاك مادة التفاعل في الوقت الفعلي على شروط استخدام السيارة والمعدات المجهزة بها ونمط القيادة.

جودة التفاعل

استخدم مواد التفاعل التي تتوافق فقط مع ISO 22241 القياسية ووفقاً للعلامة على غطاء الخزان.



إذا ظهرت الرسالة "xxxKM" فقل ملء "ADBLUE"، فاملأ خزان مادة التفاعل وارجع إلى إرشادات الملء.

خطر عدم تحرك السيارة.

الملء

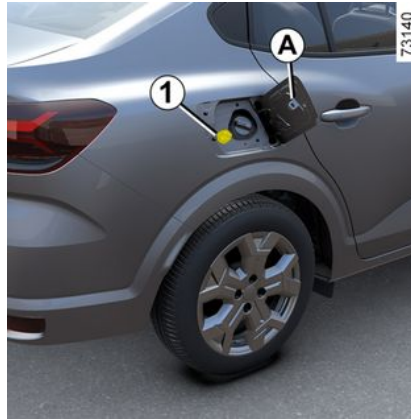

القدرة القابلة للاستخدام من الخزان :

11 لترًا تقريبًا.

أثناء إيقاف الإشعال، ارفع الغطاء **A**، ثم فك الغطاء **1**.

ملاحظة: قد ينبذ بخار هيدروكسيد الأمونيوم من فتحة الغطاء عندما تكون درجة حرارة الخزان عالية.

يمكن ملء الخزان بالمضخة. بينما الإشعال مطفأ، أدخل المسدس ومرره حتى **المصد** قبل تشغيله لملء الخزان (لتقادي التطيخ).

اتركه في هذا الوضع طوال عملية الملء.

بعد التوقف الأوتوماتيكي الأول في نهاية الملء، يمكن الضغط مرتين إضافيتين كحد أقصى، وذلك للحفاظ على وجود مجال لتمدد الوقود.

وفي حالات الملء الأخرى، من الضروري قراءة المعلومات الموجودة على حاوية مادة التفاعل (على سبيل المثال، العبوة أو الزجاجية).

غطاء فتحة تعبئة الوقود: هذا نوع خاص.



إذا اضطررت إلى تغييرها، فتأكد من أنها مطابقة للصدادة الأصلية. يرجى استشارة وكيل الماركة. لا تغسل منطقة الملء بمنظف يعمل بالضغط العالي.

احتياطات الاستخدام

عند الملء:

- تعامل مع مادة التفاعل بحرص. يمكنها أن تتلف الملابس والأحذية ومكونات هيكل السيارة إلخ.
- تأكد من عدم تسرب ماء داخل خزان الوقود.

إذا فاضت مادة الكشف، أو لوثت أي أعمال طلاء، فنظف المنطقة المتأثرة بسرعة بكثير من الماء البارد وقطعة قماش ناعمة.

ملاحظة: إذا كانت مادة التفاعل متبلورة، فاستخدم إسفنجة ناعمة.



لتعبئة مادة التفاعل، يجب إيقاف المحرك (وليس وضعه في وضع الاستعداد فقط في حالة السيارات التي بها الوظيفة (Stop and Start). يجب عليك إيقاف تشغيل الإشعال ← 130، ← 131.

خزان الوقود

لترات)، على الأقل ثم ابدأ تشغيل المحرك لتشغيل المضخة وتجديد الوقود في الدائرة.

إذا لم يكن من الممكن إضافة 5 لترات على الأقل من الوقود بسبب مستوى الوقود في الخزان، قم بقيادة السيارة حتى سعة الخزان.

طراز البنزين

قد يؤدي استعمال وقود محتو على رصاص إلى إلحاق الضرر بأجهزة التحكم في الانبعاثات وإلى إلغاء الضمان.

لمنع ملء بنزين محتو على رصاص، تم تجهيز مدخل الخزان بقناة ضيقة مجهزة بنظام أمان **يُنصح فقط** استخدام مسدس بنزين خال من الرصاص (بالمضخة).

رائحة وقود مستمرة

في حالة استشعار رائحة وقود بشكل مستمر:



- أوقف السيارة وفقًا لظروف الطريق، ثم أوقف تشغيل الإشعال.
- قم بتشغيل مجموعة أضواء التحذير وإنزال الركاب من السيارة بعيداً عن منطقة السير؛
- استعين بأحد وكلاء الماركة.

نسخة وضع LPG

السعة القابلة للاستخدام للخزان: تقريباً 8.80 جالون (40 لترًا) أو 11.00 (50 لترًا) (حسب طراز السيارة).

خزان الوقود

يلزم استخدام بنزين خالٍ من الرصاص. يجب أن يكون رقم الأوكتان (RON) مطابقاً للتعليمات الموجودة على الملصق **C** المثبت على باب فتحة تعبئة الوقود من الداخل **← 303**.

طراز الديزل

يلزم استخدام وقود الديزل لمطابقة المواصفات الموجودة على الملصق **C** المثبت على باب فتحة تعبئة الوقود من الداخل **← 303**



أنواع الوقود التي تتوافق مع المعايير الأوروبية التي تتوافق معها محركات السيارات التي يتم تسويقها في أوروبا

← 303



للتزود بالوقود، يجب إيقاف المحرك (وليس فقط وضعه في حالة الاستعداد في حالة السيارات

المجهزة بوظيفة **Stop and**

(Start): يجب عليك إيقاف تشغيل الإشعال

← 130 ، ← 131

خطر حدوث حريق.



لا تخط البنزين (الخالي من الرصاص أو E85) بالديزل، حتى ولو بكميات صغيرة.

لا تستخدم وقوداً بقاعدة إيثانول إذا

كانت سيارتك ليست متوافقة معه.

لا نصف أي إضافات إلى الوقود، لأن ذلك قد

يؤدي إلى تلف المحرك **← 122**. إذا كنت

ترغب في إضافة أي مادة مُضافة إلى الوقود، فاستعمل المنتجات المُعتمدة من القسم الفني لدينا.

استشر وكيل الماركة.



أي تدخل أو تعديل على نظام

الإمداد بالوقود (الوحدات

الإلكترونية، الكابلات، دورة

الوقود، الحاقن، أغشية الحماية...)

هو أمر محظور تماماً بسبب الأخطار التي

يشكلها ذلك على سلامتك (إلا بواسطة الفنيين

المؤهلين لدى شبكة الماركة).



أثناء إجراء أعمال بالقرب من المحرك، قد يكون هذا المحرك ساخناً. علاوة على ذلك، يمكن أن تدور مروحة المحرك في أية



لحظة. يذكرك مصباح التحذير في مقصورة المحرك بهذا.

خطر التعرض للإصابات

ملء الوقود

أثناء إيقاف تشغيل الإشعال، أدخل الفوهة تماماً قبل سحب زناد الوقود لملء خزان الوقود (تجنب خطر التناثر).

اتركه في هذا الوضع طوال عملية الملء. بعد التوقف الأوتوماتيكي الأول في نهاية الملء، يمكن الضغط مرتين إضافيتين كحد أقصى، وذلك للحفاظ على وجود مجال لتمدد الوقود.

أثناء عملية الملء، تأكد من عدم تسرب ماء.

بعد التعبئة، أعد تركيب الغطاء **1** وأغلق غطاء تعبئة الوقود **A** لتجنب دخول ماء أو أي أجسام غريبة إلى النظام.

تأكد دائماً من أن الغطاء **1** والغطاء **A** ومحيطه يظلون نظيفين وخاليين من الغبار والطين والأوساخ وما إلى ذلك.

حالة خاصة

عند توقف السيارة لمدة ثلاثة أشهر تقريباً، يجب إضافة الوقود لمنع حدوث ضرر في مضخة الوقود.

للقيام بذلك، أثناء إيقاف تشغيل الإشعال، قم بملء الوقود أو أضف ما لا يقل عن **2.20 جالوناً تقريباً (10)**

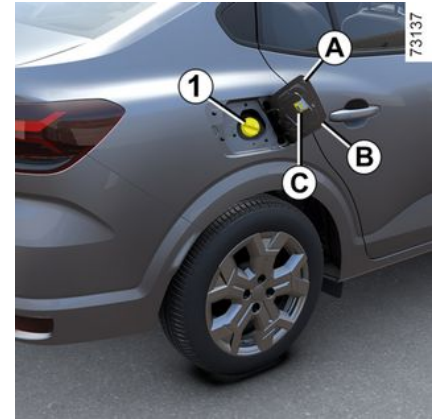

غطاء فتحة تعبئة الوقود: هذا نوع خاص. إذا كان عليك استبداله، فتأكد من أن الغطاء الجديد من نفس النوع الأصلي. يرجى استشارة وكيل



الماركة.

لا تقرب السدادة من النار أو من مصدر حرارة.

لا تغسل منطقة الملء بمُنظف يعمل بالضغط العالي.

حسب طراز السيارة، ارفع الذراع **2** لفتح قفل غطاء فتحة تعبئة الوقود **A**. افتحه، ثم فك غطاء فتحة تعبئة الوقود **1**.

أثناء ملء الخزان، يوجد حامل للسدادة **3** على باب فتحة تعبئة الوقود لحمل السدادة.

السعة المفيدة لخزان الوقود: حوالي 50 لترًا.

تبعًا لنوع السيارة، لفتح الغطاء الخارجي لخزان الوقود **A**، مرر أصبعك في الفتحة **B**.

لإغلاقه، اضغط على غطاء خزان الوقود **A** بيدك،

إلى أقصى قدر يمكن أن تصل إليه. في بعض أنواع

السيارات، يمكن فتح السدادة **1** باستخدام مفتاح

الإشعال. وإلا يتم توصيله بالسيارة باستخدام شريط من

البلاستيك. للحصول على تفاصيل حول ملء خزان

الوقود، يُرجى الرجوع إلى المعلومات المتوفرة حول

"ملء الوقود".

نوعية الوقود

استخدم وقودًا ذا جودة عالية يتماشى مع القوانين السارية في كل بلد. يلزم مطابقة المواصفات الموجودة على الملصق **C** المثبت على باب فتحة تعبئة الوقود من الداخل ← **303**.

طراز البنزين

ملاحظة: في درجات الحرارة الأقل من الصفر، قد يتعرض سائل الماسحة لخطر التجمد على الزجاج الأمامي بما يضعف الرؤية. قم بتدفئة الزجاج الأمامي باستخدام التحكم في إزالة البخار قبل التنظيف.

عند العمل في حجيرة المحرك، تأكد من أن ذراع ماسحة الزجاج الأمامي في الوضع **B** (إيقاف).
خطر التعرض للإصابات



كفاءة شفرة ماسحة الزجاج



راقب حالة مساحات الزجاج الأمامية. إن مدة عمرها الافتراضي تتوقف عليكم

- يجب أن تظل نظيفة: قم بتنظيف الشفرة والزجاج بصفة منتظمة بالماء والصابون؛
- لا تستخدمها عندما يكون الزجاج جافاً؛
- فصلها عن الزجاج إذا لم يتم استعمالها لفترة طويلة.

و على أية حال، يجب استبدالها على الفور عند تدني فعاليتها: مرة كل سنة تقريباً ← 293.

احتياطات استخدام الماسحات

- في ظروف الطقس المتجمد أو الثلجي، قم بتنظيف الزجاج قبل بدء تشغيل الماسحات (لتجنب خطر ارتفاع حرارة المحرك)؛
- تأكد من عدم وجود أي شيء يعوق حركة الشفرة.

موضع الماسحة الأمامية المعين (موضع الصيانة)

يتيح هذا الموضع رفع الشفرات لإزالتها من الزجاج الأمامي.

من المفيد:

- تنظيف الشفرات؛
- تحرير الشفرات من الزجاج الأمامي في الشتاء؛
- استبدال المساحات ← 293.

أثناء تشغيل الإشعال أو بدء تشغيل المحرك، ارفع الذراع 1 مرتين إلى الوضع A (بتمريرة واحدة). تتوقف الشفرات في وضع بعيد عن غطاء حيز المحرك.

لإعادة الشفرات إلى الوضعية المنخفضة، مع تشغيل الإشعال، تأكد من أن المساحات مطوية على الزجاج الأمامي، ثم حرك الذراع 1 إلى الوضع A (مسحة واحدة).

قبل تشغيل الإشعال، ضع المساحات على الزجاج الأمامي لتجنب خطر إتلاف غطاء حيز المحرك أو المساحات عند تشغيلهما.



قبل عمل أي شيء على الزجاج الأمامي (غسيل السيارة، إزالة الصقيع، تنظيف الزجاج الأمامي، وما إلى ذلك)، أعد الذراع 1 إلى الوضع B (الإيقاف).
خطر التعرض للإصابات و/أو التدهور.



في حالة وجود أوساخ على الزجاج الأمامي (الأوساخ، الثلج، الجليد وغير ذلك)، قم بتنظيف الزجاج الأمامي (بما في ذلك المنطقة المركزية الموجودة خلف مرآة الرؤية الخلفية الداخلية) قبل بدء تشغيل المساحات (خطر ارتفاع حرارة المحرك). إذا تسبب أي شيء في منع شفرة الماسحة من التحرك، فقد تتوقف عن العمل. قم بإزالة العائق، ثم أعد تنشيط الماسحة باستخدام ذراع الماسحة.

غسالة الزجاج الأمامية



أثناء تشغيل الإشعال، اسحب الذراع 1 ثم حرره.

تبدأ حركة طويلة مرتين ذهابًا وإيابًا لمساحات الزجاج، بالإضافة لغسالة الزجاج وتتبعهما مرة ثالثة بعد عدة ثوانٍ.

سيارة مجهزة بمستشعر المطر بمساحة الزجاج الأمامية



يوجد مستشعر للأمطار على الزجاج الأمامي، أمام مرآة الرؤية الخلفية الداخلية.

أ. مساحة واحدة من المساحات

ضغطة قصيرة تعني تشغيل مساحة واحدة من المساحات.

ب. إيقاف التشغيل

ج. وظيفة الماسحة التلقائية (حسب طراز السيارة)

في هذا الوضع، يكتشف النظام وصول ماء على الزجاج الأمامي ويقوم بتشغيل المساحات بسرعة المسح المناسبة.



حالة خاصة

أثناء السير، أي توقف للسيارة يقلل من سرعة المسح. من سرعة مستمرة عالية إلى سرعة مستمرة منخفضة. بمجرد مواصلة السير تعود عملية المسح إلى سرعتها الأصلية.

أي إجراء على الذراع 1 يتجاوز الوظيفة التلقائية ويلغيها.

ملاحظة: عند غسل السيارة باستخدام مغسلة السيارات، أعد حلقة 2 الذراع 1 إلى وضع الإيقاف لإلغاء تنشيط الغسيل الأوتوماتيكي.

ملاحظة: بعد الاستخدام، تذكر إعادة حلقة 2 الذراع 1 إلى وضع الإيقاف لضمان عدم تنشيط الغسيل الأوتوماتيكي عند الاستخدام التالي.

ماسحة الزجاج، غسالة الزجاج الأمامي

سيارة مزودة بمساحة زجاج متقطعة



أ. مساحة واحدة من المساحات

يؤدي الدفع القصير إلى تشغيل المساحات مرة واحدة.

ب. إيقاف التشغيل

ج. مسح متقطع

بين كل عمليتي مسح تتوقف المساحات لعدة ثوان.

د. مسح مستمر بطيء.

هـ. مسح متواصل سريع

آلات التنبيه الصوتية والضوئية

آلة التنبيه الصوتية



اضغط على أحد الأماكن A.

الإنذار الضوئي

لتوض المصابيح الأمامية، اسحب الذراع 1 نحوك ثم قم بإطلاقه.

إشارات تغيير الاتجاه



حرك المقبض 1 أفقيًا وفي الاتجاه الذي ستدير إليه المقود.

التشغيل بالنقر

ادفع الذراع 1 لفترة وجيزة لأعلى أو لأسفل دون تجاوز نقطة المقاومة، ثم حرره: سيعود الذراع إلى وضعه الأصلي ومؤشر الاتجاه المعني سيومض ثلاث مرات.



أضواء التحذير

اضغط على المفتاح 2؛



يقوم هذا الجهاز، في نفس الوقت، بتشغيل إشارات تغيير الاتجاه الأربعة وإشارات تغيير الاتجاه الجانبية. لا يُستخدم إلا في الحالات الخطرة لتحذير قائدي السيارات الأخرى عندما تكون مضطر للتوقف في مكان غير اعتيادي أو حتى ممنوع أو كنت تتواجد في ظروف قيادة أو سير استثنائية صعبة.

أمثلة لأوضاع ضبط التحكم A وفقاً للحمل	
كل الطرازات المزودة بأربعة أبواب	
0	السائق وحده أو مع الراكب الأمامي
0	السائق مع راكب في الأمام وراكبين أو ثلاثة في الخلف
1	السائق مع راكب في الأمام وثلاثة ركاب في الخلف وأغراض
3	سائق مع أمتعة أو حملة تبلغ الوزن المسموح بتحميله
يقدم الجدول أدناه بعض الأمثلة. في جميع الحالات، اضبط عنصر التحكم A وفقاً لحمل السيارة بحيث يمكن رؤية الطريق مع عدم تعرض السائقين الآخرين للوهج.	

الأضواء والإشارات

لا تنس إطفاء هذا المصباح في حالة عدم الحاجة إليه لعدم إزعاج السائقين الآخرين.

في حالة الضباب أو الجليد أو في حالة نقل شيء يتخطى السقف، تكون الإضاءة الألية للمصابيح غير تلقائية. يتم التحكم في مصابيح الضباب من خلال السائق: تخبرك مصابيح التحذير بلوحة أجهزة القياس بما إذا كانت مضيئة (مصباح المؤشر مضئي) أو مطفاة (مصباح المؤشر مطفا).

إطفاء مصابيح الضباب

هناك احتمالان:

- أدر الحلقة الوسطى حسب طراز السيارة يدويًا **4** مجددًا لجعل العلامة **3** مواجهة للرمز الخاص بمصباح الضباب الذي ترغب في إطفائه. ينطفئ ضوء الكنترول المقابل لمصباح الضباب بلوحة القيادة؛
 - ستنطفئ الأضواء تلقائيًا عند إيقاف تشغيل المحرك أو قفل السيارة، وتنطفئ مصابيح الضباب عند فتح باب السائق.
- يؤدي إطفاء الإضاءة الخارجية إلى انطفاء مصابيح الضباب الأمامية والخلفية.

التحكم في ارتفاع الكشافات



تبعاً لطراز السيارة، يتيح زر التحكم **A** تصحيح ارتفاع الحزم الضوئية بما يتوافق مع الحمولة. أدر التحكم **A** لأسفل لخفض المصابيح ولأعلى لرفعها.

إنذار صوتي: تذكير بإضاءة المصابيح

عند فتح باب السائق، ينطلق إنذار صوتي في حال نسيان المصابيح مضاءة بعد إيقاف المحرك (لتجنب نفاذ شحن البطارية).

وظيفة الترحيب والوداع

(حسب طراز السيارة)

بمجرد تنشيط هذه الوظيفة، تضيء المصابيح النهارية والمصابيح الجانبية الخلفية تلقائيًا عند اكتشاف البطاقة أو عند إلغاء قفل السيارة.

تنطفئ المصابيح تلقائيًا:

- دقيقة واحد تقريبًا بعد الإضاءة؛
- عند بدء تشغيل المحرك، وفقًا لموضع ذراع الإضاءة؛

أو

- عند قفل السيارة.

تنشيط/إلغاء تنشيط الوظيفة

لتنشيط/تعطيل وظيفة الترحيب الخارجية، يرجى مطالعة إرشادات الوسائط المتعددة.

اختر "ON" أو "OFF".

قد تواجه النظام صعوبات في ظل ظروف معينة، بما في ذلك:

- سوء الأحوال الجوية (المطر، الثلوج، الضباب، غير ذلك)؛
- إعاقة أمام الزجاج الأمامي للسيارة أو الكاميرا؛
- عندما تكون إضاءة السيارة التي تسير خلفك أو القادمة في الاتجاه المعاكس ضعيفة أو خفية
- الإعدادات الخاطئة للمصابيح الأمامية؛
- أنظمة الانعكاس؛
- ...

خلل في التشغيل

عندما تظهر الرسالة "تحقق من إضاءة تلقائية" على لوحة العدادات، يتم إلغاء تنشيط النظام.

استشر وكيل الماركة.

غلق مصابيح ضوء السير

هناك احتمالان:

- حرّك حلقة **2** يدويًا إلى الموضع **DE** أو،

حسب نوع السيارة، إلى الموضع **0**؛

- تنطفئ المصابيح تلقائيًا عند إيقاف تشغيل المحرك

أو عند فتح باب السائق أو عند قفل السيارة. في هذه

الحالة، عند بدء تشغيل المحرك، ستضاء المصابيح من جديد حسب وضع الحلقة **2**، وفقًا لمستوى الإضاءة

الخارجية، وبدون تحريك الذراع **1**.

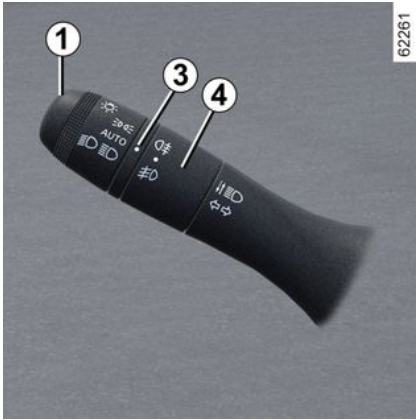

مصابيح الضباب الأمامية

أدر الحلقة الوسطى **4** للذراع **1** حتى ظهور الرمز في مواجهة العلامة **3**، ثم حررها.

يتعلق التشغيل بوضع الإضاءة الخارجية المختار، ويضيء عندئذ ضوء كمنترول بلوحة القيادة.

مصباح الضباب الخلفي

أدر الحلقة الوسطى **4** للذراع حتى ظهور الرمز في مواجهة العلامة **3** ثم حررها.

وفقًا للسيارة، يعود الذراع لوضعية الأصلي أو يبقى في موضعه.

يتعلق التشغيل بوضع الإضاءة الخارجية المختار، ويضيء عندئذ ضوء كمنترول بلوحة القيادة.

مصباح الضوء العالي:

بضئى مصباح التحذير  الموجود على لوحة أجهزة القياس.

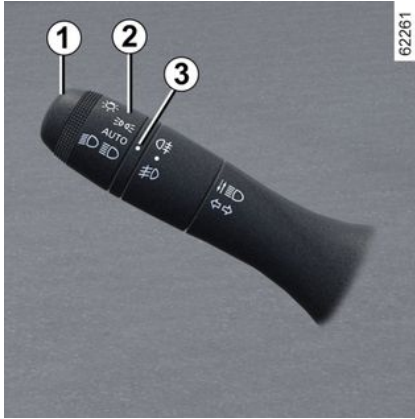

إلغاء تنشيط مصباح الإضاءة الأمامية الأساسية

الأوتوماتيكية :

- أدر الحلقة **2** إلى وضع آخر بخلاف AUTO؛ أو
- اسحب الذراع **1**.

يتوقف مصباح التحذير  الموجود على لوحة أجهزة القياس.

ملاحظة: يتم تنشيط مصباح الضوء العالي الرئيسية بمجرد تعطيل وظيفة مصباح الضوء العالي الرئيسية الأوتوماتيكية.

عند تشغيل المحرك وبينما مصباح ضوء السير مضاء، حرك الذراع **1**. بضئى ضوء الكنترول هذا بلوحة القيادة.

للرجوع إلى وضع مصباح ضوء السير، حرك الذراع **1** باتجاهك مرة أخرى.

مصباح الإضاءة الأمامية الأساسية الأوتوماتيكية

تبعًا لطراز السيارة، يعمل هذا النظام على تشغيل مصباح الإضاءة الأمامية الأساسية وإيقافها أوتوماتيكيًا.

يستخدم النظام كاميرا موجودة خلف مرآة الرؤية الخلفية الداخلية لاكتشاف السيارات التي تتبعها وتلك القادمة في الاتجاه المعاكس.

ملاحظة: في الليل، في المناطق الحضرية مع إضاءة الشوارع، يتم إيقاف تشغيل مصباح الضوء العالي تلقائيًا.

- تضيء مصباح الإضاءة الأساسية بشكل تلقائي إذا:
 - مستوى الضوء الخارجي منخفض؛
 - لم يتم اكتشاف وجود أي سيارة أو ضوء آخر؛
 - سرعة المركبة أعلى من حوالي 40 كم/ساعة.

إذا لم يتم استيفاء أي من الشروط المذكورة أعلاه، يقوم النظام بالتبديل إلى المصباح الأمامية ذات الإضاءة الخافتة.

ملاحظة: تأكد من أن الزجاج الأمامي لا يحجبه عائق (مثل الأتربة والطين والتلوج، والتكثيف وما إلى ذلك).

لتنشيط مصباح الضوء العالي الأوتوماتيكية

- أدر الحلقة **2** حتى يتم محاذاة الرمز AUTO مع العلامة **3** ثم ادفع الذراع **1**.

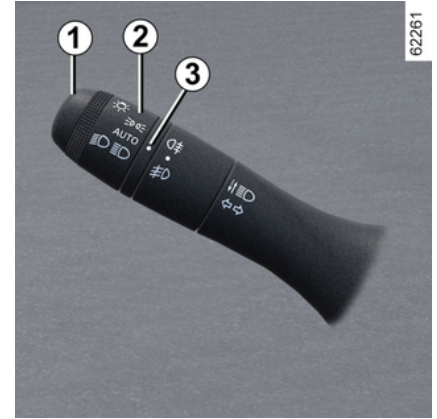

مصباح ضوء السير

التشغيل اليدوي

أدر الحلقة **2** حتى يظهر الرمز في مواجهة العلامة **3**. بضئى ضوء الكنترول هذا بلوحة القيادة.

التشغيل الأوتوماتيكي

(حسب طراز السيارة)

أدر الحلقة **2** حتى يظهر الرمز **AUTO** بمحاذاة العلامة **3**: عند تشغيل المحرك، تضيء مصباح ضوء السير أو تنطفئ تلقائيًا مستوى الإضاءة الخارجية، دون الضغط على الذراع **1**.

تشغيل إضاءة مصابيح النهار



71670

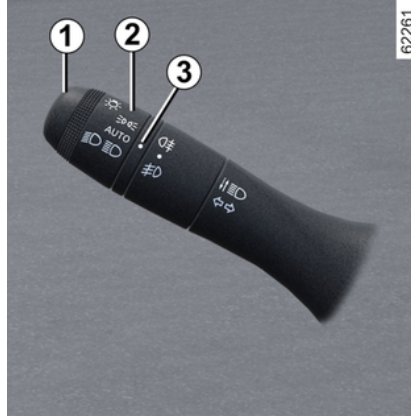

62261

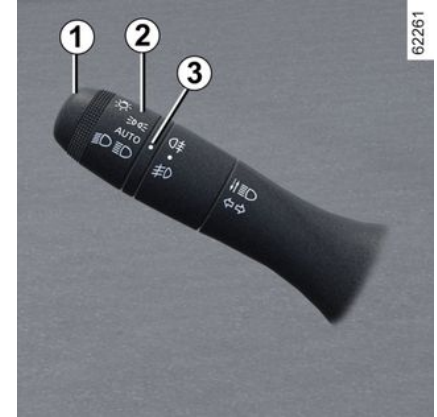

62261

2

الأضواء والإشارات الخارجية

تضيء مصابيح النهار الأمامية والخلفية والجانبية، في حال كانت السيارة مجهزة بها، تلقائياً بلا أي إجراء على الذراع 1 عند تشغيل المحرك ثم تتطفئ بمجرد إيقاف تشغيل المحرك.

ميزة خاصة: سينتفي مصباح العمل النهاري تلقائياً عندما يكون المؤشر قيد التشغيل.

المصابيح الجانبية

أبدر الحلقة 2 حتى يظهر الرمز في مواجهة العلامة 3.

يضيء ضوء كمنترول بلوحة القيادة.

قبل السير ليلًا: تأكد من الأداء السليم للتجهيز الكهربية واضبط المصابيح (إذا لم تكن في ظروف الحمولة المعتادة). بصورة عامة، تأكد أن المصابيح غير محجوبة (أوساخ، وحل، جليد، أغراض منقولة...).



أثناء قيادة سيارة مقصورة قيادتها على اليسار بالجانب الأيسر من الطريق (أو العكس)، عليك ضبط مصباح السيارة الأمامية حسب مدة بقائك ← 115.



العرض الخلفي

للقيام بذلك، اضغط على المفتاح **4**. سوف تسمع ضوضاء ميكانيكية من وحدة مرآة الرؤية الخلفية. إذا تعذر سماع صوت النقر، فاضغط مرة أخرى على المفتاح **3** حتى يمكن سماع صوت النقر من مرآة الباب.



من أجل سلامتك، قم بإجراء أوضاع الضبط والسيارة متوقفة تمامًا.



من أجل سلامتك، قم بإجراء أوضاع الضبط والسيارة متوقفة تمامًا.



تكون الأشياء المرئية عبر زجاج مرآة الرؤية الخلفية أقرب في الحقيقة مما تبدو. للحصول على أقصى درجة أمان، انتبه لذلك لتقييم المسافات قبل أي مناورة.

المرآة الداخلية

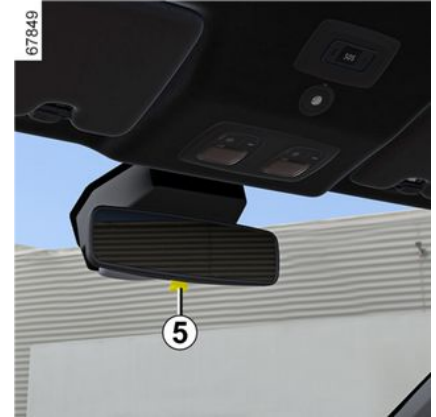

قابلة للتوجيه

مرآة رؤية خلفية بذراع 5

كي لا تبهرك أضواء السيارات من الخلف، اضغط على الذراع الصغير **5** الموجود خلف مرآة الرؤية الخلفية.

مرايا الرؤية الخلفية

مرايا الرؤية الخلفية الخارجية ذات التحكم اليدوي:

2



لتوجيه مرآة الرؤية الخلفية، حرك المفتاح 1.

مرايا الرؤية الخلفية الخارجية قابلة للطي

قم بطي مرآة الرؤية الخلفية يدويًا على نافذة الباب.

مرايا الرؤية الخلفية الكهربائية



أوضاع الضبط

عند تحديد مرآة الباب باستخدام المفتاح 3، سيظهر مصباح التحذير المدمج في المفتاح. ثم استخدم الزر 2 لضبطه إلى الوضع المطلوب.

مرايا الرؤية الخلفية المنبذية للجليد

أثناء تشغيل المحرك، يتم تنشيط وظيفة إزالة الصقيع عن المرايا، مع وظيفة إزالة الصقيع أو بخار الماء عن الزجاج الخلفي 229 ← 233.

مرايا كهربائية قابلة للطي

ملاحظة: يمكنك إلغاء تنشيط/تنشيط الطي لمرايا الباب 101 ←.

يمكنك طي المرايا (المفتاح 4 في الوضع B) أو فتحها (المفتاح 4 في الوضع A).

تكون الأشياء المرئية عبر زجاج مرآة الرؤية الخلفية أقرب في الحقيقة مما تبدو. للحصول على أقصى درجة أمان، انتبه لذلك لتقييم المسافات قبل أي مناورة.



طي مرايا الباب يدويًا



لطي مرآة الباب لأسفل، اسحبها باتجاه نافذة الباب حتى تسمع نقرة ميكانيكية.

لإعادة مرآة الباب إلى وضع التشغيل، تابع بالترتيب العكسي.

تأكد من التأمين الجيد للقفل.

حالة خاصة

عند بسط مرآة الرؤية الخلفية أو طيها يدويًا، يمكن إعادة ضبطها إلى وضع الاستخدام.

الميزة الخاصة لـ Stop and Start

(حسب طراز السيارة)

أثناء وجود المحرك في وضع الاستعداد، لا تعمل آلية مؤازرة التوجيه. ويعود إلى حالته الأصلية عند إعادة تشغيل المحرك أو بمجرد أن تتجاوز السرعة 0.62 ميل في الساعة (1 كم/ساعة) (الثل، المنحدر، إلخ).

إذا كان المحرك متوقفًا أو في حالة حدوث عطل بالنظام، يمكنك دائمًا إدارة المقود. الجهد المبذول أكبر. 

لا توقف المحرك أبدًا في منحدر ولا توقفه أثناء السير بصفة عامة (فقدان فاعلية المؤازرة). 



يمكن ضبط زر التحكم في ضبط ارتفاع المقود وعمقه، حسب طراز السيارة.

ادفع الرافعة 1 لأسفل واضبط عجلة القيادة على الموضع المطلوب، ثم ارفع الرافعة لفلل عجلة القيادة. تأكد من التثبيت الجيد للمقود.



من أجل سلامتك، قم بإجراء أوضاع الضبط والسيارة متوقفة تمامًا.

تدفئة عجلة القيادة

(حسب طراز السيارة)



تعمل هذه الوظيفة على تدفئة عجلة القيادة 2.

فكرة العمل

عند بلوغ درجة الحرارة، تعمل هذه الوظيفة على تنظيم درجة حرارة المنطقة التي تم تدفئتها لمدة 30 دقيقة تقريبًا ثم تتوقف تلقائيًا.

تنشيط الوظيفة

أثناء تشغيل الإشعال، اضغط على المفتاح 3: سوف يضيء ضوء تحذير المفتاح.

إبطال الوظيفة

- تلقائيًا:

تتوقف الوظيفة تلقائيًا بعد مرحلة التنظيم التي تبلغ 30 دقيقة تقريبًا. ينطفئ ضوء المؤشر المدمج بالمفتاح 3.

ملاحظة: إذا توقفت الوظيفة تلقائيًا، فاضغط على المفتاح 3 مرتين لإعادة تنشيطها.

إذا لم يتم الضغط على المفتاح 3 مرة أخرى، فستتم إعادة تنشيط الوظيفة في المرة التالية التي يتم فيها تشغيل الإشعال.

- يدويًا:

لإلغاء تنشيط الوظيفة أثناء مرحلة التنظيم، اضغط على المفتاح 3. ينطفئ ضوء المؤشر المدمج بالمفتاح 3.

آلية موازنة التوجيه

تجنب السير إذا كانت شحنة البطارية ضعيفة.

حالة خاصة

حسب نوع السيارة، في حالة حدوث عطل في البطارية (تم فصلها، نفذ شحنها، إلخ)، يجب إجراء إعادة تعيين زاوية عجلة الية موازنة التوجيه. للقيام بذلك:

- السيارة ثابتة وعلى أرض مستوية؛
- مع وجود السائق وحده في السيارة، ابدأ تشغيل



المحرك: يظهر ضوء التحذير /أو حسب طراز السيارة ستظهر الرسالة "أدر عجلة القيادة أقصى يمين ويسار" على لوحة أجهزة القياس؛

- قم بتدوير عجلة القيادة بالكامل ناحية اليسار وأبقها في هذا الوضع، مع الضغط عليها عند نهاية مسارها لمدة ثانية تقريبًا (قد تشعر بعدها بحركة عجلة القيادة في الاتجاه المعاكس)؛
- كرر نفس العملية مع تدوير عجلة القيادة بالكامل ناحية اليمين؛
- أعد عجلة القيادة إلى اليسار لتصحيح وضع العجلات وجعلها مستقيمة.



في وضع التوقف، لا تترك المقود مُدارا حتى نقطة المصدر.

ضوء مؤشر التحكم في خفض السرعة
167 ←



ضوء كـنـتـرول نظام التوجيه ذي الموازنة المتغيرة
تضيء عند تشغيل الإشعال أو تشغيل المحرك، ثم
تنطفئ بعد ثوانٍ قليلة.

حسب طراز السيارة، تضيء في حالة حدوث عطل في
البطارية ← 279.

إذا أضاءت أثناء القيادة مع إضاءة مصباح التنبيه

STOP ، فهذا يعني وجود عطل في النظام.

استعن بأحد وكلاء الماركة.



ضوء التحذير الخاص بترشيح الجسيمات الدقيقة
149 ← 147 ←



ضوء التحذير لمستوى سائل مادة التفاعل والأعطال
في نظام خفض غاز العادم

125 ←



وفقاً لطراز السيارة، مؤشر عطل "إنذار السائق بأخذ
الحيطة" أو "تحذير انتباه السائق" أو "تحذير إجهاد
السائق"

على الشاشة C

78 ← ON (الراكب) Airbag



78 ← OFF (الراكب) Airbag



مصباح تحذير للتذكير بربط حزام الأمان



48 ←

في حالة صف السيارة بمنطقة
منخفضة على جانب الطريق، يجب
عليك تحذير مستخدمي الطريق
الأخرين بوجود سيارتك عن طريق
مثلث التحذير أو بواسطة أية وسائل أخرى يسمح
بها التشريع المحلي للبلد التي تتواجد بها.



عدم ظهور مؤشرات مرئية أو
صوتية يبيّن وجود خلل بلوحة
القيادة. لذلك فمن الضروري
التوقف فوراً (بمجرد أن تسمح
ظروف المرور بذلك). تأكد من تثبيت السيارة
بشكل جيد واستعين بأحد وكلاء الماركة.



 ضوء كنترول الباب المفتوح (الأبواب المفتوحة) 38 ←

 ضوء تحذير استعداد المحرك ← 134.

 ضوء تحذير استعداد المحرك غير متوقّف 134 ←

ECO مصباح مؤشر الوضع **ECO**

يضئ عند تنشيط الوضع 152 ← ECO.

 مصباح مؤشر الحركة الحرة
حسب طراز السيارة، يضيء باللون الرمادي ثم الأخضر عندما تبدأ السيارة تلقائيًا بتشغيل وضع "العجلات الحرة" من أجل تحسين استهلاك الوقود 152 ←

 ضوء كنترول التحذير

إذا ظهرت [المعلومة/الإشارة/العلامة] باللون الأحمر أثناء القيادة، وكانت مصحوبة بضوء التحذير

STOP ، يجب عليك، لسلامتك، التوقف فورًا عندما تسمح ظروف الطريق بذلك. قم بإيقاف المحرك ولا تعد إدارته.

استعن بأحد وكلاء الماركة.

إذا أضاء باللون الأصفر خلال القيادة وكان مصحوبًا

بضوء التحذير  ، تفضل بزيارة وكيل معتمد في أقرب وقت. **واتناء ذلك، يجب عليك القيادة بحذر.** عدم الانتباه إلى هذه النصيحة قد يؤدي إلى حدوث تلف بالسيارة.

 ضوء التحذير المتعلق بتعشيق فرامل الانتظار وتعشيق فرامل الانتظار الإلكترونية 142 ←.

 ضوء التحذير الخاص بالإطارات غير المنفوخة بالهواء

يضئ هذا عند تشغيل الإشعال أو عند بدء تشغيل المحرك، ثم يخفتي بعد بضع ثوان ← 161
156 ←.

 مصباح تحذير الضغط على دواسة الفرامل
يضئ هذا الضوء عندما يتوجب الضغط على دواسة الفرامل 138 ←.

 ضوء التحذير الذي يشير إلى وجود عطل أو عدم توفر الفرامل النشطة في حالات الطوارئ 186 ←

 ضوء التحذير بشأن وظيفة "الكبح النشط في حالات الطوارئ" 186 ←

 ضوء كنترول مصابيح الوضعية

 ضوء مؤشر المصابيح الأمامية الرئيسية (العالية)

 ضوء مؤشر مصباح ضوء السير

 ضوء مؤشر مصابيح الضوء العالي الأساسية الأوتوماتيكية 112 ←

 ضوء كنترول كشافات الضباب الأمامية

 ضوء كنترول مصابيح الضباب الخلفية

 ضوء كنترول إشارة تغيير الاتجاه اليسرى

 ضوء كنترول إشارات تغيير الاتجاه اليمنى

 ضوء تحذير نظام التحكم في الانبعثات
في السيارات المجهزة، يعمل الضوء عند بدء تشغيل المحرك، بناءً على طراز السيارة، وعند إيقاف تشغيل الإشعال عندما يكون المحرك في مرحلة الاستعداد 134 ←، قبل أن ينطفئ.

– إذا أضاء بشكل مستمر، فاستشر أحد الوكلاء المعتمدين في أقرب وقت؛

– إذا أومضت، فيجب تقليل سرعة المحرك حتى يتوقف المصباح عن الوميض. اتصل بوكيل الماركة في أقرب وقت ممكن ← 151.

 الضوء التحذيري من التسخين المسبق ((الطراز الذي يعمل بالديزل)

يُضاء والإشعال مشغل. وهذا إشارة إلى أن شمعات التسخين الأولى تعمل.

ينطفئ عندما تكتمل عملية التسخين الأولى. يمكن حينها بدء تشغيل المحرك.

أضواء الكنترول

تعني العلامة أنه يجب زيارة أحد الوكلاء المعتمدين في أقرب وقت مع القيادة بتمهّل. قد يؤدي عدم الانتباه إلى هذه النصيحة إلى حدوث تلف بالسيارة.

ضوء كنترول درجة حرارة سائل التبريد

يضيء المصباح باللون الأزرق عند تشغيل الإشعال أو بدء تشغيل المحرك.

إذا أصبحت حمراء، توقف واترك المحرك يدور على الوضع المحايد لمدة دقيقة أو دقيقتين.

يجب أن تتخفّض درجة الحرارة ويجب أن ينطفئ مصباح التحذير أو يتحول إلى اللون الأزرق مرة أخرى. وإلا أوقف المحرك. اتركه يبرد قبل التحقق من سائل التبريد.

استعن بأحد وكلاء الماركة.

ضوء كنترول ضغط الزيت

تضيء عند تشغيل الإشعال أو تشغيل المحرك، ثم تنطفئ بعد ثوانٍ قليلة.

إذا أضاءت أثناء السير على الطريق وكان مصحوبًا

بضوء **STOP** تحذير وصوت تنبيه، فيجب عليك إيقاف السيارة وإيقاف الإشعال.

تحقق من مستوى الزيت ← 256.

إذا كان المستوى صحيحًا، فهذا يعني أن الضوء قد أضاء لسبب آخر: اتصل بالموزع المعتمد دون تأخير.

مؤشر ضوئي Airbag

يضيء عند تشغيل الإشعال وينطفئ بعد عدة ثوانٍ. إذا لم يضيء عند تشغيل الإشعال، أو إذا أضاء عند تشغيل المحرك، أو إذا ومض، فهذا يشير إلى وجود خطأ في

استشر سريعًا أحد وكلاء الماركة.

LPG ضوء مؤشر LPG ← 22



ضوء كنترول تحذير مستوى الوقود المنخفض

تضيء بلون برتقالي عند تشغيل الإشعال أو المحرك، ثم تنطفئ بعد ثوانٍ قليلة أو يتم عرضها بلون أبيض، وفقًا لطراز المركبة. إذا ظهر باللون البرتقالي أثناء القيادة وصدر صوت صغير، فاملأ الخزان بما لا يقل عن 1.76 جالون (8 لترات) من الوقود. تبقى حوالي 50 كم من مدى الكافية.



ضوء تحذير انخفاض مستوى الوقود LPG ← 22

علامات تغيير السرعة

يضيء هذا المصباح لينصحك بالنقل إلى ترس أعلى (السهم يشير لأعلى) أو إلى ترس أقل (السهم يشير لأسفل) ← 152.



ضوء كنترول نظام الكبح المانع للانغلاق

يضيء عند تشغيل الإشعال ثم ينطفئ بعد بضع ثوانٍ.

إذا لم ينطفئ ضوء الكنترول بعد تشغيل الإشعال أو أضاء أثناء القيادة، فهذا إشارة إلى وجود خلل في نظام ABS. ويعمل عندئذ نظام الكبح بشكل طبيعي بدون ABS. استشر سريعًا أحد وكلاء الماركة.



ضوء كنترول شحن البطارية

تضيء عند تشغيل الإشعال أو تشغيل المحرك، ثم تنطفئ بعد ثوانٍ قليلة.

STOP إذا أضاء أثناء القيادة، وكان مصحوبًا

بضوء تحذيري وصوت تنبيه، فهذا يشير إلى وجود حمل زائد أو تفرغ في الدائرة الكهربائية.

توقف في مكان آمن واستشر وكيلًا للماركة.



ضوء تحذير نظام التحكم الإلكتروني بثبات السيارة (ESC) ونظام التحكم في الجر

يضيء عند تشغيل الإشعال ثم ينطفئ بعد بضع ثوانٍ.

قد يظهر ضوء التحذير ← 167 لعدة أسباب.



ESC OFF ضوء التحذير

← 167



مصباح تحذير التحكم في الجر ← 167



ضوء تحذير النظام بشأن منع مغادرة الحارة

← 172



أضواء كنترول منظم السرعة ← 206



ضوء تحذير محدد السرعة ← 203



ضوء تحذير تجاوز السرعة

ستصدر إشارة صوتية وسيضيء ضوء التحذير إذا تجاوزت سرعة السيارة 75 ميلًا في الساعة (120 كم/ساعة).



ضوء التحذير الخاص بتعديل المصابيح الأمامية

لوحة أجهزة القياس A أو B

توجد وطريقة عمل أضواء الكنترول مرتبطان بالتجهيزات وبالبلد.

2



عدم ظهور مؤشرات مرئية أو صوتية يبيّن وجود خلل بلوحة القيادة. لذلك فمن الضروري التوقف فوراً (بمجرد أن تسمح ظروف المرور بذلك). تأكد من تثبيت السيارة بشكل جيد واستعين بأحد وكلاء الماركة.



ضوء التحذير يعني أنه يستوجب زيارة أحد الوكلاء المعتمدين في أقرب وقت مع القيادة بتمهل. عدم الانتباه إلى هذه النصيحة قد يؤدي إلى حدوث تلف بالسيارة.



من أجل سلامتك، يتطلب منك

STOP

مصباح التحذير التوقف فوراً، بمجرد أن تسمح حالة المرور بذلك. قم بإيقاف المحرك ولا تعد إدارته. استعن بأحد وكلاء الماركة.



ضوء كنترول خلل في نظام الكبح

تضيء عند تشغيل الإشعال أو تشغيل المحرك، ثم تنطفئ بعد ثوانٍ قليلة.

STOP

إذا أضاء أثناء الفرملة وكان مصحوباً بضوء تحذيري وصوت تنبيه، فهذا يشير إلى أن مستوى السائل في الدائرة منخفض أو وجود خطأ بنظام الفرامل. توقف في مكان آمن واستشر وكلياً للماركة.

STOP ضوء كنترول التوقف الإلزامي

يضيء عند تشغيل الإشعال ثم ينطفئ عند إدارة المحرك. يضيء مصحوباً بأضواء كنترول أخرى وتصاحبه إشارة صوتية. من أجل سلامتك، يتطلب الأمر منك التوقف فوراً بمجرد أن تسمح حالة المرور بذلك. قم بإيقاف المحرك ولا تعد إدارته. استعن بأحد وكلاء الماركة.



ضوء كنترول التحذير

يضيء عند تشغيل الإشعال ثم ينطفئ عند إدارة المحرك. يمكن أن يضيء مع أضواء كنترول أخرى بلوحة القيادة.



تومض أحرف °C (ما يشير إلى خطر التعرض لجليد على الطريق).



في حالة انقطاع الإمداد الكهربائي (البطارية غير موصلة، أسلاك مقطوعة ...)، يجب إعادة ضبط التوقيت.
ننصح بعدم ضبط الساعة خلال السير.



مبين درجة الحرارة الخارجية نظرا لأن تكون الجليد مرتبط بالتعرض المناخي وبالرطوبة المحيطة وبالحرارة، فلا يمكن لمبين درجة الحرارة الخارجية بمفرده أن يكتشف وجود الجليد.

السيارات غير المزودة بشاشة وسائط متعددة

اضغط على المفتاح 2 عدة مرات حسب الضرورة للوصول إلى النطاق "السيارة".

اضغط بشكل متكرر على زر التحكم 3 أو 4 لضبط الساعة.

اضغط مع الاستمرار على المفتاح 5 "OK" حتى تومض شاشة عرض الوقت.

اضبط الساعة باستخدام عنصر التحكم 3 أو 4 ثم انتظر لمدة ثلاث ثوانٍ: ستومض الدقائق.

اضبط الدقائق باستخدام عنصر التحكم 3 أو 4 ثم انتظر لمدة ثلاث ثوانٍ: سيتوقف الوميض ويكتمل إعداد الوقت.

مبين درجة الحرارة الخارجية

ميزة خاصة:

عندما يكون نطاق درجة الحرارة الخارجية من -3 درجات مئوية °C إلى +3 درجات مئوية °C،

اختيار الإعدادات

قم بالملاحة باستخدام عنصر التحكم **4** أو **5** لتحديد الوظيفة المراد تعديلها واضغط على المفتاح **"OK"** للتحديد (قد يختلف المعروض على الشاشة حسب البلد ونوع تجهيزات السيارة):
(a) "عدادات السيارة":

– اللغة؛
 – الوحدة؛

(b) "السيارة":

– مسح الزجاج الأمامي أثناء اختيار ترس الرجوع؛
 – مسح الزجاج الأمامي أوتوماتيكيًا؛
 – وظيفة المسح بالتنظيف للزجاج الأمامي-الخلفي؛
 – الترحيب الخارجي؛

(c) "مساعد الركن":

– مستوى صوت صافرة التنبيه؛

(d) "مساعد القيادة":

– مستوى صوت تحذير مغادرة الحارة؛
 – حساسية التحذير من مغادرة الحارة المرورية؛
 – اهتزاز التحذير من مغادرة الحارة المرورية؛
 – حساسية المساعدة في الحفاظ على الحارة؛
 – نقطة عمياء؛

– الكبح النشط؛

– تحذير السرعة؛

– إنذار المسافة؛

– ...

(هـ) "الإضاءة":

– الوضع التلقائي لمصباح السقف؛

– وظيفة "إضاءة الطريق إلى المنزل"

الأوتوماتيكية؛

– وظيفة "إضاءة الطريق إلى المنزل": لمدة XX

من الثواني.

(و) "الولوج":

- قفل الأبواب أثناء القيادة؛
- فتح/علق في وضع التشغيل الحر؛
- إلغاء قفل باب السائق فقط؛
- التوصية التلقائية؛
- القفل الصامت؛
- الفتح/العلق الأوتوماتيكي؛
- نشر مرايا الباب تلقائيًا؛

(z) "إعادة تعيين".

وظيفة مغلقة.

وظيفة غير مغلقة.

بمجرد تحديد الخطء حدد المفتاح **"OK"** لضبط الوظيفة.

إذا قمت بتحديد إما "مساعد الركن" ثم "الحجم" أو "عدادات السيارة" ثم "اللغة"، فيجب عليك تحديد اختيار آخر (مستوى صوت التحكم في مسافة الوقوف أو لغة لوحة أجهزة القياس). في هذه الحالة، حدد الاختيار ثم أكده بالضغط مع الاستمرار على المفتاح **"OK"**،

سيتم عرض القيمة المحددة من خلال أمام الخطء.

للخروج من القائمة، اضغط على المفتاح **4** أو **5** للوصول إلى "الرجوع" ثم قم بالتأكد بالضغط على المفتاح **"OK"**. قد تضطر إلى إجراء هذه العملية أكثر من مرة.

(i) لا يمكن استخدام قائمة الإعدادات الشخصية للسيارة أثناء السير. عند سرعات تتجاوز 20 كم/ساعة، تعود مفاتيح شاشة لوحة أجهزة القياس تلقائيًا مرة أخرى إلى كمبيوتر الرحلة ووضع نظام التحذير.

الساعة ودرجة الحرارة الخارجية

السيارات المجهزة بشاشة وسائط متعددة.



يُعرض الوقت ودرجة الحرارة الخارجية على شاشة الوسائط المتعددة **1**.

راجع تعليمات الوسائط المتعددة.

الرجاء الرجوع إلى تعليمات الوسائط المتعددة لمزيد من المعلومات.

قائمة تخصيص إعدادات السيارة

تسمح لك هذه الوظيفة بتنشيط/إلغاء تنشيط بعض وظائف السيارة وضبطها، بناءً على معدات السيارة.

السيارات المجهزة بشاشة وسائط متعددة 1



الوصول إلى قائمة إعدادات

راجع تعليمات الوسائط المتعددة المختلفة للحصول على معلومات بشأن الوصول إلى الإعدادات.

اختيار الإعدادات

حدد قائمة ثم الوظيفة المراد تعديلها (يختلف المعروض على الشاشة حسب البلد ونوع تجهيزات السيارة):

(a) "مساعد القيادة".

– مستوى صوت المؤشر.

(b) "الولوج":

- حرر باب السائق؛
- قفل الأبواب أثناء القيادة؛
- فتح/علق في وضع التشغيل الحر؛
- القفل عن بُعد/تحرير القفل عن قرب؛
- صوت القفل عن بعد؛
- الوضع الصامت؛
- القفل الأوتوماتيكي؛

(ج) "المسح و الإضاءة":

- إضاءة الطريق إلى المنزل؛
- المسح أثناء الرجوع؛
- المسح الأمامي الأوتوماتيكي؛
- المسح بعد الغسل؛

(د) "الترحيب":

- الترحيب الخارجي؛
- نشر مرايا الباب تلقائياً؛
- الترحيب الداخلي؛
- الوضع التلقائي لمصباح السقف

حسب الوظيفة، حدد:

– "ON" أو "OFF" لتنشيط أو إلغاء التنشيط،

أو

– إعداد الوقت الذي يتم فيه تشغيل المصابيح (على سبيل المثال، لوظيفة "مصباح اتبعني للمنزل").

الرجاء الرجوع إلى تعليمات الوسائط المتعددة لمزيد من المعلومات.



من أجل سلامتك، قم بإجراء أوضاع الضبط والسيارة متوقفة تماماً.

السيارات غير المزودة بشاشة وسائط متعددة



الوصول إلى قائمة إعدادات على الشاشة 2

(حسب طراز السيارة)

– أثناء توقف السيارة، اضغط على المفتاح 3 عدة مرات حسب الضرورة حتى تصل إلى علامة



التبويب ؛

أو

– حسب طراز السيارة، اضغط على المفتاح 3

واضغط بشكل متكرر على عنصر التحكم 4 أو 5



للوصول إلى علامة التبويب ؛

– اضغط على المفتاح 6 "OK"؛

– اضغط على عنصر التحكم 4 أو 5 بشكل متكرر



للوصول إلى القائمة ، ثم اضغط على المفتاح

6 "OK".



71662

– مع إيقاف تشغيل الإشعال، اضغط على المفتاح 5 عدة مرات حسب الضرورة للوصول إلى النطاق "الإعدادات"؛

– اضغط مراراً على 15 أو 16 للوصول إلى "إعدادات السيارة"، ثم اضغط على 23 "OK"؛

– اضغط مراراً على 15 أو 16 للوصول إلى "عدادات السيارة"، ثم اضغط على 23 "OK"؛

– اضغط 15 أو 16 مراراً للوصول إلى "الوحدة: km/h" (أو "الوحدة: mph" إذا لزم الأمر)، ثم اضغط 23 "OK"؛

السيارات المجهزة بشاشة وسائط متعددة. يُرجى الرجوع إلى تعليمات الوسائط المتعددة لاختيار الوحدة.

ملاحظة: في كلتا الحالتين، بمجرد إيقاف تشغيل البطارية، يعود الكمبيوتر الداخلي تلقائياً إلى وحدة القياس الأصلية.

للعودة للوضع السابق، قم بنفس العملية.



62110

ضوء التحذير الخاص بمكابح الانتظار أو مكابح الانتظار الإلكترونية 21 ← 142

ضوء التحذير الخاص بالتوقف الإلزامي 22 ← 104

تحذير الحد الأدنى لمستوى زيت المحرك

عند تشغيل المحرك، تعرض لوحة القيادة تنبيهات وصول مستوى الزيت إلى الحد الأدنى ← 256.

عند ظهور التحذير أول مرة، يمكن مسحه بالضغط على المفتاح "OK".

تختفي التحذيرات التالية تلقائياً بعد حوالي 30 ثانية.

لوحة القيادة بالأميال

(إمكانية التحويل لوحدة كم | ساعة)

السيارات غير المزودة بشاشة وسائط متعددة

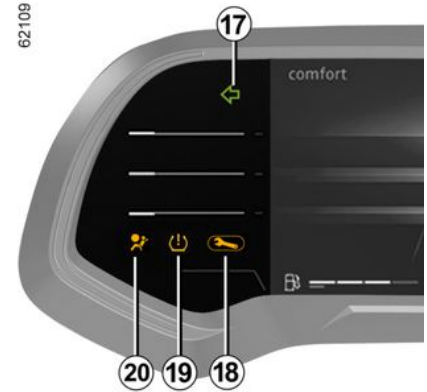

62109

مؤشرات تغيير الاتجاه 17

ضوء التحذير 18 ← 104

ضوء تحذير بشأن انخفاض ضغط هواء الإطارات 19 ← 161

airbag ضوء التحذير 20 ← 167

على لوحة أجهزة القياس **B** حتى تصل إلى الشاشة المرغوبة.

تعرض جميع طرق العرض المتاحة على لوحة أجهزة القياس المعلومات الأساسية التالية:

- عداد السرعة؛
- المعلومات المتعلقة بمساعدات القيادة المُفعّلة؛
- منطقة المعلومات.

تعرض طريقة عرض "الأدنى" المعلومات الأساسية فقط على لوحة أجهزة القياس.

تعرض طريقة العرض "الكلاسيكية" المعلومات الأساسية، ومقياس الطاقة (وذلك وفقاً لطرز السيارة) على لوحة أجهزة القياس.

يعرض "مساعدات القيادة" معلومات تصبيلية وفورية تتعلق بمساعدات القيادة المُفعّلة على لوحة أجهزة القياس. على سبيل المثال، قرب خط أبيض أو الاقتراب الشديد من السيارة التي أمامك.

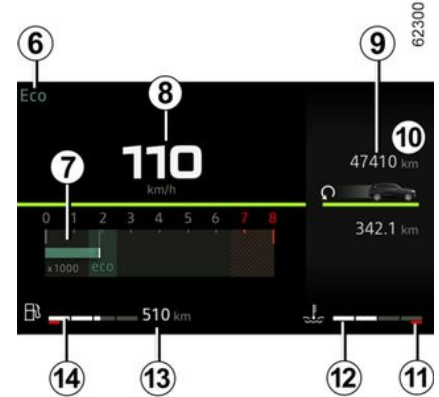

عرض المعلومات

إنذار مسموح للسرعة الزائدة

بناءً على طراز السيارة والبلد، يظهر ضوء التحذير



ويصدر صوت صافرة. يصدر هذا الصوت بمجرد أن تتخطى السيارة سرعة 120 كم/ساعة. يظل مصباح التحذير هذا مضاءً طالما أن السيارة تتخطى سرعة 120 كم/ساعة.

تم تحديد وضع القيادة **6** ← 152

عداد لفات المحرك **7**

(التدريج x 1000)

يتم عرض هذا بشكل مختلف وفقاً لكيفية تخصيص لوحة أجهزة القياس. وقد لا يتم العرض على حسب النمط المحدد.

عداد السرعة **8**

وتختلف الشاشة على حسب النمط المحدد.

عداد المسافات الكلية **9** ← 89

مؤشر درجة حرارة سائل التبريد **12**

خلال الاستخدام العادي، يجب أن يكون المؤشر **12** قبل المنطقة الحمراء **11**.

في ظروف التشغيل "المكثف"، قد تصل الإبرة إلى هذه المنطقة.

لا يعتبر ذلك إنذاراً إلا إذا أضاء مصباح التحذير

STOP

مصحوباً برسالة على لوحة أجهزة القياس وصوت تنبيه.

مدى الكفاية المتوقع حسب كمية الوقود المتبقية **13**

تظهر هذه القيمة بعد القيادة لمسافة 400 متر ← 89.

مؤشر مستوى الوقود **14**

إذا كان المستوى في أدنى حد، فإن ضوء التحذير



الدمج في المؤشر سيضيء بلون برتقالي، يصاحبه صوت صفارة.

يجب ملء الخزان بما لا يقل عن 1.76 جالون (8 لترات) من الوقود.

منطقة المعلومات **10** ← 86



حسب طراز السيارة، استخدم عنصر التحكم **15** أو **16** لاستعراض وتحديد عناصر واجهة المستخدم المختلفة على لوحة أجهزة القياس:

- معلومات الكمبيوتر الخاصة بالرحلة (عداد المسافات، رسائل التحذير، إلخ)؛
- معلومات الوسائط المتعددة (البوصلة، ومصدر الصوت الذي يتم تشغيله حالياً، وما إلى ذلك)؛
- ...

شاشات العرض الرقمية والمؤشرات

وجود شاشة العرض والمؤشرات وتشغيلها يتوقفان على مستوى تجهيزات السيارة والبلد.

2

لوحة أجهزة القياس A



بضيء المصباح عند فتح باب السائق. إضاءة بعض أضواء الكنترول تكن مصحوبة برسالة.

تحكم في سرعتك وفقاً لعداد السرعة 2 أو 3. في حال وجود اختلاف بين عدادات السرعة، عليك الرجوع إلى عداد السرعة المعتمد 2 واستشير وكيلاً معتمداً.

4 مؤشر مستوى الوقود

يشير عدد المربعات المضيئة إلى مستوى الوقود عندما يكون عند الحد الأدنى، تكون المربعات مطفأة ويومض، أويضيء، تبعاً لطراز السيارة، ضوء كنترول تحذير الحد الأدنى لمستوى الوقود.

لوحة أجهزة القياس B



بضيء المصباح عند فتح باب السائق. إضاءة بعض أضواء الكنترول تكن مصحوبة برسالة.

اختيار طرق العرض

بناءً على نوع السيارة، قد تتوفر عدة شاشات على لوحة العدادات. لاختيار شاشة عرض، اضغط على زر التحكم 5 بالعدد اللازم للتمرير عبر الشاشات المختلفة



عداد لفات المحرك 1 (لفة/دقيقة × 1000)



عدادات السرعة 2 وحسب طراز السيارة، 3 (كيلو متر أو ميل في الساعة)

تظهر مصحوبة بضوء التحذير **STOP** وتطالبك بالتوقف الفوري، حرصًا على سلامتك، طالما أن الظروف المرورية تسمح بذلك. قم بإيقاف المحرك ولا تعد إدارته. استعن بأحد وكلاء الماركة.
تجد أدناه أمثلة على رسائل التحذير. **ملاحظة:** يمكن أن تظهر الرسائل على الشاشة منفردة أو بالتناوب (في حالة وجود رسائل عديدة على الشاشة)، ويمكن أن يصاحبها ضوء تحذير و/أو صفارة.

أمثلة من الرسائل	تفسير البيان المختار المعروض
« عطل في المحرك خطر »	تُشير لوجود خلل في الحقن، وسخونة في محرك السيارة أو مشكلة خطيرة في مستوى المحرك.
« عطل في التوجيه »	تشير إلى مشكلة في تغيير الاتجاه.
« تشبيه: نظام الفرامل »	وتشير إلى خلل في نظام الكبح. قم بشد مكبح الانتظار المؤازر يدويا وتأكد من ثبات السيارة عند التوقف المفاجئ.
« عطل كهربائي »	يشير إلى وجود مشكلة في دائرة شحن بطارية السيارة (مولد التيار المتردد، وما إلى ذلك) أو عطل في نظام القطر الكهربائي.
« صندوق التروس خطر الفشل »	تشير إلى وجود خلل في ناقل الحركة الأوتوماتيكي.
« ثقب »	يشير ذلك إلى أن إطارًا واحدًا، على الأقل، مثقوب أو أن نفخه بالهواء ضعيف جدًا.

تظهر مصحوبة بضوء التحذير  وهذا يعني أنه يجب عليك زيارة أحد الوكلاء المعتمدين في أقرب وقت ممكن. عدم الانتباه إلى هذه النصيحة قد يؤدي إلى حدوث تلف بالسيارة.

تختفي بالنقر على زر اختيار العرض أو بعد ثوانٍ قليلة ويتم حفظها في ذاكرة الكمبيوتر. يظل ضوء التحذير  مضيئاً. مُوضح فيما يلي أمثلة على اختلالات التشغيل.

تفسير البيان المختار المعروض

أمثلة من الرسائل

عند وجود إشارة وجود ماء في فلتر الماء، استشر وكيل الماركة الخاص بك في أقرب وقت.	« تنظيف فلتر الديزل »
تشير إلى وجود خلل في احد مستشعرات الدواسات، نظام التحكم في البطارية أو مستشعر مستوى الزيت.	« تحقق من السيارة »
تشير إلى خلل في أنظمة الحماية المتكاملة للأحزمة. في حالة وقوع حادث، من الممكن ألا يتم تشغيلها	« تحقق من الوسادة الهوائية »
- تشير إلى خلل في نظام منع التلوث في السيارة.	« التحقق المضاد لـ نظام الكبح »
- يُشير إلى وجود عطل في نظام خفض الانبعاثات عندما تكون مصحوبة بضوء التحذير  ← 125.	
يُشير ذلك إلى وجود عطل في نظام مكاملة الطوارئ.	« تحقق من SOS مكاملة »

رسائل المعلومات

بإمكانها المساعدة في تشغيل السيارة أو إخباركم باختيار معين أو بحالة القيادة. مُوضح فيما يلي أمثلة على الرسائل الإخبارية.

أمثلة من الرسائل	تفسير البيان المختار المعروض
« فرامل الركن تعمل »	تشير إلى أن مكبح الوقوف مشدود.
« التحكم في الفحص الوظائف »	يظهر، بينما الإشعال مشغل، عندما تعمل السيارة ذاتيا.
« أدر عجلة القيادة + START »	أدر المقود قليلا أثناء الضغط على زر تشغيل السيارة لتحرير قفل المقود.
« عطل في التوجيه »	يشير إلى أن عمود المقود ليس مغلق.

<p>تفسير البيان المختار المعروض</p>	<p>أمثلة مختارة كمبيوتر لوحة التحكم مع رسالة المسافة قبل إجراء الفحص</p>
<p>المسافة المقطوعة قبل تغيير الزيت بينما يكون الإشعال قيد التشغيل والمحرك متوقفًا، فقم بالوصول إلى معلومات المسافة المقطوعة لعرض المسافة المقطوعة قبل عملية تغيير الزيت التالية.</p>	<p>تغيير الزيت في غضون 30 000 km/24 أشهر</p>
<p>تبعًا لطراز السيارة، يتكيف مدى كفاية الزيت مع نمط القيادة (السير كثيرًا على سرعات منخفضة، رحلات قصيرة، سير مطوّل على السرعة المنخفضة، جر مقطورة...). قد تقل المسافة المتبقية حتى الفحص القادم بشكل أسرع من المسافة الفعلية المقطوعة في بعض الأحيان. إعادة تعيين: لإعادة تعيين النطاق قبل عملية إجراء الصيانة القادمة، اضغط مع الاستمرار لمدة 10 ثوانٍ تقريبًا على الزر "OK" حتى يتم عرض النطاق قبل عملية تغيير الزيت بشكل مستمر. ملاحظة: في حالة إجراء الصيانة بدون تغيير زيت المحرك، فلا ينبغي إلا إعادة تعيين المسافة قبل إجراء الصيانة التالية. في حالة تفريغ المحرك، يجب تهيئة مدى كفاية الفحص والتفريغ في أن واحد.</p>	<p>زود AdBlue قبل 2400 km</p>
<p>(ز) النطاق المقدر مع الكاشف المتبقي ← 125.</p>	<p>زود AdBlue قبل 2400 km</p>

<p>تفسير البيان المختار المعروض</p>	<p>أمثلة مختارة كمبيوتر لوحة التحكم مع رسالة المسافة قبل إجراء الفحص</p>
<p>(و) المسافة المقطوعة قبل الصيانة. بينما يكون الإشعال قيد التشغيل والمحرك متوقفًا، قم بالوصول إلى معلومات المسافة المقطوعة قبل الصيانة. عندما تقترب المسافة أو القيمة الزمنية من الانتهاء، تظهر عدة حالات:</p>	<p>خدمة في 30 Km / 12 000 أشهر</p>
<p>– المسافة المقطوعة أقل من 1,500 كم أو شهر واحد: تظهر الرسالة "يحين موعد الخدمة في" يتم عرض الرسالة يرافقها الحد الأقرب (المسافة أو الوقت)؛ – عندما يساوي المدى 0 كم أو بحلول تاريخ الصيانة: يتم عرض الرسالة "الخدمة</p>	<p>متابعة الفحص 300 Km / 24 أيام</p>
<p>مطلوب" مصحوبة بضوء التحذير  . تحتاج السيارة إذن إلى الفحص في أسرع وقت ممكن.</p>	<p>الخدمة مطلوب</p>
<p>إعادة تعيين: لإعادة تعيين النطاق قبل عملية إجراء الصيانة القادمة، اضغط مع الاستمرار لمدة 10 ثوانٍ تقريبًا على الزر "OK" حتى يتم عرض النطاق قبل الصيانة بشكل مستمر. ملاحظة: في حالة إجراء الصيانة بدون تغيير زيت المحرك، فلا ينبغي إلا إعادة تعيين المسافة قبل إجراء الصيانة التالية. في حالة تفريغ المحرك، يجب تهئية مدى كفاية الفحص والتفريغ في أن واحد.</p>	

وضع LPG.

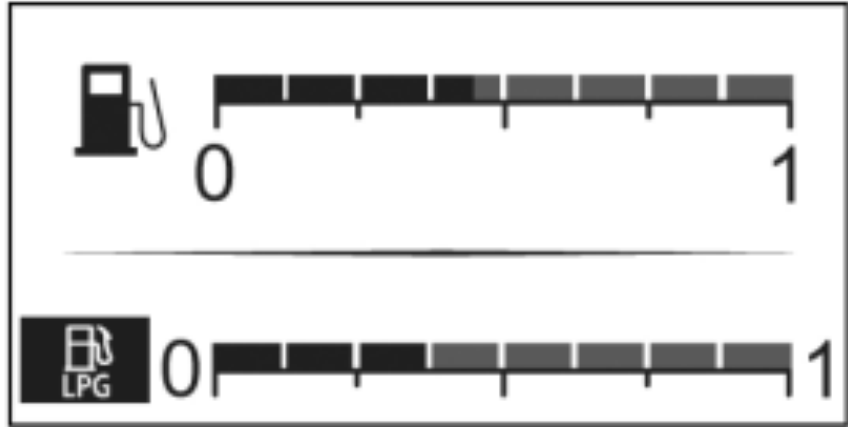

2

وضع البنزين.

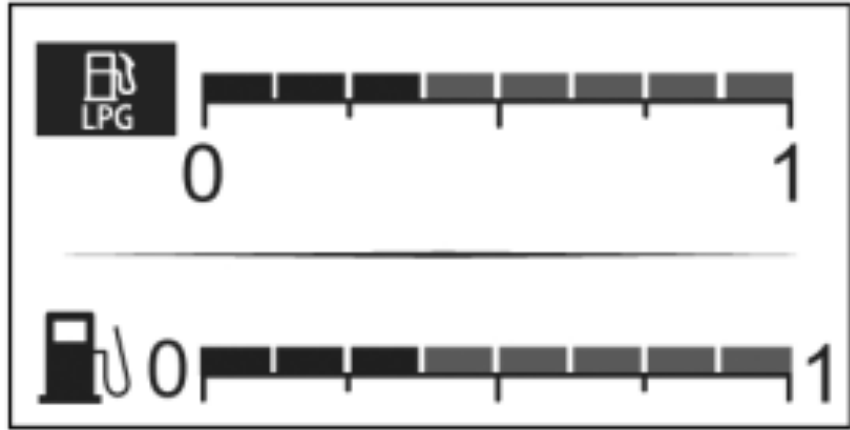

أمثلة مختارة	تفسير البيان المختار المعروض
<p>مدى LPG</p> <p>km 112.4 </p>	<p>مدى الكفاية المتوقع حسب كمية وقود LPG المتبقية.</p>
<p>مسافة LPG</p> <p>km 112.4 </p>	<p>المسافة المقطوعة باستخدام LPG منذ آخر إعادة تعيين.</p>
<p>المسافة</p> <p>km 112.4 </p>	<p>ج) مسجل مسافة الرحلة</p> <p>المسافة المقطوعة منذ آخر إعادة تعيين.</p>
<p>المتوسط</p> <p>km/h 123.4 </p>	<p>متوسط السرعة بدءاً من آخر احتساب.</p> <p>تظهر هذه القيمة بعد قطع 400 متر.</p>
<p>ضغط الإطار ابداء ضغطة طويلة</p> <p>161 ←</p>	<p>د) إعادة ضبط ضغط الإطارات.</p>
<p>16:30</p>	<p>هـ) تعيين الوقت.</p> <p>102 ←</p>

إعدادات الرحلة

عرض المعلومات المفصلة فيما يلي يعتمد على تجهيز السيارة والبلد.

أمثلة مختارة	تفسير البيان المختار المعروض
لا توجد رسائل محفوظة	(أ) سجل الرحلة. عرض ممثل للمعلومات: - رسائل المعلومات (للراكب airbag OFF، وما إلى ذلك)؛ - رسائل أعطال التشغيل ("تحقق من الحقن"، وما إلى ذلك).
الإستهلاك الحال L/100 7.4 	(ب) قيم الرحلة الإستهلاك الحالي. تظهر هذه القيمة بعد بلوغ سرعة 19 ميلاً في الساعة (30 كم / ساعة).
المتوسط L/100 5.8 	الإستهلاك متوسط بدءاً من آخر احتساب. تظهر القيمة بعد السير لمسافة أقل من 400 متر بدأ من آخر احتساب.
المدى km 112.4 	مدى الكفاية المتوقع حسب كمية الوقود المتبقية. تظهر هذه القيمة بعد قطع 400 متر.
المسافة km 112.4 	المسافة المقطوعة منذ آخر إعادة تعيين.
المتوسط km/h 123.4 	متوسط السرعة بدءاً من آخر احتساب. تظهر هذه القيمة بعد قطع 400 متر.
معدل LPG L/100 5.8 	متوسط استهلاك وقود LPG.

كمبيوتر الرحلات

- يصل المحرك إلى درجة حرارة تشغيله (إذا كان المحرك باردًا عندما تم الضغط على مفتاح إعادة الضبط)؛
- عند القيادة من منطقة مدينة إلى السير على الطرق السريعة.

الإرجاع الأتوماتيكي لقيم الرحلة إلى الصفر

يتم الإرجاع إلى الصفر أوتوماتيكيًا عند تخطي ساعة أحد القيم.

2

سيارة مُجهزة بكمبيوتر الرحلة B



وفقاً لطرز السيارة، يُسمح بعرض الوظائف التالية في المنطقة 5. حدد الوظائف بالضغط بشكل متكرر على المفتاح 2 أو 3:

- المسافات المقطوعة؛
- إعدادات الرحلة؛
- رسائل إخبارية؛
- رسائل اختلالات التشغيل (متعلقة بضوء تحذير



- رسائل تحذيرية (متعلقة بمصباح تحذير



- الشاشة ECO؛

- اعتماداً على السيارة، تدفق الطاقة؛

- ميول السيارة والبوصلة؛

- معلومات التوجيه.

المنطقة 6 قابلة للتخصيص باستخدام المفتاح 1 وتعرض الوظائف التالية؛

- عَدَد لفات المحرك، أو مقياس الشحن، حسب طراز السيارة؛
- مساعدات القيادة.

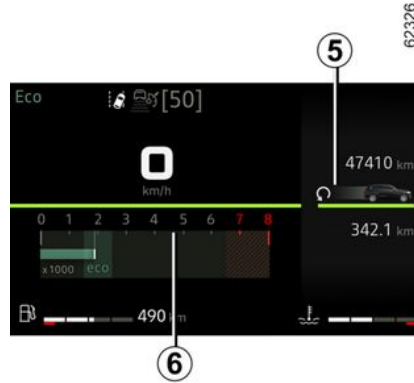

اختيارات للعرض في المنطقة 5

(يتوقف عرض الشاشة على معدات السيارة والبلد)؛

(و) سجل الرحلة وقراءة أعطال التشغيل ورسائل المعلومات؛

(ب) إعدادات الرحلة:

- متوسط استهلاك الوقود؛
- الاستهلاك الحالي للوقود؛
- المسافة المقدرة حسب الوقود المتبقي؛
- المسافات المقطوعة؛
- متوسط السرعة؛
- متوسط استهلاك الغاز المسال؛
- مدى الكفاية المتوقع حسب كمية وقود LPG؛

- مسافة الغاز المسال؛

(ج) مُسجّل مسافة الرحلة ومتوسط السرعة؛

(د) إعادة ضبط ضغط الإطارات؛

(د) المدى المستوجب لإجراء الفحص:

- المدى المستوجب لإجراء الفحص؛

- المسافة قبل تغيير الزيت.

(و) مدى الكفاية المتوقع حسب كمية مادة التفاعل المتبقية؛

(ز) الشاشة ECO؛

(ح) اعتماداً على السيارة، تدفق الطاقة؛

(ط) ميول السيارة والبوصلة؛

(ي) معلومات التوجيه؛

إعادة تعيين مسجّل مسافة الرحلة ومعلومات الرحلة (زر إعادة التعيين)

أثناء تحديد بيان إحدى إعدادات الرحلة، اضغط مع الاستمرار على المفتاح 2 أو 3 حتى يتم إرجاع بيان الشاشة إلى الصفر.

تفسير بعض القيم المعروضة بعد بدء الاحتساب

تصبح قيم متوسط الاستهلاك ومدى الكفاية ومتوسط السرعة أكثر ثباتاً ودقة في الدلالة كلما ازدادت المسافة المقطوعة منذ آخر بدء للاحتساب.

بعد اجتياز الكيلومترات الأولى بعد بدء الاحتساب، يمكنك ملاحظة ازدياد مدى الكفاية أثناء السير.

ويرجع ذلك إلى حقيقة أنه يأخذ بعين الاعتبار متوسط الاستهلاك منذ آخر بدء للاحتساب.

ومع ذلك، قد ينخفض متوسط استهلاك الوقود عند:

- تخرج السيارة من مرحلة التسارع؛

جهاز كمبيوتر الرحلة A أو B

تبعاً لطرز السيارة، يضم الوظائف التالية:

- المسافات المقطوعة؛
- إعدادات الرحلة؛
- رسائل إخبارية؛
- رسائل اختلالات التشغيل (متعلقة بضوء تحذير



- رسائل تحذيرية (متعلقة بمصباح تحذير



- إعدادات السيارة: قائمة التخصيص ← 101

سيارة مُجهزة بكمبيوتر الرحلة A



- أثناء توقف السيارة، اضغط على المفتاح 1 عدة مرات حسب الضرورة حتى تصل إلى علامة



التنويب

- اضغط على المفتاح 4 "OK"؛

حدد الوظيفة من خلال الضغط بشكل متكرر على المفتاح 2 أو 3 واضغط على المفتاح 4 "OK" للتأكيد.

(و) سجل الرحلة وقراءة أعطال التشغيل ورسائل المعلومات؛

(ب) إعدادات الرحلة:

- متوسط استهلاك الوقود؛
- الاستهلاك الحالي للوقود؛
- المسافة المقطرة حسب الوقود المتبقي؛
- المسافات المقطوعة؛
- متوسط السرعة؛
- متوسط استهلاك الغاز المسال؛
- مدى الكفاية المتوقع حسب كمية وقود LPG؛
- مسافة الغاز المسال؛

(ج) مُسجل إجمالي عدد الأميال ومسافة الرحلة ومتوسط السرعة؛

(د) إعادة ضبط ضغط الإطارات؛

(هـ) تعيين الوقت؛

(و) المسافة المقطوعة قبل الخدمة:

- المدى المستوجب لإجراء الفحص؛
- المسافة قبل تغيير الزيت.

(ز) النطاق المقدر مع الكاشف المتبقي.

وجود هذه التجهيزات يعتمد على طراز السيارة والبلد.

1. مفتاح التنشيط أو إلغاء التنشيط airbag للراكب.
2. فتحة تهوية جانبية.
3. فتحة إزالة بخار الماء الجانبية.
4. سماعات الصوت المرتفعة.
5. موقع airbag للراكب.
6. نظام الملاحه أو موضع حفظ الأغراض (تبعًا لطراز السيارة).
7. مخرج منظف الغبار المركزي.
8. فتحات التهوية الوسطى
9. (تبعًا لطراز السيارة)، زر التشغيل أو مفتاح إدارة المحرك.
10. مقبس الوسائط المتعددة.
11. ذراع لكل من:
 - مصابيح مؤشر التوجيه؛
 - المصابيح الخارجية؛
 - مصابيح الضباب الأمامية؛
 - مصابيح الضباب الخلفية.
12. موقع airbag للسائق.
13. لوحة القيادة.
14. آلة التنبيه الصوتية.
15. ذراع ماسحة/غاسلة والخلفي.
16. سماعات الصوت المرتفعة.
17. فتحة إزالة بخار الماء الجانبية.
18. الكاميرا الداخلية ← 194
19. فتحة تهوية جانبية.
20. الزر My Safety.

21. عجلة القيادة المدفأة أو، حسب طراز السيارة،

مفتاح التفعيل العام/

إلغاء تنشيط وظيفة المساعدة على صف السيارة؛

22. عنصر التحكم LPG

23. زر التحكم في تحرير قفل غطاء حيز المحرك.

24. التحكم في راديو القمر الصناعي.

25. مفتاح ضبط ارتفاع الحزم الضوئية.

26. عنصر التحكم:

- استعراض معلومات كمبيوتر الرحلات؛

- التحكم في صوت الوسائط المتعددة لديك.

27. زر التحكم في ضبط ارتفاع وعمق المقود.

28. عناصر التحكم في إعدادات الوظيفة:

- محدد السرعة؛

- نظام التحكم في ثبات السرعة.

29. المفتاح الرئيسي لـ:

- حسب طراز السيارة، المقاعد المدفأة للسائق

والراكب؛

- تنشيط/إلغاء تنشيط القفل المركزي للأبواب؛

- تنشيط/إلغاء تنشيط أضواء التحذير من الخطر؛

- التنشيط/إلغاء التنشيط، (تبعًا لطراز السيارة)،

للوظيفة Stop and Start أو المساعدة على صف السيارة؛

- تنشيط/إلغاء تنشيط الوضع ECO وفقًا لطراز

السيارة).

30. أزرار التدفئة أو المكيف.

31. ولاعة السجائر، مقبس الملحقات التكميلية

32. يتم التحكم في تنشيط/إلغاء تنشيط التحكم في الجر

- Extended grip (حسب طراز السيارة).

33. المقابس USB-C.

34. تبعًا لطراز السيارة، مكبح اليد أو التحكم في

التنشيط / إلغاء التنشيط لمكبح الوقوف الألي.

35. YouClip حامل متعدد الملحقات.

36. مقبس الملحقات التكميلية.

37. منطقة الشحن/مخزن الهاتف

38. ذراع التعشيق.

39. زر الركن.

40. مقبس الوسائط المتعددة.

41. صندوق التابلوه

42. علبة المصاهر.

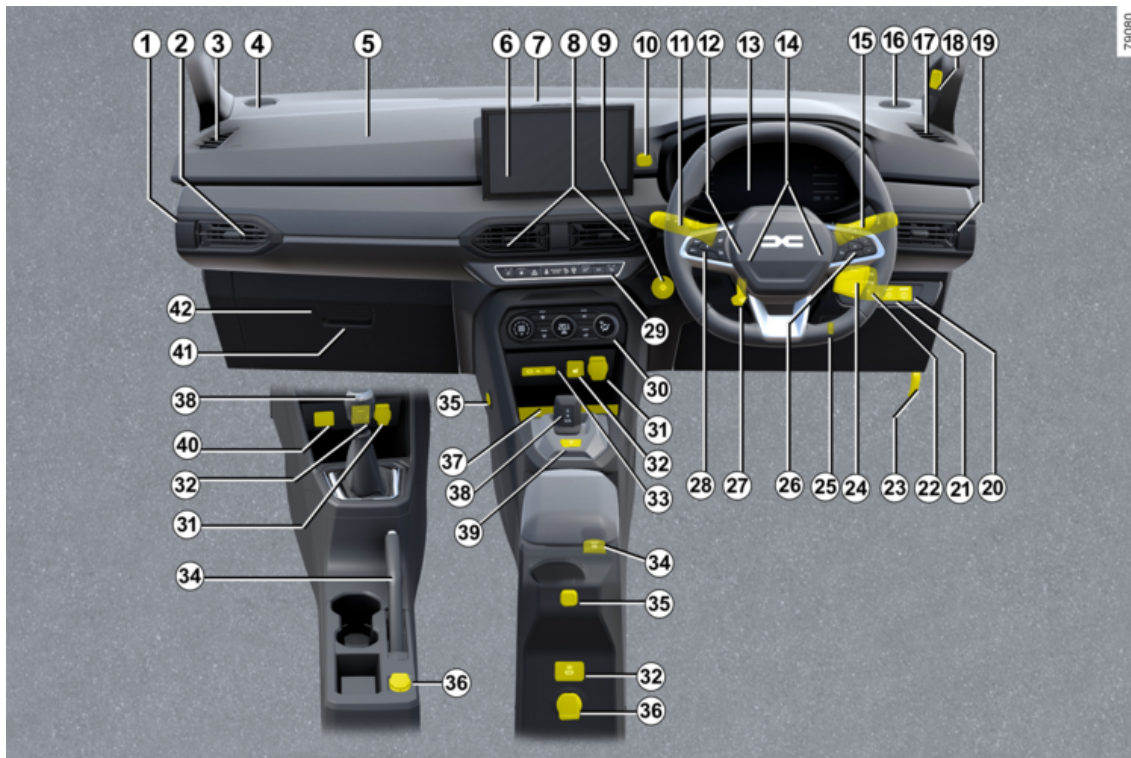

يرتبط توفر التجهيزات المذكورة لاحقاً بطراز السيارة والبلد.

1. فتحة تهوية جانبية.
2. فتحة إزالة بخار الماء الجانبية.
3. سماعات الصوت المرتفعة.
4. ذراع لكل من:
 - مصابيح مؤشر التوجيه؛
 - المصابيح الخارجية؛
 - مصابيح الضباب الأمامية؛
 - مصابيح الضباب الخلفية.
5. آلة التنبيه الصوتية.
6. لوحة القيادة.
7. موقع airbag للسائق.
8. ذراع مساحة/غاسلة والخلفي.
9. مقبس الوسائط المتعددة.
10. (تبعاً لطراز السيارة)، مفتاح إدارة المحرك أو زر التشغيل.
11. فتحات التهوية الوسطى
12. نظام الملاحة أو موضع حفظ الأغراض (تبعاً لطراز السيارة).
13. مخرج منظف الغبار المركزي.
14. موقع airbag للراكب.
15. سماعات الصوت المرتفعة.
16. فتحة إزالة بخار الماء الجانبية.
17. فتحة تهوية جانبية.
18. مفتاح التنشيط أو إلغاء التنشيط airbag للراكب.

19. صندوق التابلوه

20. ذراع التعشيق.

21. مقبس الوسائط المتعددة.

22. يتم التحكم في تنشيط/إلغاء تنشيط التحكم في الجر - Extended grip (حسب طراز السيارة).

23. ولاة السجائر، مقبس الملحقات التكميلية

24. تبعاً لطراز السيارة، مكبح اليد أو التحكم في التنشيط / إلغاء التنشيط لمكبح الوقوف الألي.

25. مقبس الملحقات التكميلية.

26. المفتاح الرئيسي لـ:

- حسب طراز السيارة، المقاعد المدفأة للسائق والراكب؛

- تنشيط/إلغاء تنشيط القفل المركزي للأبواب؛

- تنشيط/إلغاء تنشيط أضواء التحذير من الخطر؛

- التنشيط/إلغاء التنشيط، (تبعاً لطراز السيارة)،

للوظيفة Stop and Start أو المساعدة على صف السيارة؛

- تنشيط/إلغاء تنشيط الوضع ECO وفقاً لطراز السيارة).

27. أزرار التدفئة أو المكيف.

28. المقابس USB-C.

29. حامل متعدد الملحقات. YouClip

30. زر الركن.

31. منطقة الشحن/مخزن الهاتف

32. التحكم في راديو القمر الصناعي.

33. عنصر التحكم:

- استعراض معلومات كمبيوتر الرحلات؛

- التحكم في صوت الوسائط المتعددة لديك.

34. زر التحكم في ضبط ارتفاع وعمق المقود.

35. مفتاح ضبط ارتفاع الحزم الضوئية.

36. عناصر التحكم في إعدادات الوظيفة:

- محدد السرعة؛

- نظام التحكم في ثبات السرعة.

37. علبة المصاهر.

38. زر التحكم في تحرير قفل غطاء حيز المحرك.

39. عنصر التحكم LPG

40. مفتاح تشغيل/إيقاف عجلة القيادة المدفأة أو، وفقاً لطراز السيارة، نظام المساعدة على صف السيارة بشكل عام.

41. My Safety الزر. ← 171

42. الكاميرا الداخلية ← 194

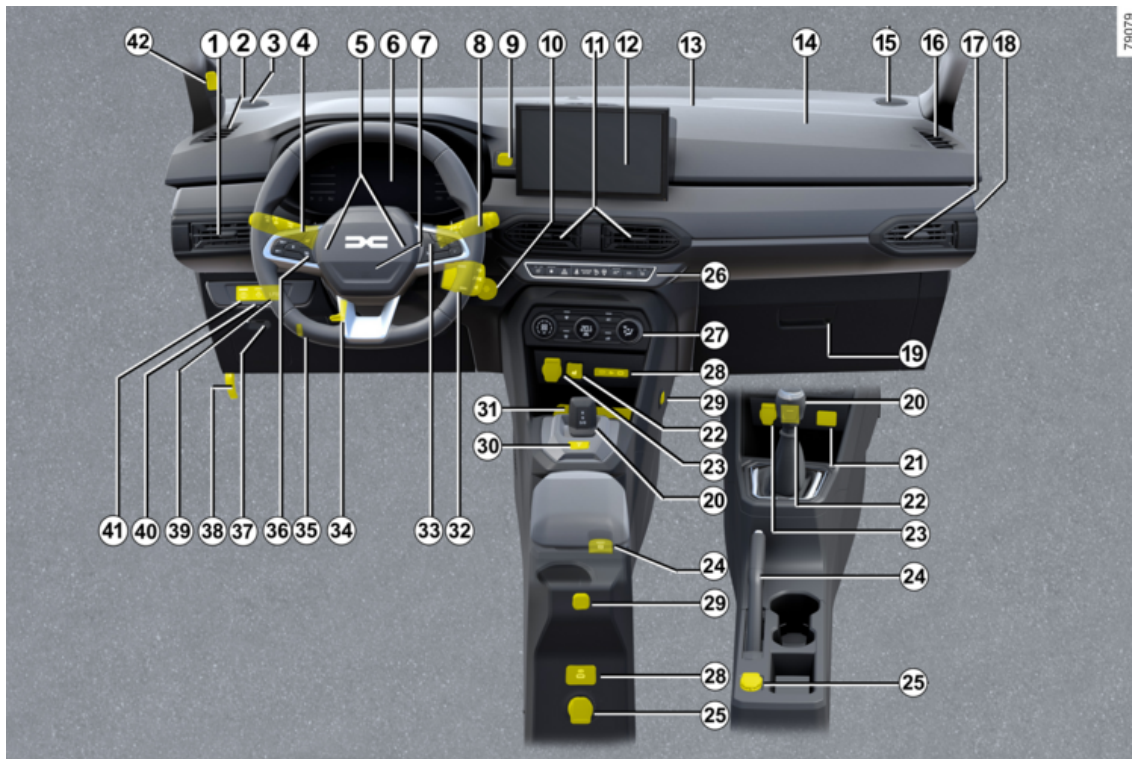

سلامة الأطفال: إبطال فاعلية الكيس الهوائي للراكب الأمامي وتفعيله

إذا استمرت المشكلة، فهذا يشير إلى فشل النظام. في هذه الحالة، يحظر تركيب مقعد الطفل المواجه للخلف على مقعد الراكب الأمامي أو أن يشغل أي راكب آخر المقعد.

استشر أحد وكلاء الماركة في أقرب وقت؛

2



سلامة الأطفال: إبطال فاعلية الكيس الهوائي للراكب الأمامي وتفعيله

تفعيل airbag للراكب الأمامي



لإعادة تنشيط airbag : بينما تكون السيارة متوقفة، والإشعال قيد إيقاف التشغيل، ادفع القفل وأدره 1 إلى الوضع ON.

أثناء تشغيل الإشعال، يجب عليك التحقق من انطفاء

ضوء التحذير  وظهور ضوء التحذير  على الشاشة الموجودة بالسقف 2 والمميزة لمدة دقيقة واحدة تقريباً بعد كل بدء تشغيل.

يتم تنشيط airbag الخاصة بالراكب الأمامي.

خلال في التشغيل

في حالة حدوث عطل في نظام تنشيط/إلغاء تنشيط الراكب الأمامي airbag يتم عرض أضواء التحذير

على لوحة أجهزة القياس.  و 

أطفئ الإشعال وتحقق من موضع القفل 1.

أعد تشغيل الإشعال: تنطفئ أضواء التحذير.



فور إزالة مقعد الطفل عن مقعد الراكب الأمامي، أعد تفعيل airbag لضمان حماية الراكب الأمامي في حالة الاصطدام.



تذكر العلامات الموجودة على لوحة التابلوه والملصقات A على كل جانب لواقية الشمس الخاصة بالراكب 3 (على سبيل المثال: الملصق الموضح أعلاه) بهذه الإرشادات.

سلامة الأطفال: إبطال فاعلية الكيس الهوائي للراكب الأمامي وتفعيله

التحذيرات

2

لا يجوز إلغاء تنشيط airbag الخاصة بالراكب أو تنشيطها إلا إذا كانت السيارة متوقفة مع إيقاف تشغيل الإشعال.



إبطال فاعلية airbag للراكب الأمامي



لإلغاء تنشيط airbag : أثناء إيقاف السيارة وعلق مفتاح الإشعال، ادفع وأدر القفل 1 إلى الموضع OFF.

بينما الإشعال مشغل، تحقق بالضرورة أن ضوء

التحذير  2 مضاء بالفعل على الشاشة 2.

يبقى ضوء الكنترول هذا مضيئاً باستمرار ليدل على إمكانية تركيب مقعد الطفل.

خطر



نظراً لعدم التوافق بين انتفاخ الوسادة الهوائية للراكب الأمامي airbag ووضع مقعد الطفل في وضع معاكس لاتجاه السير، لا تقم أبداً بتركيب جهاز حماية للطفل من النوع المعاكس لاتجاه السير على مقعد محمي بواسطة أحد أكياس الهواء AIRBAG الأمامية المفعلة. قد يؤدي هذا إلى موت الطفل أو إصابات بالغة.



قبل تركيب مقعد طفل على مقعد الراكب الأمامي:

- تحقق من أن مقعد الطفل يمكن تركيبه على هذا المقعد؛

- يجب عليك إلغاء تنشيط airbag الخاص بالراكب حتى يتناسب تركيبها مع مقعد الطفل الموجه للخلف.

المقاعد الخلفية		المقعد الأمامي للراكب		حجم مقعد [بالتركيبات]	أوزان الأطفال	نوع مقعد الطفل
المقعد الأوسط	المقاعد الجانبية	دون airbag أو airbag غير منشط	ذات الوظيفة airbag التي لا يمكن تعطيلها			
X	i-UF (1) (2)	X	X		وسادة رافعة	

راجع كتيب «تجهيزات سلامة الأطفال» المتاح على الشبكة من أجل اختيار المقعد الملائم لطفلك والموصى به لسيارتك.

X = مقعد غير مجهز لتثبيت مقاعد طفل من هذا النوع.

IUF = المقعد الذي يسمح بتثبيت مقعد تمت الموافقة عليه من قبل "المعايير العالمية" في وضع اتجاه السير باستخدام مرفقات التثبيت ISOFIX ؛ تحقق من إمكانية تركيبه بصورة صحيحة.

IL = المقعد الذي يسمح بتثبيت مقاعد الأطفال بموافقة "شبه عالمية" أو "خاصة بالمرحلة" باستخدام ISOFIX المرفقات: تأكد من إمكانية تركيبها

i-U = مناسب فقط لأنظمة الحماية التكميلية الأمامية والخلفية "i-Size العالمية": تحقق من إمكانية تركيبها.

i-UF = مناسب فقط مناسب لأجهزة التثبيت "العامة" لفئة المقاعد المتجهة للأمام i-Size.

(1) من أجل تركيب مقعد الطفل المواجه للخلف، انقل المقعد الأمامي إلى الأمام قدر الإمكان، ثم انقل ظهر المقعد الأمامي إلى الخلف بأقصى ما يمكن، وذلك دون السماح له بملامسة مقعد الطفل.

(2) في جميع الحالات، قم بإزالة مسند الرأس الخاص بالمقعد الخلفي الذي تم وضع مقعد الطفل فيه. عليك فعل هذا الإجراء قبل وضع مقعد الطفل ← **46**. حرّك المقعد أمام الطفل إلى الأمام، وحرّك المقعد إلى الأمام لتجنب الملامسة بين المقعد وساق الطفل.

يتم توضيح حجم مقعد الطفل ISOFIX بحرف:

- F3 [A]، F2 [B]، F2X[B1] بالنسبة للمقاعد في اتجاه السير للمجموعة 1 (من 9 إلى 18 كجم)؛
- R2 [D]، R2X [D]، R3 [C] المقاعد في عكس اتجاه السير أو مقاعد الرضع للمجموعة 0+ (أقل من 13 كجم) أو المجموعة 1 (من 9 إلى 18 كجم)؛
- R1 [E] مقاعد فوقية متجهة للخلف ضمن المجموعة 0 (أقل من 10 كجم) أو 0+ (أقل من 13 كجم)؛
- L1[F]، L2 [G]: مهود للأطفال في المجموعة 0 (أقل من 10 كجم)؛
- B2 وB3: المقاعد المعززة في المجموعتين 2 و3 (15 إلى 25 كجم و22 إلى 36 كجم).

جدول التركيب

يلخص الجدول أدناه المعلومات الموضحة في الرسم البياني الخاص بالثبتيين لضمان الالتزام باللوائح المعمول بها.

2

المقاعد الخلفية		المقعد الأمامي للراكب		حجم مقعد [بالتركيبات]	أوزان الأطفال	نوع مقعد الطفل
المقعد الأوسط	المقاعد الجانبية	دون airbag أو airbag غير منشط	ذات الوظيفة airbag التي لا يمكن تعطيلها			
X	X	X	X	L1 [F], L2 [G]	> إلى 10 كجم	مهد للطفل معتمد للمجموعة 0
X	IL (1)	X	X	R1 [E]	> إلى 13 كجم	مقعد رضيع عكس اتجاه السير معتمد للمجموعة 0 أو +0
X	IL (1)	X	X	R2 [D], R2X [D]	> 13 كجم ومن 9 إلى 18 كجم	مقعد عكس اتجاه السير معتمد للمجموعة +0 أو 1
X	X	X	X	R3 [C]		
X	IUF-IL (1) (2)	X	X	F3 [A], F2 [B], F2X [B1]	9 كجم إلى 18 كجم	مقعد في اتجاه السير معتمد للمجموعة 1
X	IUF-IL (1) (2)	X	X	B2	15 كجم إلى 25 كجم	وسادة رافعة معتمد للمجموعة 2 أو 3
X	X	X	X	B3	22 كجم إلى 36 كجم	
X	i-U (1)	X	X	مقعد عكس اتجاه السير		المقعد i-Size
X	i-UF (1) (2)	X	X	مقعد في اتجاه السير		



مكان يمنع تثبيت مقعد طفل.

مقعد الطفل مُنَبَّت باستخدام النظام ISOFIX



مكان يسمح بتثبيت مقعد طفل ISOFIX.

المقاعد الخلفية الجانبية مُزوَّدة بموضع تثبيت يسمح بتركيب مقعد طفل متفق مع "المعايير العالمية" ISOFIX في وضع اتجاه السير. توجد مواضع التثبيت في صندوق الأمتعة ويمكن رؤيتها.

تأكد من تأمين طفلك بالحزام دائماً وأن أحزمة مقعده أو حزام الأمان مضبوط بشكل سليم ← 48. إذا لزم الأمر، اضبط وضع المقعد وفقاً لذلك.



استعمال نظام سلامة للأطفال غير متوافق مع هذه السيارة لن يوفر الحماية الصحيحة للرضيع أو للطفل فهذا من شأنه أن يؤدي إلى التعرض إلى الإصابات الخطيرة أو المميتة.



حُظر تركيب مقعد الطفل في المقعد المجاور المتاح عندما يكون مسند المقعد الكبير مطويًا لأسفل على المقاعد الأخرى ← 46.





راجع كتيب «تجهيزات سلامة الأطفال» المتاح على الشبكة من أجل اختيار المقعد الملائم لطفلك والموصى به لسيارتك.
X = مكان يمنع تركيب مقعد طفل.

U = مكان يُسمح فيه بتثبيت مقعد الطفل بواسطة حزام المقعد التجاري المعتمد "العالمي": تحقق من أنه يمكن تركيبه.

B2 = المقاعد المعززة في المجموعتين 2 و3 (15 إلى 25 كجم و22 إلى 36 كجم).

(3) ارفع المقعد إلى أقصى درجة وقم بإرجاعه إلى الخلف إلى أقصى قدر ممكن مع إمالة ظهر المقعد قليلاً (تقريباً 25 درجة).

(4) يتم تثبيت مهد للطفل بشكل مستعرض في السيارة ويشغل مكانين على الأقل. ضع الطفل مع توجيه قدميه بالقرب من الباب.

(5) من أجل تركيب مقعد الطفل المواجه للخلف، انقل المقعد الأمامي إلى الأمام قدر الإمكان، ثم انقل ظهر المقعد الأمامي إلى الخلف بأقصى ما يمكن، وذلك دون السماح له بملامسة مقعد الطفل.

(6) في جميع الحالات، قم بإزالة مسند الرأس الخاص بالمقعد الخلفي الذي تم وضع مقعد الطفل فيه. عليك فعل هذا الإجراء قبل وضع مقعد الطفل ← 70. حرّك المقعد أمام الطفل إلى الأمام، وحرك المقعد إلى الأمام لتجنب الملامسة بين المقعد وساق الطفل.

(7) خطر التعرض للوفاة أو لإصابات خطيرة: يجب عدم تركيب مقعد الطفل المزود بدعامة أرضية.



جدول التركيب

يلخص الجدول أدناه المعلومات الموضحة في الرسم البياني الخاص بالتنبيت لضمان الالتزام باللوائح المعمول بها.

المقاعد الخلفية		المقعد الأمامي للراكب		أوزان الأطفال	نوع مقعد الطفل
المقعد الأوسط	المقاعد الجانبية	بدون airbag أو مع جعل airbag معطلاً	مع airbag أو دون تعطيل أو airbag تنشيط (1)		
X	U (4)	X	X	> إلى 10 كجم	مهد للطفل معتمد للمجموعة 0
U (5) (7)	U (5)	U (2) (3)	X	> إلى 13 كجم	مقعد رضيع عكس اتجاه السير معتمد للمجموعة 0 أو +0
U (5) (7)	U (5)	U (2) (3)	X	> 13 كجم ومن 9 إلى 18 كجم	مقعد عكس اتجاه السير معتمد للمجموعة +0 أو 1
U (6) (7)	U (6)	X	U (3)	9 كجم إلى 18 كجم	مقعد في اتجاه السير معتمد للمجموعة 1
U (6)	U / B2 (6)	X	U (3)	من 15 كجم إلى 25 كجم و من 22 كجم إلى 36 كجم	وسادة رافعة معتمد للمجموعة 2 أو 3

(1) خطر التعرض للوفاة أو للإصابة البالغة: تجنب تمامًا تركيب مقعد طفل عكس اتجاه السير على المقعد الأمامي إذا كانت السيارة مجهزة بـ airbag خاص بالراكب لا يمكن تعطيلها.
 (2) خطر التعرض للوفاة أو الإصابات البالغة: قبل تركيب مقعد طفل عكس اتجاه السير على مقعد الراكب الأمامي هذا، تأكد من أنه قد تم تعطيل airbag .
 ← 78



تحقق من حالة airbag قبل جلوس راكب أو تثبيت مقعد طفل.



مكان يمنع تثبيت مقعد طفل.



مقعد مجهز لربط مقعد معتمد "عالمياً" باستخدام حزام الأمان.



B2: يتيح المقعد تثبيت مقعد الطفل بحزام الأمان "B2" المُعتمد.

خطر التعرض للوفاة أو الإصابات البالغة: قبل تركيب مقعد طفل في الاتجاه المعاكس للسير على مقعد الراكب الأمامي هذا، تأكد من أن airbag قد تم تعطيل
← 78.



تأكد من تأمين طفلك بالحزام دائماً وأن أحزمة مقعده أو حزام الأمان مضبوط بشكل سليم ← 48.
إذا لزم الأمر، اضبط وضع المقعد وفقاً لذلك.



استعمال نظام سلامة للأطفال غير متوافق مع هذه السيارة لن يوفر الحماية الصحيحة للرضيع أو للطفل فهذا من شأنه أن يؤدي إلى التعرض إلى الإصابات الخطيرة أو المميتة.



يُحظر تركيب مقعد الطفل في المقعد المجاور المتاح عندما يكون مسند المقعد الكبير مطويًا لأسفل على المقاعد الأخرى ← 46.



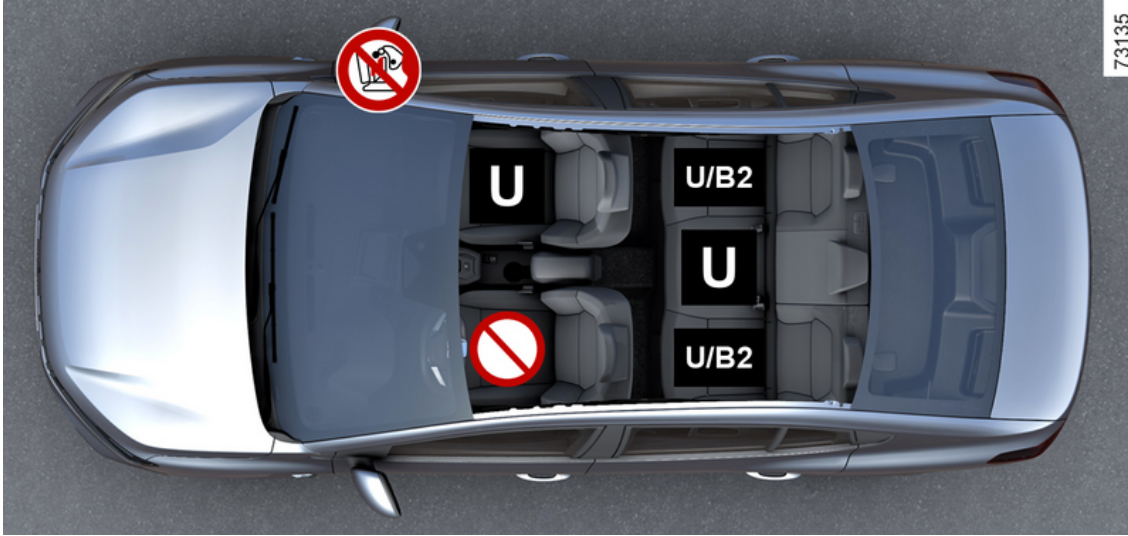

مقاعد الأطفال

يُسمح بتثبيت مقع أطفال في هذا المكان فقط إذا كان مزودا ببيكرو لجذب شريط الحزام. لأي معلومة إضافية، استشر وكيل الماركة.

2

يجب ألا يتم تركيب مقعد الأطفال الذي يتضمن دعامة الأرضية في المقعد الأوسط الخلفي. **خطر** التعرض للموت أو لإصابات



خطيرة.

تأكد من عدم تسبب مقعد الطفل، أو قدمي الطفل، في منع تثبيت المقعد الأمامي في مكانه ← 44 أو
← 46



تثبيت مقعد الطفل، معلومات عامة

بعض المقاعد غير مجهزة لتركيب مقعد طفل عليها
يشير جدول التثبيت والرسم التخطيطي إلى مكان تثبيت
مقعد الطفل ← 70.



من الأفضل أن تقوم بتركيب مقعد
الطفل على المقعد الخلفي.
تأكد أن مقعد الطفل أو أقدام الطفل
لا تعرقل الغلق الجيد للمقعد الأمامي

← 44

تأكد أن تثبيت مقعد الطفل في السيارة لا يتسبب
في تحرير القفل من قاعدته.
إذا كان عليك إزالة مسند الرأس، فتأكد من
تخزينه بشكل صحيح حتى لا يتم قذفه في حالة
الكبح الشديد أو الاصطدام.
قم بتثبيت مقعد الطفل في السيارة حتى لو لم يكن
مستخدماً حتى لا يقع في حالة الكبح المفاجئ أو
الاصطدام.

– حرك المقعد إلى أقصى وضع خلفي ممكن؛
– قم بإمالة مسند الظهر عن الوضع العمودي
(بمقدار 25 درجة تقريباً)؛
– في السيارات المزودة به، ارفع قاعدة المقعد إلى
أقصى وضع خلفي.

ارفع مسند الرأس الخاص بالمقعد بالكامل دوماً حتى لا
يتعارض مع مقعد الطفل ← 44.

بعد تثبيت مقعد الطفل، إذا لزم الأمر، عندما يكون ذلك
ممكناً، يمكنك تحريك مقعد المركبة إلى الأمام إذا لزم
الأمر (حتى تترك مساحة كافية للمقاعد الخلفية للركاب
أو مقاعد أطفال أخرى). في حالة مقعد الطفل الموضوع
عكس اتجاه السير، لا تضعه في اتصال مع لوحة القيادة
أو في وضع متقدم لأقصى درجة.
لا يتم تعديل الإعدادات الأخرى بعد تثبيت مقعد الطفل.



خطر التعرض للوفاة أو الإصابات
البالغة: قبل تركيب مقعد طفل
موضوع عكس اتجاه السير، تأكد
airbag أنه قد تم تعطيل ←

78

في المقعد الخلفي الجانبي

يتم تثبيت مهد للطفل بشكل مستعرض في السيارة
ويشغل مكانين على الأقل. ضع الطفل مع توجيه قدميه
بالقرب من الباب.

قبل تثبيت مقعد الطفل في نقاط التثبيت ISOFIX على
المقعد الخلفي الجانبي، افحص وتأكد من أن مشابك
الحزام غير واقعة بين نقطتي التثبيت ISOFIX
الائتئين اللتين في هذا المقعد. وإذا لزم الأمر، انقل
الحلقة من المكان المقصود إلى داخل السيارة.

من أجل تركيب مقعد الطفل المواجه للخلف، انقل المقعد
الأمامي إلى الأمام قدر الإمكان، ثم انقل ظهر المقعد
الأمامي إلى الخلف بأقصى ما يمكن، وذلك دون السماح
له بلامسة مقعد الطفل.

لسلامة الطفل الذي يجلس ووجهه متجهاً للأمام، حرك
المقعد إلى الخلف قدر المستطاع وحرك المقعد الموجود
أمام الطفل إلى الأمام، ولا تنس تحريك ظهر المقعد إلى
الأمام لتجنب حدوث تلامس بين المقعد ورجلي الطفل.

في جميع الحالات، قم بإزالة مسند الرأس الخاص
بالمقعد الخلفي الذي تم وضع مقعد الطفل فيه ← 67.
وإذا لزم الأمر، فقم بإرجاع المقعد الخلفي إلى أقصى
وضع للخلف. عليك فعل هذا الإجراء قبل وضع مقعد
الطفل. تأكد أن مقعد الطفل مستند على مسند ظهر
المقعد الخلفي.



تثبيت مقعد معزز (المجموعة 2 أو
3)

تأكد من أن حزام الأمان ← 48
يعمل (الرياح) بشكل صحيح.

ضبط حزام المقعد من خلال تثبيت:

– حزام الكتف على كتف الطفل دون لمس
الرقبة؛

– حزام الأمان بحيث يكون مفروداً على
الفخذين وعلى الحوض.

واضبط موضع مقعد المركبة إذا اقتضت
الضرورة ذلك.

في المكان الخلفي الأوسط

تم ضبط عناصر التثبيت ISOFIX

فقط من أجل مقاعد الأطفال ذات

نظام ISOFIX لا تقم أبد بتركيب

مقاعد أخرى للأطفال، ولا حزام أو

عناصر أخرى متعلقة بتثبيته

تأكد من عدم وجود عائق في نقاط التثبيت.

إذا تعرضت السيارة لحادث سير، تحقق من

عناصر التثبيت ISOFIX وقم بتغيير مقعد

الطفل.



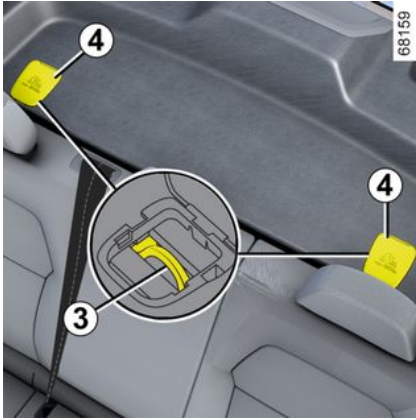

تستخدم الحلقة الثالثة **3** في كل مقعد جانبي لربط الحزام العلوي في بعض مقاعد الأطفال.

للوصول إليها، ارفع الغطاء **4**.

ركب كُلاب المقعد في أحد الحلقات **3**.

شد الحزام لكي يلامس مسند ظهر مقعد الطفل مسند ظهر مقعد السيارة.



يجب استخدام خطافات **3** لربط الحزام الأمامي في مقعد الأطفال. يمنع استخدام عناصر تثبيت أخرى لربط هذا الحزام.



عند التركيب لأول مرة، استخدم إبريم حزام الأمان **2** لقطع الخياطة القابلة للانصهار من الفتحات المميزة

بالرمز  للوصول إلى الحلقات **1** ISOFIX.

ضع مقعد الطفل بحيث يكون مواجهًا للفتحات وادفعه في اتجاه قاعدة مقعد الطفل.

– تأكد من تأمين قفل المقعد في الحلقات جيدًا بتحريكه للسيار/ الليمين وللأمام/للخلف.

الربط باستخدام نظام ISOFIX

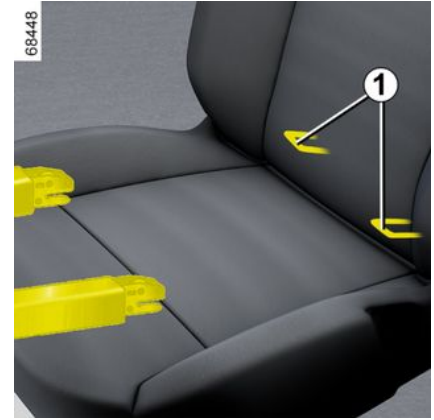

الحلقتان **1** موجودتان بين مسند الظهر ووسادة الجلوس بالمقعد ومميزتان بعلامة .



قبل استخدام مقعد طفل ISOFIX خاص بسيارة أخرى، تأكد من أن تركيبه مسموح به راجع قائمة السيارات التي يمكن أن يتم تركيب المقعد بها لدى الجهة المصنعة للتجهيزة



وسائد رافعة

بداية من وزن 15 كجم أو 4 أعوام يمكن نقل الطفل جالساً على وسادة رافعة لتتيح التوافق بين حزام الأمان والبنية الجسمانية للطفل. يجب أن تكون الوسادة الرافعة مجهزة بموجهات تثبيت الحزام على فخذي الطفل وليس على بطنه. يُنصح باستعمال مسند ظهر يمكن ضبط ارتفاعه لوضع حزام المقعد في منتصف الكتف. لا يجب أن يكون أبداً على الرقبة أو الذراع. اختر مقعداً ضاماً من أجل حماية جانبية أفضل.

خيار تثبيت مقعد الطفل

يوجد نظامين لتثبيت مقاعد الأطفال: استخدام حزام الأمان أو نظام ISOFIX.

تثبيت عن طريق الحزام

يجب ضبط حزام الأمان لتأمين عمله في حالة الكبح المفاجئ أو عند حدوث تصادم.

اتبع مسارات الحزام المحددة من قبل الجهة المصنعة لمقعد الطفل.

تحقق دائماً من ربط حزام الأمان وذلك بسحبه لأعلى ثم شده للحد الأقصى مع الضغط على مقعد الطفل.

تحقق من تثبيت المقعد جيداً وذلك بتحريكه يساراً/ يميناً وللأمام/للخلف: يجب أن يكون المقعد مثبت بقوة.

تحقق من أن مقعد الطفل ليس مائلاً وأنه لا يرتكز على نافذة.

لا تستخدم مقعد الطفل في حالة وجود خطر بفك تثبيت حزام الأمان المثبت له: يجب ألا تستقر قاعدة المقعد على الإبريم و/أو ماسك

حزام الأمان.



الربط باستخدام نظام ISOFIX

تمت الموافقة على تركيب مقاعد الأطفال المعتمدة ISOFIX وفقاً للوائح الحالية في حال سريان أي من الحالات الأربع التالية:

- مقعد عام ISOFIX ثلاثي النقاط متجه للأمام؛
- مقعد شبه عام ISOFIX ثنائي النقاط؛
- خاص بالسيارة؛
- i-Size المزودة بأي مما يلي:

حزام مرفق بالحلقة الثالثة للمقعد المقصود؛-

أو رافعة تقع على أرضية السيارة، متوافقة مع المقعد المعتمد i-Size، وهدفها الأساسي هو منع مقعد الأطفال من التحرك في حالة حدوث تصادم.

-



لا يجب إجراء أي تعديلات على الأجزاء المكونة لنظام تقييد الحركة المجهز أصلاً (أحزمة الأمان، ISOFIX، والمقاعد وعناصر تثبيتها).

في الثلاث حالات الأخيرة، تأكد من إمكانية تركيب مقعد الطفل وذلك بمراجعة قائمة السيارات المتوافقة.

اربط مقعد الطفل بالمزبج ISOFIX إذا كان مجهزة بها يضمن نظام ISOFIX تركيباً سهلاً وسريعاً وأماناً يتكون النظام ISOFIX من حلقتين و في بعض الأحيان، من حلقة ثالثة.



لا يجب أن يكون حزام الأمان مرتخياً أو ملتويًا لا تدع شريط حزام الصدر يمر تحت الذراع أو خلف الظهر أبداً

تحقق من أن الحزام ليس تالفاً بسبب بروزات حادة. إذا كان حزام الأمان لا يعمل بشكل طبيعي، فلن يقوم بحماية الطفل. استشر وكيل الماركة. لا تستخدم هذا المكان طالما لم يتم إصلاح الحزام.



مسؤولية السائق أثناء صف
السيارة أو إيقافها
لا تترك أبداً سيارتك وداخلها
حيوان، أو طفل، أو شخص بالغ لا
يمكنه الاعتماد على نفسه بقدرٍ كافٍ، حتى ولو
لفترة قصيرة.
في الواقع، قد يتعرض هؤلاء لخطر أو قد
يُعرضوا آخرين لخطر مثلاً بتشغيل المحرك أو
بتفعيل تجهيزات كالتوافذ الكهربائية أو أيضاً
بتأمين قفل الأبواب.
علاوة على ذلك، اعلم أن في أوقات الحر و/أو
الأوقات المشمسة، ترتفع درجة الحرارة الداخلية
لمقصورة الركاب سريعاً.
خطر التعرض للموت أو لإصابات خطيرة.

اختيار مقعد الطفل

78763



مقعد الطفل في الاتجاه المعاكس للسير

يعد رأس الطفل بشكل متناسبي أثقل من رأس الشخص
البالغ، و عنقه ضعيفاً جداً. انقل الطفل بهذه الوضعية
أطول فترة زمنية ممكنة (حتى سن عامين كحد أدنى).
فهذه الوضعية تدعم الرأس والرقبة

اختر مقعداً ضاماً من أجل حماية جانبية أفضل وقم
بتغييره بمجرد أن تخرج رأس الطفل من مقعد الرضع.

مقعد الأطفال المركب في اتجاه السير

78762



يمكن للطفل الذي يصل وزنه إلى 18 كجم أو يبلغ
عمره حتى 4 سنوات السفر على مقعد في وضع اتجاه
السير.

اختر مقعدك وفقاً لحجم الطفل: رأسه و بطنه هما أهم
المناطق التي يجب أن تتال حماية أكبر. مقعد الطفل
المُثبت جيداً باتجاه السير يقلل من مخاطر تصادم
الرأس. تأكد من أن طفلك يسافر في مقعد في وضع
اتجاه السير مزود بحزام طالما أن حجمه يسمح بذلك.
اختر مقعداً ضاماً من أجل حماية جانبية أفضل.

معلومات عامة

اصحاب أطفال

قبل شرائك لمقعد الطفل، تحقق من ملاءمته لتشريعات البلد الذي تتواجد فيه وأنه يمكن تركيبه في سيارتك استشر وكيل الشركة لمعرفة المقاعد الموصى بها لسيارتك يُرجى التأكد من التقيد بالقوانين المحلية لبلدك.

الطفل، مثل الشخص البالغ، يجب أن يجلس بشكل سليم ويتم تأمينه بالحزام أياً كانت المسافة أنت مسؤول عن الأطفال الراكبين معك.

لا يعد الطفل شخصاً بالغاً صغيراً. فهو مُعرض لخطر الإصابات النوعية لأن عضلاته وعظامه مازالت في طور النمو. حزام الأمان غير ملائم بالنسبة له. استخدم مقعد طفل متوافق واستخدمه بشكل سليم.

لمنع فتح الأبواب، استخدم ميزة "قفّل الأطفال" ← 39.



لا تترك الطفل أبداً دون مراقبة في السيارة.



تأكد من تأمين طفلك بالحزام دائماً وأن أحزمة مقعده أو حزام الأمان مضبوط بشكل سليم تجنب الملابس السميكة جداً التي تُحدث ارتخاءً مع الأحزمة ← 48. لا تدع طفلك يُخرج رأسه أو ذراعيه من النافذة. تأكد أن طفلك في وضع مناسب خلال السير لا سيما أثناء نومه.

يوازي تأثير التصادم على سرعة 50 كم/ساعة السقوط من ارتفاع قدره 10 أمتار. عدم ربط الطفل يوازي تركه يلعب في شرفة الطابق



الثالث دون سور واق. لا تحمل أبداً الطفل بين ذراعيك ففي حالة التصادم، لن تستطيع الإمساك به، حتى لو كنت واضعاً حزام الأمان. إذا تعرضت سيارتك لحادث في الطريق، فقم بتغيير مقعد الطفل وافحص الأحزمة ومواضع التثبيت ISOFIX.

استعمال مقعد الطفل

مستوى الحماية الذي يقدمه مقعد الطفل يعتمد على قدرته على الإمساك بطفلك وعلى طريقة تركيبه التركيب غير السليم لمقعد الطفل من شأنه أن يُعرض حماية الطفل للخطر في حالة الكبح المفاجئ أو عند التصادم

قبل شرائك لمقعد الطفل، تحقق من ملاءمته لتشريعات البلد الذي تتواجد فيه وأنه يمكن تركيبه في سيارتك استشر وكيل الشركة لمعرفة المقاعد الموصى بها لسيارتك

الوائح الخاصة بنقل الأطفال خاصة بكل بلد. يعتمد استخدام مقعد الطفل أثناء النقل على عمر و/أو حجم و/أو وزن الطفل.

بالنسبة للأطفال الذين لا يحتاجون إلى النقل في مقعد الأطفال، تأكد من ضبط حزام المقعد وتثبيتته بشكل صحيح.

في جميع الحالات، يجب عليك الامتثال للوائح البلد المعين الذي تتواجد فيه.

قبل تركيب مقعد الطفل، قم بقراءة دليل استخدامه واحرص على الالتزام بالتعليمات. إذا واجهتك صعوبات عند تركيبه، استشر الجهة المصنعة لهذه التجهيزة. احتفظ بالكتيب مع المقعد.



كن قدوة لأطفالك من خلال ربطك لحزام الأمان وعلم طفلك:

- أن يربط حزامه بشكل صحيح؛
- أن يصعد أو ينزل من السيارة من الجهة الأخرى بعيداً عن حركة المرور المزدحمة.
- لا تستخدم مقعد طفل مستعمل أو لا يوجد معه دليل استخدام.

تحقق من عدم وجود أية أعراض في مقعد الطفل أو بالقرب منه قد تعيق تركيبه.

خلل في التشغيل



ضوء الكنترول **1** يضيء عند تشغيل الإشعال ثم ينطفئ بعد عدة ثوانٍ.

إذا لم يضيء ضوء التحذير عند تشغيل الإشعال أو أضاء أثناء دوران المحرك، فهذا إشارة إلى وجود خلل في النظام (airbags، والشدادات، وما إلى ذلك) بالنسبة للمقاعد الأمامية و/أو الخلفية.

استشر الوكيل المعتمد في أقرب وقت. فأي تأخير قد يؤدي إلى فقدان فعالية الحماية.

أجهزة تقييد إضافية

يتم توفير جميع التحذيرات التالية لتجنب عرقلة نشر airbag وتجنب الإصابة الخطيرة الناجمة عن إسقاط الأشياء أثناء نفخها..

2



- تم تصميم airbag لاستكمال عمل حزام الأمان. يُعدّ airbag وحزام الأمان عنصرين لا يتجزأ من نظام الحماية نفسه. لذا فمن الضروري وضع حزام الأمان باستمرار. عدم وضع حزام الأمان يعرض الركاب لإصابات بالغة الخطورة عند وقوع حادث. قد يؤدي ذلك أيضاً إلى تفاقم خطر الإصابة على سطح الجلد الملازمة لانطلاق airbag، مع أن مثل هذه الإصابات الصغيرة مُحتملة الحدوث دوماً في وجود أكياس الهواء.
- لا تنطلق الشدادات والوسادات الهوائية airbags تلقائياً في حالة الانقلاب أو التصادمات الخلفية، حتى العنيفة منها. أما التصادمات التي يتعرض لها أسفل السيارة: أرفصة، حفرات على الطرق، حصى... قد تؤدي إلى انطلاق هذه الأنظمة.
- يُحظر إتمام أي عمل وإجراء أي تعديلات على نظام بأكمله (airbags)، شدادات أحزمة الأمان، والوحدة المركزية الكهربائية، والتوصيلات الكهربائية، وما إلى ذلك (تماماً) (إلا من قِبَل الفنيين المؤهلين بالشبكة).
 - للحفاظ على التشغيل السليم للنظام ولتفادي انطلاقه عشوائياً، فإن الفنيين بشبكة الماركة هم وحدهم المؤهلون للتدخل في نظام airbag.
 - وفقاً لاحتياجات الأمان، تحقق من سلامة نظام airbag عندما تتعرض السيارة لحادث أو سرقة أو محاولة سرقة.
 - في حالة بيع السيارة أو إيجارها، أبلغ المشتري الجديد بهذه الشروط عند تسليمه دليل مستخدم السيارة.
 - عند تكهين السيارة، توجه لوكيل معتمد للتخلص من مولد (مولدات) الغاز.



تحذير فيما يتعلق بالجانب **airbag**

- تلبس المقاعد بغطاء قماشي: تحتاج المقاعد المجهزة بـ **airbag** لأغطية قماش خاصة بسيارتك. توجه إلى وكيل الماركة لمعرفة ما إذا كانت هذه الأغطية متاحة. استعمال أي نوع آخر من الأغطية (أو أغطية خاصة بسيارة أخرى) قد يعيق التشغيل السليم للوسادات الهوائية **airbag** ويؤثر على سلامتك.
- لا تضع أي ملحقات أو أغراض أو حتى حيوانات بين ظهر المقعد والباب والتجهيزات الداخلية. وكذلك لا تقم بتغطية مسند الظهر بأغراض كالملابس أو غيرها. حيث إن ذلك قد يعوق الأداء السليم للكيس الهوائي أو قد يتسبب في حدوث إصابات عند انطلاق **airbag**.
- لا يجوز القيام بأي عمل أو تعديل على الإطلاق على المقعد أو التجهيزات الداخلية، باستثناء الموظفين المؤهلين من شبكتنا.
- يتم نشر **airbag** من خلال فتحات مساند الظهر الأمامية (بجانب الأبواب): وعليه فلا يجوز إدخال أي شيء فيها.

وسائل حماية تكميلية للحزام الخلفي

تبعاً لطرز السيارة، يمكن أن يكون مكوناً من:

- شدادات بكرة لف حزام الأمان الجانبية؛
- محددات قوة حزام الصدر.

هذه الأنظمة مصممة لتعمل بشكل مستقل أو معاً، في التصادمات الأمامية.

اعتماداً على شدة التأثير، يمكن للنظام أن يسبب:

- انسداد حزام الأمان؛
- شدادة بكرة حزام الأمان (التي تعمل على تصحيح ارتخاء الحزام).

محدد القوة

عندما يبلغ التصام قوة معينة، يعمل هذا النظام على الحد من قوة الحزام الواقعة على الجسم.

الشدادات الجانبية لأحزمة الأمان

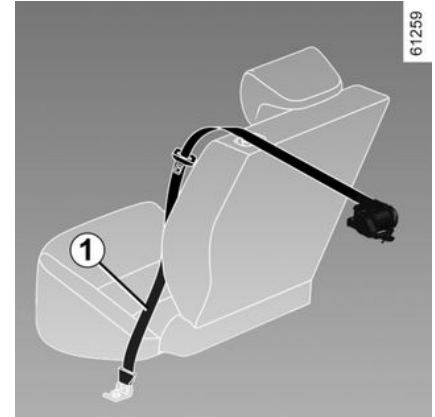

تتيح الشدادات تثبيت الراكب في مقعده، والتصاق الحزام بالجسم وبالتالي زيادة فعاليته.

أثناء تشغيل الإشعال، وبعد وقوع تصادم أمامي قوي وبناءً على قوة التصادم، يمكن للنظام تحرير آلية شد بكرة القصور الذاتي بحزام الأمان 1 التي تقوم بسحب الحزام على الفور.



- بعد التعرض لحادث، يتعين عليك فحص جميع وسائل الحماية.
- لا يجوز على الإطلاق

التدخل في أي جزء من النظام (شدادات، airbags، أجهزة كمبيوتر، مجموعة أسلاك) أو إعادة استعماله على سيارة أخرى حتى ولو من الموديل ذاته.

- لا يجوز لأحد غير الفنيين المتخصصين بشبكة الشركة العمل في airbags، وبخلاف ذلك قد يعمل النظام فجأة، مما يؤدي إلى التعرض لإصابة.

- يجب ألا يتم ضبط الخصائص الكهربائية للمشعل إلا من قبل اختصاصيين يستخدمون معدات ملائمة.

- عند تجهيز السيارة، اتصل بوكيل معتمد للتخلص من مولد الغاز للشدادات و airbags.

وسائل الحماية الجانبية

Airbag الجانب

(حسب طراز السيارة)

هي بمثابة airbag تم تجهيز المقاعد الأمامية بها، وهي تنتفخ على جانب المقعد (جهة الباب) لحماية الراكب عند وقوع تصادم جانبي عنيف.

الستارة Airbag

هذه airbag مثبتة (حسب السيارة) على الجوانب العلوية للسيارة - حيث تنتفخ على طول النوافذ الجانبية للأبواب الأمامية والخلفية لحماية الراكب عند وقوع تصادم جانبي عنيف.

التحذيرات

جميع التحذيرات اللاحقة هدفها ضمان عدم عرقلة **airbag** بأي شكل من الأشكال عند النفخ، وأيضاً لتفادي الإصابات الخطيرة المباشرة الناتجة عن الاصطدام به عند نفخها.



تحذيرات فيما يتعلق بالسائق **airbag**

- لا تجر تعديلات على عجلة القيادة أو الحلية.
- لا تقم بتغطية صرة عجلة القيادة تحت أي ظرف من الظروف.
- لا تقم بتثبيت أي أغراض (شارة، شعار، ساعة، قاعدة هاتف، وما إلى ذلك) على صرة عجلة القيادة.
- لا يجوز فك عجلة التوجيه (إلا من قبل الطاقم المؤهل لدى شبكة الشركة).
- لا تجلس بالقرب من عجلة التوجيه: اجلس مع ثني ذراعك قليلاً (راجع "ضبط وضع القيادة الخاص بك" ← 48). وتضمن مجالاً كافياً لانتفاخ سليم وفعالية قصوى للكيس الهوائي.

تحذيرات فيما يتعلق بالراكب **airbag**

- لا تقم بتركيب أية أغراض (دبوس، شعار، ساعة، حامل هاتف، وما إلى ذلك) أو تثبيتها على لوحة العدادات بالقرب من **airbag**.
- لا تضع أي فاصل بين اللوحة والراكب (حيوان، مظلة، عصا، علب، وما إلى ذلك).
- يجب ألا يضع الراكب قدميه على لوحة التابلوه أو على المقعد لأن هذه الأوضاع المختلفة قد تسبب إصابات خطيرة. بشكل عام، يتعين إبقاء كل أجزاء الجسم (الركبتين، اليدين، الرأس...) بعيدة عن لوحة القيادة.
- أعد تشغيل التجهيزات التكميلية حزام أمان الراكب الأمامي فور خلع مقعد الطفل، لتأمين حماية الراكب في حالة وقوع تصادم.
- يجب عدم تركيب مقعد الأطفال عكس اتجاه السير على مقعد الراكب الأمامي ما لم يتم إلغاء تنشيط أنظمة التثبيت الإضافية ← 62.



- وقوع تصادم جانبي يؤثر على الجزء الأمامي أو الخلفي من السيارة؛
- وقوع تصادم أمامي، أسفل مؤخرة شاحنة؛
- وقوع تصادم أمامي في عائق بزوايا حادة؛
- ...

الشدادات أو **airbags** قد يتم تشغيلها بواسطة:

- تأثير تحت السيارة (مثل الرصيف)؛
- الحفرات على الطرق؛
- السقوط أو الهبوط الحاد؛
- الحصى؛
- ...



الشدادات أو **airbags** قد لا يتم تشغيلها بواسطة:

- تصادم خلفي، مهما كانت شدته؛
- في حال انقلاب السيارة؛
- ...

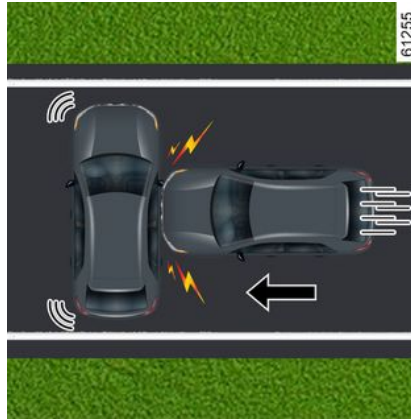

عند حدوث تصادم جانبي مع سيارة أخرى من نفس الفئة أو من فئة أعلى، بسرعة تصادم تساوي 50 كم/ساعة أو أكبر.

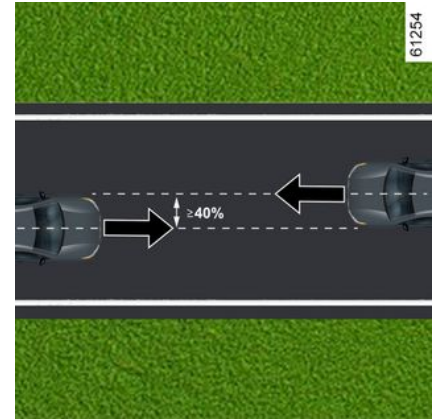

عند حدوث تصادم أمامي مع سيارة أخرى من نفس الفئة أو من فئة أعلى، بمنطقة تصادم تساوي 40% أو أكثر، حيث تتساوى فيها سرعة كلتا السيارتين أو تكون أكبر من 40 كم/ساعة.

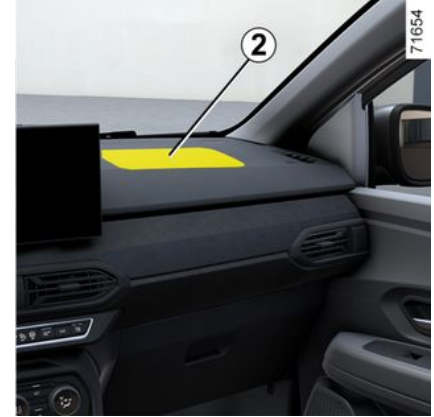

يتم تركيبها في جانبي السائق والراكب.

يُشار إلى وجود هذا الجهاز من خلال كلمة "Airbag" على عجلة القيادة، ولوحة العدادات (في منطقة 2 airbag)، وحسب للسيارة، ملصق على الجزء السفلي من الزجاج الأمامي.

يتكون كل نظام airbag من:

- يتم تركيب airbag ومولد غاز على عجلة القيادة للسائق وفي لوحة العدادات للراكب؛
- وحدة إلكترونية لمراقبة النظام المتحكم بجهاز الإشعال الكهربائي لمولد الغاز؛

- ضوء تحذير  أحادي على لوحة أجهزة القياس.

- أجهزة الاستشعار عن بُعد (حسب موديل السيارة).

خلال في التشغيل

سبب ضوء التحذير هذا عند بدء تشغيل المحرك ثم ينطفئ بعد ثلاثة ثوانٍ تقريبًا. أما إذا لم يضيء عند بدء تشغيل الإشعال أو إذا ظل مضيئًا، فهذا يعني وجود عطل في النظام. استشر أحد وكلاء الماركة في أقرب وقت؛ فأي تأخير قد يؤدي إلى فقدان فعالية الحماية.

61253

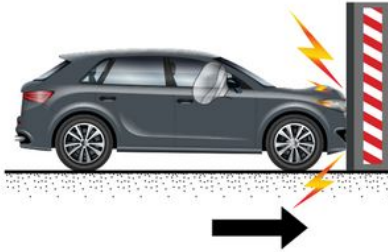

تؤدي الحالات التالية إلى تشغيل الشدادات أو airbags.

عند حدوث تصادم أمامي بسطح صلب (غير قابل للإسقاط) بسرعة تصادم تساوي 25 كم/ساعة أو أكبر.

يستخدم نظام airbag طريقة إشعالية. ويفسر ذلك سبب الحرارة التي تنتشئ أثناء نفخ الوسادة الهوائية، والدخان الذي يتصاعد (ليست هذه إشارة إلى بداية حريق)، كما يؤدي إلى ضوضاء قوية. فقد يؤدي نفخ airbag إلى الإصابة بجروح على سطح الجلد أو مشكلات أخرى.



61252

العمل

لا يعمل النظام إلا بعد تشغيل الإشعال.

عند حدوث تصادم أمامي شديد، يتم نفخ airbag بسرعة، وهذا يسمح بامتصاص اصطدام رأس السائق وصدرة بالمقود أو اصطدام الراكب باللوحة الأمامية. ثم يفرغ الهواء منها في الحال بعد الصدمة من أجل تجنب أي عائق يحول دون مغادرة السيارة.

الشدادات

أجهزة تثبيت تكميلية لأحزمة الأمان الأمامية

تبعاً لطراز السيارة، يمكن أن يكون مكوناً من:

- شدادات بكرة لف حزام الأمان؛
- محددات قوة حزام الصدر؛
- **airbags** السائق والراكب الأمامي.

هذه الأنظمة مصممة لتعمل بشكل مستقل أو معاً، في التصادمات الأمامية.

اعتماداً على شدة التأثير، يمكن للنظام أن يسبب:

- انسداد حزام الأمان؛
- شدادة بكرة حزام الأمان التي تعمل على تصحيح ارتخاء الحزام؛
- الـ **airbag** ومحدد القوة.

محدد القوة

عندما يبلغ التصام قوة معينة، يعمل هذا النظام على الحد من قوة الحزام الواقعة على الجسم.

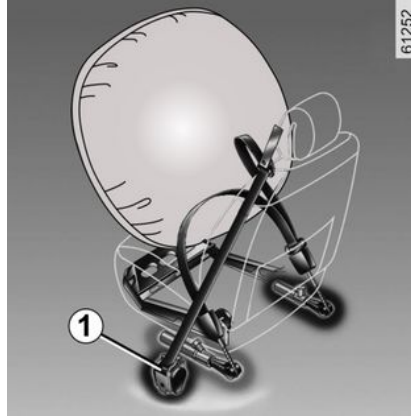

تتيح الشدادات تثبيت الراكب في مقعده، والتصاق الحزام بالجسم وبالتالي زيادة فعاليته.

بينما الإشعال مشغل وفي حالة وقوع تصادم أمامي شديد يمكن أن ينطلق النظام تبعاً لقوة التصادم:

- شدادات بكرة القصور الذاتي لحزام الأمان 1 التي تسحب حزام الأمان فوراً.



- بعد التعرض لحادث، يتعين عليك فحص جميع وسائل الحماية.
- لا يجوز على الإطلاق إجراء

أي عملية في أي جزء من أجزاء النظام (**airbag**، الوحدات الإلكترونية، الأسلاك)

ويجب عدم إعادة استخدام أي مكون من مكونات النظام على سيارة أخرى حتى ولو من الطراز نفسه.

- لتجنب التشغيل المبكر للنظام الذي قد يتسبب في حدوث إصابة، يُسمح فقط للفنيين المؤهلين بالشبكة بالعمل على أساليب التقييد بالإضافة إلى حزام الأمان الأمامي.

- يجب ألا يتم ضبط الخصائص الكهربائية للمشغل إلا من قبل اختصاصيين يستخدمون معدات ملائمة.

- عند تكهين السيارة، اتصل بوكيل معتمد للتخلص من مولد الغاز للشدادات و **airbags**.



- يجب عدم إجراء أي تعديل على مكونات نظام التثبيت المجهزة أصلاً (أحزمة الأمان والمقاعد وعناصر تثبيتها). في حالات خاصة (على سبيل المثال، تركيب مقعد طفل)، يُرجى استشارة أحد الوكلاء المعتمدين.
- لا تستخدم أية أغراض قد تتسبب في ارتخاء الأحزمة (مثلاً: مشبك غسيل، دبوس، إلخ)، وإذا كان الحزام مرتخياً عند ربطه، فقد يؤدي ذلك إلى إصابات خطيرة في حالة وقوع حادث.
- لا تدع شريط حزام الكتف يمر تحت ذراعك أو خلف ظهرك أبداً.
- لا تستعمل الحزام لأكثر من شخص واحد في نفس الوقت ولا تربط الحزام حول رضيع أو طفل جالس على حرك.
- يجب ألا يُلف الحزام.
- بعد وقوع حادث، يجب فحص أحزمة الأمان واستبدالها عند الضرورة. كذلك، استبدل حزامك إذا ساءت حالته.
- عند إعادة مقعد الكنب الخلفية إلى مكانه، تأكد من وضع أحزمة الأمان والأبازيم بشكل صحيح، بحيث يمكن استخدامها بشكل سليم.
- تأكد من إدخال لسان الحزام في علبة التعشيق المناسبة.
- تأكد من عدم وضع أي شيء في منطقة علبة قفل الحزام حتى لا يعوق عمله.
- تأكد من أن مزلاج حزام الأمان مُركَّب على النحو الصحيح (لبنبغي ألا يكون بعيداً وغير ظاهر أو معاق أو مسطح من قبل أشخاص أو أشياء).



تأكد من الوضعية الصحيحة
والتشغيل السليم لأحزمة الأمان
الخلفية بعد كل تحريك للكنبة
الخلفية.



الأحزمة الخلفية

أحزمة المقاعد الخلفية 8

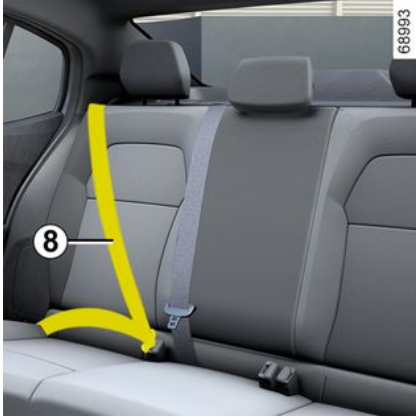

يتم تأمين القفل وتحرير القفل والضبط بنفس الطريقة المتبعة للحزام الأمامي.

عندما تكون سرعة السيارة أقل من 20 كم/ساعة

تقريبًا، يظهر ضوء التحذير  على الشاشة المركزية إذا كان المقعد مشغولًا وحزام الأمان غير مربوط. يكون مصحوبًا بالرسم 7 الذي يظهر لمدة 60 ثانية تقريبًا في كل مرة يتم فيها ربط أو فك أحزمة أمان المقاعد.

عندما تصل سرعة السيارة أو تتجاوز 20 كم/ساعة، إذا كان أحد أحزمة أمان المقاعد غير مربوط أو أصبح غير مربوط في أثناء الرحلة:

– يومض مصباح التحذير  على الشاشة المركزية؛



– يصدر صوت صفير خلال 120 ثانية تقريبًا؛

– يتم عرض الرسم 7 لمدة 180 ثانية تقريبًا ويظهر رمز المقعد المعني إلى اللون الأحمر.

تأكد دائمًا من ربط الركاب لأحزمة الأمان بشكل صحيح وأن عدد أحزمة الأمان المُشار إليها بأنها مربوطة يتطابق مع عدد المقاعد المشغولة.

ملاحظة: في بعض الحالات، يتسبب وضع شيء ما على المقاعد في تشغيل التحذيرات.

عند إغلاق الأبواب، يتم عرض الرسم 7 على لوحة أجهزة القياس لمدة 60 ثانية تقريبًا عند تشغيل إشعال السيارة. يُعلم ذلك السائق بحالة ربط كل من أحزمة أمان المقاعد في كل مرة:

– يتم فتح الأبواب أثناء القيادة (سرعة السيارة فوق الصفر)؛

– تم ربط حزام المقعد أو لم يتم ربطه.

فهم الرسومات 7:

- الرمز باللون الأخضر: حزام الأمان مثبت؛
- يضيء الرمز باللون الأحمر: إذا كان المقعد مشغولًا وحزام الأمان غير مربوط؛
- الرمز باللون الرمادي: المقعد غير مشغول.

عند إغلاق الأبواب، يظهر ضوء التحذير على الشاشة

المركزية  عند تشغيل المحرك وإذا كانت أحزمة الأمان لدى السائق و/أو الراكب غير مربوطة (إذا كان مقعد الراكب مشغولًا).

عند إغلاق الأبواب، يظهر ضوء التحذير على الشاشة



المركزية عند تشغيل المحرك وإذا كانت أحزمة الأمان لدى السائق وإو الراكب غير مربوطة (إذا كان مقعد الراكب مشغولاً).

عندما تكون سرعة السيارة أقل من 20 كم/ساعة



تقريباً، يظهر ضوء التحذير على الشاشة المركزية إذا كان المقعد مشغولاً وحزام الأمان غير مربوط. يكون مصحوباً بالرسم 6 الذي يظهر لمدة 60 ثانية تقريباً في كل مرة يتم فيها ربط أو فك أحزمة أمان المقاعد.

عندما تصل سرعة السيارة أو تتجاوز 20 كم/ساعة، إذا كان أحد أحزمة أمان المقاعد غير مربوط أو أصبح غير مربوط في أثناء الرحلة:

– يومض مصباح التحذير على الشاشة المركزية؛

و

– يصدر صوت صفير خلال 120 ثانية تقريباً؛

و

– يتم عرض الرسم 6 لمدة 180 ثانية تقريباً



ويظهر رمز المقعد المعني .

تأكد دائماً من ربط الراكب لأحزمة الأمان بشكل صحيح وأن عدد أحزمة الأمان المُشار إليها بأنها مربوطة يتطابق مع عدد المقاعد المشغولة.

ملاحظة: في بعض الحالات، يتسبب وضع شيء ما على المقاعد في تشغيل التحذيرات.

تحذير للتذكير بربط حزامي المقعدين الأمامي والخلفي



ضوء التحذير هذا يظهر على الشاشة المركزية A عند تشغيل الإشعال في السيارة وإذا كان حزام (أحزمة) الأمان لدى السائق أو الراكب الأمامي غير مربوط (إذا كان مقعد الراكب مشغولاً).

عند إغلاق الأبواب، يتم عرض الرسم 6 على لوحة أجهزة القياس لمدة 60 ثانية تقريباً عند تشغيل إشعال السيارة. يُعلم ذلك السائق بحالة ربط كل من أحزمة أمان المقاعد في كل مرة:

– يتم فتح الأبواب أثناء القيادة (سرعة السيارة فوق الصفر)؛

– تم ربط حزام المقعد أو لم يتم ربطه.

فهم الرسومات 6:

– حزام الأمان مثبت؛



– مقعد مشغول وحزام الأمان غير مثبت؛



–

– المقعد غير مشغول.



أحزمة الأمان

لضمان سلامتكم، ينبغي ربط أحزمة الأمان في كل تنقلاتكم كما يجب التقيد بالقوانين المحلية للبلد الذي تتواجدون فيه.

قبل إدارة المحرك، قم أولاً بضبط وضع القيادة ثم قم بضبط حزام الأمان لجميع الركاب للحصول على أفضل حماية.

ضبط وضع القيادة

– اجلس جيداً في مقعدك (بعد خلع معطفك أو سترتك، إلخ). هذا الأمر ضروري لضمان وضع ظهرك بشكل صحيح؛

– اضبط المسافة بين المقعد والدواسات. يجب ضبط المقعد نحو الخلف إلى أبعد مسافة ممكنة تنتج لك الضغط الكامل على الدواسات. كما يجب ضبط مسند الظهر بحيث يبقى الذراعان مثنيين قليلاً؛

– اضبط وضع مسند الرأس الخاص بك. للحصول على أقصى درجة من الأمان، يجب أن تكون المسافة بين الرأس ومسند الرأس أقل ما يمكن؛

– اضبط ارتفاع المقعد بحيث يتيح لك هذا الضبط تحديد موضع المقعد الذي يوفر لك أفضل رؤية ممكنة؛

– اضبط وضع عجلة القيادة.

تأكد من تأمين الكنب الخلفية ← 48

في موضعها بطريقة صحيحة حتى تعمل أحزمة أمان المقاعد الخلفية

بطريقة صحيحة.

أحزمة الأمان غير المضبوطة جيداً أو الملتوية قد تتسبب في إصابات عند وقوع حادث.



استخدم حزام أمان واحد للشخص

الواحد، سواء كان طفلاً أو شخصاً بالغاً.

يجب على النساء الحوامل أيضاً أن يربطن

الحزام في هذه الحالة، تأكد أن شريط حزام

الحوض لا يضغط بقوة على أسفل البطن مع

عدم إحداث ارتخاء إضافي.

ضبط أحزمة الأمان



لضمان تعديل أحزمة المقاعد وتثبيتها بشكل صحيح في جميع المقاعد:

– اضبط المقاعد (وضع المقعد وزاوية مسند الظهر إذا كان متاحاً)؛

– اسند ظهرك جيداً على مسند الظهر؛

– حرك حزام الكتف 1 إلى أقرب ما يمكن من قاعدة العنق دون أن يستقر عليه فعلياً (إذا لزم الأمر، اضبط ارتفاع حزام المقعد إذا أمكن ذلك) وتأكد من أن حزام الكتف 1 ملاصق للكتف؛

– ثبت حزام الأمان 2 بحيث يكون مفروداً على الفخذين وعلى الحوض.

يجب ارتداء حزام الأمان بالقرب من الجسم قدر الإمكان. على سبيل المثال، تجنب ارتداء الملابس السمكية جداً، والأشياء التي قد تعترض الطريق، وما إلى ذلك).

تأمين القفل

اسحب شريط حزام الصدر ببطء و برفق وتأكد من تعشيق الإبزيم 3 في العلبة 5 (تحقق من تأمين القفل بشد الإبزيم 3).

إذا تم احتجاز الحزام، فأمسكه من الخلف واسحبه من جديد.

إذا كان حزامك محتجز تماماً، اسحب الحزام بتمهل، لكن بقوة، لإخراجه بمقدار 3 سم تقريباً. دعه يلتف من جديد ثم اسحبه مرة أخرى.

إذا استمرت المشكلة، فاستشر وكيل الماركة.

تحرير القفل

اضغط على الزر 4 فيلتف حزام المقعد من جديد بواسطة بكرة لف. اصطحبه.

ضوء كمنترول تحذير عدم ربط الحزام

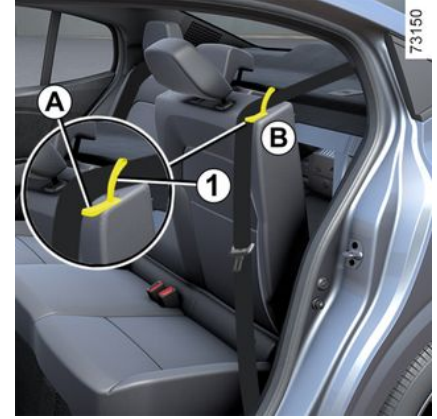

لطي مسند الظهر

تأكد من تقديم المقاعد الأمامية بما يكفي.

اخفض مسند الرأس الأوسط إلى أقصى حد له.

تأكد من فك جميع أحزمة الأمان ووضعها في أماكنها المخصصة لها **A**.

اسحب اللسان **1** وخفض مسند الظهر **B**.

قبل تحريك مسند الظهر، ضع حزام الأمان **A** لتجنب تلفه.



تبعاً لطرز السيارة، لتحرير قفل مقعد الكنبة **C**، اسحب الألسنة في نفس الوقت **1** لتحرير القفل من الداخل.

إعادة تركيب مسند الظهر، قم بالعملية السابقة بترتيب عكسي للخطوات.

أعد تركيب مسند الظهر وقم بتثبيتته على دعامته.

من أجل سلامتك، قم بإجراء أوضاع الضبط والسيارة متوقفة تماماً.



أثناء تركيب مسند الظهر في مكانه، تحقق من تأمين قفل مسند الظهر جيداً. في حالة استخدام كسوة للمقاعد، احرص على ألا تعيق غلق مزلاج مسند الظهر. تحقق من وضع الأحزمة بشكل صحيح. أعد ضبط وضعية مساند الرأس.



عند محاولات تحريك المقاعد الخلفية، تأكد من عدم وجود شيء يعوق التثبيت (جزء من الجسد، أو حيوان، أو حصى، أو قطعة قماش، أو لعب أو ما إلى ذلك).

مخدع الرأس الخلفي

2

61287

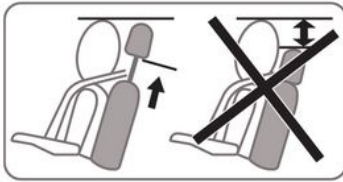

الوضع الأدنى لمسند الرأس (الوضع C) مخصص للتخزين فقط: لا تجلس في هذه الوضعية إذا كان المقعد مشغولاً.



مخدع الرأس هو عنصر من عناصر الأمان، فاحرص على وجوده وضبطه بشكل سليم

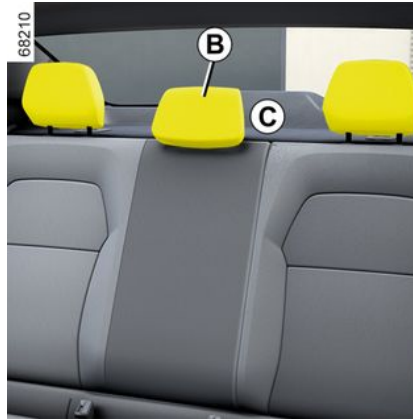

مسند الرأس في وضع الاستخدام B (حسب طراز السيارة)

ارفع مسند الرأس بالكامل حتى ينغلق. تأكد من تأمين القفل جيداً.

وضع التخزين لمسند الرأس B (حسب طراز السيارة)

اضغط على الزر 1 ثم اخفض مخدع الرأس تمامًا.

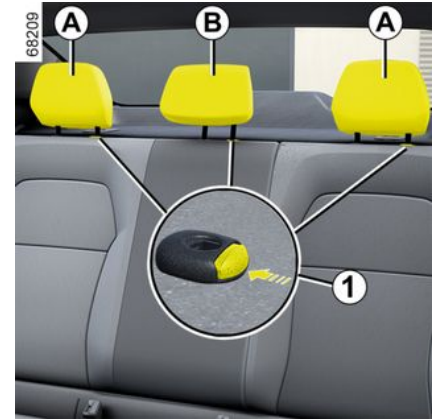

خلع مساند الرأس A أو B

ارفع رأس المقعد إلى الحد الأقصى، ثم اضغط على الزر 1 وأخرج رأس المقعد.

ضبط ارتفاع مسند الرأس B (حسب طراز السيارة)

اضغط على الزر 1 واجعل مخدع الرأس ينزلق في نفس الوقت حتى يصل إلى الارتفاع المطلوب.

إعادة تركيب مساند الرأس A أو B

أدخل رأس المقعد في غمدها، اضغط على الزر 1، أنزل رأس المقعد ثم تأكد من قفلها.

المقاعد الأمامية

المقاعد المدفأة

(حسب طراز السيارة)

اشتعال على:

- يؤدي الضغط الأول على المفتاح 4 للمقعد المعني إلى تنشيط نظام التدفئة بأقصى طاقة. يضيء كل من مصابيح التحذير المدمجة على المفتاح ؛
- تُقلل الضغط لمدة ثانية من التدفئة لتصل إلى أدنى قدرة. يضيء ضوء تحذير مدمج واحد؛
- وتؤدي الضغط الثالثة إلى إيقاف تشغيل التدفئة. يقوم النظام تلقائيًا بتنظيم درجة حرارة المقعد. عند تفعيله، سيحدد ما إذا كانت تدفئة المقعد ضرورية أم لا.

من أجل سلامتك، قم بإجراء
أوضاع الضبط والسيارة متوقفة
تمامًا.



لتفادي التقليل من فاعلية أحزمة
الأمان، ننصح بعدم إمالة مساند الظهر بشكل
كبير للخلف.

يجب عدم وضع أي شيء على الأرضية (في
الحيز الموجود أمام السائق)، ففي حالات
مناورات الكبح المفاجئ للتوقف، قد تنزلق هذه
الأشياء أسفل الدواسات وتعوق استخدامها.

بعد إجراء التعديلات، تأكد من
إحكام تثبيت مساند ظهر المقعد في
مواضعها.



مخدع الرأس الأمامي

لخلع مخدع الرأس A

2

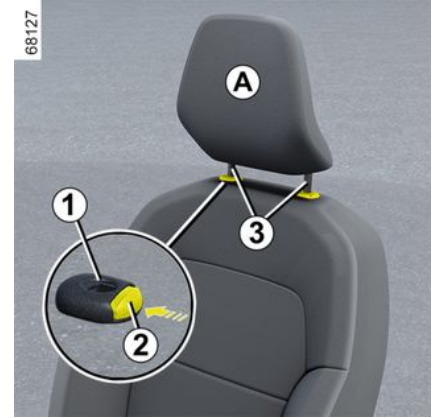

اسحب مخدع الرأس نحو الأعلى حتى يصل إلى الارتفاع المرغوب. تأكد من تأمين القفل جيدا.

لخفض مخدع الرأس

اضغط على زر 2 وقم بإزالة مسند الرأس حتى وصوله للارتفاع المطلوب. تأكد من تأمين القفل جيدا.

لخلع مخدع الرأس

أرفعه إلى وضعه الأعلى (قم بإمالة مسند الظهر للخلف إذا لزم الأمر). اضغط على الزر 2 ثم اسحب مسند الرأس حتى فصله عن المقعد.

إعادة مخدع الرأس إلى مكانه

تأكد من نظافة قضيب مسند الرأس 3.

أدخل قضيب مسند الرأس في موضعيهما 1 (قم بإمالة مسند الظهر للخلف إذا لزم الأمر). أدخل مسند الرأس حتى ينغلق ثم قم بالضغط على الزر 2 للضغط بما يتناسب مع الارتفاع المطلوب. تأكد من قفل كل قضيب 3 في مسند ظهر المقعد.

61287



المقاعد الأمامية

الإعدادات



لتقديم أو إرجاع المقعد

ارفع المقبض وامسكه 1 لتحرير قفل المقعد. عند الوصول للوضع المرغوب، اترك المقبض وتأكد من تأمين قفله جيدا.

لرفع أو خفض وسادة جلوس المقعد

(حسب طراز السيارة)

حرك الذراع 2 أكثر من مرة إذا لزم الأمر للأعلى أو للأسفل حتى الوصول إلى الوضع المطلوب.

لإمالة مسند الظهر

ارفع المقبض 3 وقم بإمالة مسند الظهر حتى الوضع المرغوب. عند الوصول للوضع المرغوب، اترك المقبض وتأكد من تأمين قفله جيدا.

⚠

مخدع الرأس هو عنصر من عناصر الأمان، فاحرص على وجوده وضبطه بشكل سليم يجب أن يكون أعلى مسند الرأس أقرب ما يكون من أعلى رأس الراكب. يجب أن تكون المسافة بين رأسك والمقطع A أقل ما يمكن.

عناصر الأبواب والفتح

للغلق



اخفض باب صندوق الأمتعة، أولاً باستخدام المقبض الداخلي **14** إذا كانت السيارة مجهزة به.

عناصر الأبواب والفتح

للتعطيل: مع جعل السيارة في حالة الإيقاف وجعل المحرك في وضع التشغيل، اضغط على المفتاح 11 حتى تسمع صوت التنبيه مرتين.

خلل في التشغيل

إذا لاحظت وجود خلل بالتشغيل (عدم تأمين القفل أوتوماتيكياً)، فتتحقق أولاً من الغلق الجيد لكل الأبواب. فإذا وجدت أنها مغلقة جيداً وما زالت المشكلة موجودة، قم بالاتصال بأحد وكلاء الماركة.

تأكد أيضاً أنه لم يتم إبطال فاعلية تأمين القفل عن طريق الخطأ إذا كان ذلك هو الحال أعد التفعيل.

مسؤولية السائق

إذا قررت السير والأبواب مؤمنة القفل، فاعلم أن هذا سوف يعيق دخول رجال الإسعاف لمقصورة الركاب في حالة الطوارئ.

صندوق الأمتعة

للفتح قليلاً

التحكم الكهربائي

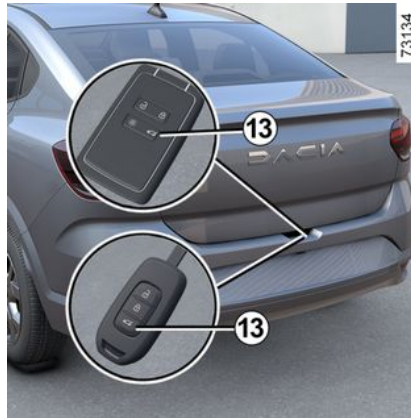

وفقاً لطراز السيارة، عندما تكون الأبواب مفتوحة، اضغط على زر 12 أو زر 13 (على المفتاح أو البطاقة)، وسيتم فتح باب صندوق الأمتعة أوتوماتيكياً.

ملاحظة: احرص على التأكد من وجود مساحة كافية حول باب صندوق الأمتعة قبل فتحه.

ملاحظة: في ظروف البرد القارس، قد لا تعمل خاصية الفتح التلقائي إذا كانت حواجز الباب الخلفي مُجمّدة.

عند فتح/غلق باب صندوق الأمتعة ،
تأكد من عدم وجود شيء يعوق
المنارة.

عند فتح باب صندوق الأمتعة ، تأكد
من عدم وجود أي شخص بالقرب
من الأجزاء المتحركة.
خطر التعرض للإصابات

لضمان السلامة لا يجب القيام بفتح/
غلق الأبواب إلا عندما تكون
السيارة متوقفة. خطر التعرض
للإصابات

يحظر إرفاق أي جهاز حمل (حاملة
درجات، صندوق شحن، إلخ)
يرتكز على باب صندوق الأمتعة.
ولتركيب جهاز حمل بمركبتك،
يرجى الاتصال بالوكيل المعتمد.



تبعاً لطرز السيارة، يتيح في نفس الوقت تأمين أقفال الأبواب الأربعة وقفل غطاء صندوق الأمتعة. قم بتأمين أو تحرير أقفال الأبواب بالضغط على المفتاح **11**.

إذا كان أحد المنافذ (باب أو صندوق الأمتعة) مفتوحاً أو غير مغلق جيداً، فيتم تشغيل/تحرير قفل المنافذ بسرعة.

في حالة نقل بعض الأشياء وصندوق الأمتعة مفتوح، يمكنك مع هذا تأمين قفل الأبواب الأخرى: المحرك متوقف، اضغط مع الاستمرار على المفتاح **11** لأكثر من خمس ثوانٍ لتأمين الأبواب الأخرى.

ضوء كنترول حالة تأمين قفل المنافذ

(حسب طراز السيارة)

بينما الإشعاع مشغل، يخبرك ضوء الكنترول المدمج في الزر **11** عن حالة تأمين قفل المنافذ:

– عندما يضيء ضوء التحذير، يتم قفل الأبواب وباب حيز الأمتعة؛
– إذا كان ضوء المؤشر مغلقاً، يتم إلغاء قفل الأبواب والباب الخلفي.
عند تأمين قفل الأبواب، يبقى ضوء الكنترول مضيئاً ثم ينطفئ.

قفل العناصر المفتوحة بدون البطاقة أو المفتاح

على سبيل المثال، في حالة البطارية غير المشحونة أو تعطل البطاقة أو المفتاح بشكلٍ مؤقت، الخ.

أثناء إيقاف تشغيل المحرك وفتح الباب أو باب صندوق الأمتعة، اضغط مع الاستمرار على المفتاح **11** لأكثر من خمس ثوانٍ.

عند غلق الباب، يتم تأمين قفل جميع المنافذ الأخرى.

لا يمكن فتح السيارة من الخارج إلا باستخدام البطاقة في منطقة وصول السيارة أو باستخدام المفتاح.

لا تترك السيارة أبداً والمفتاح أو البطاقة بداخلها.



تأمين أقفال المنافذ أو توماتيكياً أثناء السير

فكرة العمل



عند إدارة المحرك، يتم قفل الأبواب أو توماتيكياً بواسطة النظام عند بلوغ سرعة (10 كم/ساعة) تقريباً.

يتم تحرير القفل:

– عن طريق الضغط على مفتاح إلغاء القفل للباب **11**؛

– أثناء توقف السيارة، عن طريق فتح الباب الأمامي من داخل السيارة.

ملاحظة: إذا كان الباب مفتوحاً/مغلقاً، فسيتم تأمين قفله تلقائياً مجدداً عندما تبلغ سرعة السيارة حوالي 10 كم/ساعة.

تنشيط/إلغاء تنشيط الوظيفة

لتنشيطه: عندما تكون السيارة متوقفة والمحرك دائر، اضغط على المفتاح **11** حتى تصدر أصوات تنبيه.

عناصر الأبواب والفتح

2

- أدخل طرف المفتاح 5 في التجويف 6 في الجزء السفلي من الغطاء B على باب السائق؛
 - حركه لأعلى لإزالة الغطاء B؛
 - أدخل المفتاح 5 في القفل الخاص بباب السائق، وأقفله أو افتحه.
- بمجرد دخولك السيارة، أعد المفتاح إلى غلافه الخاص في البطاقة.

السيارات المزودة بمفتاح ووحدة تحكم عن بُعد

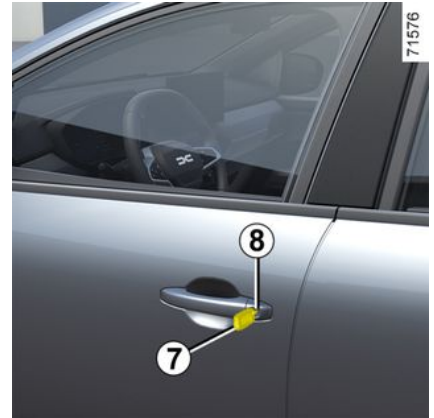

استعمال المفتاح

- أدخل المفتاح 7 في القفل الخاص بباب السائق 8، وأقفل وافتح.

التأمين اليدوي لأقفال الأبواب



بينما الباب مفتوح، قم بلف البرغي 9 (باستخدام طرف المفتاح) وأغلق الباب.

هذا يعني أن الباب يُغلق بعد ذلك من الخارج. قد لا تُفتح الأبواب إلا من داخل السيارة أو بواسطة المفتاح في باب السائق.



من الداخل

(حسب طراز السيارة)

اضغط على الزر 10 للقفل أو ارفع الزر 10 لإلغاء القفل.

مسؤولية السائق

إذا قررت السير والأبواب مؤمنة القفل، فاعلم أن هذا سوف يعيق دخول رجال الإسعاف لمقصورة الركاب في حالة الطوارئ.





مسؤولية السائق أثناء صف
السيارة أو إيقافها
لا تترك أبداً سيارتك وبداخلها
حيوان، أو طفل، أو شخص بالغ لا
يمكنه الاعتماد على نفسه بقدرٍ كافٍ، حتى ولو
لفترة قصيرة.

في الواقع، قد يتعرض هؤلاء لخطر أو قد
يُعرضوا آخرين لخطر مثلاً بتشغيل المحرك أو
بتفعيل تجهيزات كالتوافذ الكهربائية أو أيضاً
بتأمين قفل الأبواب.
علاوة على ذلك، اعلم أن في أوقات الحر و/أو
الأوقات المشمسة، ترتفع درجة الحرارة الداخلية
لمقصورة الركاب سريعاً.
خطر التعرض للموت أو لإصابات خطيرة.

فتح، وغلِق عناصر الفتح والأبواب

إذا كان جهاز التحكم عن بُعد أو البطاقة لا تعمل،
حسب موديل السيارة

في بعض الحالات، قد لا يعمل جهاز التحكم عن بُعد
بواسطة التردد اللاسلكي أو البطاقة:

- البطاقة أو بطارية جهاز التحكم عن بُعد الذي
يعمل بالتردد اللاسلكي تالفة أو فارغة من الشحن، أو
أن بطارية السيارة نفدت، أو ما إلى ذلك.
- استخدام أجهزة تعمل على نفس التردد الخاص
بالبطاقة (هاتف جوال، وما إلى ذلك).
- وجود السيارة في منطقة إشعاعات
كهرومغناطيسية قوية.

يمكن حينئذ:

- لاستخدام وحدة التحكم عن بُعد التي تعمل بالتردد
اللاسلكي أو مفتاح الطوارئ المدمج في البطاقة
(حسب السيارة) لإلغاء قفل باب السائق؛
- لفتح كل الأبواب يدوياً؛
- لاستخدام التحكم في قفل/فتح الباب الداخلي؛

المفتاح المدمج في البطاقة

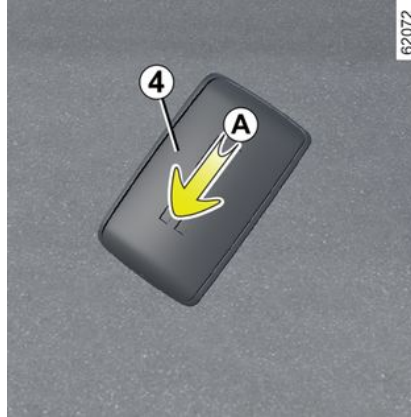

يُستخدم المفتاح المدمج 5 لفتح أو إلغاء قفل الباب
الأمامي الأيسر إذا كانت البطاقة لا تعمل.

الوصول إلى المفتاح 5

مرّر الغلاف الخلفي 4 إلى أسفل مع الضغط على
المنطقة A.



استخدام المفتاح المدمج في البطاقة

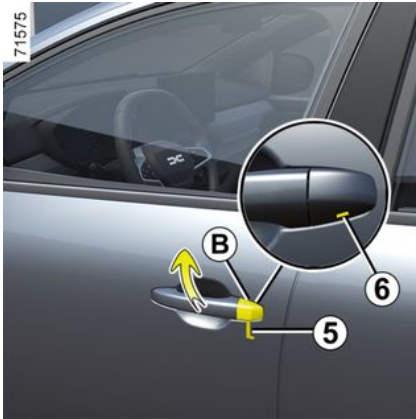

فتح وغلق الأبواب

الفتح من الخارج

2



1 عندما تكون الأبواب مفتوحة، ضع يدك تحت المقبض واسحبه نحوك ← 39.

الفتح من الداخل



اسحب المقبض 2.

لضمان السلامة لا يجب القيام بفتح/ غلق الأبواب إلا عندما تكون السيارة متوقفة.



إنذار صوتي: تذكير بإضاءة المصابيح

عند فتح باب السائق، يصدر إنذار صوتي ليشير إلى أن الأنوار ما زالت مضاءة في حين أن المحرك مطفأ.

إنذار صوتي بنسيان غلق الباب أو حجيرة الأمتعة

حسب طراز السيارة، هذا الإنذار يتعلق بباب السائق أو بكل المنافذ.

أثناء توقف السيارة، إذا كان أحد المنافذ مفتوحاً أو مغلق



بشكل غير صحيح، سيضيء ضوء الكنترول عند السير، وبمجرد أن تصل سرعة السيارة إلى حوالي

20 كم/ساعة، يضيء مصباح التحذير مصحوباً بإشارة صوتية.

حالة خاصة

تبعاً لطراز السيارة، تتوقف الملحقات (راديو...) عن العمل سواء عند إيقاف المحرك أو عند تأمين قفل الأبواب.

من أجل سلامة الأطفال



لجعل فتح الأبواب الخلفية من الداخل غير ممكن، انقل الذراع 3 لكل باب وتحقق من الداخل من تأمين قفل الأبواب جيداً.

26913



التدابير الاحترازية المتعلقة
البطاريات:

– احتفظ بالبطاريات (الجديدة أو
المستعملة) بعيدًا عن متناول أيدي الأطفال؛
– لا تبتلع البطاريات؛

مخاطر التعرض للحروق الكيميائية التي قد
تكون قاتلة.

– عند ابتلاعها أو إدخالها في أي جزء من
أجزاء الجسم، عليك باستشارة الطبيب في أقرب
وقت ممكن.

لا تقم بإلقاء البطاريات في البيئة
المحيطة، ولكن قم بتسليمها للجهات
المسؤولة عن تجميع وإعادة تدوير
البطاريات.

عند الاستبدال:

– تأكد من إدخال البطاريات
بطريقة صحيحة.

خطر الانفجار.

– إذا لم يغلق الغطاء بشكل صحيح، لا
تستخدمها وأبقها بعيدًا عن متناول أيدي
الأطفال.

المفتاح، جهاز التحكم عن بُعد

ملاحظة: إذا لم يتم فتح الباب بعد دقيقتين تقريبًا من تحرير القفل بجهاز التحكم عن بُعد، يتم مجددًا غلق الأبواب أوتوماتيكيًا.

2

تحرير قفل مقصورة الأمتعة

فقط اضغط مع الاستمرار على الزر 3 لتحرير قفل حيز الأمتعة.

ملاحظة: وفقًا لطراز السيارة، يتم فتح باب صندوق الأمتعة بالكامل تلقائيًا.

لا يجب استخدام المفتاح لأى أغراض أخرى غير المنصوص عليها فى الكتيب (فتح زجاجة...).



مسؤولية السائق أثناء صف السيارة أو إيقافها



لا تترك أبدًا سيارتك وبدخلها حيوان، أو طفل، أو شخص بالغ لا يمكنه الاعتماد على نفسه بقدر كافٍ، حتى ولو لفترة قصيرة.

في الواقع، قد يتعرض هؤلاء لخطر أو قد يُعرضوا آخرين لخطر مثلًا بتشغيل المحرك أو بتفعيل تجهيزات كالنوافذ الكهربائية أو أيضًا بتأمين قفل الأبواب.

علاوة على ذلك، اعلم أن في أوقات الحر و/أو الأوقات المشمسة، ترتفع درجة الحرارة الداخلية لمقصورة الركاب سريعًا.

خطر التعرض للموت أو لإصابات خطيرة.

جهاز التحكم عن بعد بتردد الراديو: البطارية

تغيير البطارية

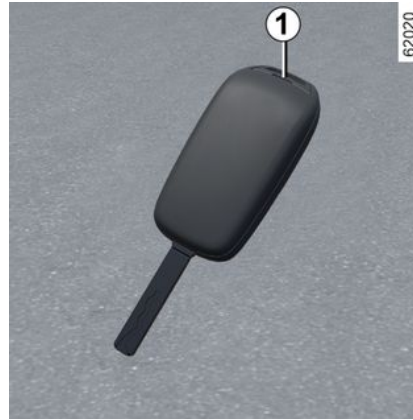

افتح الغطاء عن طريق الفتحه 1 باستخدام مفك مفلطح الرأس أو ما شابه، ثم استبدل البطارية 2 مع مراعاة النوع والقطبية الموضحين على الجانب الخلفي من الغطاء.



عندما تحتاج إلى استبدال البطاريات، تأكد من استخدام نوع البطارية نفسه أو ما يعادله (استشر وكيلاً معتمدًا).



ملحوظة: عند استبدال البطارية، ينصح بعدم لمس الدائرة الإلكترونية الموجودة في غطاء المفتاح. تأكد من أن الغطاء مثبت جيدًا وأن البرغي محكم بشكل صحيح.



البطاريات متوفرة لدى أحد وكلاء الماركة، مدة عمرها الافتراضي سنتين تقريبًا.

احرص على عدم وجود آثار حبر على البطارية: خطر حدوث اتصال كهربائي غير سليم.

خلل في التشغيل

إذا كانت البطارية ضعيفة جدًا بحيث لا تضمن التشغيل الصحيح، فلا يزال بإمكانك بدء التشغيل وقفل/إلغاء قفل السيارة ← 39

الاستخدام

تأمين قفل الأبواب



اضغط على زر الغلق 1.

تتأكد عملية تأمين قفل الأبواب من خلال وميض مجموعة أضواء التحذير وإشارات تغيير الاتجاه الجانبية مرتين.

إذا كانت أي عناصر قابلة للفتح (الأبواب أو صندوق الأمتعة) مفتوحة أو غير مغلقة جيداً، فسيصبح القفل غير ناجح ولن تومض أضواء التحذير من الخطر ولا أضواء إشارات تغيير الاتجاه.

تحرير قفل الأبواب

اضغط على زر تحرير القفل 2.

تتأكد عملية تحرير قفل الأبواب من خلال إشارة وميض مجموعة أضواء التحذير وإشارات تغيير الاتجاه الجانبية مرة واحدة.

نصيحة

يجب إبعاد جهاز التشغيل عن بعد عن أي مصدر حرارة أو برودة أو رطوبة.

نصيحة

استبدال مفتاح السيارة أو جهاز التشغيل عن بعد أو في حاجة لمفتاح أو جهاز تشغيل عن بعد إضافي

في حال فقدان مفتاح التشغيل عن بعد أو الرغبة في الحصول على مفتاح تشغيل عن بعد آخر ، راجع وكيل الماركة الخاص بك. في حالة استبدال مفتاح أو جهاز تشغيل عن بعد، سيكون من الضروري اصطحاب السيارة وكل المفاتيح أو أجهزة التحكم عن بعد لدى أحد وكلاء الماركة لإعادة تثبيتها. تستطيع استخدام ما يصل إلى أربعة مفاتيح تشغيل عن بعد لكل سيارة.

وجود خلل في المفتاح أو جهاز التشغيل عن بعد احرص دائماً على أن تكون البطارية في حالة جيدة، ونوعها جيد ومدخلة بشكل صحيح. العمر الافتراضي للبطارية هو عامان تقريباً. كيفية تغيير البطارية ← 36.



مسؤولية السائق أثناء صف السيارة أو إيقافها

لا تترك أبداً سيارتك وبداخلها حيوان، أو طفل، أو شخص بالغ لا يمكنه الاعتماد على نفسه بقدرٍ كافٍ، حتى ولو لفترة قصيرة.

في الواقع، قد يتعرض هؤلاء لخطر أو قد يُعرضوا لآخرين لخطر مثلاً بتشغيل المحرك أو بتفعيل تجهيزات كالتوافذ الكهربائية أو أيضاً بتأمين قفل الأبواب.

علاوة على ذلك، اعلم أن في أوقات الحر و/أو الأوقات المشمسة، ترتفع درجة الحرارة الداخلية لمقصورة الركاب سريعاً. خطر التعرض للموت أو لإصابات خطيرة.

نطاق عمل جهاز التشغيل عن بعد اللاسلكي

يختلف هذا بحسب البيئة: احرص على عدم قفل أو فتح الأبواب بدون قصد بالضغط على الأزرار في جهاز التحكم عن بُعد.

ملاحظة: إذا كان الباب أو باب صندوق الأمتعة مفتوحاً أو غير مغلق بشكل صحيح، فلن يتم قفل السيارة. لن تصدر أي أصوات تنبيه ولن تومض أضواء التحذير من المخاطر ولا الإشارات الجانبية.

التشويش

تبعاً للظروف المحيطة (التركيبات الخارجية أو استخدام أجهزة تعمل على نفس تردد جهاز التشغيل عن بعد) فقد يحدث تشويش على التشغيل.

المفتاح، جهاز التحكم عن بُعد

معلومات عامة

وفقاً لطراز السيارة، هناك ثلاثة أنواع من المفاتيح: المفتاح **A** أو **B** أو **C**.

2

المفتاح **A**

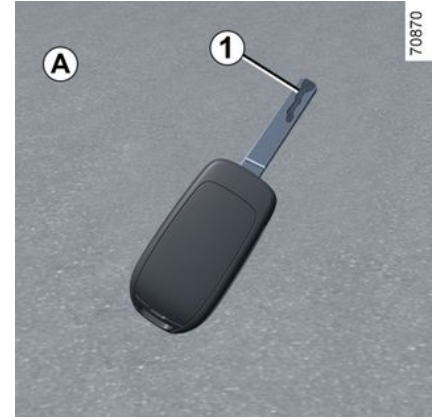

1. مفتاح مشفر لمفتاح بدء الإشعال، والأبواب، وغطاء فتحة تعبئة الوقود، وحجرة الأمتعة فقط، حسب طراز السيارة.

جهاز التحكم عن بُعد اللاسلكي **B**

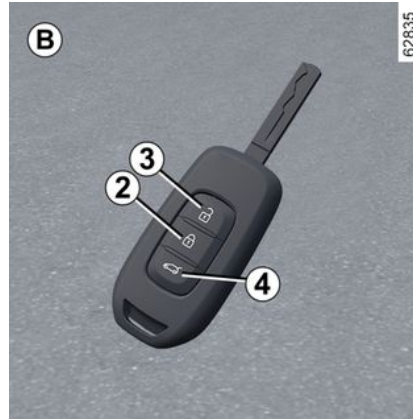

2. تأمين قفل كل المنافذ.

3. تحرير قفل كل المنافذ.

4. تحرير/تأمين قفل صندوق الأمتعة فقط.

المفتاح **C**

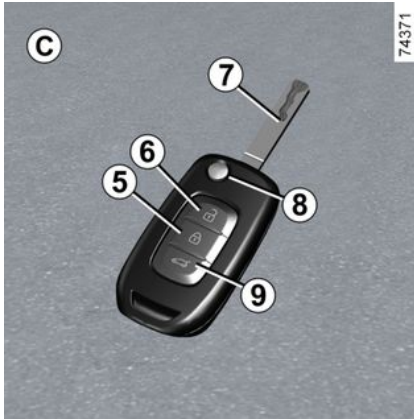

المفتاح، عنصر التحكم عن بُعد **C**

5. تأمين قفل كل المنافذ.

6. تحرير قفل كل المنافذ.

7. مفتاح إدارة المحرك وباب السائق.

8. القفل/إلغاء القفل باستخدام المفتاح الذي يُطوى.

لتحرير المفتاح من مكانه، اضغط على الزر **8** وهو سيخرج من تلقاء نفسه. اضغط على الزر **8** واسحب الطرف للخلف إلى تبييته.

9. تحرير/تأمين قفل صندوق الأمتعة فقط.

لا يجب استخدام المفتاح لأي أغراض أخرى غير المنصوص عليها في الكتيب (فتح زجاجة...).



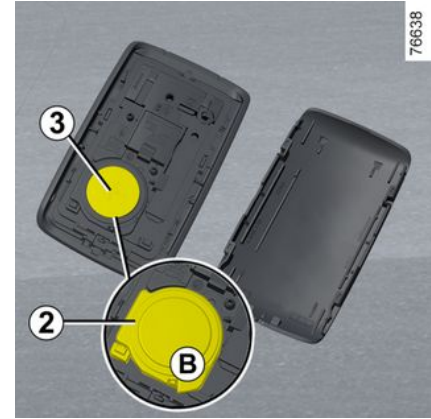

لإعادة التركيب، قم بالعملية السابقة بترتيب عكسي للخطوات ثم اضغط أربع مرات على واحد من أزرار البطاقة بالقرب من السيارة. عند التشغيل التالي، تختفي الرسالة.

تأكد أن النصل مثبت جيداً.

ملاحظة: عند استبدال البطارية، لا تلمس الدائرة الكهربائية ولا جهات الاتصال الموجودة على البطاقة.

خلل في التشغيل

إذا كانت البطارية ضعيفةً جدًا بحيث لا تضمن التشغيل الصحيح، فلا يزال بإمكانك بدء التشغيل وقفل/إلغاء قفل السيارة ← 39

عند الاستبدال:

– تأكد من إدخال البطاريات بطريقة صحيحة.



خطر الانفجار.

– إذا لم يغلق الغطاء بشكل صحيح، لا تستخدمها وأبقها بعيداً عن متناول أيدي الأطفال.

عندما تحتاج إلى استبدال

البطاريات، تأكد من استخدام نوع البطارية نفسه أو ما يعادله (استشر وكياً معتمداً).



التدابير الاحترازية المتعلقة

بالبطاريات:

– احتفظ بالبطاريات (الجديدة أو

المستعملة) بعيداً عن متناول أيدي الأطفال؛

– لا تتبلع البطاريات؛



مخاطر التعرض للحروق الكيميائية التي قد تكون قاتلة.

– عند ابتلاعها أو إدخالها في أي جزء من أجزاء الجسم، عليك باستشارة الطبيب في أقرب وقت ممكن.

البطاريات متوفرة لدى أحد وكلاء الماركة، مدة عمرها الافتراضي سنتين تقريباً. احرص على عدم وجود آثار حبر على البطارية: خطر حدوث اتصال كهربائي غير سليم.



26913



لا تقم بإلقاء البطاريات في البيئة المحيطة، ولكن قم بتسليمها للجهات المسؤولة عن تجميع وإعادة تدوير البطاريات.



بطاقة "التشغيل الحر": البطارية

تغيير البطارية

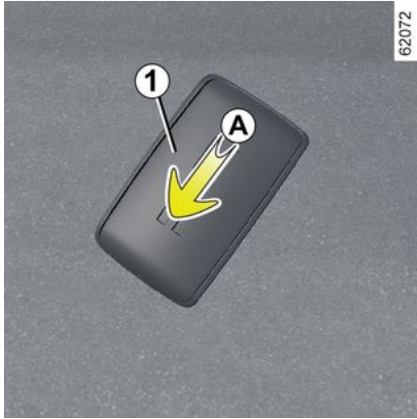

عند ظهور الرسالة "بطارية بطاقة المفتاح ضعيفة" على لوحة أجهزة القياس، استبدل بطارية البطاقة:

- مرّر الغلاف الخلفي **1** إلى أسفل مع الضغط على المنطقة **A**؛
- في المنطقة **B**، قم بإزالة الغطاء **2** من البطارية عن طريق الرفع لأعلى؛
- اسحب البطارية بالضغط على أحد جانبيها ثم ارفع الآخر؛
- استبدل البطارية وفقاً للاتجاه والقالب الموضح داخل الغطاء.

مسؤولية السائق أثناء صف السيارة أو إيقافها
لا تترك أبداً سيارتك وبداخلها حيوان، أو طفل، أو شخص بالغ لا يمكنه الاعتماد على نفسه بقدرٍ كافٍ، حتى ولو لفترة قصيرة.
في الواقع، قد يتعرض هؤلاء لخطر أو قد يُعرضوا آخرين لخطر مثلاً بتشغيل المحرك أو بتفعيل تجهيزات كالنوافذ الكهربائية أو أيضاً بتأمين قفل الأبواب...
علاوة على ذلك، اعلم أن في أوقات الحر و/أو الأوقات المشمسة، ترتفع درجة الحرارة الداخلية لمقصورة الركاب سريعاً.
خطر التعرض للموت أو لإصابات خطيرة.

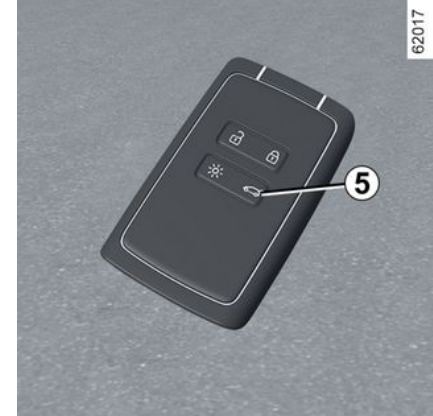

اضغط مع الاستمرار على الزر **5**. يتم فتح صندوق الأمتعة بشكل جزئي، وحسب السيارة، يتم فتح باب صندوق الأمتعة بالكامل تلقائياً.

ملاحظة: بعد فتح صندوق الأمتعة باستخدام الزر **5** فقط، لفتح عناصر الفتح الأخرى، من الضروري ما يلي:

- الضغط على الزر **3**؛
- أو

- للابتعاد عن السيارة لتنشيط القفل التلقائي عند الابتعاد عن السيارة. في هذه الحالة، سيعمل فتح القفل عند الاقتراب من السيارة مرة أخرى.

ملاحظة: تعتمد المسافة القصوى التي يمكن قفل السيارة منها على البيئة المحيطة.

حالات خاصة

سيتم قفل السيارة وسيتم إصدار صوت صافرة، إذا كان أحد العناصر القابلة للفتح (مثل أحد الأبواب أو صندوق الأمتعة) مفتوحاً أو غير مغلق بشكل صحيح.

عندما يكون المحرك دائراً، يتم إبطال فاعلية أزرار البطاقة.



67811

استخدام البطاقة كوحدة تحكم عن بُعد

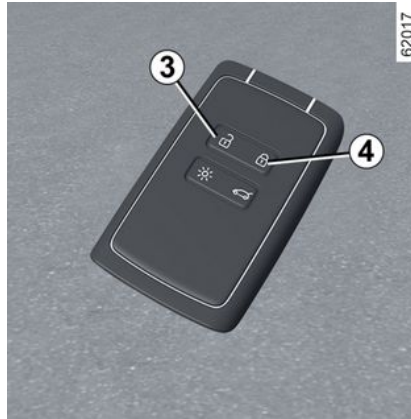

الفتح باستخدام بطاقة

اضغط على الزر **3**.

يتم ملاحظة عملية تحرير القفل عن طريق وميض مجموعة أضواء التحذير وإشارات تغيير الاتجاه الجانبية.

إذا تم محاولة فتح أحد الأبواب عن طريق الضغط على المقبض في نفس اللحظة التي يتم فيها فتح الأبواب عن بُعد، فسيظل الباب المعني مغلقاً من أجل تصحيح ذلك، قم بتحرير المقبض وتحرير قفل السيارة مرة أخرى من خلال الضغط على زر **3** على البطاقة.

تأمين القفل عن طريق البطاقة

مع إغلاق الأبواب وباب صندوق الأمتعة، اضغط على الزر **4**: سيتم قفل السيارة. سنومض مصابيح المؤشر ومصابيح التحذير من المخاطر مرتين لتشير إلى أنه تم قفل الأبواب.

مسؤولية السائق أثناء صف السيارة أو إيقافها

لا تترك أبداً سيارتك وداخلها حيوان، أو طفل، أو شخص بالغ لا يمكنه الاعتماد على نفسه بقدر كافٍ، حتى ولو لفترة قصيرة.

في الواقع، قد يتعرض هؤلاء لخطر أو قد يُعرضوا لآخرين لخطر مثلاً بتشغيل المحرك أو بتفعيل تجهيزات كالتوافذ الكهربائية أو أيضاً بتأمين قفل الأبواب...

علاوة على ذلك، اعلم أن في أوقات الحر و/أو الأوقات المشمسة، ترتفع درجة الحرارة الداخلية لمقصورة الركاب سريعاً.

خطر التعرض للموت أو لإصابات خطيرة.



القفل "بدون استخدام اليدين" عند الابتعاد عن السيارة

عندما تكون البطاقة معك والأبواب مغلقة وصندوق الأمتعة مغلقاً، ابتعد عن السيارة: يتم القفل أوتوماتيكياً بمجرد خروجك من منطقة الوصول **1**.

ملاحظة: تعتمد المسافة التي يتم فيها قفل السيارة على الأشياء المحيطة.

ستومض مصابيح المؤشر ومصابيح التحذير من المخاطر مرتين لتشير إلى أنه تم قفل الأبواب. يتم تأكيد تأمين القفل من خلال إصدار نغمة.

الميزات الخاصة لنظام الفتح

بعد ثمانية أيام من عدم الاستخدام، يتم تعطيل ميزة إلغاء القفل عن قرب.

استخدم البطاقة كجهاز تحكم عن بعد لفتح السيارة وإعادة تنشيط الوضع.

الميزات الخاصة لنظام القفل

إذا كان أحد الأبواب مفتوحاً أو غير مغلق بشكل صحيح، فلن يمكن تأمين المركبة عند انطلاقك.

مميزات خاصة تتعلق بـ "قفل التشغيل الحر"



67810

بعد قفل وضع "التشغيل الحر"، يجب عليك الانتظار لمدة ثلاث ثوانٍ تقريباً حتى تتمكن من فتح السيارة مرة أخرى. وخلال هذه المدة البالغة ثلاث ثوانٍ، يمكن تجربة سحب مقابض الأبواب للتأكد من أن السيارة مقفلة بشكل صحيح.

67811



إذا كانت البطاقة في منطقة الكشف **1** لمدة 15 دقيقة تقريباً، فسيتم تعطيل القفل عن بُعد. لقفل السيارة، اضغط على الزر **4** الموجود على البطاقة.

سيتعذر قفل السيارة إذا كانت البطاقة داخل المنطقة **2**. إذا تم فتح قفل السيارة بالضغط على الزر الموجود على البطاقة، ولكن لم يتم فتح الأبواب أو صندوق الأمتعة، فسيتم تعطيل القفل عن بعد "بدون استخدام اليدين".

استخدام البطاقة في وضع حر اليدين

67810



في وضع التشغيل "حر اليدين"، من الممكن قفل/إلغاء قفل السيارة دون استخدام أي من أزرار البطاقة، طالما أن البطاقة موجودة في منطقة الوصول 1.

ملاحظة: إذا لم يتم استخدام السيارة لأكثر من 8 أيام، فسيتحول نظام التشغيل الحر إلى وضع الاستعداد. لإعادة تنشيط ذلك، اضغط على زر تحرير القفل الموجود على البطاقة.

الفتح "دون استخدام اليدين" عند الاقتراب من السيارة

مع وجود البطاقة في منطقة الوصول 1، ستكون السيارة مفتوحة.

يتم ملاحظة عملية تحرير القفل عن طريق وميض مجموعة أضواء التحذير وإشارات تغيير الاتجاه الجانبية.

مسؤولية السائق أثناء صف السيارة أو إيقافها



لا تترك أبداً سيارتك وبداخلها حيوان، أو طفل، أو شخص بالغ لا يمكنه الاعتماد على نفسه بقدر كافٍ، حتى ولو لفترة قصيرة.

في الواقع، قد يتعرض هؤلاء لخطر أو قد يُعرضوا آخرين لخطر مثلاً بتشغيل المحرك أو بتفعيل تجهيزات كالنوافذ الكهربائية أو أيضاً بتأمين قفل الأبواب. علاوة على ذلك، اعلم أن في أوقات الحر و/أو الأوقات المشمسة، ترتفع درجة الحرارة الداخلية لمقصورة الركاب سريعاً. **خطر التعرض للموت أو إصابات خطيرة.**

لا تضع البطاقة في مكان قد تكون فيه على اتصال بأحد التجهيزات الإلكترونية (الكمبيوتر، الهاتف، إلخ) مما قد يتسبب في اختلال تشغيلها.



إلغاء تنشيط/تنشيط وضع "التشغيل الحر"

حسب طراز السيارة، يمكنك إلغاء تنشيط/تنشيط إلغاء القفل عند الاقتراب والقفل عند الابتعاد عن السيارة.

يمكنك أيضاً إلغاء تنشيط/تنشيط الإشارة الصوتية المنبثقة أثناء القفل عند الابتعاد عن السيارة ← 101.

لا تترك سيارتك أبداً والبطاقة موجودة بداخلها.



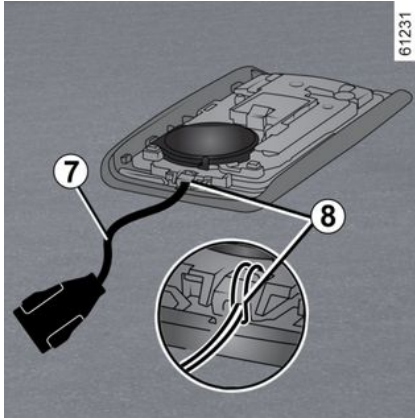

61231

أدخل حزام اليد في المكون **8** ومرر طرف الحزام عبر المشبك.

ضع الشريط في الفتحة **6** وأغلق الخرطوشة.

ملاحظة: تحقق من أن قطر سلك الشريط **7** يتلاءم مع الفتحة **6**.

الاستخدام

هناك طريقتين لفتح/قفل السيارة:

- في وضع "التشغيل الحر"، عند الاقتراب من السيارة والابتعاد عنها؛
- باستخدام البطاقة في وضع التحكم عن بُعد.

تركيب حزام 7

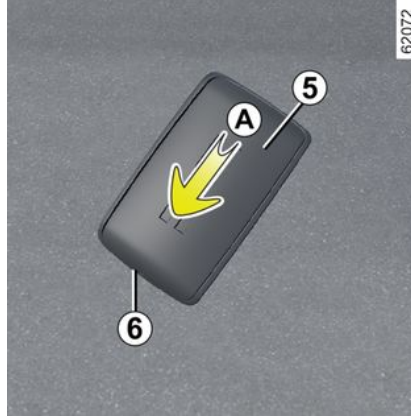

62072

مرّر الغلاف الخلفي **5** إلى أسفل مع الضغط على المنطقة **A**.

لا تقم أبدًا بإدخال أدوات مفك البراغي في الفتحة **6**.

i الاستبدال: تحتاج لبطاقة إضافية في حال فقدان البطاقة أو الرغبة في الحصول على بطاقة أخرى، يمكنك الحصول عليها من وكيل معتمد. في حالة استبدال بطاقة، سيكون من الضروري اصطحاب السيارة و**كل البطاقات الخاصة بها** لدى وكيل الماركة الخاص بك لغرض إعادة ضبط النظام. يمكنك استخدام ما يصل إلى أربع بطاقات لكل سيارة.

مسؤولية السائق أثناء صف السيارة أو إيقافها



لا تترك أبدًا سيارتك وبداخلها حيوان، أو طفل، أو شخص بالغ لا يمكنه الاعتماد على نفسه بقدر كافٍ، حتى ولو لفترة قصيرة. في الواقع، قد يتعرض هؤلاء لخطر أو قد يُعرضوا لآخرين لخطر مثلاً بتشغيل المحرك أو بتفعيل تجهيزات كالنوافذ الكهربائية أو أيضًا بتأمين قفل الأبواب. علاوة على ذلك، اعلم أن في أوقات الحر و/أو الأوقات المشمسة، ترتفع درجة الحرارة الداخلية لمقصورة الركاب سريعًا. **خطر التعرض للموت أو لإصابات خطيرة.**

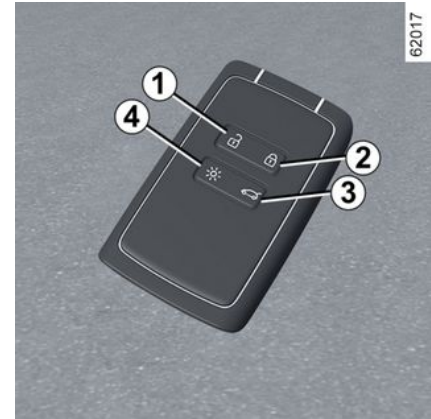

1. تحرير قفل كل المنافذ.
2. تأمين قفل كل المنافذ.
3. تحرير قفل مقصورة الأمتعة فقط.
4. تشغيل الإضاءة عن بعد.

تستخدم البطاقة من أجل:

- قفل/إلغاء قفل عناصر الفتح (الأبواب، وباب صندوق الأمتعة)؛
- تشغيل إضاءة السيارة عن بُعد.

مدى الكفائية

احرص دائماً على أن تكون البطارية في حالة جيدة، ونوعها جيد ومدخلتها بشكل صحيح. يقدر عمرها الافتراضي بسنتين تقريباً؛ وينبغي استبدالها عند ظهور

الرسالة "بطارية بطاقة المفتاح ضعيفة" على لوحة أجهزة القياس ← 32.

نطاق عمل البطاقة

يختلف هذا بحسب الأجواء المحيطة: احرص على عدم قفل أو فتح السيارة عن طريق الخطأ بالضغط على الأزرار على البطاقة بدون قصد.

ملاحظة: إذا كان أي عنصر فتح (الباب أو باب صندوق الأمتعة) مفتوحاً أو غير مغلق جيداً، فسيصبح القفل غير ناجح ويتم إصدار صوت تنبيه.

التشويش

تبعاً للظروف المحيطة (التركيبات الخارجية أو استخدام أجهزة تعمل على نفس تردد جهاز التشغيل عن بعد) فقد يحدث تشويش على التشغيل.

إذا كانت البطارية غير مشحونة، يمكنك دائماً تأمين/تحرير القفل وتشغيل السيارة ← 39 ← 131.

وظيفة "الإضاءة عن بُعد"



اضغط على زر 4 ليتم تشغيل الإضاءة الداخلية، وتضيء المصابيح الجانبية والمصابيح الأمامية المنخفضة لمدة 20 ثانية تقريباً. وهذا يتيح على سبيل المثال الاستدلال من بعيد على سيارتك الواقفة في الصف.

ملاحظة: اضغط على الزر 4 مرة أخرى لإطفاء الإضاءة.

نصيحة

يجب إبعاد البطاقة عن أي مصدر حرارة أو برودة أو رطوبة.
لا تضع البطاقة في مكان قد تتعرض فيه للطي أو التلف دون قصد، مثلما يحدث عند وضعها في جيبك الخلفي.

افحص المصهر المعني وإذا لزم الأمر، استبدله بمصهر بنفس تصنيف المصهر الأصلي.



يؤدي استبدال المصهر بأخر أكثر شدة إلى سخونة الشبكة الكهربائية (خطر الحريق) في حالة استهلاك أحد الأجهزة بشكل مفرط.

أثناء إجراء أعمال تحت غطاء حيز المحرك، تأكد أن ذراع مساحات الزجاج على وضع الإيقاف. خطر التعرض للإصابة.



يجب إيقاف تشغيل نظام الإشعال قبل تنفيذ أي عملية في مقصورة المحرك ← 130، ← 131.



أثناء إجراء أعمال بالقرب من المحرك، قد يكون هذا المحرك ساخنًا. علاوة على ذلك، يمكن أن تدور مروحة المحرك في أية لحظة.



بذكرك مصباح التحذير  في مقصورة المحرك بهذا. خطر التعرض للإصابة.

إذا قام موظفو محطة الخدمة بتنفيذ إجراء تعبئة LPG، فإنه يجب إعطاؤهم المحول 1.

مهم: محول تعبئة 1 LPG

اعتمادًا على البلد، يلزم استخدام محول معين لتعبئة LPG. يتم توفير محول التعبئة 1 في جيب في صندوق القفازات. قد يكون أو لا يكون موجودًا في السيارة، اعتمادًا على البلد الذي تم بيع السيارة فيه. قبل قيادة السيارة إلى بلد آخر، من الضروري استشارة الوكيل المعتمد لمعرفة نوع المحول لاستخدامه، إذا لزم الأمر.

المصاهر



المصاهر الموجودة داخل مقصورة المحرك A و B وبعض الملحقات التكميلية محمية بمصاهر موجودة في حيز المحرك، في الصناديق A و B. ومع ذلك، وبسبب قلة فرص الحصول عليها، ننصحك بتغيير هذه المصاهر عن طريق أحد الوكلاء المعتمدين.

وفقاً للتشريع الساري أو على سبيل الاحتياط، يمكنك شراء علبة احتياطية من وكيل الماركة، تحتوي على مجموعة لمبات ومجموعة مصاهر.

نوصي ارتداء القفازات عند التعامل مع مسدس GPL. افتح فتحة خزان وقود سيارتك، وفك الغطاء 2 من القطعة الطرفية لفتحة تعبئة LPG. اتبع بعناية المعلومات التي توضح كيفية التزود بالوقود الموجودة على الموزع GPL. حسب نوع المحطة، قد يكون من الضروري الضغط مع الاستمرار مطولاً على زر المحطة قبل بدء التعبئة. عندما تتوقف المضخة أو تواجه صعوبة في التشغيل، فهذا يعني أنه تم الوصول إلى الحد الأقصى لمستوى امتلاء الخزان (80%). الملاء يتوقف عند تحرير الزر. افتح قفل الذراع (كمية صغيرة من الغاز يمكن أن تخرج)، ثم قم بإزالة المسدس وضعه على الموزع. بعد الملء، أعد تركيب السدادة 2 لمنع تسرب الماء أو الأجسام الغريبة في النظام.

للتزود بالوقود، يجب إيقاف المحرك (وليس فقط وضعه في حالة الاستعداد في حالة السيارات المجهزة بوظيفة Stop and Start): يجب عليك إيقاف تشغيل الإشعال

← 130 · ← 131
خطر وقوع حريق.



محطات ملء ذات خدمة حرة



خزان الغاز المسال

ملء وقود GPL

السعة القابلة للاستخدام للخزان: تقريباً 8.80 جالون (40 لترًا) أو 11.00 (50 لترًا) (حسب طراز السيارة).

استخدم فرامل التوقف، وأوقف المحرك، وأوقف تشغيل الإشعال، وقم بإطفاء الأنوار.

في كافة الحالات، يُرجى اتباع تعليمات الأمان المبينة في محطات الوقود.

اعتمادًا على البلد، قبل إعادة التزود بالوقود، يجب ربط محول التعبئة بالبرغي 1 على القطعة الطرفية لفتحة تعبئة LPG.

ينصح دائما بالوصول للحد الأقصى لمستوى ملء الخزان.

في حالة توقف المضخة في دفع GPL، أو إن دفع المضخة يقل بطريقة ملحوظة، فإن GPL يكون قد وصل إلى الحد الأقصى.

لا يتعين عليك إذا اختبار متابعة الملء.

محطة ملء بدون خدمة حره

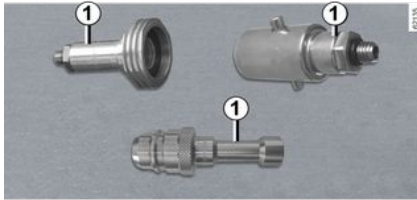

الحرارة التي تقل عن 0 C° لاستخدام وضع غاز البترول المسال إلى أقصى حد ← 152.

في حالة وقوع حادث

التحذيرات الهامة التي يجب تبنيها هي نفسها الموضحة بالنسبة لسيارة الوقود:

- شد فرامل التوقف؛
- أوقف المحرك (يتم تشغيل إحدى وسائل الأمان التي تمنع غاز LPG من الدخول إلى المحرك تلقائيًا)؛
- وأوقف تشغيل الإشعال؛
- وقم بمراعاة اللوائح المحلية.

GPL له رائحة خاصة يمكنك من

أن تكتشف بسهولة التسريبات المحتملة. إذا شممت رائحة غاز في سيارتك أو حول سيارتك:

- التبدل إلى وضع البنزين فوراً والتأكد من عدم وجود ألسنة لهب أو مصادر حريق بالقرب من السيارة؛
- اذهب إلى أحد الوكلاء المعتمدين.



لا تلمس، لا تقرع، ولا ترفع أي جزء من مكونات نظام GPL.



- عرض ضوء التحذير  باللون الأصفر.

أعد ملء الغاز المسال في أقرب وقت ممكن ← 24.

خلل في التشغيل

في حالة حدوث عطل قد يضعف التشغيل الصحيح للمحرك، يتم عرض الرسالة "لا يوجد غاز" ويتحول النظام تلقائيًا من وضع غاز البترول المسال إلى وضع البنزين.

يتم تأكيد ذلك من خلال عرض ما يلي على لوحة أجهزة القياس:

- الرسالة "تحقق من نظام الغاز"؛

- يضيء ضوء التحذير ، أو، وفقًا لطراز

السيارة،  باللون الأصفر.

استشر الوكيل المعتمد في أقرب وقت.

في حالة القيادة في ظروف قاسية

في الطقس شديد البرودة (درجة الحرارة أقل من 10 C° تقريبًا)، واعتمادًا على جودة الغاز المستخدم، قد يقوم النظام بما يلي:

- إدارة شروط التبدل بين وضع الغاز المسال ووضع البنزين تلقائيًا؛

أو

- استهلاك كمية قليلة من البنزين في وضع الغاز المسال.

ملاحظة: للسيارات المجهزة بذلك، يوصى باستخدام الوضع ECO في هذه الظروف (خاصة في درجات

بمجرد استيفاء الشروط المطلوبة (مستوى درجة حرارة المحرك، وما إلى ذلك)، يتحول النظام تلقائيًا إلى وضع

LPG: يظهر ضوء التحذير **LPG** أو بالأخضر حسب طراز السيارة عند تنشيط وضع غاز البترول المسال.

تغيير الوقود أثناء السير

للاتنتقال من وضع البنزين إلى وضع **LPG** يدويًا اضغط على عنصر التحكم **1**.

يتم التبدل إلى وضع الغاز المسال تلقائيًا عندما يكون النظام جاهزًا:

– يظهر ضوء التحذير **LPG** ومستوى وقود الغاز المسال ذي الصلة على لوحة أجهزة القياس **2**؛

– يضيء ضوء التحذير **LPG** باللون الرمادي لتأكيد اختيار وضع **LPG**، ثم يضيء باللون الأبيض أو باللون الأخضر، حسب طراز السيارة، عندما يكون وضع **LPG** نشطًا.

للاتنتقال من وضع **LPG** إلى وضع البنزين يدويًا اضغط على مفتاح التحكم **1**.

ينطفئ ضوء التحذير **LPG** على لوحة أجهزة القياس **2** ويشير إلى تنشيط وضع البنزين.

للوصول إلى المعلومات وإعادة تهيئة معلومات رحلة غاز البترول المسال

← 86



عندما يكون خزان الوقود فارغًا، لا يمكن تشغيل السيارة أو القيادة في وضع **LPG** فقط.

يتطلب التشغيل باستخدام الوقود الثنائي للغاز النفطى المسال/البنزين وجود البنزين (لبدء التشغيل، والتسارع العالى، ودرجات الحرارة الباردة، وما إلى ذلك).



إذا ظهر ضوء التحذير البرتقالي على لوحة أجهزة القياس وتم إصدار صوت صافرة، فقم بملء الخزان بالبنزين في أسرع وقت ممكن.

الانتقال من وضع **LPG** إلى وضع البنزين يدويًا

حسب طراز السيارة، وفي ظل حالات معينة من الاستخدام (مثال: بدء التشغيل في الأجواء الباردة، التسارع الشديد، وغير ذلك)، قد يختار النظام التبدل مرة أخرى تلقائيًا إلى وضع البنزين مؤقتًا.

يظهر الضوء التحذيري **LPG** باللون الرمادي لتحذيرك.

إذا تم استيفاء الشروط مرة أخرى، فإنه يتحول تلقائيًا إلى وضع الغاز المسال ويضيء ضوء التحذير

LPG باللون الأبيض أو باللون الأخضر وذلك حسب طراز السيارة.

ملاحظة: بعد عدة محاولات غير مثمرة، قد يقرر النظام البقاء في وضع البنزين خلال الرحلة الحالية.

يمكن إجراء محاولة جديدة بعد توقف المحرك بالكامل.

خزان **LPG** فارغ

عندما يكون الخزان فارغًا تقريبًا ويعمل المحرك على احتياطي وقود الغاز المسال، تظهر الرسالة "LPG" المستوى منخفض" على لوحة أجهزة القياس، مصحوبة بصوت تنبيه وإضاءة:

– يضيء مصباح التحذير **LPG** باللون الأبيض أو الأخضر، وذلك وفقًا لطراز السيارة؛

– يومض مصباح التحذير **LPG** باللون الأصفر.



اضغط على المفتاح **3 "OK"**، أو **4** أو **5** لإيقاف عرض الرسالة وأضواء التحذير.

في حالة عدم وجود غاز مسال في الخزان، يتم عرض الرسالة "خزان الغاز فارغ" على لوحة أجهزة القياس، مصحوبة بصوت تنبيه و:

– اختفاء ضوء التحذير **LPG**؛

المقدمة

تعمل هذه السيارات عن طريق تزويد بالوقود الثنائي باستخدام نوعين من الوقود: LPG والبنزين. حيث أنها مجهزة بخزانين مختلفين ← 122.

ما هو الـ GPL ؟



غاز البترول المسال الذي يتوافق مع المعيار EN 589 أو التشريعات الوطنية المماثلة. فهو «معالج» برائحته الذكية.



التحكم في اختيار وضع وقود غاز البترول المسال/ البنزين 1

يسمح هذا للسائق بالانتقال يدويًا من وضع وقود إلى آخر.

العمل

تشغيل المحرك



يعتمد بدء تشغيل المحرك دائمًا على البنزين.

- بالنسبة للسيارات المزودة بمفتاح ← 130
- بالنسبة للسيارات المزودة ببطاقة ← 131.

ملاحظة: إذا كان وضع الغاز المسال نشطًا عند بدء تشغيل المحرك، فسيتحول النظام مؤقتًا إلى وضع "البنزين".

– يظهر ضوء التحذير **LPG** باللون الرمادي على لوحة أجهزة القياس 2 بدون صافرة، ولكن

مصحوبًا بضوء التحذير **⛽** ومستوى وقود "البنزين" المرتبط به. يشير هذا إلى أن وضع البنزين نشط.

يظهر **LPG** ضوء التحذير باللون الرمادي على لوحة العدادات للإشارة إلى أن النظام ينتظر استيفاء الشروط المطلوبة قبل التبديل إلى وضع غاز البترول المسال.

يظهر ضوء التحذير **LPG** باللون الأبيض أو، باللون الأخضر، وفقًا لطراز السيارة للإشارة إلى تنشيط وضع LPG.



مقياس وقود الغاز المسال ومصباح التحذير

يظهر ضوء التحذير **⛽** على لوحة أجهزة القياس 2 إلى جانب مقياس مستوى وقود الغاز المسال المرتبط به.

كمية GPL المشار إليها هي قيمة توضيحية.

سيارة LPG

1 تشغيل، إيقاف المحرك: السيارة بالمفتاح ← 130

تشغيل، إيقاف المحرك: سيارة مزودة بالبطاقة ← 131

2 عنصر التحكم 22 ← LPG

3 كمبيوتر الرحلات ← 86



تعبئة غاز النفط المسال (LPG) ← 122

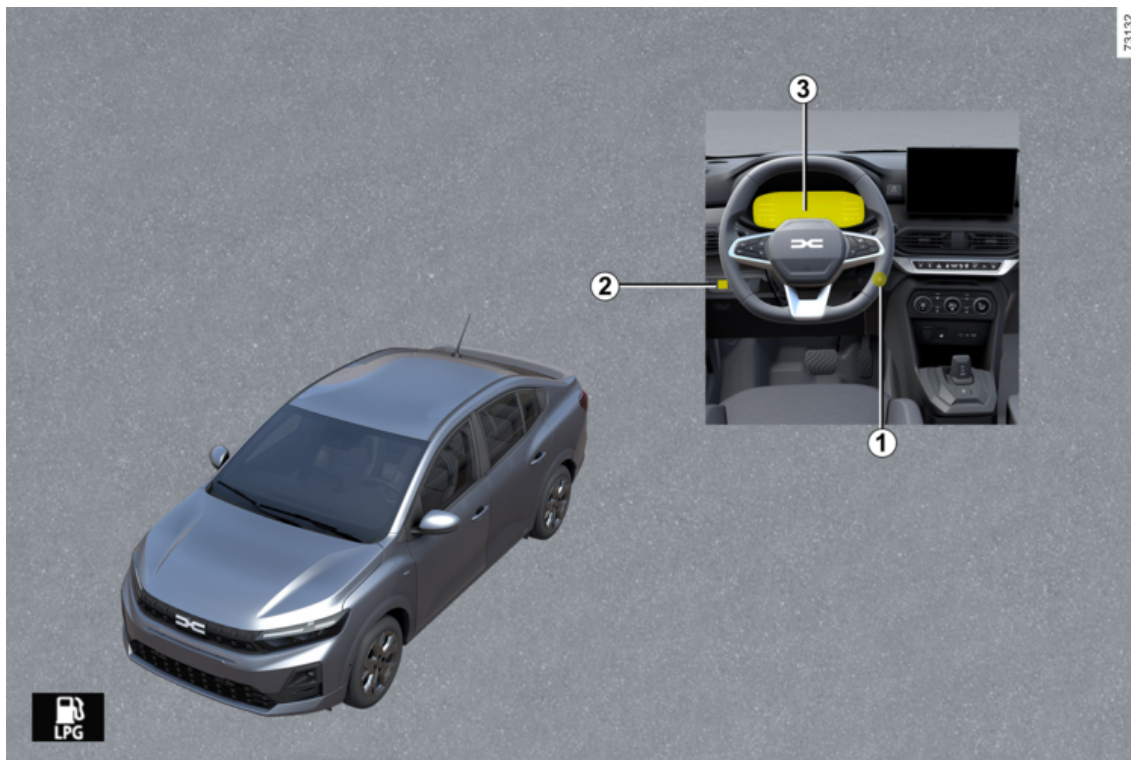

إصلاح الأعطال

- 1 نقطة القطر الأمامية ← 279
- 2 استبدال لمبات المصابيح الأمامية ← 284
- 3 استبدال شفرة (شفرات) ماسحة الزجاج الأمامي ← 293
- 4 انتقاب: الأدوات ← 272
- العجلة الاحتياطية ← 273
- تغيير إحدى العجلات ← 156
- 5 المصاهر ← 294
- 6 نقطة القطر الخلفية ← 279
- 7 استبدال لمبات المصابيح الخلفية ← 285

73131

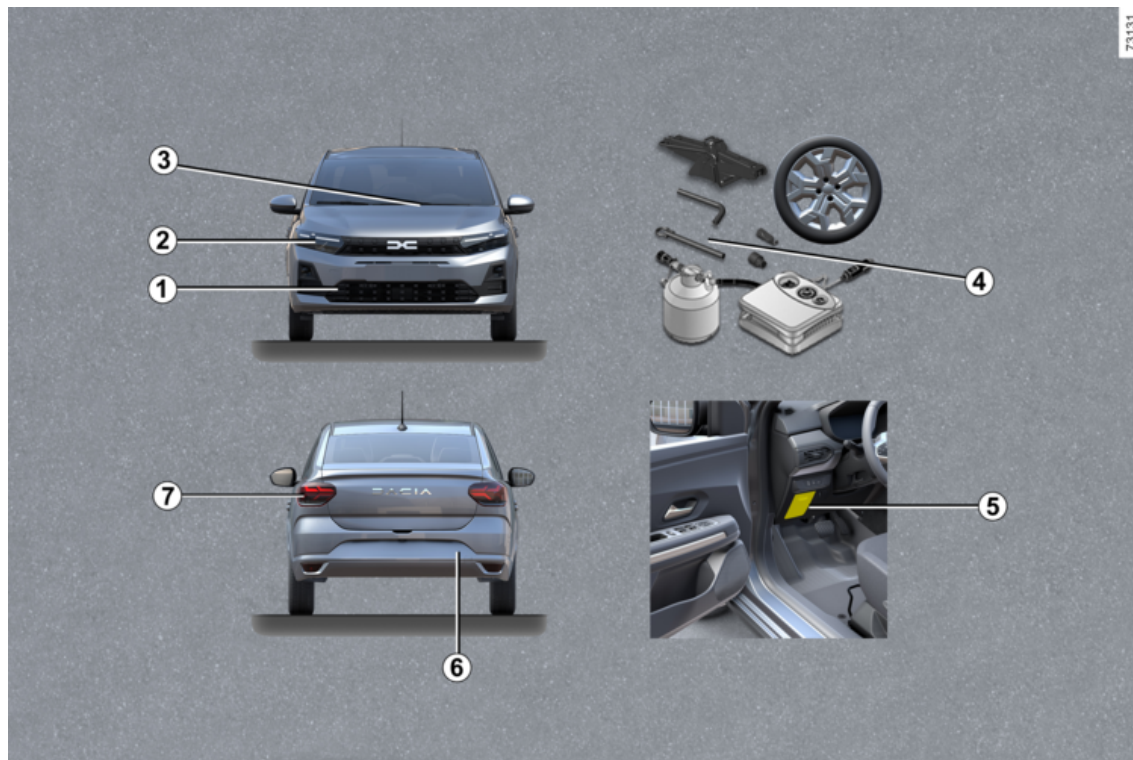

مقصورة المحرك (الصيانة الدورية)

1 فتح غطاء حيز المحرك ← 255

2 غطاء فتحة تعبئة زيت المحرك ← 256

3 مقياس زيت المحرك ← 256

4 سائل التبريد ← 259

5 سائل غاسلة الزجاج ← 259

6 زيت المكابح ← 255

7 البطارية ← 262

79106

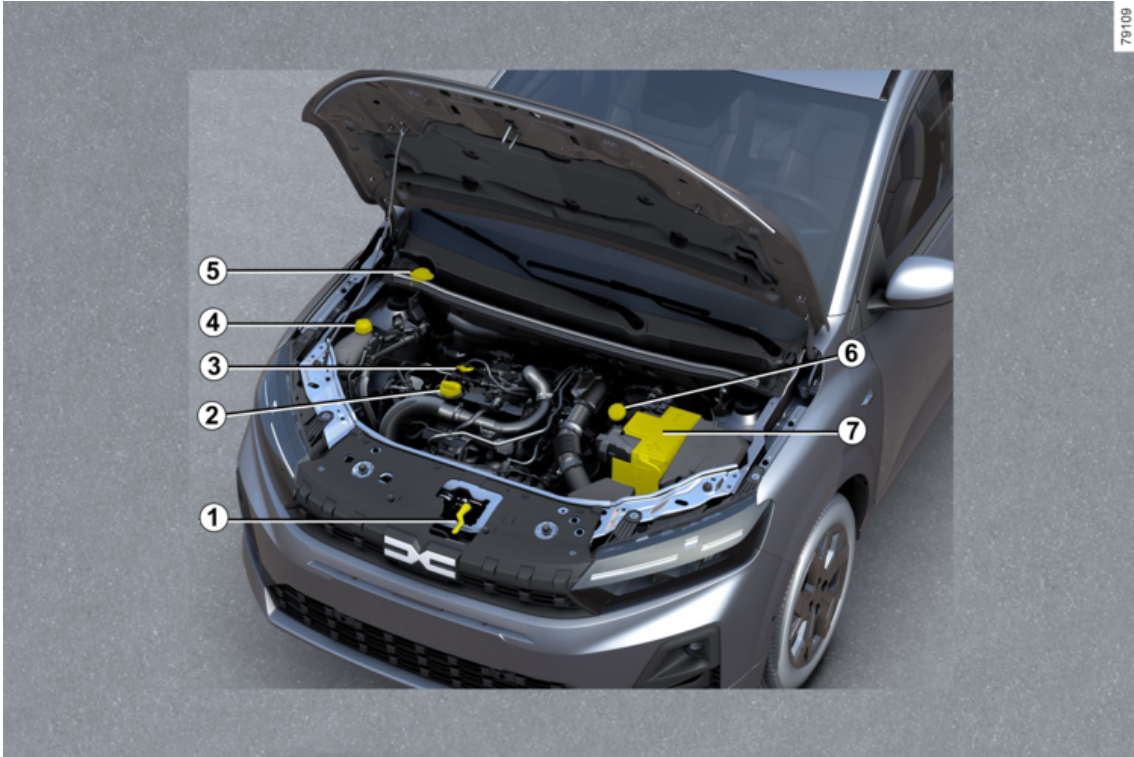

تعريف السيارة - الملصقات

1 لوحة الصنع ← 302

2 المعلومات الفنية لخدمات الطوارئ ← 302

3 تذكير برقم تعريف السيارة ← 302

4 ملصقات ضغط هواء الإطار ← 161 ← 268

5 تعريف المحرك ← 303

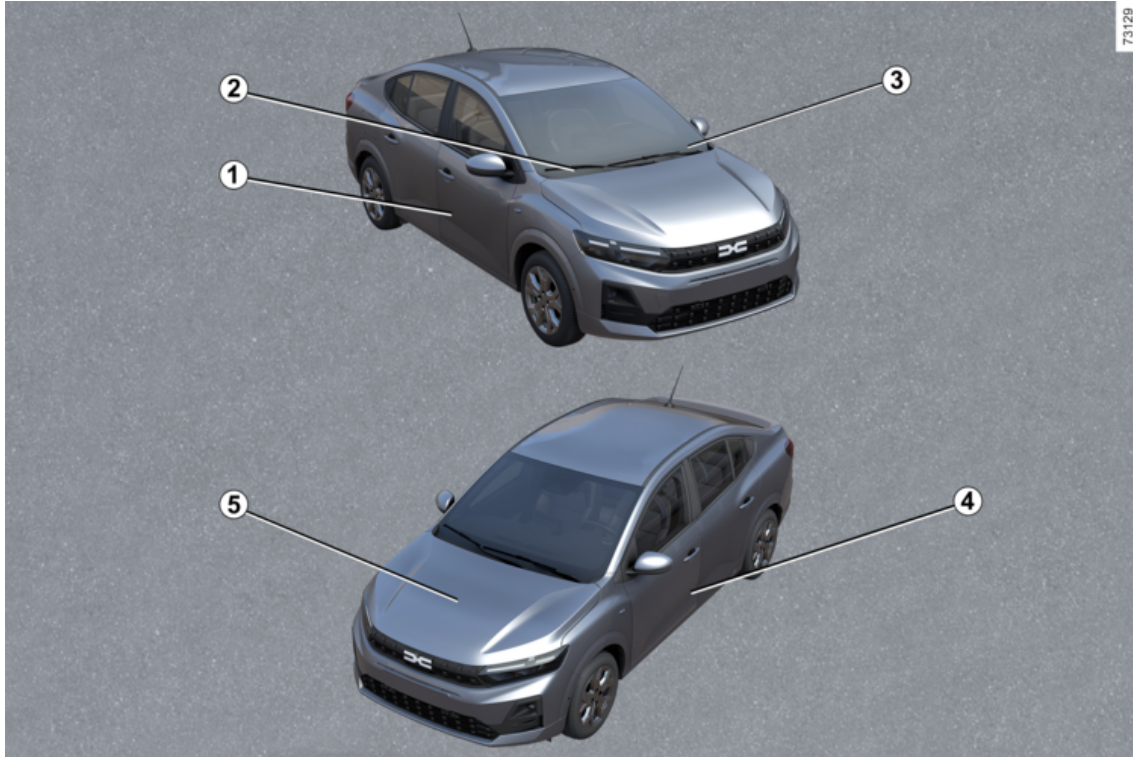

السلامة على متن السيارة

1 Airbags جانبية ← 58

2 أحزمة الأمان ← 48

3 Airbags أمامي ← 53

4 حماية airbag الراكب الأمامي ← 53

5 Airbags الحاجب ← 58

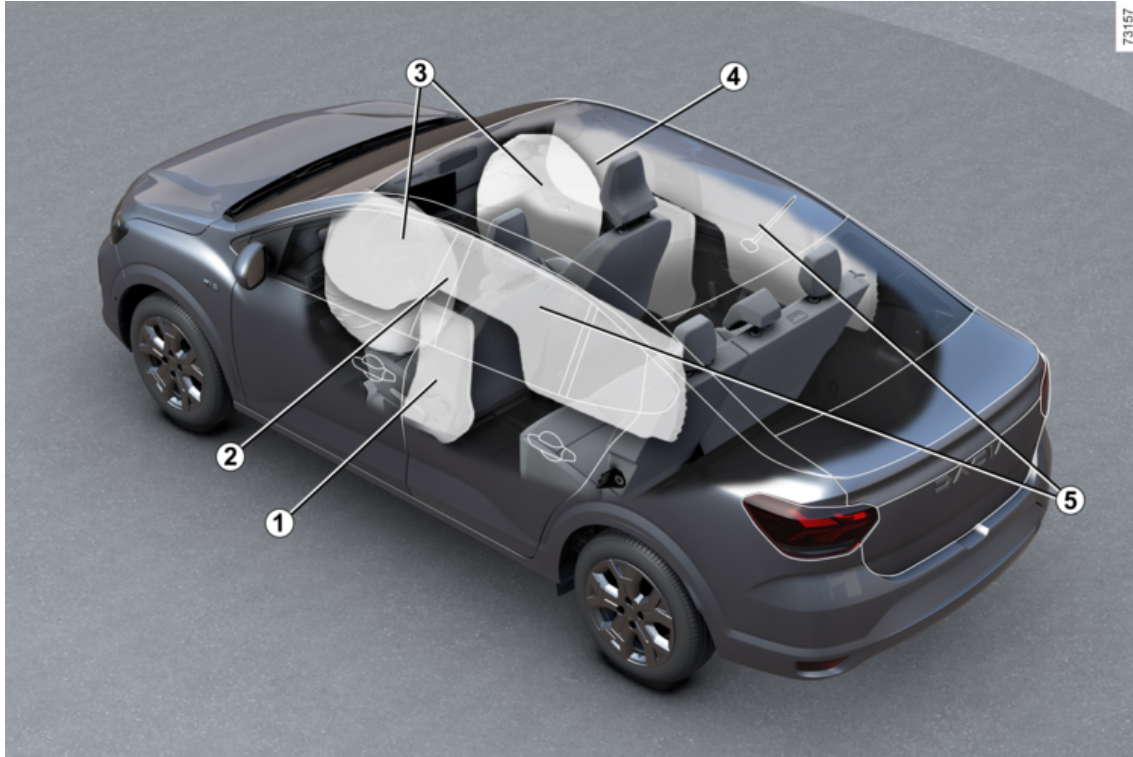

- ABS (نظام الكبح المانع للانغلاق) ← 167
- ESC (نظام التحكم الإلكتروني بثبات السيارة) ← 167
- نظام مساعدة الكبح ← 167
- نظام مساعدة السير على منحدر ← 167
- نظام التحكم في الجر - 167 ← Extended grip
- Stop and Start ← 134
- نظام مراقبة ضغط هواء الإطارات ← 156
- منبه نقص ضغط هواء الإطارات ← 161
- My Safety ← 171
- منع مغادرة الحارة ← 172
- إنذار النقطة العمياء ← 178
- تحذير مسافة الأمان ← 183
- إنذار السائق بأخذ الحبيطة ← 192
- تحذير من إجهاد السائق ← 196
- تحذير انتباه السائق ← 194
- الكشف عن علامات الطريق ← 199
- محدد السرعة ← 203
- منظم السرعة ← 206
- كاميرا الرجوع إلى الخلف ← 210
- كاميرا ذات طرق عرض متعددة ← 212
- مساعد الركن ← 217

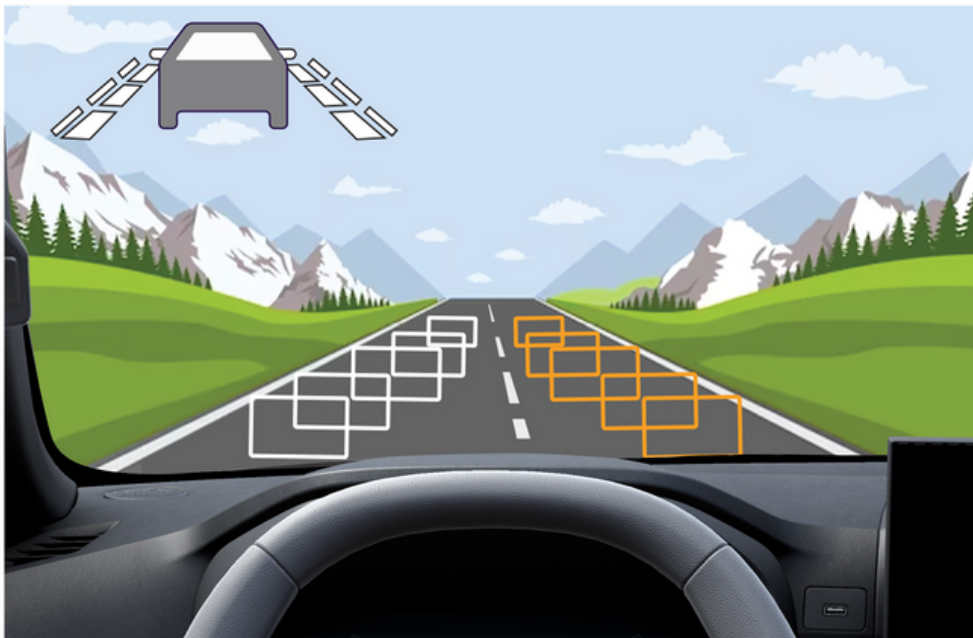

- 1 زر تشغيل/إيقاف المحرك ← 130
- 2 زر الإشعال عن طريق المفتاح ← 130
- 3 تعديل عجلة القيادة ← 108
- 4 فتح غطاء المحرك ← 255
- 5 مفتاح:
 - 171 ← My Safety ;
 - عجلة القيادة المدفأة أو، حسب طراز السيارة، مفتاح التفعيل العام/إلغاء تنشيط وظيفة المساعدة على صف السيارة؛
 - 22 ← LPG
- 6 محدد السرعة ← 203
- 7 منظم السرعة ← 206
- 8 الإضاءة الخارجية ← 112
- 9 الكاميرا الداخلية ← 194
- 10 لوحة القيادة ← 104
- 11 عناصر التحكم في كمبيوتر السيارة ← 86
- 12 ذراع ماسحة/غاسلة الزجاج ← 118
- 13 شاشة الوسائط المتعددة ← 238
- 14 عناصر التحكم في المقعد (المقاعد) المدفأ ← 44
- 15 نظام التدفئة/تكييف الهواء ← 229
- 16 مقابس USB-C ← 238
- 17 حسب طراز السيارة، فإن التحكم في تنشيط/إلغاء تنشيط التحكم في الجر - 167 ← Extended grip
- 18 مقبس الملحقات التكميلية ← 238
- 19 منطقة شحن/تخزين الهاتف ← 238
- 20 ذراع التعشيق ← 138
- 21 التحكم الإلكتروني في تنشيط/إلغاء تنشيط فرامل التوقف ← 142

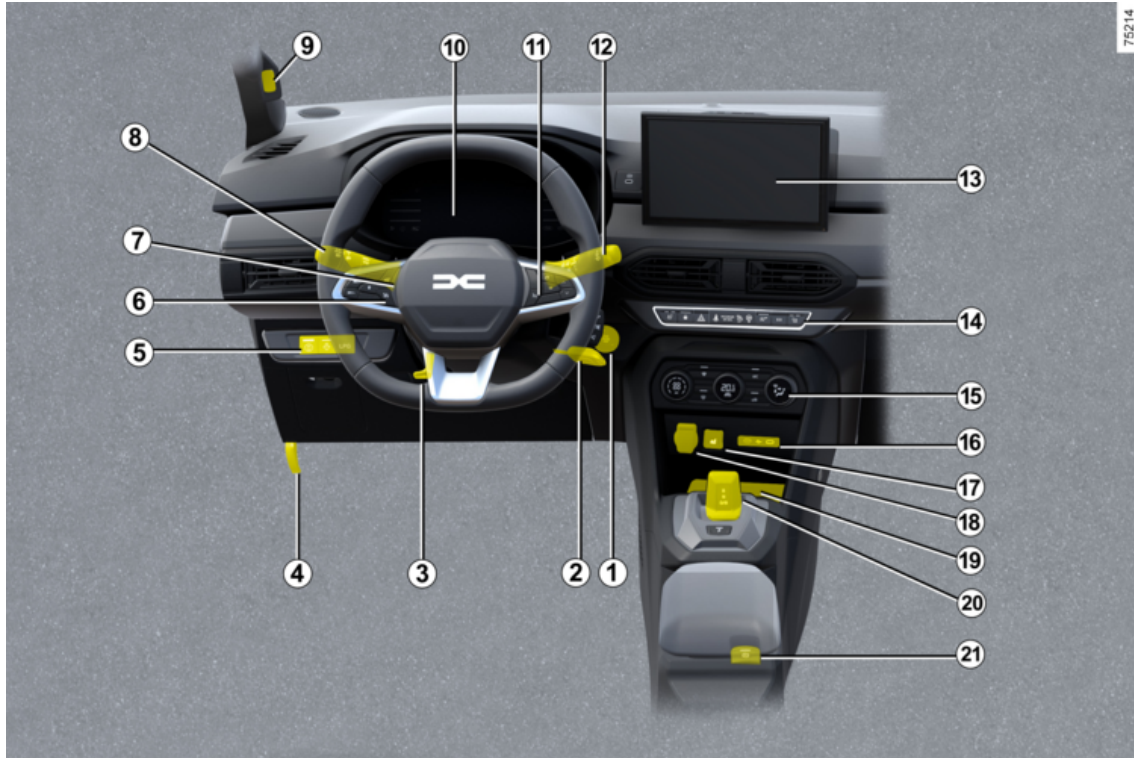

مقصورة الركاب

- 1 سلامة الأطفال ← 62
- 2 مخادع الرأس الأمامية ← 44
- 3 المقاعد الأمامية ← 44
- 4 ضبط وضع القيادة ← 48
- 5 مواضع حفظ الأغراض/الميزات في مقصورة الركاب ← 248
- 6 الكنبية الخلفية ← 47
- 7 مساند الرأس الخلفية ← 46
- 8 تجهيزات/تخزين الأغراض في صندوق الأمتعة ← 252

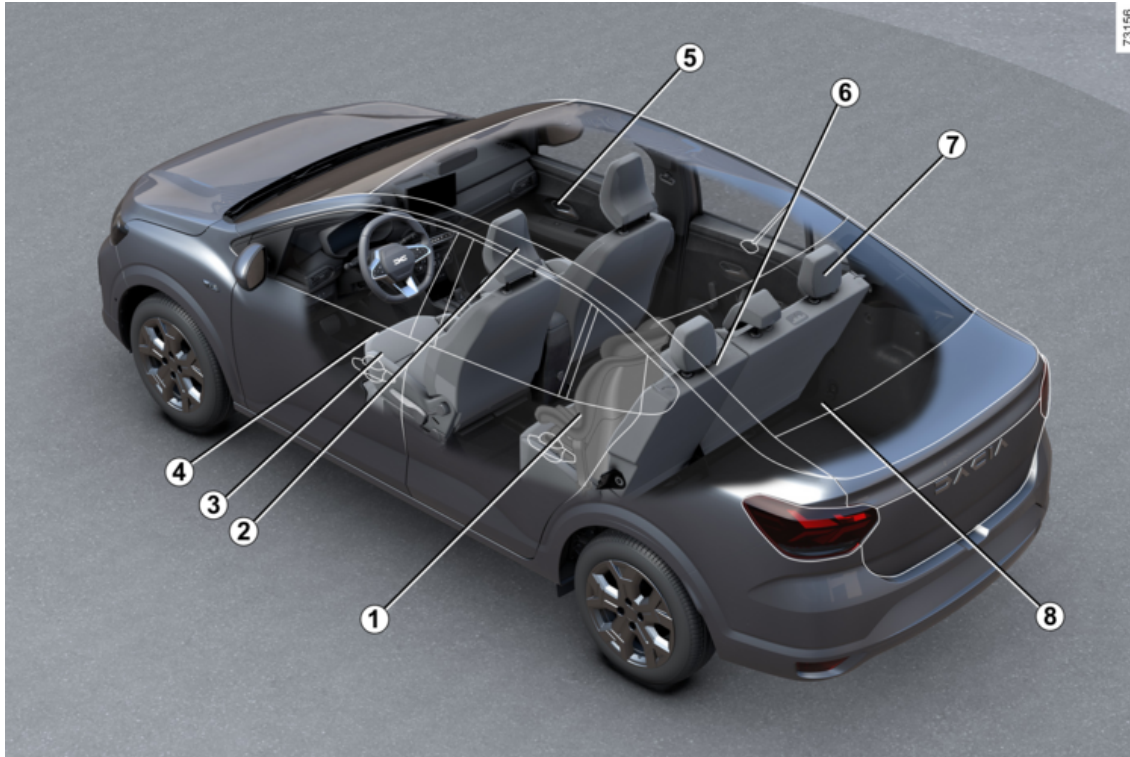

- 1 إزالة الضباب ← 229 و ← 233
- 2 مسّاحة(مسّاحات) الزجاج الأمامي ← 118
- 3 النوافذ الكهربائية ← 242
- 4 خطافات الربط بالسقف ← 254
- 5 جهاز التحكم عن بُعد/اللاسلكي ← 34
- 6 بطاقة ← 27
- 7 قفل/الغاء قفل الأبواب ← 39
- 8 مرايا الرؤية الخلفية ← 110
- 9 صيانة جسم السيارة ← 264
- 10 الإطارات ← 267
- 11 التزود بالبنزين/122 ← LPG
- 12 الأضواء: الاستبدال ← 284
- 13 الأضواء: التشغيل ← 112

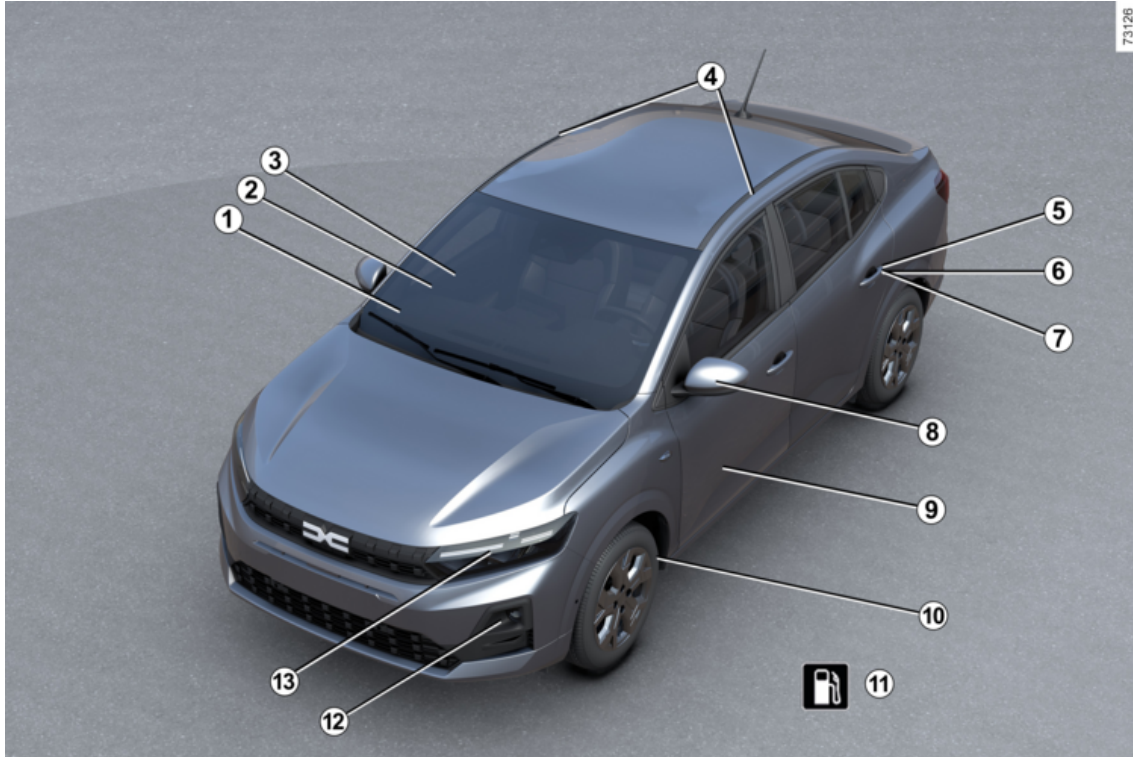

فهرس المحتويات

267.....	الإطارات
279.....	إصلاح الأعطال
284.....	المصابيح الأمامية والأضواء: استبدال المصابيح
293.....	شفرات الماسحات: استبدال
294.....	المصاهر
296.....	تجهيزات الراديو
297.....	تنبيت الملحقات التكميلية واستخدامها
298.....	خلل في التشغيل
302.....	المواصفات الفنية
302.....	معلومات عن السيارة
310.....	قطع الغيار والإصلاحات
311.....	إثباتات الصيانة
317.....	مراقبة منع التآكل

فهرس المحتويات

125.....	خزان التفاعل.....	4.....	مرحبًا بك على متن سيارتك.....
129.....	التشغيل.....	4.....	خارجي.....
129.....	التشغيل في.....	6.....	مقصورة الركاب.....
130.....	تشغيل، إيقاف المحرك.....	8.....	موضع السائق.....
138.....	التحكم في التروس.....	10.....	مساعادات القيادة.....
142.....	المكابح اليدوية.....	12.....	السلامة على متن السيارة.....
147.....	خصائص مميزة لسيارات الديزل.....	14.....	تعريف السيارة - الملققات.....
149.....	خصائص السيارات طراز البنزين.....	16.....	مقصورة المحرك (الصيانة الدورية).....
150.....	حماية البيئة.....	18.....	إصلاح الأعطال.....
151.....	نصائح للصيانة ومقاومة التلوث.....	20.....	سيارة LPG.....
152.....	النصيحة بشأن القيادة، القيادة المتوازنة.....	22.....	تعرف على سيارتك.....
156.....	نظام مراقبة ضغط هواء الإطارات.....	22.....	سيارة LPG.....
161.....	تحذير انخفاض ضغط هواء الإطارات.....	27.....	بطاقة.....
167.....	تجهيزات التصحيح وآلية موازنة القيادة.....	34.....	المفتاح، جهاز التحكم عن بُعد.....
171.....	وظائف مساعدة القيادة الإضافية.....	38.....	عناصر الأبواب والفتح.....
203.....	محدد السرعة.....	44.....	المقاعد الأمامية.....
206.....	نظام التحكم في ثبات السرعة.....	46.....	المقاعد الخلفية.....
210.....	مساعادات الإيقاف.....	48.....	أحزمة الأمان.....
223.....	مكالمة الطوارئ.....	53.....	أجهزة الأمان الإضافية.....
226.....	من أجل راحتك.....	62.....	من أجل سلامة الأطفال.....
226.....	فتحات التهوية والتدفئة والتكييف.....	67.....	مقاعد الأطفال.....
238.....	أجهزة الوسائط المتعددة.....	78.....	سلامة الأطفال: إبطال فاعلية الكيس الهوائي للراكب الأمامي وتفعيله.....
242.....	معدات مقصورة الركاب.....	82.....	مقصورة القيادة.....
248.....	تجهيزات، منطقة تخزين مقصورة الركاب.....	86.....	كمبيوتر الرحلات.....
252.....	نقل الأغراض.....	104.....	أضواء الكنترول.....
255.....	الصيانة.....	108.....	التوجيه.....
255.....	الوصول إلى المحرك، المستويات.....	110.....	العرض الخلفي.....
262.....	البطارية:.....	112.....	الأضواء والإشارات.....
264.....	التنظيف.....	117.....	آلات التنبيه الصوتية والضوئية.....
267.....	نصائح عملية.....	118.....	الماسحة.....
		122.....	خزان الوقود.....



مرحبًا بك على متن سيارتك

يحتوي دليل المستخدم هذا على المعلومات المطلوبة:

- لفهم سيارتك بشكل أفضل للاستفادة الكاملة من مميزاتا وتقنياتها المتقدمة، ولإستخدامها في أفضل الظروف الممكنة.
- لضمان عملها بشكل صحيح من خلال اتباع نصائح الصيانة بعناية.
- لتنفيذ العمليات بكفاءة، بدون إضاعة الوقت، فقط عندما لا تكون هناك حاجة إلى أن يقوم متخصص بتنفيذ العملية.

اقرأ هذا الدليل لاكتشاف معلومات مفيدة، وميزات وتحديثات تقنية سنثري تجربة قيادتك. إذا كان هناك بعض النقاط لا زالت مبهمة، فيساعد الفنيين بشبكة الشركة إمدادكم بأية معلومة إضافية

للحصول على إرشادات، يُرجى الاطلاع على الرموز التالية:

تظهر  و  على السيارة وتشير إلى أنه ينبغي عليك الرجوع إلى الدليل للحصول على المعلومات التفصيلية و/أو قيود التشغيل فيما يتعلق بالمعدات الموجودة بسيارتك.

← موجودة في الدليل بأكمله - توفر رابطًا إلى قسم آخر في المستند.



أي جزء في الدليل يشير إلى خطر أو مخاطرة أو يتضمن إرشادات متعلّقة بالسلامة.

يستند وصف الموديلات الواردة في هذا الكتيب إلى المواصفات التقنية السارية وقت كتابة هذا الكتيب. لا تتضمن هذه الوثيقة أي تصحيحات أو ملحقات للنسخة الرقمية، والتي يجب أن تبقى الدليل المرجعي. لذلك يُنصح بالاطلاع على النسخة الرقمية بانتظام للوصول إلى أحدث المعلومات.

يغطي الدليل جميع المعدات (القياسية أو الاختيارية) المتاحة لهذه الطرازات. يعتمد تجهيز السيارة بالمعدات على الإصدار والخيارات المحددة والبلد الذي تُباع فيه السيارة.

قد يتضمن هذا المستند أيضًا معلومات حول مجموعة التجهيزات التي ينبغي إدخالها في وقت لاحق من سنة الطراز.

علاوة على ذلك، فإن الوظائف الموضحة في هذا الدليل قابلة للتعديل في المستقبل بسبب التحديثات أو اللوائح أو القيود التقنية.

تُقدم المخططات الواردة في أدلة المستخدم كأمثلة.

نتمنى لكم قيادة ممتعة على متن سيارتكم.

يحظر إعادة الطبع أو الترجمة، ولو جزئيًا، دون تصريح كتابي من صانع السيارة.

مترجم من اللغة الفرنسية.

DACIA

دليل مستخدم
السيارة:
LOGAN