

DACIA



MEDIA NAV LIVE

Vorsichtsmaßnahmen

Aus Sicherheitsgründen und zur Vermeidung materieller Schäden sollten die folgenden Vorsichtsmaßnahmen im Umgang mit dem System unbedingt eingehalten werden. Die gesetzlichen Bestimmungen des jeweiligen Landes sind unbedingt einzuhalten.



Vorsichtsmaßnahmen bei der Handhabung des Systems

- Achten Sie stets auf die Straße, und bedienen Sie die Tasten und lesen Sie Informationen auf der Anzeige nur, wenn die Verkehrsbedingungen dies erlauben.
- Stellen Sie die Lautstärke so ein, dass auch die Umgebungsgeräusche noch vernehmbar sind.

Sicherheitsmaßnahmen im Umgang mit dem Navigationssystem

- Das Navigationssystem ist nur ein Hilfsmittel und ersetzt während der Fahrt keinesfalls die Wachsamkeit des Fahrers, der für seine Fahrweise die alleinige Verantwortung trägt.
- In bestimmten geographischen Zonen können auf der Navigations-Karte Informationen zu erst kürzlich geänderten Straßenführungen fehlen. Seien Sie deshalb besonders wachsam. Die Straßenverkehrsordnung und Verkehrsschilder haben immer Vorrang vor den Anweisungen des Navigationssystems.

Vorsichtsmaßnahmen in Bezug auf Fahrhilfen

Diese Funktionen sind zusätzliche Fahrhilfen. Diese Funktionen ersetzen keinesfalls die Wachsamkeit und Verantwortung des Fahrers, welcher stets die Kontrolle über sein Fahrzeug behalten muss. Der Fahrer muss seine Geschwindigkeit stets den Verkehrsbedingungen anpassen, unabhängig von den Vorgaben des Systems.

Schutz des Geräts

- Versuchen Sie nicht, das System zu zerlegen oder zu modifizieren. Bei Widerhandlung besteht Brandgefahr und die Gefahr von Sachschäden.
- Bei Fehlfunktionen und zu jeglicher Demontage wenden Sie sich bitte an den Vertreter des Herstellers.
- Keine Fremdkörper oder beschädigte oder verschmutzte externe Datenträger (USB-Speicherstick, SD-Karte usw.) in das Kartenlesegerät einsetzen.
- Verwenden Sie ein mit Ihrem System kompatibles externes Speichergerät (USB-Speicherstick, Jack-Anschluss usw.).
- Reinigen Sie Ihr Display stets mit einem Mikrofasertuch.
- Verwenden Sie in dem Bereich keine Produkte mit Alkohol und/oder Sprühflüssigkeiten.



Sie müssen zunächst die Allgemeinen Verkaufsbedingungen akzeptieren, bevor Sie das System benutzen können. Den Ausführungen in dieser Bedienungsanleitung liegen die technischen Spezifikationen der beschriebenen Fahrzeugmodelle am Tage der Erstellung zu Grunde. Je nach Marke und Modell des Telefons sind möglicherweise bestimmte Funktionen mit dem Multimediasystem des Fahrzeugs teilweise oder vollständig inkompatibel. Für weitere Informationen wenden Sie sich bitte an einen Vertragspartner.



Schutz Ihrer persönlichen Daten

Die Daten Ihres Fahrzeugs werden vom Hersteller, den Vertragshändlern und anderen Unternehmen der Herstellergruppe verarbeitet. Die Angaben des Herstellers finden Sie auf dessen Website und auf der letzten Seite der Betriebsanleitung des Fahrzeugs.

Ihre persönlichen Daten werden zu folgenden Zwecken verarbeitet:

- damit Sie von den Borddiensten und -anwendungen Ihres Fahrzeugs profitieren können;
- um den Betrieb und die Wartung Ihres Fahrzeugs zu ermöglichen;
- um das Fahrerlebnis zu verbessern und die Produkte und Dienstleistungen der Herstellergruppe zu entwickeln;
- Durchsetzen der gesetzlichen Verpflichtungen der Herstellergruppe.

In Übereinstimmung mit den für Sie geltenden Vorschriften, insbesondere wenn Sie sich in Europa befinden, können Sie:

- die Daten, die der Hersteller über Sie gespeichert hat, anfordern und überprüfen.
- fehlerhafte Informationen korrigieren;
- Daten löschen, die Sie betreffen;
- eine Kopie Ihrer Daten machen, um sie an anderer Stelle wiederzuverwenden.
- sich jederzeit der Verwendung Ihrer Daten widersetzen;
- die Verwendung Ihrer Daten einfrieren.

Auf dem Multimedia-Bildschirm Ihres Fahrzeugs können Sie:

- sich weigern, Ihre Zustimmung zur Weitergabe Ihrer persönlichen Daten (einschließlich Standort) zu geben;
- Ihre Einwilligung jederzeit widerrufen.

Wenn Sie sich entscheiden, die Freigabe Ihrer persönlichen Daten auszusetzen, werden einige Funktionen und/oder Dienste des Fahrzeugs, die vom Hersteller bereitgestellt werden, eingestellt, da sie Ihre Zustimmung erfordern.



Schutz Ihrer persönlichen Daten

Unabhängig davon, ob Sie sich für die Einstellung der gemeinsamen Nutzung entscheiden oder nicht, werden die Fahrzeugnutzungsdaten an den Hersteller und die betroffenen Partner/Tochtergesellschaften zu folgenden Zwecken weitergegeben:

- um den Betrieb und die Wartung Ihres Fahrzeugs zu ermöglichen;
- Verbesserung des Lebenszyklus Ihres Fahrzeugs.

Der Zweck der Nutzung dieser Daten ist nicht die kommerzielle Akquise, sondern die kontinuierliche Verbesserung der Herstellerfahrzeuge und die Vorbeugung von Problemen, die den täglichen Betrieb behindern könnten.

Weitere Informationen finden Sie in der Datenschutzrichtlinie auf der Website des Herstellers, deren Adresse Sie in der Bedienungsanleitung des Fahrzeugs finden.



Den Ausführungen in dieser Bedienungsanleitung liegen die technischen Spezifikationen der beschriebenen Fahrzeugmodelle am Tage der Erstellung zu Grunde.

Diese Bedienungsanleitung deckt alle vorhandenen Funktionen (serienmäßig oder optional) für die beschriebenen Modelle ab. Die Verfügbarkeit der Funktionen hängt vom Ausstattungsniveau, den Optionen und dem jeweiligen Land ab, in dem sie vermarktet werden.

Die in dieser Bedienungsanleitung beschriebenen Funktionen können in Zukunft aufgrund von Aktualisierungen, Vorschriften oder technischen Einschränkungen geändert werden. In der Bedienungsanleitung werden u. U. auch Funktionen beschrieben, die erst im Laufe des Modelljahres verfügbar sein werden. Die Displays in der Anleitung sind nicht vertraglich bindend.

→ an beliebiger Stelle im Handbuch kennzeichnet die Weiterleitung auf eine Seite.

INHALT

Allgemeines	5	Multiview-Kamera	69
Allgemeine Beschreibung	5	Alle Straßeninfos	71
Beschreibung der Bedienelemente	8	Reifendruck.....	72
Aktivieren von Diensten	11	My driving	73
Grundlagen der Bedienung	15	Luftqualität	76
Reinigung.....	18	Elektrofahrzeug.....	77
Einschalten/Ausschalten	19	Notruf	82
Hinzufügen und Verwalten von Widgets	21	Einstellungen	83
Die Spracherkennung verwenden	22	Anwender-Einstellungen.....	83
Navigation	24	Systemeinstellungen	87
Audio/Multimedia	26	Aktualisieren	90
Audioquellen	26	Benachrichtigungen	93
Radio hören	28	Funktionsstörungen	95
Musik	32	System	95
Audio-Parametrierung	35	Telefon	97
Telefon;	37	Aktualisieren	98
Koppeln und Verbinden eines Telefons	37		
Anrufverwaltung	42		
SMS	48		
Telefoneinstellungen	49		
Drahtloses Ladegerät	50		
Anwendungen	52		
Android Auto™, CarPlay™	52		
Anwendungsverwaltung	56		
My Dacia	59		
Fahrzeugverleih und -abgabe.....	61		
Fahrzeug	62		
Fahrassistent	62		
Einparkhilfen	67		
Rückfahrkamera	68		

ALLGEMEINE BESCHREIBUNG

Display



Weitere Informationen zur Heizstufe finden Sie in der Betriebsführung Ihres Fahrzeugs.



- A.** Zugriff und Statusleiste.
- B.** Zugang zu verschiedenen Welten.
- C.** Anzeigebereich für die ausgewählte Welt.
- D.** Heizungspegelleisten-Anzeige.

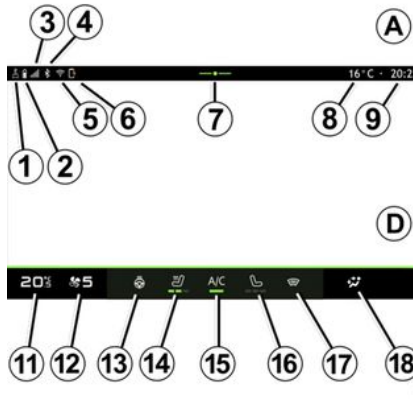

- 1.** Status der Verbindung und gemeinsame Nutzung von Daten;
- 2.** Ladezustand des Smartphoneakkus.
- 3.** Status des Smartphoneempfangs.
- 4.** Bluetooth® des aktivierten Multimediasystems.
- 5.** Multimedia-System WIFI Status.
- 6.** Status des kabellosen Ladegeräts.
- 7.** Zugriff auf das Benachrichtigungszentrum.
- 8.** Außentemperatur
- 9.** Uhrzeit.
- 10.** Mikrofonstatus und -steuerung.
- 11.** Temperatur-Sollwertanzeige.

12. Anzeige der Lüftungsgeschwindigkeit.

13. Bedienelement der Lenkradheizung.

14. Steuerung des beheizten Fahrersitzes.

15. Bedienung der Klimaanlage.

16. Steuerung des beheizten Beifahrersitzes.

17. Steuerung der beheizten Frontscheibe.

18. Luftverteilungsanzeige im Fahr-
gastraum.

Welten' Bildschirme

Ihr System besteht aus mehreren Welten **B**:

- „Startseite“  ;
- « Audio »  ;
- „Telefon“  oder „Smartphone-Replikation“   ;
- « Apps »  ;
- « Fahrzeug »  .

Hinweis: Die Verfügbarkeit von Welten hängt von der Ausstattung ab.

ALLGEMEINE BESCHREIBUNG

1 Sie können die verschiedenen Welten jederzeit über die Welten-Leiste **B** aufrufen, die auf dem aktiven Bildschirm jederzeit sichtbar und zugänglich ist.

„Startseite“ Welt

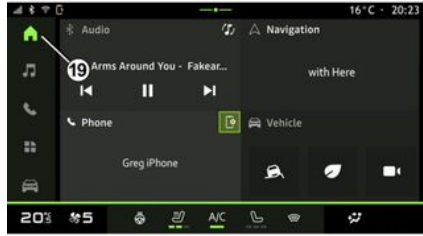

Die Welt der „Startseite“ , die über die Schaltfläche **19** aufgerufen wird, zeigt vier anpassbare Widgets an.

„Audio“ Welt





Die „Audio“-Welt , die über die Schaltfläche **20** aufgerufen werden kann, bietet Zugriff auf das Radio und die Musik.

„Telefon“ Welt



Die „Telefon“-Welt  wird die über die Schaltfläche **21** aufgerufen und bietet den Zugriff auf Anrufe, Telefonbuch und andere mit dem Multimediale System verbundene Telefonfunktionen.

Hinweis: Das Symbol „Telefon“-Welt  kann sich verändern, während die Smartphone-Replikation läuft  .

ALLGEMEINE BESCHREIBUNG

„Apps“ Welt



Die „Apps“  -Welt wird über die Schaltfläche **22** aufgerufen und dient dem Zugriff auf Anwendungen aus dem Multimediasystem heraus.

„Fahrzeug“ Welt



Die Themenwelt „Fahrzeug“  , auf die mit der Schaltfläche **23** zugegriffen werden kann, ermöglicht es Ihnen, Fahrzeugausstattungen, wie z. B. Fahrhilfen, die Kamera, die My driving usw. zu verwalten und einige Einstellungen des Multimediasystems wie das Display, die Sprache usw. anzupassen.

Hinweis: Je nach Ausstattungslevel werden nur verfügbare Funktionen, also Funktionen, die auch ausgewählt werden können, im Startbildschirm angezeigt.

Benachrichtigungszentrale



Über das Benachrichtigungszentrum **E**, das Sie mit der Schaltfläche **7** oder durch schnelles Wischen des Multimedia-Bildschirms von Bereich **A** zur Mitte des Bildschirms aufrufen können, erreichen Sie die Benachrichtigungen, „Profil“ und einige andere Funktionen. Um die Mitteilungszentrale zu verlassen, drücken Sie **7** oder wischen Sie schnell vom unteren Bildschirmrand nach oben zur Mitte des Bildschirms.

BESCHREIBUNG DER BEDIENELEMENTE

1

Tasten am Display

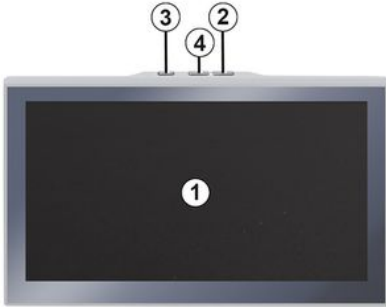

Bedieneinheit am Lenkrad

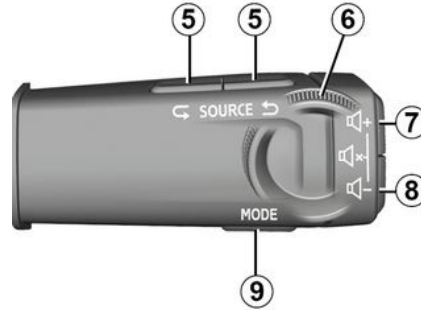

Bedieneinheit unter dem Lenkrad



BESCHREIBUNG DER BEDIENELEMENTE

Funktionen

	Funktion
1	Multimedia-Display.
2	Erhöhen der Lautstärke.
3	Kurz auf „Radio - Musik OFF“/„Radio - Musik ON“, „Anzeige im Stand-by“, „Bildschirm reinigen“, „Stand-by“ drücken. Drücken und halten (ca. fünf Sekunden): Zwangsabschaltung des Multimediasystems.
4	Verringern der Lautstärke.
5	Auswahl der Audioquelle.
6	Durchsuchen Sie die Radiosender oder Audiotitel und Verzeichnisse (je nach Gerät).
7	Kurzer Druckimpuls: – Lautstärke der Quelle während der Wiedergabe erhöhen. Drücken und halten (ca. 5 Sekunden): – Die erzwungene Stummschaltung der Audiowiedergabe deaktivieren.
8	Kurzer Druckimpuls: – Verringern der Lautstärke der Quelle während der Wiedergabe. Drücken und halten (ca. 5 Sekunden): – Die erzwungene Stummschaltung der Audiowiedergabe aktivieren.
7 + 8	Kurzer Druckimpuls: – Radioton stumm schalten/Stummschaltung des Radiotons aufheben. – Anhalten oder Abspielen des Audiotitels. Drücken und halten (ca. 5 Sekunden): – Aktiviert/deaktiviert die erzwungene Stummschaltung.

BESCHREIBUNG DER BEDIENELEMENTE

1

	Funktion
9	Ändern Sie den Wiedergabemodus des Radiosenders („Liste“, „Favoriten“).
10	Das Telefon ist nicht mit dem Multimediasystem verbunden: – Zugriff auf die Telefonkopplungsfunktion. Das Telefon ist mit dem Multimediasystem verbunden: – Zugang zur Telefon-Welt  ; – Abnehmen/Auflegen.
11	Langer Druckimpuls – die Spracherkennung Ihres Telefons aktivieren/deaktivieren (nur verfügbar, wenn Ihr Telefon mit dem Multimediasystem verbunden ist).

AKTIVIEREN VON DIENSTEN

Vorwort

Um vernetzte Dienste des Fahrzeugs nutzen zu können (z. B. Echtzeit-Verkehrsinformationen, Online-Suche nach POI (Sonderziel), Fernsteuerung des Fahrzeugs über das Smartphone usw.), müssen Sie diese zuvor aktivieren.

Die Aktivierung der Dienste ermöglicht auch die automatische Aktualisierung des Systems. Weitere Informationen finden Sie im Abschnitt „Aktualisieren“ → 90.

Sobald die Dienste aktiviert sind, können sie ab der Auslieferung Ihres Fahrzeugs für einen begrenzten Zeitraum kostenlos genutzt werden.

Das Multimediasystem erlaubt Ihnen die Konfiguration Ihres Profils in wenigen Schritten.

Hinweis:

- Der Konfigurationsassistent unterstützt Sie bei jeder Erstellung eines neuen Profils, mit Ausnahme des „Gast“-Profils.
- Der Konfigurationsassistent kann nur bei stehendem Fahrzeug verwendet werden.

Konfigurations-Assistent



Der Hersteller trifft alle erforderlichen Vorkehrungen, um unter Berücksichtigung der geltenden Vorschriften ein den Risiken angemessenes Sicherheitsniveau zu gewährleisten.



Wählen Sie die gewünschte Sprache aus der unter **1** verfügbaren Liste aus und bestätigen Sie mit **2**.

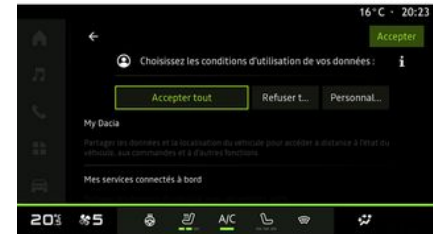

Das Multimediasystem informiert Sie über den Schutz Ihrer persönlichen Daten.

Für Informationen zu den verschiedenen Optionen der Datenfreigabe drücken Sie das Info-Symbol „**i**“.

Nachdem Sie die bereitgestellten Informationen überprüft haben, bestätigen Sie Ihre Auswahl, indem Sie auf „Bestätigen“ klicken, um fortzufahren.

Wählen Sie die Nutzungsbedingungen für Ihre personenbezogenen Daten aus den folgenden Optionen aus:

- Alle akzeptieren, genehmigt die Weitergabe Ihrer personenbezogenen Daten und ermöglicht den Zugriff auf alle verfügbaren verbundenen Dienste;

AKTIVIEREN VON DIENSTEN

1

– Alle ablehnen, lehnt die Weitergabe Ihrer personenbezogenen Daten ab und erlaubt keinen Zugang zu oder Betrieb von verbundenen Diensten (mit Ausnahme von Regulierungsfunktionen im Zusammenhang mit der Sicherheit des automatischen Notrufs im Falle eines Unfalls);

– Anpassen, ermöglicht die Personalisierung der Nutzungsbedingungen Ihrer personenbezogenen Daten durch Aktivieren/Deaktivieren bestimmter Funktionen im Zusammenhang mit den folgenden Daten:

- « My Dacia » ;
- « Meine vernetzten Dienste an Bord » ;
- „Verbesserung und Entwicklung von Produkten und Dienstleistungen“;
- ...

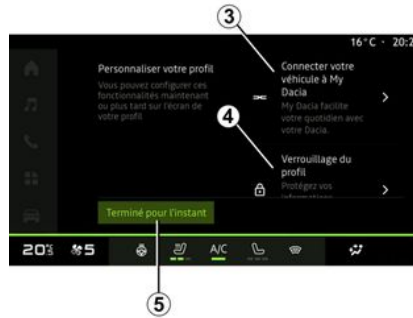

Sie können Ihr Profil anpassen, indem Sie die folgenden Funktionen konfigurieren:

- „My Dacia“-Konto **3**;
- Profil **4** sperren.

Hinweis: Sie können die Konfiguration aussetzen, indem Sie **5** drücken und sie später über die Benachrichtigungszentrale oder Ihr Profil wieder aufnehmen. Weitere Informationen zum Konfigurieren des Profils finden Sie im Abschnitt „Benutzereinstellungen“ ➔ **83**.

« My Dacia » **3**

Das Multimediasystem ermöglicht Ihnen die Verbindung zu Ihrem „My Dacia“ Konto, so dass Sie bestimmte Funktionen Ihres Fahrzeugs verwalten

und über Ihr Smartphone auf diese Informationen zugreifen können.

Weitere Informationen zu „My Dacia“ finden Sie im Abschnitt „My Dacia“ ➔ **59**.

Profil **4** sperren

Um sensible Daten zu schützen und Ihre Privatsphäre zu wahren, empfehlen wir Ihnen dringend, Ihre personenbezogenen Daten zu schützen. Dafür ermöglicht Ihnen das Multimediasystem, den Zugriff auf Ihr Profil mit den folgenden Methoden zu sperren:

- « Muster » ;
- « PIN-Code » ;
- « Passwort » ;
- „Keine Profilsperre verwenden“.

Folgen Sie den Anweisungen, die auf dem Bildschirm des Multimediasystems angezeigt werden, um die Konfiguration abzuschließen.



Um Ihre Privatsphäre, einschließlich der Vertraulichkeit und Integrität Ihrer personenbezogenen Daten, zu wahren, wird dringend empfohlen, Ihr Profil zu sperren.

AKTIVIEREN VON DIENSTEN

Datenerfassung



Nachdem Ihre Anfrage zur Aktivierung der Dienste bestätigt wurde, können Sie immer noch die Datenerfassung aktivieren/deaktivieren oder die Ebene der gemeinsamen Datennutzung ändern. Um die Nutzungsbedingungen für Ihre persönlichen Daten auszuwählen, öffnen Sie die Benachrichtigungszentrale, wählen Sie Ihr „Profil“ und dann „Datenschutzeinstellungen“.

Wählen Sie dann aus den folgenden Ebenen der Datenfreigabe aus:

- „Alle akzeptieren“: Genehmigung der Weitergabe Ihrer Daten;
- „Alle ablehnen“: Ablehnung der Weitergabe Ihrer Daten;

– „Anpassen“: Autorisieren Sie die Freigabe von Daten, die Sie aus der Liste ausgewählt haben.

Hinweis: Falls Sie Ihre Daten nicht weitergeben möchten, funktionieren die Dienste, die Ihre Einwilligung erfordern, möglicherweise nicht mehr (mit Ausnahme der Standarddiensten/-funktionen in Verbindung mit dem automatischen Notruf bei einem Unfall).

Vorübergehende Aussetzung der Datenerfassung

Die Erfassung von Fahrzeugdaten kann vorübergehend ausgesetzt werden.

Sie können die Datenerfassungsebene jederzeit über Ihr „Profil“ aussetzen oder ändern, das im Benachrichtigungszentrum verfügbar ist: Drücken Sie „Nur Daten freigeben“. Sie können die bestimmte Datensammlungen anhalten, indem Sie „Alle ablehnen“ auswählen, oder bestimmte Datensammlungen anhalten, indem Sie „Anpassen“ auswählen, und dann diejenigen auswählen, die Sie anhalten möchten.

Falls Sie Ihre Daten nicht weitergeben möchten, funktionieren die Dienste, die Ihre Einwilligung erfordern, möglicherweise nicht länger (mit Ausnahme der Standarddienste in Verbindung mit

dem automatischen Notruf bei einem Unfall).

 Der Hersteller ergreift alle notwendigen Vorkehrungen, um sicherzustellen, dass Ihre persönlichen Daten uneingeschränkt sicher verarbeitet werden.

Datenschutz

Die Daten Ihres Fahrzeugs werden vom Markenvertreter verarbeitet und können je nach Zweck an unsere Tochtergesellschaften, Mitglieder unseres Vertriebsnetzes sowie an unsere Partner übermittelt werden. Die Daten können auch von Dritten erhoben werden. In diesem Fall werden die Regeln zum Schutz personenbezogener Daten von autorisierten Händlern und anderen Unternehmen der Gruppe des Markenvertreters angewendet. Die Angaben des Markenvertreters finden Sie auf dessen Website und auf der letzten Seite der Betriebsanleitung des Fahrzeugs.

Ihre persönlichen Daten werden zu folgenden Zwecken verarbeitet:

- um es Ihnen zu ermöglichen, das Fahrzeug aus der Ferne zu steuern,

AKTIVIEREN VON DIENSTEN

1

das Fahrzeug automatisch zu aktualisieren oder Unterhaltungsdienste im Fahrzeug bereitzustellen;

- um die Wartung von Fahrzeugen zu ermöglichen;
- um Ihnen Fahrhilfen zur Verfügung zu stellen;
- um das Fahrerlebnis, die Bereitstellung verschiedener Mobilitätsmethoden und die Entwicklung von Produkten und Dienstleistungen zu verbessern;
- um unseren gesetzlichen oder behördlichen Verpflichtungen nachzukommen.

In Übereinstimmung mit den geltenden Vorschriften zum Schutz personenbezogener Daten können Sie Folgendes verlangen:

- die Daten, die der Hersteller über Sie gespeichert hat, anfordern und überprüfen.
- fehlerhafte Informationen korrigieren;
- Daten löschen, die Sie betreffen;
- eine Kopie Ihrer Daten machen, um sie an anderer Stelle wiederzuverwenden.
- sich jederzeit der Verwendung Ihrer Daten widersetzen;
- die Verwendung Ihrer Daten einfrieren.

Auf dem Multimedia-Bildschirm Ihres Fahrzeugs können Sie:

- sich weigern, Ihre Zustimmung zur Weitergabe Ihrer persönlichen Daten (einschließlich Standort) zu geben;
- Ihre Einwilligung jederzeit widerrufen.

Wenn Sie sich entscheiden, die Freigabe Ihrer persönlichen Daten auszusetzen, werden einige Funktionen und/oder Dienste des Fahrzeugs, die vom Hersteller bereitgestellt werden, eingestellt, da sie Ihre Zustimmung erfordern.

Unabhängig davon, ob Sie sich für die Einstellung der gemeinsamen Nutzung entscheiden oder nicht, werden die Fahrzeugnutzungsdaten an den Hersteller und die betroffenen Partner/Tochtergesellschaften zu folgenden Zwecken weitergegeben:

- um den Betrieb und die Wartung Ihres Fahrzeugs zu ermöglichen;
- Verbesserung des Lebenszyklus Ihres Fahrzeugs.

Diese Daten werden nicht für kommerzielle Dienstleistungen verwendet, sondern zur kontinuierlichen Verbesserung der Fahrzeuge des Herstellers und zur Vermeidung von Problemen, die die tägliche Nutzung behindern könnten.

Weitere Informationen finden Sie in der Datenschutzrichtlinie auf der Website des Herstellers, deren Adresse Sie in

der Bedienungsanleitung des Fahrzeugs finden.

Ablauf der Dienste

Die Dienste werden für einen begrenzten Zeitraum aktiviert. Nach Ablauf dieses Zeitraums funktionieren die Dienste nicht mehr. Um die Dienste wieder zu aktivieren, lesen Sie bitte den Abschnitt „Erneuern eines Dienstes“
➔ 60.



Der Hersteller trifft alle erforderlichen Vorkehrungen, um unter Berücksichtigung der geltenden Vorschriften ein den Risiken angemessenes Sicherheitsniveau zu gewährleisten.

GRUNDLAGEN DER BEDIENUNG

Multimedia-Bildschirm



Diese Maßnahmen aus Sicherheitsgründen nur bei stehendem Fahrzeug durchführen.



Manche Einstellungen müssen bei laufendem Motor geändert werden, damit sie vom Multimediasystem gespeichert werden.

Sich in einem Menü bewegen



Das Multimedia-Display ermöglicht den Zugriff auf die Funktionen des Systems. Berühren Sie das Multimedia-Display, um eines der Menüs auszuwählen.

Interaktion durch Gesten



- Kurz drücken: Berühren Sie einen Teil des Bildschirms mit dem Finger, und nehmen Sie dann sofort den Finger vom Bildschirm.
- Drücken und halten: Berühren Sie einen Teil des Bildschirms für mindestens 1,5 Sekunden.
- Einzooomen/Auszoomen: Führen Sie zwei Finger auf dem Bildschirm zusammen bzw. ziehen Sie sie auseinander.

GRUNDLAGEN DER BEDIENUNG

1



– Wischen: Bewegen Sie den Finger zügig:

- waagrecht, von links nach rechts oder von rechts nach links

oder

- senkrecht, von unten nach oben oder von oben nach unten

Einführung in die Leiste „Welt“

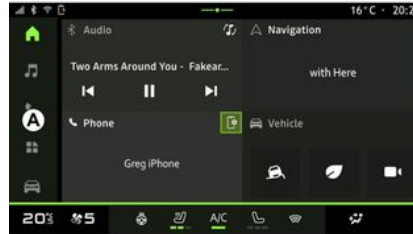

Ihr Multimediasystem verfügt über eine Weltleiste **A**. Das System besteht aus fünf Welten, die alle jederzeit auf dem Multimedia-Display aufgerufen werden können:

- „Startseite“: ermöglicht die Anzeige von vier anpassbaren Widgets;
- „Audio“: Hiermit werden das Radio und die Wiedergabe von Audiodateien aufgerufen;
- „Telefon“/„Replikation“:
 - kann verwendet werden, um ein oder mehrere Telefone mit dem System zu koppeln oder um auf Anrufe, das Telefonbuch und andere Funktionen des an das Multimediasystem angeschlossenen Telefons zuzugreifen.

– kann verwendet werden, um die Smartphone-Replikation zu ermöglichen.

- „Apps“: kann für den Zugriff auf die Anwendungen verwendet werden;
- „Fahrzeug“: Hiermit können Sie Teile der Fahrzeugausstattung verwalten, wie Fahrhilfen, die Multiansichtkamera oder die ECO-Fahrweise, und verschiedene Einstellungen des Multimediasystems My driving anpassen, z.B. die Anzeige, die Sprache usw.

Beschreibung der Seiten „Welt“

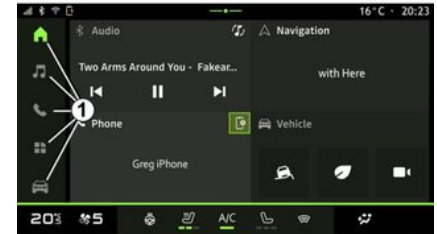

Wechseln Sie von einer Welt in eine andere, indem Sie direkt eine der Welt-Tasten **1** drücken.

Die Oberfläche „Startseite“ enthält Widgets, die den Zugriff auf Funktio-

GRUNDLAGEN DER BEDIENUNG

nen wie Reifendruckanpassung, Radio usw. ermöglichen.

Diese Widgets ermöglichen es Ihnen, direkt auf die Hauptseite der Funktion zuzugreifen oder in bestimmten Fällen, sie direkt über eine der Hauptseiten zu steuern (z. B. Wechsel des Radiosenders).

Die Beschreibung der Startseite finden Sie im Kapitel „Allgemeine Beschreibung“ → 5.

Hinweis: Sie können die Konfiguration der Startseite ändern. Weitere Informationen erhalten Sie im Kapitel „Hinzufügen und Verwalten von Widgets“ → 21.

Benachrichtigungszentrale



Kann mit der Schaltfläche **2** oder durch schnelles Wischen des Multimedia-Displays vom Bereich **B** zur Mitte des Bildschirms aufgerufen werden. Die Benachrichtigungszentrale ermöglicht den Zugriff auf den Benachrichtigungsverlauf, zum Beispiel:

- SMS ;
- « Reifendruck » ;
- verfügbare Aktualisierungen
- ...



Wählen Sie eine Benachrichtigung aus, um darauf zuzugreifen.

Um eine Benachrichtigung zu löschen, wischen Sie schnell über den Bildschirm.

Um alle Benachrichtigungen zu löschen, die Schaltfläche **3** drücken.

Sie können auch Ihr Benutzerprofil erstellen und konfigurieren. Weitere Informationen finden Sie im Abschnitt „Benutzereinstellungen“ → 83.

Weitere Informationen zu Benachrichtigungen finden Sie im Abschnitt „Benachrichtigungen“ → 93.

Nichtverfügbarkeit von Funktionen

Abhängig von landesspezifischen Bestimmungen sind gewisse Funktionen wie der Zugriff auf das Lernprogramm und bestimmte Einstellungen während der Fahrt nicht verfügbar.

Um auf nicht verfügbare Funktionen zuzugreifen, müssen Sie das Fahrzeug anhalten.

Hinweis: In manchen Ländern schreiben die Bestimmungen vor, dass für den Zugriff auf die Anwendungen die Parkbremse betätigt sein muss. Für weitere Informationen wenden Sie sich bitte an einen Vertragspartner.

Reinigungsempfehlungen



Gießen oder sprühen Sie das Reinigungsmittel nicht auf den Bildschirm. Verwenden Sie keine chemischen Reinigungsmittel oder Haushaltsprodukte. Das Gerät darf nicht mit Flüssigkeiten in Berührung kommen und keiner Feuchtigkeit ausgesetzt werden. Andernfalls können Oberflächen oder elektrische Komponenten beschädigt oder zerstört werden.



Verwenden Sie in dem Bereich keine Produkte mit Alkohol und/oder Sprühflüssigkeiten.

Verwenden Sie zum Reinigen des Touchscreens nur ein sauberes, fusselfreies, weiches, trockenes Mikrofaser Tuch, um das Blendschutzmaterial nicht zu beschädigen.

Üben Sie nicht zu viel Druck auf das Multimedia-Display aus und verwenden Sie keine Reinigungsgeräte, die

den Bildschirm zerkratzen könnten (z. B. Bürste, raues Tuch usw.).

"Bildschirm reinigen"-Modus



Um ein Mikrofaser Tuch auf dem Bildschirm des Multimediasystems zu verwenden, wenn dieses eingeschaltet ist, drücken Sie kurz auf das Bedienelement **1** auf dem Multimedia-Bedienfeld und dann auf „Bildschirm reinigen“ **2**, um den Touchscreen auf den inaktiven Modus einzustellen.

Um den „Bildschirm reinigen“-Modus zu beenden, drücken Sie zweimal auf den Multimedia-Bildschirm.

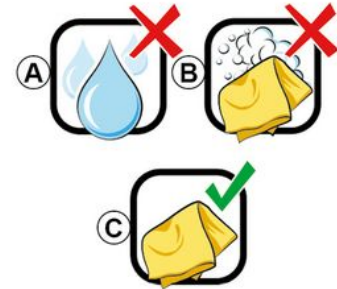

Beachten Sie die folgenden Reinigungsempfehlungen:

A. : keine Flüssigkeiten auf Alkoholbasis verwenden, keine Flüssigkeiten auftragen oder versprühen;

B. : nicht mit Seifenwasser unter Verwendung eines leicht angefeuchteten Mikrofaser tuchs reinigen;

C. : trocken reinigen mit einem Mikrofaser tuch.

EINSCHALTEN/AUSSCHALTEN

Einschalten



Das Multimediasystem startet:

- wenn die Türen geöffnet sind.
- durch kurzes Drücken des Bedienelements **1**.

Ausschalten



Das Multimediasystem kann abgeschaltet werden:

- indem Sie auf dem Multimedia Bildschirm kurz auf die Taste **1** und dann auf die Funktion „Stand-by“ drücken;
- wenn die Türen des Fahrzeugs verriegelt werden.

Minimale Anzeige

Mit dieser Funktion können Sie nur die Außentemperatur, die Uhrzeit und den Heizstufenbalken auf dem Bildschirm anzeigen.

Um diesen Anzeigemodus auszuwählen, drücken Sie kurz das Bedienelement **1** auf dem Multimedia-Bedienfeld

und wählen Sie dann die Funktion „Anzeige im Stand-by“.

Andere Funktionen werden angezeigt, wenn Sie kurz auf das Bedienelement **1** drücken, wie zum Beispiel:

- « Radio - Musik OFF »/« Radio - Musik ON » ;
- « Bildschirm reinigen ».

Neustart

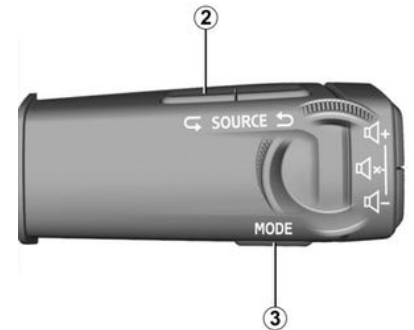

Das Multimediasystem kann neu gestartet werden, indem Sie die Schaltfläche gedrückt halten (drücken und halten, bis das System neu startet):

- auf dem Bedienelement des Multimedia-Panels **1**;

oder

EINSCHALTEN/AUSSCHALTEN

1

– auf der Schaltfläche „Mode“ **3** und der linken Schaltfläche „Source“ **2** an der Lenksäulensteuerung.

HINZUFÜGEN UND VERWALTEN VON WIDGETS

Vorwort



Diese Einstellung aus Sicherheitsgründen nur bei stehendem Fahrzeug vornehmen.



Die Widget-Konfiguration ist mit dem Profil verknüpft. Bei einer Änderung des Profils ändert sich auch die Darstellung der Widgets.

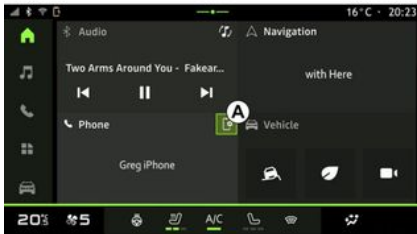

Ihr System verfügt über eine anpassbare „Startseite“. Diese besteht aus einer bestimmten Anzahl von Widgets im Bereich **A**, die den Zugriff auf Informationen und Funktionen wie My driving, Radio, Reifendruck usw. ermöglichen.

Drücken Sie eines der Widget-Bedienelemente, um die Funktion direkt über den Hauptbildschirm zu steuern (Wechsel des Radiosenders, Zugriff auf das Smartphone usw.).

Anpassen der Widgets



Sie können die Widgets in der Welt

„Fahrzeug“  im Menü „Fahrzeug“, „Fahrerlager“ und anschließend mit „Widgets bearbeiten“ anpassen.

Sie können auch in der Welt des

„Startbildschirms“  auf die Anpassungsoption für Widgets zugreifen, indem Sie das anzupassende Widget gedrückt halten.

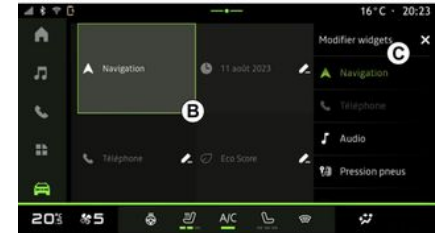

Markieren Sie dann die gewünschte Stelle im Bereich **B**, indem Sie einfach den Bildschirm berühren, und wählen Sie aus der Liste **C** das Widget aus, das Sie anzeigen möchten.

DIE SPRACHERKENNUNG VERWENDEN

1

Vorwort



Wenn Sie die Spracherkennung mit der Smartphone-Replikation verwenden, nutzen Sie die Internetverbindung Ihres Smartphones, vorbehaltlich der Gebühren und Einschränkungen Ihres Mobilfunkbetreibers.

Wenn Ihr Smartphone über den Bluetooth®-Anschluss oder über die Smartphone-Replikation mit dem Multimediasystem verbunden ist, können Sie einige Ihrer Spracherkennungsfunktionen nutzen, um auf Ihrem Smartphone verfügbare Bereiche und Anwendungen zu nutzen, während Sie Ihre Hände am Lenkrad lassen.

Weitere Informationen zur Smartphone-Replikation finden Sie im Abschnitt „Android Auto™, CarPlay™“ → 52.

Hinweis: Wenn Sie das Spracherkennungssystem Ihres Smartphones mit dem Multimediasystem verwenden möchten, müssen folgende Voraussetzungen erfüllt sein:

– Ihr Smartphone muss über eine mit Ihrem Multimediasystem kompatible Spracherkennungsfunktion verfügen.

– Sie müssen sich in einem Gebiet mit Netzabdeckung befinden.

Hauptfunktionen, die über die Spracherkennung Ihres Smartphones gesteuert werden



Welche Funktionen die Spracherkennung nutzt, hängt vom Smartphone und den Apps selbst ab.

Mit der Spracherkennung kann auf folgende Smartphone-Anwendungen und Bereiche zugegriffen werden:

- Telefon
- Navigation
- Musik
- ...

Aktivieren

Sie können die Spracherkennung aktivieren:

- durch Bluetooth® (eingeschränkte Funktionalität).
- oder
- Durch Replikation aus der „Replication-World“  .

Hinweis: Wenn Sie die Spracherkennung aktivieren, warten Sie immer, bis Sie eine Bestätigung hören, bevor Sie Sprachanfragen starten.

Beispiele für Sprachbefehle:

- Mit dem Telefon verbunden:

- „José anrufen“;
- „Ruf im Büro an“;
- ...
- Mit der Navigation verbunden:
 - „Gehe zu Champs-Élysées in Paris“;
 - „Nach Hause“
 - ...

Spracherkennung aktivieren durch Bluetooth®

Verbinden Sie Ihr Smartphone über die Bluetooth®-Verbindung mit dem Multimediasystem.

Weitere Informationen finden Sie im Abschnitt „Smartphone koppeln und verbinden“ → 37.

Um die Spracherkennung durch Bluetooth® zu aktivieren, müssen Sie den Sprachbefehl über das Mikrofon Ihres Smartphones veranlassen, indem Sie den Sprachbefehl „Hey Google“ oder „Hey Siri“ angeben.

Hinweis:

- Wenn mit Bluetooth® verbunden, ist die Steuerung über das Lenkrad nicht betriebsbereit;
- wenn mit Bluetooth® verbunden, hängt die Leistungsfähigkeit dieser Funktion von den technischen Daten und Einstellungen Ihres Smartphones ab.

DIE SPRACHERKENNUNG VERWENDEN

Aktivieren der Spracherkennung während der Replikation



Verbinden Sie Ihr Smartphone über die Smartphone-Replikation mit dem Multi-mediasystem.

Weitere Informationen finden Sie unter „Verbinden, Trennen eines Smartphones“ → 39 und „Android Auto™, CarPlay™“ → 52.

Um die Spracherkennung Ihres Smartphones zu nutzen, drücken Sie:

– Durch kurzes Drücken der Spracherkennungstaste an der Lenkradsteuerung **1** in Ihrem Fahrzeug.

oder

– Durch Drücken der Spracherkennungstaste **2** in der Replikations-Welt



oder

– Durch Erteilung dieses Sprachbefehls:

– „Hey Google“ aus der „Android

Auto™-Replikation heraus 

;

oder

– „Sag Siri“ aus der „CarPlay™-

Replikation heraus .

NAVIGATION

Vorwort

So starten Sie die Navigation:

– die Navigations-App **1**;

– Navigation durch Replikation



2.

Navigationsanwendung

(je nach Ausstattung)



So kann die Navigationsanwendung gestartet werden:

– das Navigations-Widget **A** in der Welt des Startbildschirms an **1**;

Hinweis: Sie können über das Navigations-Widget zwischen der Navigations-App und der Replikation der Smartphone-Navigation wechseln.

– sie „Apps“ Welt , bei **3**.

Bei der Navigationsanwendung handelt es sich um eine vernetzte Navigation, die im achtjährigen Datenplan enthalten und auf dem Multimediasystem vorinstalliert ist.

Es enthält eine vernetzte Navigation in Echtzeit, die die folgenden Funktionen zur Verfügung stellt:

- Kartenaktualisierung;
- Berücksichtigung des Verkehrsaufkommens in Echtzeit,
- Sprachanweisungen;
- die Sonderziele (POI);
- Anzeige von Geschwindigkeitsbegrenzungen;
- Gebäude in 3D-Ansicht,
- Detailansicht von Kreuzungen;
- Aufforderung zu erhöhter Wachsamkeit in bestimmten Bereichen,
- Historie der Fahrtziele und Shortcuts wichtige Adressen (Zuhause, Arbeit),
- ...

Hinweis: Die Navigationsanwendung wird ständig weiterentwickelt und kann über „Apps“ in der „Apps“-Welt

 aktualisiert oder heruntergeladen werden.

NAVIGATION

Navigation durch Replikation



Sie können auf die Replikation der Smartphone-Navigation über die App

„Android Auto™“  “ oder „Car-

Play™“ in der Welt „ “ Apps

 zugreifen.

Für die Navigation mit der Replikation muss Ihr Smartphone mit dem Multimedia-System verbunden sein.

Weitergehende Informationen finden Sie im Abschnitt „Android Auto™, Car-Play™“ → 52.

Sie können die Replikation der Smartphone-Navigation auch über das Navi-

gations-Widget **A** in der Welt „Start“



bei **2** aufrufen.

Navigationsanzeige auf der Instrumententafel

(je nach Ausstattung)

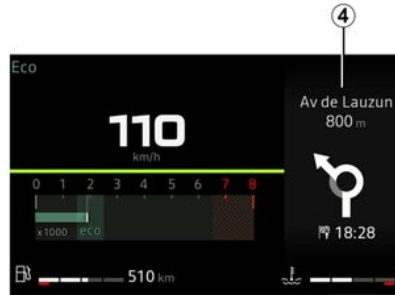

Die Navigation wird nur über die Smartphone-Navigationsreplikation auf der Instrumententafel **4** angezeigt.

Weitere Informationen zum Display der Instrumententafel finden Sie im Benutzerhandbuch des Fahrzeugs.

2

AUDIOQUELLEN

Vorwort

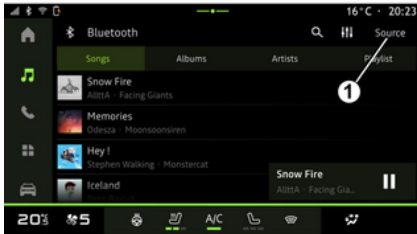

Aus der „Audio“ Welt  drücken Sie „Quellen“ **1**, um eine Audioquelle zu wählen.

Sie können die Audioquelle auch über das Bedienelement an der Lenksäule auswählen. Weitere Informationen finden Sie im Abschnitt „Einführung in die Steuerelemente“ **➔ 8**.

Audioquellen können je nach Ausstattungsniveau variieren.

„Audioquellen“-Bildschirm



2. „Android Auto™“-Quelle
3. „CarPlay™“-Quelle
4. „Bluetooth® Audio“-Quelle.
5. „App“-Quelle
6. Den „Audioquellen“-Bildschirm verlassen.
7. „Radio“-Quelle
8. „USB“-Quelle (USB-Anschluss).

« Android Auto™ »

Verwenden Sie diese Quelle, um Musik von Ihrem Smartphone zu hören, sofern mit der „Android Auto™“-App ausgestattet, über Smartphone-Replikation. Weitere Informationen finden Sie in den Abschnitten „Android

Auto™, CarPlay™ **➔ 52** und „Musik“ **➔ 32**.

« CarPlay™ »

Verwenden Sie diese Quelle, um Musik von Ihrem Smartphone zu hören, sofern mit „CarPlay™“-Dienst ausgestattet, über Smartphone-Replikation. Weitere Informationen hierzu finden Sie im Abschnitt „Android Auto™, CarPlay™“ **➔ 52**.

„Bluetooth® Audio“

Diese Quelle kann verwendet werden, um die Musik auf Ihrem Smartphone über die Bluetooth®-Verbindung zu hören. Weitere Informationen finden Sie in den Abschnitten „Musik“ **➔ 32** und „Verbinden, Trennen eines Smartphones“ **➔ 39**.

„App“

Verwenden Sie diese Quelle, um Musik oder Hörbücher über Streaming-Apps zu hören und auf Ihre Audio-Apps zuzugreifen, die Sie über die Anwendung „Apps“ heruntergeladen haben. Weitergehende Informationen finden Sie in den Abschnitten „Musik“ **➔ 32** und „App-Verwaltung“ **➔ 56**.

AUDIOQUELLEN

« Radio »

Sie können diese Quelle verwenden, um Radio zu hören. Weitergehende Informationen finden Sie im Abschnitt „Radio hören“ ➔ 28.

„USB“ (USB-Anschluss)

Verwenden Sie diese Quelle, um Musik von einem USB-Laufwerk zu hören. Weitergehende Informationen finden Sie im Abschnitt „Musik“ ➔ 32.

Hinweis:

- Manche Formate werden vom System möglicherweise nicht erkannt.
- Der USB-Datenträger muss mit dem Dateisystem FAT32 oder NTFS formatiert sein. Die Kapazität muss mindestens 8 GB und höchstens 64 GB betragen.

RADIO HÖREN

Vorwort



Diese Maßnahmen aus Sicherheitsgründen nur bei stehendem Fahrzeug durchführen.



Sie können einen gespeicherten Sender auswählen; hierzu je nach gewähltem Modus mit der Taste an der Lenksäule durch die Liste der Radiosender blättern. Weitere Informationen zu den Bedienelementen der Lenksäule finden Sie im Abschnitt „Einführung in die Bedienelemente“ → 8.

Drücken Sie in der Systemwelt „Audio“



die Schaltfläche **3**, um die Quelle „Radio“ auszuwählen.

Sie können die Quelle „Radio“ auch

über die Systemwelt „Apps“



Über das Bedienelement der Lenksäule können Sie Audioquellen auswäh-

len, durch Sender navigieren und den Auswahlmodus („Liste“, „Favoriten“) ändern. Weitere Informationen finden Sie im Kapitel „Beschreibung der Bedienelemente“. → 8.

„Radio“-Bildschirm



A. „Liste“-Modus Registerkarte.

B. „Favoriten“-Modus Registerkarte.

C. Liste der verfügbaren Sender.

D. Wiedergabebereich für den aktuell gespielten Radiosender und Zugriff auf die Vollbildanzeige. Drücken Sie auf diesen Bereich, um den aktuell wiedergegebenen Titel im Vollbildmodus anzuzeigen.



1. Zugriff auf die „Audio“-Welt



2. Zugriff auf die „Apps“-Welt



3. Zugriff auf das Audio „Quellen“.

4. Zugriff auf „Audio-Einstellungen“.

5. Zugriff auf „Radio-Einstellungen“.

6. Aktuell gehörter Radiosender.

7. Einen Sender speichern in „Favoriten“.

8. Radio/Wiedergabe des aktuellen Senders stoppen.

9. Name des aktuell gespielten Radiosenders. Textinformationen (Interpret, Titel usw.)

RADIO HÖREN

10. Art des angehörten „Quellen“.

Hinweis: Manche Informationen stehen nur bei bestimmten Sendern zur Verfügung.

Vollbildanzeige E

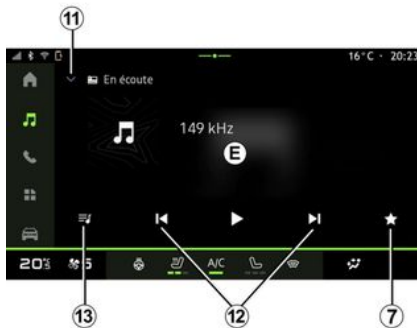

Drücken Sie auf diesen Bereich, um das aktuell gespielte Radioprogramm im Bereich **D** im Vollbild-Abspielmodus anzuzeigen.

Um die Vollbildanzeige **E** zu minimieren, drücken Sie **11**.

Bei stehendem Fahrzeug kann die „automatische Bildlauffunktion“ aktiviert werden, indem das Logo des aktuell wiedergegebenen Radiosenders gedrückt wird, sofern der aktuelle Sender DAB dies zulässt.

Frequenzband auswählen

Drücken Sie auf die Taste **5**, um die folgenden Wellenbereiche einzustellen.

- « FM » :
 - « Alternative Frequenz (AF) » ;
 - « Region ».
- „DAB“ (terrestrisches Digitalradio):
 - « Umschalten von (DAB ↔ FM) » ;
 - „Automatisch scrollende Bilder“.

Radioprogramm

Je nachdem, welcher Sender gehört wird, können Sie eine detaillierte Ansicht der aktuell gespielten Sendungen und derjenigen der nächsten 24 Stunden sehen.

Drücken Sie auf die Taste **13**, um die Liste dieser Programme anzuzeigen.

Hinweis: Diese Funktion ist nur verfügbar, wenn der Sender je nach Sender in der DAB-Version verfügbar ist.

Sendersuche

Sie können in der Liste in alphabetischer Reihenfolge nach Radiosendern im aktuellen Radioband suchen: Wechseln Sie vor oder zurück zum nächsten Sender, indem Sie die Tasten **12** drücken.

Einen Radiosender zu/von „Favoriten“ hinzufügen/entfernen

Im Vollbildmodus oder im Modus „Liste“ die Schaltfläche **7** drücken, um den aktuellen Sender zu „Favoriten“ hinzuzufügen oder zu entfernen.

Modus „Liste“ A

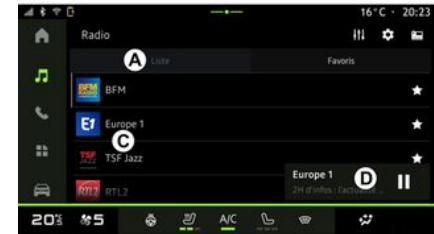

In diesem Modus können Sie die vom Multimediasystem erfassten und alphabetisch aufgelisteten Sender suchen und anzeigen.

Wischen Sie schnell über die Liste **C**, um alle Sender aufzulisten.

Wählen Sie einen Radiosender aus der Liste aus, um ihn direkt zu hören.

Der aktuell gespielte Radiosender wird im Mini-Player **D** angezeigt. Drücken

RADIO HÖREN

Sie auf diesen Bereich, um das aktuellste Radio im Vollbildmodus anzuzeigen.

Wenn die Radiosender des Bandes „FM“ nicht das System RDS verwenden oder wenn sich das Fahrzeug in einem Gebiet mit schlechtem Radioempfang befindet, wird der Sendername nicht auf dem Bildschirm angezeigt, sondern nur die Frequenz.

Hinweis: Manche Informationen stehen nur bei bestimmten Sendern zur Verfügung.

„Favoriten“ Modus *B*



In diesem Modus können Sie die zuvor gespeicherten Radiosender abrufen.

Wählen Sie einen Radiosender aus der Liste aus, um ihn direkt zu hören.

Der aktuell gespielte Radiosender wird im Mini-Player *D* angezeigt.

Menü „Radio-Einstellungen“ *5*



Über das Menü „Radio-Einstellungen“ *5* können Sie auf die folgenden Funktionseinstellungen zugreifen:

- „TA/I-Traffic (je nach Ausstattung)“;
- « FM » ;
- „DAB“ (je nach Ausstattung und Land);
- „i-Mitteilung“ (je nach Ausstattung und Land).

„TA/I-Traffic“ (Verkehrsinformationen)

(je nach Ausstattung)

Ist diese Funktion aktiviert, ermöglicht das Audiosystem, je nach Land, die automatische Wiedergabe von Informationsmeldungen, sofern diese von entsprechenden FM und DAB Radiosendern ausgestrahlt werden.

Sie müssen dann die Frequenz des Senders auswählen, der Verkehrsinformationen sendet. Wird eine andere Quelle wiedergegeben (USB, Bluetooth®), wird deren Wiedergabe beim Empfang von Verkehrsinformationen automatisch unterbrochen.

« FM »

Über die Einstellungen können Sie die folgenden Elemente aktivieren und deaktivieren:

- « Alternative Frequenz (AF) » ;
- « Region ».

« Alternative Frequenz (AF) »

Die Frequenz eines „FM“ Radiosenders kann sich abhängig von der geografischen Zone ändern.

Aktivieren Sie die Funktion „Alternative Frequenz (AF)“, um weiterhin denselben Radiosender zu hören, während Sie das geografische Gebiet wechseln.

Das Audiosystem folgt den Frequenzänderungen automatisch und ohne Unterbrechungen.

RADIO HÖREN

Hinweis: Diese Funktion kann nicht bei allen Sendern genutzt werden.

Schlechter Empfang kann zu einem ungewollten und störenden Wechsel der Frequenz führen. Deaktivieren Sie in diesem Fall den automatischen Frequenzwechsel.

« Region »

Wenn der Modus „Region“ aktiviert ist und sich die Empfangsqualität verschlechtert, schaltet das Radio auf eine neue Frequenz um, auf der der zuvor gehörte Sender möglicherweise besser empfangen wird.

Hinweis:

– Es ist möglich, dass Radiosender im selben Gebiet verschiedene Programme ausstrahlen oder unterschiedliche Programmnamen verwenden.

– Manche Radiostationen senden auf regionalen Frequenzen. In diesem Fall:

– Wenn „Region“ aktiviert ist: Das System wechselt nicht zum Sender für die neue Region, sondern normal zwischen den Sendern der ursprünglichen Region.

– Wenn „Region“ deaktiviert ist: Das System wechselt zum Sender für die neue Region, auch wenn das gesendete Programm ein anderes ist.

« DAB »

(je nach Ausstattung und Land)

Über die Einstellungen können Sie die folgenden Elemente aktivieren und deaktivieren:

- « Umschalten von (DAB ↔ FM) » ;
- „Automatisch scrollende Bilder“ (je nach Ausstattung).

« Umschalten von (DAB ↔ FM) »

Wenn diese Funktion aktiviert ist, schaltet das Radiosystem bei schlechtem Empfang des aktuell gespielten Senders DAB automatisch auf einen gleichwertigen Sender FM um (sofern verfügbar).

Das Audiosystem kehrt automatisch zum digitalen Sender DAB zurück, sobald Empfang vorhanden ist.

Hinweis: Diese Funktion ist nur verfügbar, wenn der Sender sowohl auf FM wie auf DAB sendet.

„Automatisches Scrollen von Bildern“

Wenn diese Funktion aktiviert ist und der aktuelle Sender DAB dies zulässt, wird eine Bild-Diashow im Vollbild-Wiedergabemodus über den Bildschirm gescrollt.

Hinweis: Diese Funktion ist nur bei stehendem Fahrzeug durch Drücken auf das Logo des wiedergegebenen Radiosenders verfügbar.

« i-Mitteilung »

(je nach Ausstattung und Land)

Wenn diese Funktion aktiviert ist, ist es möglich, automatisch Nachrichten zu hören, sobald diese von bestimmten „DAB“ Radiosendern gesendet werden.

Wenn Sie dann eine andere Wiedergabe-Quelle wählen, wird die Wiedergabe der anderen Quelle durch die Ausstrahlung des Programmtyps unterbrochen.

In den Einstellungen können Sie Ansa-gen aus den folgenden Themenbereichen aktivieren/deaktivieren:

- « Notfall » ;
- « Warnung » ;
- « Wetter » ;
- « Nachrichtendienst » ;
- « Veranstaltungen » ;
- « Sport » ;
- « Verschiedenes » .

« Audio-Einstellungen » 4

Über das Symbol **4** können Sie die Audioeinstellungen vornehmen.

Weitergehende Informationen zu den verfügbaren Einstellungen finden Sie im Abschnitt zu „Audio-Einstellungen“

➔ **35**.

MUSIK

Vorwort



Diese Einstellung aus Sicherheitsgründen nur bei stehendem Fahrzeug vornehmen.



Über die Taste an der Lenksäulensteuerung können Sie die Audioquelle wechseln.

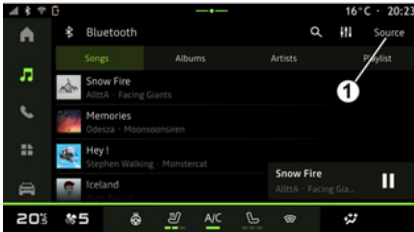

In der „Audio“-Welt „  “ „Quellen“ **1** drücken, um die Musikquelle auszuwählen, die Sie anhören möchten.

Mit dem Bedienelement an der Lenksäule die gewünschte Audioquelle auswählen und die Musiktitel und -ordner durchsuchen. Weitere Informationen finden Sie im Kapitel „Beschreibung der Bedienelemente“. ➔ **8**.

Die Musikquellen können je nach Gerätepegel variieren. Nur die verfügbaren Quellen werden im Multimedia-Display angezeigt und können dort ausgewählt werden.

Hinweis:

- Je nach verwendeter Audio-Streaming-Anwendung können sich Anzeige und Bedienelemente ändern.
- Manche Formate werden vom System möglicherweise nicht erkannt.
- Der USB-Datenträger muss mit dem Dateisystem FAT32 oder NTFS formatiert sein. Die Kapazität muss mindestens 8 GB und höchstens 64 GB betragen.

Menü „Quellen“ **1**

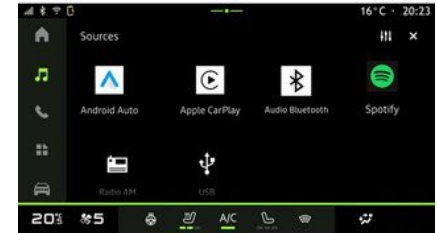

Über das Menü „Quellen“ **1** können Sie Musik aus den verschiedenen verfügbaren Quellen auswählen.

Wählen Sie eine an das Multimedia-system angeschlossene Eingangsquelle aus der folgenden Liste aus:

- « Radio » ;
- „USB“ (USB-Anschluss)
- „Bluetooth® Audio“;
- « Podcasts » ;
- « CarPlay™ » ;
- « Android Auto™ » ;
- Audio-Streaming-App;
- ...

Die Musikquellen können je nach Gerätepegel variieren.

MUSIK

Hinweis: Weitere Medienquellen können über „Apps“ installiert und in der Liste der verfügbaren Quellen angezeigt werden. Weitere Informationen zur Installation von Anwendungen finden Sie im Abschnitt „Anwendungen verwalten“ → 56.

Wiedergabemodus

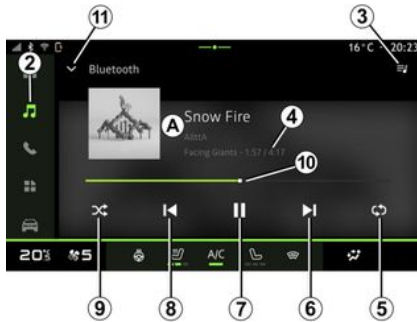

A. Informationen zum aktuell wiedergegebenen Audiotitel (Songtitel, Name des Interpreten, Albumtitel und Bild des Covers, falls von der Quelle übertragen).

2. Zugriff auf die „Audio“-Welt



3. Auf die aktuelle Wiedergabeliste zugreifen;

4. Dauer und Länge des wiedergegebenen Audiotitels.

5. Die einmalige Wiederholung oder die kontinuierliche Wiederholung des Audiotitels aktivieren/deaktivieren.

6. Wiedergabe des nächsten Audio-tracks.

7. Pause/Fortsetzen der Audiowiedergabe

8. Kurzes Drücken: Rücksprung zum Anfang des aktuellen Audiotitels.

Erneut kurz drücken (innerhalb von 3 Sekunden nach dem ersten kurzen Drücken): Die vorhergehende Audio-spur erneut abspielen.

9. Aktivieren/Deaktivieren der Zufalls-wiedergabe von Audiotiteln

10. Fortschrittsbalken des aktuell wiedergegebenen Audiotitels

11. Rückkehr in den Listenmodus mit Mini-Player.

Hinweis:

- Sie können wählen, ob die Musik-wiedergabe im Vollbildmodus **A** oder im Mini-Player **B** angezeigt werden soll;
- je nach Telefon und Musikstreaming-Anwendung sind bestimmte Funktionen möglicherweise nicht verfügbar.

„Bluetooth®“, „USB“ und Audio-Streaming-App



Über die Audioquelle „Bluetooth®“ oder „USB“ Audioquelle oder die Musik-Streaming-Anwendung können Sie Wiedergabelisten nach Kategorien abrufen:

- « Künstler » ;
- « Alben » ;
- « Lieder » ;
- « Playlists » ;
- ...

Der aktuell wiedergegebene Titel wird im Mini-Player **B** angezeigt. Drücken Sie auf diesen Bereich, um den aktuell wiedergegebenen Titel im Wiedergabemodus **A** anzuzeigen.

MUSIK

„Suche“

(Abhängig von der Art des „Quellen“)



Wählen Sie den Namen aus der Liste der Vorschläge aus.

„Audio-Einstellungen“ 13

Über das Symbol **13** können Sie die Audioeinstellungen vornehmen.

Weitergehende Informationen zu den verfügbaren Einstellungen finden Sie im Abschnitt zu „Audio-Einstellungen“ → 35.

Durch Drücken des Symbols „Suchen“ **12** (je nach Art von „Quellen“ geben

Sie in der Welt „Audio“  ein und suchen Sie:

- einen Tracktitel;
- ein Album;
- einen Künstler;
- eine Wiedergabeliste;
- ...

Geben Sie den Namen über die Tastatur ein.

Sobald Sie die ersten Buchstaben eingeben, schlägt das Multimedia-System zugehörige Namen vor.

AUDIO-PARAMETRIERUNG

Vorwort



Diese Einstellung aus Sicherheitsgründen nur bei stehendem Fahrzeug vornehmen.



3



Auf der Registerkarte **A** können Sie einen der folgenden vordefinierten Musik-Equalizer auswählen:

- « Pure » ;
- « Acoustic » ;
- « Bass » ;
- « Talk ».

Hinweis: Die Verfügbarkeit von Musik-Equalizern hängt von der Ausstattung ab.

« Ton »

(je nach Ausstattung)

Auf der Registerkarte **B** können Sie die folgenden Einstellungen vornehmen:

- « Balance / Fader » ;
- « Klangsteuerung » ;
- « Lautstärkeanhebung » ;
- « Lautstärke normalisieren ».

Über das Symbol **1** können Sie die folgenden Audioeinstellungen vornehmen:

- « Ambiente » ;
- « Ton ».

« Ambiente »

(je nach Ausstattung)

AUDIO-PARAMETRIERUNG

« Balance / Fader »



- „Bass Boost“ aktivieren/deaktivieren;
- « Bässe » ;
- « Mitten » ;
- « Höhen » ;
- ...

« Lautstärkeanhebung »

Diese Funktion kann genutzt werden, um die Lautstärke automatisch an die Fahrzeuggeschwindigkeit anzupassen. Drücken Sie „Lautstärkeanhebung“ und stellen Sie dann die Empfindlichkeit ein oder deaktivieren Sie sie, indem Sie direkt auf den Pegelbalken „Lautstärkeanhebung“ drücken.

Diese Funktion ermöglicht das Einstellen der Klangverteilung. Drücken Sie auf „Zentriert“ oder auf „Vorne“, um die Klangverteilung für alle Insassen des Fahrzeugs oder für den Komfort der Fahrgäste im Fond zu optimieren (der Ton wird hinten ausgeschaltet und die Lautstärke vorn im Fahrzeug leiser gestellt).

Wenn Sie auf das Display tippen oder wenn der Modus „Manuell“ ausgewählt ist, können Sie die Einstellungen durch Verschieben des Ziels **2** ändern.

« Klangsteuerung »

Diese Funktion kann verwendet werden, um den Equalizer zu nutzen:

KOPPELN UND VERBINDEN EINES TELEFONS

Zuweisung und Aufhebung der Zuweisung eines Telefons



Diese Maßnahmen aus Sicherheitsgründen nur bei stehendem Fahrzeug durchführen.

Vorwort



Diese Funktion ermöglicht das Kopplern des Telefons mit dem Multimedia-system.

Sie können das Menü „Neues Gerät koppeln“ aufrufen von:

– der „Telefon“-Welt  ; drücken Sie dann auf „Verbinden mit Bluetooth®“ (wenn das Smartphone nicht bereits gekoppelt ist);

– die „Apps“-Welt  , dann „Geräte-Manager“;

– die „Fahrzeug“-Welt  , „Einstellungen“, dann „Bluetooth®“;

– der „Telefon“-Welt  das Einstellungssymbol „“ und dann „Geräte-Manager“ (wenn bereits ein Telefon gekoppelt ist);

- der „Audio“-Welt  ; drücken Sie dann auf „Verbinden mit Bluetooth®“ (wenn das Smartphone nicht bereits gekoppelt ist);
- im Benachrichtigungszentrum das

Symbol  „Einstellungen“, dann „Bluetooth®“.

Hinweis: Wenn kein Telefon an das Multimedia-system angeschlossen ist, sind einige Menüs deaktiviert und das System bietet an, ein Telefon anzuschließen.

Nach dem Koppeln des Telefons kann das Multimedia-system auf die Telefonfunktionen zugreifen. Es werden keine Kopien Ihrer Kontakte oder persönlichen Daten im Multimedia-system gespeichert.

Damit das Multimedia-system Telefone mit „dual SIM“ verwalten kann, konfigurieren Sie Ihr Telefon so, dass es eine standardmäßige SIM verwendet. Bitte sehen Sie in der Bedienungsanleitung Ihres Telefons nach.

Hinweis:

- vergewissern Sie sich vor der Koppeln, dass die Funktion Bluetooth® Ihres Smartphones aktiviert ist und setzen Sie den Status auf „sichtbar“;
- das Fahrzeug muss stillstehen, damit ein Smartphone gekoppelt werden kann.



Weitere Informationen zur Liste der kompatiblen Telefone erhalten Sie auf der Webseite Ihres Vertragspartners.

Ein Telefon zuweisen

Um die Freisprechanlage zu verwenden, koppeln Sie Ihr Smartphone Bluetooth® mit dem Multimedia-system.

Weitere Informationen zur Aktivierung des „Sichtbarkeits“-Status des Telefons entnehmen Sie bitte der Bedienungsanleitung für das Telefon.

Eventuell erfragt das Telefon die Erlaubnis, Ihre Kontakte, Anruflisten, Nachrichten usw. teilen zu dürfen. Erteilen Sie die Erlaubnis, wenn Sie über das Multimedia-system auf diese Informationen zugreifen möchten.

Aus der „Telefon“ Welt  , dann „Verbinden über Bluetooth®“ oder aus

der „Apps“ Welt  , dann „Geräte-Manager“ auf Ihrem Multimedia-system:

- auf dem Bildschirm wird eine Nachricht angezeigt, die Ihnen anbietet, ein Smartphone zu koppeln;
- drücken Sie auf „Neues Gerät koppeln“. Das Multimedia-system sucht

KOPPELN UND VERBINDEN EINES TELEFONS

nach sichtbaren Telefonen mit eingeschaltetem Bluetooth®;
– wählen Sie Ihr Telefon aus der Vorschlagsliste oder wählen Sie das Multimediasystem Ihres Telefons.

Auf dem Bildschirm des Multimediasystems sowie auf dem Telefon erscheint eine Meldung, die Sie auffordert, die Kopplungsanfrage anzunehmen, wenn der vorgeschlagene Code zwischen Telefon und Multimediasystem identisch ist.

Sobald Ihr Smartphone mit dem Multimediasystem gekoppelt ist, können Sie über „Geräte-Manager“ die Dienste auswählen, die Sie nutzen möchten. Weitere Informationen finden Sie unter „Anschließen und Trennen eines Telefons“ → 39.

Hinweis: Das Telefon ist mit dem beim Kopplern verwendeten Profil verknüpft. Das Telefon ist möglicherweise in anderen Benutzerprofilen nicht verfügbar.

Ein neues Telefon zuweisen

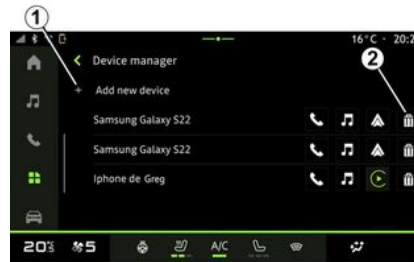

Über die Anwendung „Geräte-Manager“ können Sie ein neues Smartphone mit dem Multimediasystem koppeln:

- drücken Sie auf „Bluetooth® (Neues Gerät koppeln)“ und dann auf das Symbol **1** "Neues Gerät koppeln";
- wählen Sie Ihr neues Smartphone aus der Vorschlagsliste aus und schließen Sie dann den Kopplungsvorgang ab.

Das Hinzufügen eines neuen Telefons ist auch möglich in der „Fahrzeug“-

Welt , „Einstellungen“, „Bluetooth®“, „Neues Gerät koppeln“, anschließend wählen Sie Ihr neues Telefon aus der Liste der Vorschläge aus

und schließen den Kopplungsvorgang ab.

Ihr neues Smartphone ist nun mit dem Multimediasystem gekoppelt.

Sie können bis zu sechs Telefone gleichzeitig koppeln (Telefone, die nur über die kabelgebundene Replikation Android Auto™ oder CarPlay™ verwendet werden, erscheinen zusätzlich auf der „Geräte-Manager“). Es wird auch empfohlen, das Telefon Ihrer Wahl manuell zu entkoppeln, bevor Sie ein neues Telefon koppeln. Andernfalls wird das Gerät durch das „Geräte-Manager“ automatisch durch das früheste Verwendungsdatum ersetzt.

Die Zuweisung eines Telefons aufheben

Über das Menü „Geräte-Manager“ können Sie die Kopplung des Smartphones mit dem Multimediasystem aufheben:

- drücken Sie auf das Symbol **2** neben dem Smartphone, um die Kopplung aufzuheben;
- drücken Sie „Ja“, um zu bestätigen

KOPPELN UND VERBINDEN EINES TELEFONS

Ein Telefon verbinden oder trennen



Diese Maßnahmen aus Sicherheitsgründen nur bei stehendem Fahrzeug durchführen.



Bestimmte Funktionen sind nur bei stehendem Fahrzeug verfügbar.

Verbinden eines Telefons

Um ein Telefon zu verbinden, muss es zuvor gekoppelt werden. Weitere Informationen finden Sie im Abschnitt „Zuweisen und Aufheben der Zuweisung eines Telefons“ → 37.

Hinweis: Wenn kein Smartphone an das Multimediasystem angeschlossen ist, werden einige Menüs deaktiviert.

Nach dem Verbinden des Telefons kann das Multimediasystem auf die Telefonfunktionen zugreifen. Es werden keine Kopien Ihrer Kontakte oder persönlichen Daten im Multimediasystem gespeichert.

Damit das Multimediasystem Telefone mit „dual SIM“ verwalten kann, konfi-

gurieren Sie Ihr Telefon so, dass es eine standardmäßige SIM verwendet. Bitte sehen Sie in der Bedienungsanleitung Ihres Telefons nach.

Automatische Verbindung

Sobald gestartet wird, sucht das Multimediasystem nach gekoppelten Telefonen mit aktiviertem Bluetooth® in der Nähe (bis zu 10 Meter Entfernung). Das System zeigt automatisch die Daten des verbundenen Smartphones an (Telefonbuch, Musik usw.).

Hinweis: Wenn Ihr Smartphone automatisch mit dem Multimediasystem verbunden wird, wird die Anzeige von Daten (Telefonbuch, SMS, Kontakte usw.) nur aktiviert, wenn Sie zuvor die Zustimmung zur Datenfreigabe beim Koppeln Ihres Smartphones mit dem Multimediasystem erteilt haben. Weitere Informationen finden Sie im Abschnitt „Zuweisen und Aufheben der Zuweisung eines Telefons“ → 37.

Manuelle Verbindung

Sie können Ihr Smartphone manuell mit dem Multimediasystem verbinden/von ihm trennen, indem Sie das Menü „Bluetooth®“ verwenden, auf das Sie zugreifen können über:

– die „Fahrzeug“-Welt , „Einstellungen“ und dann „Bluetooth®“;

– das Benachrichtigungszentrum, „Einstellungen“ , dann „Bluetooth®“.

Im Menü „Bluetooth®“ wird eine Liste der gekoppelten Telefone angezeigt.

Wählen Sie die Dienste und das Telefon, die Sie verbinden möchten, und stellen Sie sicher, dass Bluetooth® aktiviert ist.

Hinweis: Wird das Telefon während eines laufenden Gesprächs verbunden, wird der Ton automatisch auf die Lautsprecher des Fahrzeugs umgeschaltet.

Servicedaten verwalten



KOPPELN UND VERBINDEN EINES TELEFONS

Um direkt über das Multimediasystem auf Ihr Telefonbuch, Ihre Musik und Ihre Internetverbindung zugreifen zu können, müssen Sie die Freigabe von Dienstdaten über die „Profile“ Ihrer „Gekoppelten Geräte“ genehmigen, die im Menü „Bluetooth®“ verfügbar sind. Wählen Sie Ihr Telefon aus der Liste der „Gekoppelten Geräte“ aus und aktivieren/deaktivieren Sie dann die Dienste, die Sie verwenden möchten:

- „Telefonanrufe“: Anrufe tätigen und empfangen;
- „Multimedia“: Zugriff auf Ihre Musik;
- „Internetzugang“: Zugriff auf die gemeinsame Nutzung der Internetverbindung über Bluetooth® (siehe Abschnitt „Systemeinstellungen“ → 87);
- „SMS“: senden und empfangen von SMS;
- „Kontaktfreigabe“: Zugriff auf das Telefonbuch und die Anrufliste;
- ...

Hinweis: Wenn der Dienst hervorgehoben ist, bedeutet dies, dass er aktiviert ist.



Wenn Sie den Dienst „Internetzugang“ verwenden, können Sie zur Beschleunigung der Datenübertragung auch die Internetverbindung Ihres Smartphones über „Zugangspunkt und Verbindungsfreigabe“ WIFI nutzen (vorbehaltlich der Gebühren und Einschränkungen Ihres Mobilfunkbetreibers).

« Geräte-Manager »



Der Gerätemanager wird verwendet, um vernetzte Telefondienste zu verwalten. Verwenden Sie am besten die App

„Geräte-Manager“ , um diese Dienste zu verwalten.

Wählen Sie in der Welt „Apps“

, dann „Geräte-Manager“ Ihr Smartphone aus der Liste und bestimmen Sie die Telefonfunktionen, die Sie aktivieren/deaktivieren möchten:

- « Telefon » 1 ;
- „Musik“ 2 ,
- Smartphone-Replikationsanwendung 3 ;
- die Kopplung des Smartphones 4 aufheben.

Hinweis:

- Wenn das Dienstsymbol hervorgehoben ist, bedeutet dies, dass er aktiviert ist;
- Bei einigen Telefonen kann die automatische Datenübertragung zugelassen sein.

Sie können auch auf „Geräte-Manager“ über das Symbol „Geräte-Manager“ zugreifen, das im Widget „Telefon“ in der Themenwelt „Startseite“



verfügbar ist.

Ändern eines verbundenen Telefons

Wählen Sie aus „Geräte-Manager“ die Dienste aus, um eine Verbindung zu

KOPPELN UND VERBINDEN EINES TELEFONS

einem anderen Smartphone herzustellen, das bereits gekoppelt und in der Geräte­liste vorhanden ist.

Hinweis: Um das verbundene Telefon wechseln zu können, müssen Sie zuvor mehr als ein Telefon gekoppelt haben.

Ein Telefon trennen

Aus der Welt „Apps“  , dann Geräte-Manager und drücken Sie dann auf das hervorgehobene Symbol des Telefondienstes, den Sie trennen möchten:

- « Telefon » **1** ;
- „Musik“ **2** ,
- Smartphone-Replikationsanwendung **3** ,

Sie können das Telefon auch über das Menü „Bluetooth®“ trennen: Wählen Sie Ihr Telefon aus der Liste der „Gekoppelten Geräte“ aus und drücken Sie dann auf „Trennen“.

Hinweis: Wenn die Telefonverbindung während eines Gesprächs getrennt wird, wird das Gespräch automatisch auf das Telefon gelegt.

ANRUFVERWALTUNG

Telefonanruf

Die Welt „Telefon“

In der „Telefon“-Welt



Hinweis: Um einen Anruf tätigen zu können, muss Ihr Telefon mit dem Multimediasystem verbunden sein. Weitere Informationen finden Sie unter „Anschließen und Trennen eines Telefons“ → 39.

Anrufen



Sie können einen Anruf einleiten, indem Sie eine der folgenden Möglichkeiten auswählen:

- eine Nummer aus dem Anrufprotokoll, indem Sie auf die Registerkarte „Letzte Anrufe“ **A** zugreifen;
- einen Kontakt im Telefonbuch aus dem Menü „Kontakte“ **B**;
- einen Kontakt in den Favoriten aus dem „Favoriten“ Menü **C**;
- die Schaltflächen des Ziffernblocks aus dem „Tastatur“ Menü **D**.

Bildschirm „Aktive Verbindung“



1. Name und Telefonnummer des Kontakts.
2. Dauer des aktuellen Anrufs.
3. Aktuelles Gespräch halten.
4. Übergeben Sie den Anruf an das Smartphone.
5. Legen Sie auf.

6. Zugriff auf das Tastenfeld zum Wählen einer Nummer.

7. Deaktivieren/aktivieren Sie das Mikrofon.

Annehmen eines Anrufs

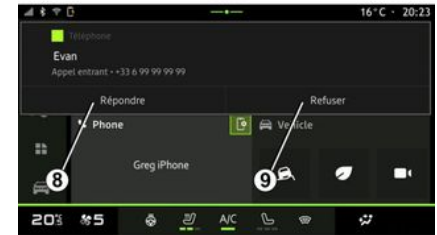

ANRUFVERWALTUNG



Bei Eingang eines Anrufs erscheint die entsprechende Anzeige auf dem Display mit den folgenden Informationen:

- Name des Gesprächspartners (falls die Nummer in der Liste der Favoritennummern oder im Telefonbuch vorhanden ist);
- Nummer des Anrufers (wenn die Nummer in Ihrem Telefonbuch nicht vorhanden ist)
- „Privatanruf“ (falls die Nummer nicht angezeigt werden kann).

„Annehmen“

Um einen Anruf entgegenzunehmen, drücken Sie auf dem Bildschirm des Multimediaisystems auf das Bedienelement **10** am Lenkrad oder auf die Schaltfläche „Antworten“ **8**.

„Ablehnen“ einen Anruf

Um einen eingehenden Anruf abzulehnen, drücken Sie zweimal auf das Bedienelement **10** am Lenkrad oder drücken Sie auf die Schaltfläche „Ablehnen“ **9** auf dem Bildschirm des Multimediaisystems.

Die Person, die Sie anruft, wird dann zur Mailbox weitergeleitet.

Während eines Anrufs



Während des Gesprächs können Sie:

- Zum Einstellen der Lautstärke verwenden Sie die Tasten am Lenkrad oder die Lautstärke-Tasten im Multimedia-Display.
- Zum Beenden eines Gesprächs drücken Sie auf „Gespräch beenden“ **5** oder die Taste **10** am Lenkrad.

- Um ein Gespräch zu halten, drücken Sie die Taste **3**. Um das Gespräch fortzusetzen, drücken Sie erneut die Schaltfläche **3**.
- den Anruf an das angeschlossene Smartphone weiterleiten, indem Sie die Schaltfläche **4** „Übergabe an Smartphone“ drücken;
- Durch Drücken der Taste **11** können Sie ein zweites Gespräch annehmen und zwischen den Gesprächen wechseln.

Hinweis:

- sobald Sie den zweiten eingehenden Anruf annehmen, wird der erste Anruf automatisch in die Warteschleife gelegt;
- während eines Gesprächs können Sie einen zweiten Anruf empfangen, aber keinen zweiten Anruf tätigen;
- Zugriff auf das digitale Tastenfeld durch Drücken der Schaltfläche „Tastatur“ **6**;
- deaktivieren/aktivieren Sie Ihr Mikrofon durch Drücken der Schaltfläche „Mute“ **7**.

Während eines Anrufs können Sie die Welt ändern, ohne den laufenden Anruf zu beenden.

Drücken Sie „Telefon“-Welt , um zurückzukehren.

ANRUFVERWALTUNG

Anruf beenden

Um das laufende Gespräch zu beenden, legen Sie auf, indem Sie das Bedienelement **10** am Lenkrad oder die Schaltfläche „Anruf beenden“ **5** auf dem Bildschirm des Multimediasytems drücken.

4

Telefonbuch



Diese Maßnahmen aus Sicherheitsgründen nur bei stehendem Fahrzeug durchführen.



Bestimmte Funktionen sind nur bei stehendem Fahrzeug verfügbar.

Menü „Kontaktverzeichnis“



Aus der „Telefon“ Welt  drücken Sie die Registerkarte „Kontakte“ **B**, um Ihr Adressbuch im Smartphone über Ihr Multimediasytem zu öffnen. Damit das Multimediasytem Smartphones verwalten kann, die mit dem „dual SIM“ ausgestattet sind, konfigurieren Sie Ihr Smartphone so, dass das Multimediasytem auf das richtige Telefonbuch des Smartphones zugreifen kann.

1. Telefon verbunden.
 2. Suche nach einem Kontaktnamen oder einer Telefonnummer.
 3. Detaillierte Kontaktinformationen.
- Hinweis:** Vom Bildschirm mit detaillier-

ten Kontakten aus können Sie eine Navigationsroute zur gespeicherten Adresse starten, sofern diese korrekt eingegeben wurde.

4. Kontaktverzeichnis des verbundenen Telefons.

Telefonbuch des Telefons herunterladen

Beim Verbinden eines Telefons werden die Kontakte bei aktiver Freisprechanlage standardmäßig automatisch synchronisiert. Weitere Informationen finden Sie unter „Anschließen und Trennen eines Telefons“ → **39**.

Hinweis: Um über das Multimediasytem auf das Telefonbuch zuzugreifen, muss das Teilen der Daten auf Ihrem Telefon zugelassen sein. Siehe Kapitel „Zuweisung und Aufhebung der Zuweisung eines Telefons“ → **37** sowie die Bedienungsanleitung Ihres Telefons.

ANRUFVERWALTUNG

Kontakte „Favoriten“

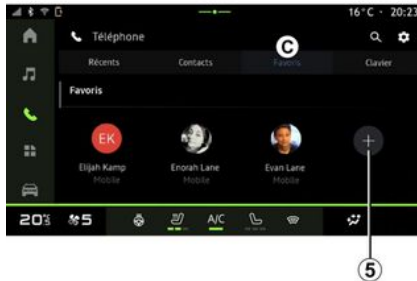

Drücken Sie in der Welt „Telefon“

 die Taste „Favoriten“ **C**, um auf die in den Favoriten Ihres Smartphones gespeicherten Kontakte zuzugreifen oder diese manuell aus der Liste „Kontakte“ des Multimediasystems hinzuzufügen.

Hinzufügen eines „Favoriten“ Kontakts



Drücken Sie „Favorit hinzufügen“ **5**, um einen Kontakt in die „Favoriten“ Liste hinzuzufügen, und folgen Sie dann den Anweisungen, die auf dem Multimedia-Bildschirm angezeigt werden.

Sie können auch eine Lieblingsnummer für den Kontakt hinzufügen, indem Sie den Stern **6** auswählen.

Suche nach Kontakten

Sie können nach einem Kontakt suchen, indem Sie dessen Namen oder Telefonnummer eingeben.

Tippen Sie auf die Lupe **2**. Geben Sie über das auf dem Bildschirm erschei-

nende digitale Tastenfeld einige Zahlen oder Buchstaben des gewünschten Kontakts ein. Das Telefonbuch zeigt die Liste der Kontakte an, die mit dem ersten eingegebenen Buchstaben beginnen.

Vertraulichkeit

Es werden keine Kopien Ihrer Kontakte oder persönlichen Daten im Multimediasystem gespeichert.

Aus Gründen der Vertraulichkeit ist jedes übertragene Verzeichnis nur sichtbar, wenn das entsprechende Telefon verbunden ist.

Anrufliste

Zugriff auf den Verlauf „Letzte Anrufe“

Drücken Sie in der „Telefon“-Welt

 auf die Registerkarte „Letzte Anrufe“ **A**, um auf die gesamte Anrufliste zuzugreifen.

Das Anrufprotokoll beginnt mit den neuesten Anrufen und endet mit den ältesten Anrufen.

ANRUFVERWALTUNG

Menü „Letzte Anrufe“



1. Nummernschild.
2. Kontaktnamen oder Smartphonenummern.
3. Anrufzeit/-datum.
4. Greifen Sie auf die Kontaktdaten zu.
5. Ausgehender Anruf (grüner Pfeil nach oben).
6. Eingehender Anruf (grüner Pfeil nach unten).
7. Verpasster Anruf (roter Pfeil).

Hinweis: Abhängig vom Multimedia-Display sind manche Informationen eventuell nicht verfügbar.

Die Anrufliste durchsuchen

Um durch die Liste der Anrufe zu blättern, wischen Sie im Bildschirm nach oben oder unten.

Eine Nummer aus der Anrufliste anrufen

Drücken Sie zum Tätigen eines Anrufs auf einen der Kontakte oder eine der Nummern. Der Anruf wird automatisch gestartet.

Eine Telefonnummer wählen



Diese Maßnahmen aus Sicherheitsgründen nur bei stehendem Fahrzeug durchführen.



1. Gewählte Nummer.
2. Die Nummern löschen.
3. Kontaktvorschlag.
4. Gespräch.
5. Tastatur

Zugriff auf „Tastatur“

Drücken Sie in der Welt „Telefon“

 auf die Registerkarte „Tastatur“ **D**.

Anrufen mit Eingabe der Nummer

Wählen Sie auf der Registerkarte „Tastatur“ **D** unter Verwendung des Tastenfelds **5** die Nummer und drücken Sie dann auf **4**, um einen Anruf zu tätigen.

ANRUFVERWALTUNG

Sobald Sie die Eingabe beginnen, schlägt das Multimediasystem passende Einträge aus Ihren Kontakten vor, die die bisher eingegebene Ziffernfolge **3** enthalten.

Wählen Sie den Kontakt, den Sie anrufen möchten, und drücken Sie dann auf **4**, um den Anruf zu tätigen.

Eingeben einer Nummer mit Hilfe der Sprachsteuerung

Es ist möglich, eine Nummer mit Hilfe der in Ihrem Multimediasystem integrierten Sprachsteuerung zu diktieren. Starten Sie dazu den Sprachbefehl und sagen Sie nach dem Signalton:

– „Rufe an“, und diktieren Sie dann die anzurufende Telefonnummer.

oder

– „Rufe an“ gefolgt vom Namen des Kontakts, den Sie anrufen möchten.

Das Multimediasystem zeigt die von Ihnen angegebene Nummer an und beginnt sie zu wählen.

Hinweis: Wenn Ihr Kontakt mehrere Telefonnummern hat (Arbeit, Privat, Mobiltelefon usw.), können Sie eine Auswahl treffen. Beispiel: „Rufe an - Grégory- Zuhause“.

Weitere Informationen zur Sprachsteuerung finden Sie im Abschnitt „Verwendung der Spracherkennung“ → **22**.

SMS



Je nach Hersteller und Modell Ihres Telefons sind einige Funktionen eventuell nicht verfügbar.

Zugriff auf „SMS“.

Über die Benachrichtigungszentrale **A** können Sie auf Ihre über das Multimediasystem empfangenen Telefon-SMS zugreifen.

Das Telefon muss mit der Freisprecheinrichtung verbunden sein. Um alle seine Funktionen nutzen zu können, müssen Sie auch die Übertragung von Mitteilungen genehmigen (unter Verwendung der modellabhängigen Einstellungen des Telefons).

Hinweis: Je nach Ausstattungsniveau kann nur die während der Fahrt empfangene SMS vom Multimediasystem gelesen werden.

Empfangen von SMS

Beim Eingang einer neuen SMS wird im Multimediasystem im gerade geöffneten Menü ein Hinweis **B** angezeigt.

Sie können die Konversation deaktivieren und die Benachrichtigungen stoppen, indem Sie die Schaltfläche **4** drücken.

Standardmäßig sind nach der Zuweisung und Verbindung des Telefons empfangene neue Nachrichten auf dem Multimediasystem verfügbar.

Hinweis:

- Es sind nur die Nachrichten verfügbar, die nach der Kopplung empfangen wurden, während eine Verbindung mit dem Multimediasystem bestand.
- Wenn die Benachrichtigung gelöscht oder die Unterhaltung deaktiviert wird, ist es nicht mehr möglich, auf dem Multimediasystem auf die Nachricht zuzugreifen.

4



1. Name/Nummer des Absenders der Nachricht.
2. Zeit des Eingangs;
3. Beginn der Nachricht.

Hinweis: Während der Fahrt ist die Vorschau von Nachrichten nicht erlaubt.



TELEFONEINSTELLUNGEN



Diese Maßnahmen aus Sicherheitsgründen nur bei stehendem Fahrzeug durchführen.



Diese Funktionen sind nur bei stehendem Fahrzeug verfügbar.

Menü „Einstellungen“

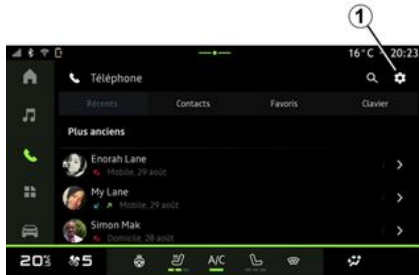

Wenn das Telefon mit dem System verbunden ist, drücken Sie in der „Te-

lefon“ Welt  auf das Einstellungs-Symbol  **1**.

Im Menü „Einstellungen“ können Sie auf die folgenden Einstellungen zugreifen:

- „Smartphone verbunden“;
- „Aktiver Anruf“;
- „Vertraulichkeit“;
- „Startbildschirm“;
- „Reihenfolge der Kontaktliste“.
- « Geräte-Manager » ;
- „Bluetooth®-Einstellungen“.

„Startbildschirm“

Mit dieser Einstellung kann die Registerkarte ausgewählt werden, die auf dem Startbildschirm im Modus „Tele-

fon“ angezeigt wird  :

- „Kürzlich“ (Standard);
- „Kontakte“.
- « Favoriten » ;
- « Tastatur ».

„Reihenfolge der Kontaktliste“

Diese Einstellung kann verwendet werden, um Kontakte in alphabetischer Reihenfolge anzuzeigen, kategorisiert nach:

- „Vorname“.

– « Name ».

Hinweis: Die Auswahl wird beim nächsten Neustart des Multimediasystems wirksam.

„Klingelton“



Drücken Sie in der „Fahrzeug“-Welt

 auf das Menü „Einstellungen“, dann auf „Ton“, um:

- die „Lautstärke eingehender Anrufe“ anzupassen **2**;
- die Art des „Klingeltons“ auszuwählen **3**.

Weitere Informationen finden Sie im Abschnitt „Systemeinstellungen“ ➔ **87**.

DRAHTLOSES LADEGERÄT

Induktionsladebereich

i Keine Gegenstände (USB-Datenträger, SD-Speicherkarten, Kreditkarten, Keycard, Schmuck, Schlüssel, Münzen usw.) im Induktionsladebereich **1** liegen lassen, wenn Sie das Smartphone aufladen. Entfernen Sie alle Magnetkarten oder Kreditkarten aus der Hülle, bevor Sie Ihr Telefon im Induktionsladebereich **1** ablegen.

i Im Induktionsladebereich **1** zurückgelassene Objekte können überhitzen. Es ist ratsam, sie in den anderen Ablagen zu platzieren. (Ablagefach, Sonnenblendenablage usw.)



Verwenden Sie die Induktionsladezone **1**, um ein Telefon ohne Ladekabel aufzuladen.

Wenn das Fahrzeug entsprechend ausgestattet ist, wird der Ladebereich angezeigt durch (je nach Fahrzeug):

- ein zugehöriges Symbol; und/oder
- der Ladestatus wird automatisch auf dem Bildschirm angezeigt, solange sich das Telefon im dafür vorgesehenen Bereich befindet.

Hinweis: Je nach Fahrzeug ist Zone **1** mit einer magnetischen Vorrichtung ausgestattet, die dazu bestimmt ist, Ihr Smartphone an Ort und Stelle zu halten, sofern es mit Magnet-technologie ausgestattet ist oder eine

kompatible (magnetische) Hülle besitzt. Dieses System ermöglicht eine stabile Befestigung und optimiert gleichzeitig das Aufladen Ihres Geräts.

Je nach Fahrzeug kann die Lage des Ladebereichs unterschiedlich sein. Weitere Informationen finden Sie in der Bedienungsanleitung des Fahrzeugs.

Hinweis:

- das Induktionsladen wird beim Einschalten der Zündung oder beim Starten des Motors eingeleitet.
- Stellen Sie sicher, dass Ihr Telefon mit induktivem Laden kompatibel ist.
- Es ist besser, die Schutzhülle oder das Etui vor dem Laden vom Smartphone zu entfernen, um einen optimalen Ladevorgang zu erhalten;
- für ein optimales Aufladen sollte die Oberfläche des Smartphones die Oberfläche der Ladefläche möglichst vollständig bedecken und möglichst zentral platziert werden.

Ladevorgang

Legen Sie Ihr Telefon in den Induktionsladebereich **1**. Der Ladevorgang wird automatisch gestartet und der Ladefortschritt **2** wird auf dem Bildschirm angezeigt.

Der Ladevorgang kann unterbrochen werden, wenn ein Objekt im Induktionsladebereich **1** erkannt wird oder

DRAHTLOSES LADEGERÄT

wenn der Induktionsladebereich **1** überhitzt ist. Sobald die Temperatur gesunken ist, wird Ihr Smartphone bald wieder zu laden beginnen.

Ladefortschritt

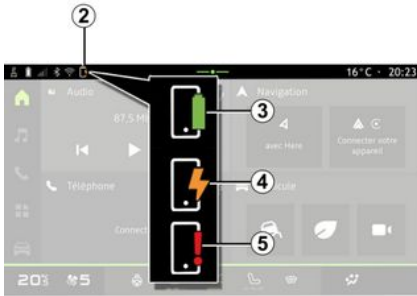

Das Multimediasystem informiert Sie über den Ladezustand **2** Ihres Telefons:

- Ladevorgang beendet **3**;
- Ladevorgang läuft **4**;
- Objekt im Ladebereich erkannt / Objekt überhitzt / Ladevorgang unterbrochen **5**.

Hinweis: Das Multimediasystem signalisiert, wenn der Ladevorgang Ihres Telefons unterbrochen wird.

Je nach Ausstattung informiert Sie auch eine farbige Kontrollleuchte am Ladebereich über den Ladezustand:

- grün, wenn der Ladevorgang abgeschlossen ist,
- gelb, wenn der Ladevorgang läuft,
- blinkt gelb, wenn ein Metallobjekt im Induktionsladebereich erkannt wird;
- gelb oder grün ausgeschaltet mit einer Meldung auf dem Multimediabildschirm, wenn die Temperatur des Ladebereichs zu hoch ist.

Smartphone-Replikation

i Wenn Sie die Anwendung „Android Auto™“ oder den Dienst „CarPlay™“ verwenden, nutzen Sie die Internetverbindung Ihres Smartphones (abhängig von Gebühren und Einschränkungen Ihres Mobilfunkanbieters).

i Die „Android Auto™“-App und die Funktionen des „CarPlay™“-Dienstes können je nach Marke und Modell Ihres Smartphones variieren. Weitere Informationen erhalten Sie auf der Website des Herstellers (sofern vorhanden).

Android Auto™





CarPlay™



Diese Funktion ermöglicht es Ihnen, Ihr Smartphone zu replizieren, um einige seiner Apps und Funktionen auf

dem Bildschirm des Multimediasystems zu verwenden, über:

- « Android Auto™ »  ;
- « CarPlay™ » .

Hinweis: Mit „Android Auto™“ oder „CarPlay™“ können Sie auf die Navigations- und Musik-Apps des Smartphones zugreifen.

Diese Anwendungen ersetzen ähnliche, in das Multimediasystem integrierte Anwendungen, die bereits ausgeführt werden.

Es kann nur jeweils eines der folgenden Navigationssysteme verwendet werden:

- « Android Auto™ » ;
- « CarPlay™ » ;
- dasjenige, das in Ihrem Multimediasystem enthalten ist.

Hinweis: Wenn Sie die „Android Auto™“-App oder den „CarPlay™“-Service nutzen, werden bestimmte Funktionen des Multimediasystems weiter im Hintergrund ausgeführt. Wenn Sie beispielsweise „Android Auto™“ oder „CarPlay™“ starten und die Navigation auf dem Smartphone verwenden, während das Radio über das Multimediasystem spielt, wird die Radiowiedergabe fortgesetzt.

ANDROID AUTO™ , CARPLAY™

Vorwort Android Auto™



„Android Auto™“ ist eine Anwendung, mit der Sie Ihr Smartphone auf dem Bildschirm des Multimediasystems reduzieren.

Hinweis:

– Die App „Android Auto™“ funktioniert nur, wenn Ihr Smartphone mit dem USB-Anschluss Ihres Fahrzeugs oder drahtlos über Bluetooth® verbunden ist, um die automatische WIFI-Verbindung mit Ihrem System zu aktivieren;
– Um sicherzustellen, dass die App korrekt funktioniert, ist es ratsam, USB-Kabel zu verwenden, die vom Telefonhersteller empfohlen werden.

Erste Benutzung

Falls Sie es noch nicht getan haben, laden und installieren Sie die „Android Auto™“-Anwendung über die Plattform zum Herunterladen von Anwendungen Ihres kompatiblen Smartphones.

Schließen Sie Ihr Smartphone an den USB-Anschluss Ihres Multimediasystems an oder verbinden Sie es über Bluetooth®, um die WIFI-Verbindung automatisch zu starten.

Stimmen Sie den Anforderungen auf Ihrem Smartphone zu, um die Anwendung zu nutzen.

Hinweis: Sie können die Kompatibilität Ihres Smartphones und seiner Android-Version mit dem Dienst „Android Auto™“ überprüfen: Lesen Sie in der Google Dokumentation nach.

Das Multimediasystem schlägt vor, dass Sie den „Android Auto™“-Dienst nutzen.

Die Anwendung wird im Multimedia-system gestartet und sollte vom Bereich **A** aus sichtbar sein. Die Smartphone-Replikation ersetzt die System-

welt „Telefon“  und das Symbol **1**  wird angezeigt.

Wenn der vorstehend beschriebene Vorgang fehlschlägt, führen Sie diese Schritte erneut aus.

Nach der ersten Verwendung wird die Smartphone-Replikation bei weiteren Sitzungen automatisch gestartet.

In der Systemwelt „Apps“  und anschließend „Geräte-Manager“ können Sie die Smartphone-Replikationsfunktion ebenfalls aktivieren/deaktivieren, indem Sie auf das Repli-

kationssymbol „Android Auto™“  drücken.

Beenden der Replikation

So beenden Sie die kabellose Replikation „Android Auto™“:

- Drücken Sie auf „Fahrzeugmodus beenden“ auf dem Benachrichtigungsbildschirm Ihres Smartphones;
- Deaktivieren Sie die Smartphone-Replikation, indem Sie auf das Replikationssymbol „Android Auto™“ drü-

cken  oder aktivieren Sie den

Dienst „Telefon“  in „Geräte-Manager“. Diese über „Geräte-Manager“ ausgeführte Aktion überträgt automatisch die Anruf- und Audioverwaltung Bluetooth® auf das zuletzt verbundene Gerät bzw. die zuletzt verbundenen Geräte.

ANDROID AUTO™ , CARPLAY™

– Wählen Sie die App des Vertragspartners unter den Smartphone-Replikations-Apps aus.

VorwortCarPlay™



„CarPlay™“ ist ein auf dem Smartphone bereits installierter Dienst, der es ermöglicht, bestimmte auf dem Smartphone vorhandene Apps vom Display des Multimediasytems aus zu verwenden.

Hinweis:

– Der Dienst „CarPlay™“ funktioniert nur, wenn der Dienst SIRI aktiviert wurde, das Fahrzeugmikrofon aktiviert ist und Ihr Smartphone entweder per Kabel über den Anschluss USB oder kabellos über Bluetooth® mit dem Fahrzeug gekoppelt ist, um über WIFI

eine automatische Verbindung mit dem System herzustellen.

– Um sicherzustellen, dass die App korrekt funktioniert, ist es ratsam, USB-Kabel zu verwenden, die vom Telefonhersteller empfohlen werden.

Erste Benutzung

Verbinden Sie Ihr Smartphone mit dem USB-Anschluss Ihres Multimediasytems oder über Bluetooth®, um die automatische WIFI-Verbindung mit Ihrem System zu aktivieren;

Das Multimediasytem schlägt vor, dass Sie:

- Die Verbindung und die gemeinsame Nutzung von Daten autorisieren;
- Stellen Sie für zukünftige Sitzungen automatisch eine Verbindung mit dem „CarPlay™“-Service her.

Hinweis: Wenn Sie nicht wollen, dass sich das Multimediasytem an diese Auswahl erinnert, wird bei jedem Start eine Erinnerung angezeigt.

Stimmen Sie den Anforderungen auf Ihrem Smartphone zu, um die Anwendung zu nutzen.

Der Dienst wird im Multimediasytem gestartet und sollte vom Bereich **B** aus sichtbar sein. Die Smartphone-Replikation ersetzt die Systemwelt „Tele-

fon“  und das Symbol

2  wird angezeigt.

Wenn der vorstehend beschriebene Vorgang fehlschlägt, führen Sie diese Schritte erneut aus.

In der Systemwelt „Apps“  und anschließend „Geräte-Manager“ können Sie die Smartphone-Replikationsfunktion ebenfalls aktivieren/deaktivieren, indem Sie auf das Repli-

kationssymbol „CarPlay™“  drücken.

Beenden der Replikation

So beenden Sie die kabellose Replikation „CarPlay™“:

- Deaktivieren Sie das WIFI Ihres Telefons;
- Deaktivieren Sie die Smartphone-Replikation, indem Sie auf das Replikationssymbol „CarPlay™“ drücken

 oder aktivieren Sie den Dienst

„Telefon“  in „Geräte-Manager“. Diese über „Geräte-Manager“ ausgeführte Aktion überträgt automatisch die Anruf- und Audioverwaltung Bluetooth® auf das zuletzt ver-

ANDROID AUTO™ , CARPLAY™

bundene Gerät bzw. die zuletzt verbundenen Geräte.

– Wählen Sie die App des Vertragspartners unter den Smartphone-Replikations-Apps aus.

Spracherkennung



Halten Sie das Bedienelement **3** gedrückt, um die Spracherkennungsfunktion Ihres Smartphones zur Steuerung bestimmter Apps und Funktionen per Sprachbefehl zu aktivieren/deaktivieren.

Weitere Informationen finden Sie im Abschnitt „Verwenden der Spracherkennung“ → **22**.

Android Auto™



Über die „Android Auto™“-Replikation können Sie außerdem einige Funktionen Ihres Smartphones steuern:

- Durch Drücken der Spracherkennungstaste **4**;
- durch den Sprachbefehl „Hey Google“.

CarPlay™



Über die „CarPlay™“-Replikation können Sie außerdem einige Funktionen Ihres Smartphones steuern:

- durch Drücken und Halten der Taste **5**;
- durch Sprachbefehl „Sag Siri“, wenn das Mikrofon des Fahrzeugs aktiviert ist **6**.

5

ANWENDUNGSVERWALTUNG

„Apps“ Welt



Diese Einstellung aus Sicherheitsgründen nur bei stehendem Fahrzeug vornehmen.



Einige Einstellungen sind nur bei stehendem Fahrzeug verfügbar.

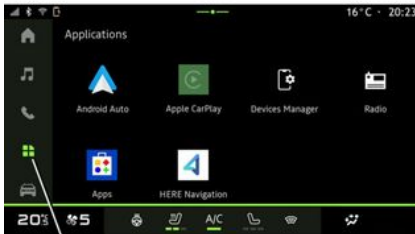

Von der „Apps“-Welt  1 aus erreichen Sie:

- die auf dem Multimediasystem installierten Apps;
- Smartphone-Replikation;
- „Geräte-Manager“;
- die „Apps“;
- ...

Sie können neue Apps über die Anwendung „Apps“ herunterladen.

Menü „Apps“

Sie können auf die in Ihrem Multimediasystem installierten Apps zugreifen. Die beiden ersten Zeilen sind standardmäßig vorinstallierten Apps vorbehalten.

Alle anderen über „Apps“ heruntergeladenen Anwendungen werden in alphabetischer Reihenfolge aufgelistet. Wenn die App nicht verfügbar ist, wird sie nicht angezeigt.

Tippen Sie auf die App, um sie zu öffnen.



Durch Drücken und Halten der App können Sie:

- „Löschen“ die App 2;
- Informationen zur App abrufen 3 (Version, Gültigkeits- oder Erstellungsdatum, Titel usw.);
- das Schließen der App erzwingen 4.

Hinweis: Nur die über „Apps“ installierten Anwendungen können gelöscht werden.

Einstellungen für „Apps“

Sie können auf die Informationen und Einstellungen der „Apps“ über das Menü „Einstellungen“ zugreifen:

- die „Apps“ Welt , dann die App „Einstellungen“;

ANWENDUNGSVERWALTUNG

- die „Fahrzeug“-Welt , dann „Einstellungen“;
- Benachrichtigungszentrum, dann

das Symbol „Einstellungen“ .

Speicherort von „Apps“



Wählen Sie im Menü „Einstellungen“ „Standort“, dann „App-Genehmigungen“ **5**, um die Standortgenehmigungen für die auf Ihrem Multimediassystem installierten Apps zu konfigurieren.

„Apps“

Wählen Sie im Menü „Einstellungen“ die Option „Apps“; Sie können Informationen und Einstellungen für die auf

Ihrem Multimediassystem installierten „Apps“ abrufen:

- Kürzlich geöffnete Apps;
- Informationen zu Apps;
- „Autorisierungsmanager“;
- „Standard-Apps“;
- „Ungenutzte Apps“;
- „Besondere Zugriffsrechte für Apps“.

Informationen zu Apps

Sie können Informationen zu allen in Ihrem Multimediassystem vorhandenen Apps sehen:

- Titel von Apps;
- „Deinstallieren der Anwendungen“
- Stoppen von Apps erzwingen
- Benachrichtigungen aktivieren/deaktivieren;
- „App-Genehmigungen“
- Speicherplatz und App-Cache;
- App-Leistung priorisieren;
- Version von Apps;
- ...

„Autorisierungsmanager“

Sie verwalten die Berechtigungen für die in Ihrem Multimediassystem vorhandenen Apps.

„Standard-Apps“

Sie können auf die Standard-Apps zugreifen, die für Folgendes verwendet werden:

- Hilfe;
- das Navigationssystem;
- SMS;
- das Telefon;
- den Startbildschirm;
- ...

Sie können auch das Öffnen der App-Zugriffslinks konfigurieren.

„Ungenutzte Apps“

Sie können auf die Liste der Apps zugreifen, die länger als sechs Monate nicht genutzt wurden.

Wenn Sie eine App einige Monate lang nicht nutzen:

- Berechtigungen werden entfernt, um Ihre Daten zu schützen;
- Benachrichtigungen sind deaktiviert, um die Akkulaufzeit zu verlängern;
- temporäre Dateien werden gelöscht, um Speicherplatz freizugeben.

Hinweis: Um Berechtigungen und Benachrichtigungen wieder zu aktivieren, öffnen Sie die App.

„Besondere Zugriffsrechte für Apps“

Sie können die spezifischen Zugriffsrechte auf Apps aktivieren/deaktivieren, die für Folgendes verwendet werden:

- „Änderung der Systemeinstellungen“;

ANWENDUNGSVERWALTUNG

- „Zugriff auf Benachrichtigungen“;
- „Zugriff auf Premium-SMS“;
- „Zugriff auf Benutzerinformationen“;
- „WIFI-Steuerung“.

Vorwort



Wenn Sie die App „My Dacia“ verwenden, nutzen Sie die Internetverbindung Ihres Smartphones (vorbehaltlich der Gebühren und Einschränkungen, die von Ihrem Mobilfunkbetreiber auferlegt werden).

Ihr Kundenkonto „My Dacia“ können Sie auf der Webseite des Herstellers aufrufen oder indem Sie die App „My Dacia“ auf Ihr Smartphone herunterladen.

Hinweis:

- die „My Dacia“-App wird ständig weiterentwickelt. Verbinden Sie sich regelmäßig, um Ihr Konto um neue Funktionen zu erweitern;
- für weitere Informationen wenden Sie sich bitte an einen Vertragspartner. Über Ihr „My Dacia“-Kundenkonto können Sie mit Ihrem Fahrzeug interagieren und Informationen abrufen:
- Informationen zu Ihrem Fahrzeug anzeigen;
- den Verlauf und den Kalender Ihrer Inspektionen einsehen und einen Termin vereinbaren;

- den Ort ausfindig machen, an dem Ihr Fahrzeug geparkt ist;
- die Hupe und die Scheinwerfer Ihres Fahrzeugs per Fernsteuerung aktivieren;
- Ihre Wartungsverträge und Services einsehen und verwalten;
- die Bedienungsanleitungen heranziehen;
- einen Vertragspartner in der Nähe finden;
- erstellen/ändern Sie Ihre „PIN-Code“ „My Dacia“;
- ...

Hinweis:

- bestimmte Funktionen hängen von der Fahrzeugausstattung, dem Abschluss von Serviceverträgen und den Gesetzen des jeweiligen Landes ab;
- einige Funktionen können nur über Ihr Smartphone mit der App „My Dacia“ aufgerufen werden;
- die Dienste müssen aktiviert werden, um die Fernsteuerung des Fahrzeugs zu ermöglichen. Bitte beachten Sie den Abschnitt zu „Aktivieren von Diensten“ ➔ 11.

Vernetzte Services in „My Dacia“

Elektrofahrzeuge

Sie können von den verbundenen Diensten in Ihrer „My Dacia“-App profitieren, wie zum Beispiel:

- Ladepegel und Ladestatus der Batterie prüfen,
- Programmieren des Ladevorgangs
- Starten/Programmieren der Klimaanlage oder Heizung;
- ...

Hinweis: Die Programmierfunktionen für Ladevorgang, Klimaanlage und Heizung stehen nur bei bestimmten Fahrzeugen zur Verfügung. Für weitere Informationen wenden Sie sich bitte an einen Vertragspartner.

Erstellen Sie ein „My Dacia“-Benutzerkonto

Um auf die „My Dacia“-Funktionen zugreifen zu können, müssen Sie über die Website oder die Anwendung „My Dacia“ ein Benutzerkonto erstellen.

Auf der Website:

- wählen Sie auf der Startseite „Konto erstellen“ aus;
- geben Sie die für die Erstellung des Kontos erforderlichen Informationen ein.

In der App:

- wählen Sie aus dem Hauptmenü der Anwendung die Option „Registrieren“;

MY DACIA

– geben Sie die für die Erstellung des Kontos erforderlichen Informationen ein.

Eine Bestätigungs-E-Mail wird an die zuvor angegebene E-Mail-Adresse gesendet.

Um die Einrichtung Ihres „My Dacia“-Kontos abzuschließen, klicken Sie auf den Link in der Bestätigungs-E-Mail.

Hinweis: Sie können denselben Benutzernamen und dasselbe Passwort verwenden, um sich bei Ihrem Web-Benutzerkonto anzumelden.

Synchronisieren Sie Ihr „My Dacia“-Konto mit dem Fahrzeug

Um die Anwendung „My Dacia“ zu nutzen und mit Ihrem Fahrzeug zu interagieren, müssen Sie die Anwendung „My Dacia“ mit Ihrem Fahrzeug synchronisieren. Die Synchronisierung erfolgt automatisch, wenn Sie die App starten.

Hinweis:

– Um die „My Dacia“-Anwendung mit dem Fahrzeug zu synchronisieren, müssen Sie sich im Fahrzeug befinden, das Fahrzeug muss in einem Gebiet mit Mobilfunkabdeckung abgestellt sein, und das Multimediasystem des Fahrzeugs muss eingeschaltet sein.

– Die Verbindung zum Konto „My Dacia“ ist nur über das Administratorprofil verfügbar;

– Wenn die „My Dacia“-Anwendung nicht mit Ihrem Fahrzeug synchronisiert ist, können Sie nicht auf Ihre Serviceverträge zugreifen.



Wählen Sie im Benachrichtigungszentrum (Zugang durch Drücken von **1**) Ihr „Profil“, „My Dacia-Konto“ und folgen Sie dann den Anweisungen auf dem Bildschirm des Multimediasystems.

Sobald Ihr „My Dacia“-Konto mit dem Multimediasystem verknüpft ist, erfolgt die Synchronisierung bei Start der App automatisch.

Registrieren Sie Ihr Fahrzeug in Ihrem „My Dacia“-Konto

Wenn Sie Ihr „My Dacia“-Konto bereits mit Ihrem Fahrzeug synchronisiert haben, erfolgt die Registrierung automatisch.

Sie können Ihr Fahrzeug auch über Ihr Konto „My Dacia“ in Ihrem Konto My Dacia registrieren, indem Sie auf „Fahrzeug hinzufügen“ klicken und die VIN (Fahrzeugidentifikationsnummer) oder das Kennzeichen Ihres Fahrzeugs manuell oder durch Scannen hinzufügen.

Erneuern eines Dienstes

Um einen Ihrer Dienste zu verlängern, wenn seine Laufzeit bald abläuft, gehen Sie auf die Registerkarte „Renault CONNECT store“ in ihrem „My Dacia“-Konto und wählen dann „Meine Dienste“.

Klicken Sie dann auf „Erneuern“, und folgen Sie der Schritt-für-Schritt-Anleitung.

FAHRZEUGVERLEIH UND -ABGABE

Rechtliche Hinweise

Wenn Sie das Fahrzeug verleihen, sind Sie verpflichtet (siehe Allgemeine Verkaufsbedingungen der verbundenen Dienstleistungen), die Person, an die Sie das Fahrzeug verleihen, darüber zu informieren, dass das Fahrzeug verbunden wird und personenbezogene Informationen wie der Standort des Fahrzeugs erfasst werden.

Datenerfassung

Um die vernetzten Dienste zu aktivieren, erfasst Ihr Fahrzeug Daten, die sich hauptsächlich auf die Position des Fahrzeugs und seinen Betriebsstatus beziehen. Diese Daten sind personenbezogen. Gemäß den geltenden Datenschutzbestimmungen werden diese Daten mit dem Einverständnis des Fahrzeugnutzers vertraulich behandelt.

Die Erfassung von Fahrzeugdaten kann vorübergehend ausgesetzt werden. Dazu wählen Sie, wenn das Fahrzeug gestartet und das Fenster „Sicherheit und Vertraulichkeit“ auf dem Hauptbildschirm angezeigt wird, „OFF“, um die Datenerfassung auszusetzen.

Die Dienste sind nicht mehr verfügbar. Ausgenommen hiervon sind die obliga-

torischen Funktionen oder die Sicherheitsfunktionen im Zusammenhang mit dem automatischen Notruf bei einem Unfall.

Löschen von personenbezogenen Daten

Bei der Abgabe des Fahrzeugs (z. B. bei Weiterverkauf oder Kauf) müssen alle gespeicherten personenbezogenen Daten gelöscht werden, unabhängig davon, ob diese im Fahrzeug gespeichert sind oder mit Online-Diensten in Verbindung stehen.

Setzen Sie das Bordsystem zurück und entfernen Sie das Fahrzeug aus Ihrem „My Dacia“-Konto, um alle personenbezogenen Daten zu löschen.

Löschen eines Fahrzeugs aus Ihrem „My Dacia“-Konto.

Wenn Sie Ihr Fahrzeug abgeben, ist es auch notwendig, es aus Ihrem „My Dacia“ Konto zu löschen.

Verbinden Sie sich dazu mit Ihrem „My Dacia“-Konto und löschen Sie das Fahrzeug.

Fahrzeugüberlassung

Bei der Abgabe des Fahrzeugs müssen Sie den neuen Käufer darüber informieren, dass dieses Fahrzeug vernetzt ist und personenbezogene Daten

wie den Standort des Fahrzeugs erfasst.

Reinitialisierung des Systems

Bei der Abgabe des Fahrzeugs muss das System zurückgesetzt werden. Schalten Sie dazu das Multimedia-System Ihres Fahrzeugs ein.

In der „Fahrzeug“-Welt , „Einstellungen“, „System“, „Optionen zurücksetzen“, dann „Zurücksetzen auf Werkseinstellungen“ (Daten löschen).

Hinweis: Sie können das System nur vom Administratorprofil aus zurücksetzen. Beim Zurücksetzen des Systems werden installierte Apps gelöscht.

FAHRASSISTENT

Menü „Fahrassistent“



Diese Funktionen bieten zusätzliche Fahrhilfen. Sie ersetzen aber nie die Wachsamkeit und das Verantwortungsbewusstsein des Fahrers (der Fahrer muss immer bremsbereit sein).



Diese Einstellung aus Sicherheitsgründen nur bei stehendem Fahrzeug vornehmen.



Einige Fahrhilfen sind nur im Abonnement verfügbar und nur während eines definierten Zeitraums zugänglich. Sie können Ihre Abo-Laufzeit über www.mydacia.com verlängern.



Manche Einstellungen müssen bei laufendem Motor geändert werden, damit sie vom Multimediasystem gespeichert werden.

Vorwort

Das Fahrzeug ist mit Fahrhilfen ausgestattet, die bei der Nutzung des Fahrzeugs zusätzliche Unterstützung bieten.

Weitere Informationen finden Sie in der Bedienungsanleitung des Fahrzeugs.

Hinweis: Einige Einstellungen von „Fahrassistent“ sind verfügbar, wenn das Fahrzeug steht.

Aufrufen: die „Fahrassistent“

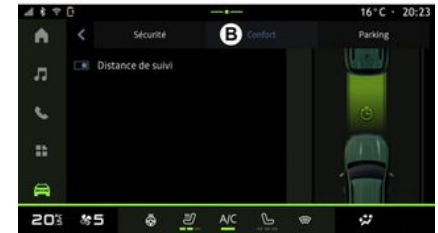
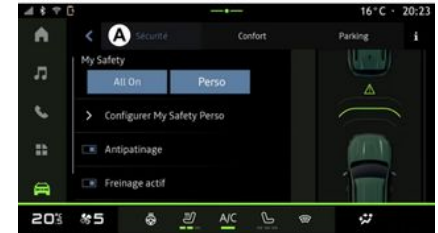

FAHRASSISTENT

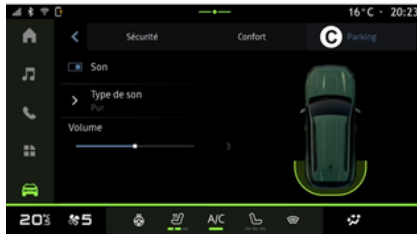

In der „Fahrzeug“-Welt  wählen Sie „Fahrassistent“, dann die Registerkarte „Sicherheit“ **A** für sicherheitsrelevante Fahrhilfen, oder die Registerkarte „Komfort“ **B** für komfortbezogenen Fahrhilfen.

Die Registerkarte „Parkplatz“ **C** ist für Einparkhilfen vorgesehen.

Weitere Informationen zur Registerkarte „Parkplatz“ **C**, sind dem Abschnitt „Einparkhilfen“ zu entnehmen) ➔ **67**.

« Sicherheit »



Auf der Registerkarte „Sicherheit“ **A** können Sie sicherheitsrelevante Fahrhilfen (je nach Ausstattung) aktivieren/deaktivieren und/oder einstellen:

- „ My Safety “;
- „Alles ein“ **1** ;
- « Perso » **2** ;
- « Traktionskontrolle » ;
- « Aktive Bremse » ;
- « Vorausschauende Warnung » ;
- ...

 Die Funktion ist aktiviert, wenn die Schaltfläche Aktivieren/Deaktivieren hervorgehoben ist.

« My Safety »

„Alles ein“ **1**

Über die Funktion „My Safety“ können mehrere Fahrhilfefunktionen gleichzeitig deaktiviert oder aktiviert werden.

Sie können die Funktion „My Safety“ konfigurieren, indem Sie die Fahrhilfefunktionen ändern, die von „Konfigurieren My Safety Perso“ **3** gleichzeitig deaktiviert werden können.

Wenn „Alles ein“ My Safety aktiviert ist, werden die im Modus verfügbaren Fahrhilfen aktiviert. Dieser Modus ist standardmäßig jederzeit aktiv, wenn das Fahrzeug gestartet wird.

Die Funktion „Alles ein“ My Safety kann auch deaktiviert werden, indem

Sie einmal die -Steuerung Ihres Fahrzeugs drücken.

Weitere Informationen zur -Steuerung finden Sie im Abschnitt „My Safety“ der Bedienungsanleitung Ihres Fahrzeugs.

FAHRASSISTENT

« Perso » 2

Wenn My Safety „Perso“ aktiviert ist, werden die von Ihnen zuvor auf „UntenKonfigurieren My Safety Perso“ 3 konfigurierten und angepassten Sicherheitsassistenten aktiviert.

Die Funktion My Safety „Perso“ kann auch aktiviert werden, indem Sie zwei-

mal die -Steuerung Ihres Fahrzeugs drücken.

Weitere Informationen zur -Steuerung finden Sie im Abschnitt „My Safety“ der Bedienungsanleitung Ihres Fahrzeugs.

« Konfigurieren My Safety Perso » 3



Über dieses Menü können Sie die Fahrhilfen aktivieren und/oder konfigurieren

(Verfügbarkeit hängt von der Ausstattung ab), die Sie beim Aktivieren des My Safety „Perso“-Modus verwenden möchten:

- « Akustische Warnung bei Geschwindigkeitsüberschreitung » ;
- « Ton bei Begrenzungswechsel » ;
- « Spurhalteassistent » ;
- « Eingriff bei unterbrochener Leitlinie » ;
- « Empfindlichkeit Spurhaltewarner » ;
- « Vibrierintensität » ;
- „Notfall-Spurhalteassistent“;
- „Müdigkeitswarnung“;
- „Ablenkungswarnung“;
- ...

« Akustische Warnung bei Geschwindigkeitsüberschreitung »

Diese Funktion warnt den Fahrer mit einer akustischen Warnung, wenn das Fahrzeug die zulässige Höchstgeschwindigkeit überschreitet.

« Ton bei Begrenzungswechsel »

Diese Funktion warnt den Fahrer akustisch, wenn sich die zulässige Höchstgeschwindigkeit ändert.

« Spurhalteassistent »

Diese Funktion ermöglicht es, den Fahrer durch Vibrationen am Lenkrad (oder durch eine akustische Warnung, je nach Ausstattung) zu warnen, wenn das Fahrzeug von der Fahrspur abkommt und eine Linie (durchgehend oder unterbrochen) überschreitet, ohne dass die Fahrtrichtungsanzeiger aktiviert wurden.

Weitere Informationen finden Sie im Abschnitt „Warnmeldung bei Spurverlassen“ in der Bedienungsanleitung für das Fahrzeug.

« Eingriff bei unterbrochener Leitlinie »

Diese Funktion korrigiert die Fahrspur des Fahrzeugs, wenn es von der Fahrbahn abkommt und eine gestrichelte Linie überquert, ohne dass die Blinkleuchten aktiviert sind, wenn eine unmittelbare Aufprallgefahr besteht (z. B. Aufprallgefahr beim Spurwechsel ohne aktivierte Blinker).

Sie können die gewünschte Empfindlichkeit des Fahrzeugsystems wählen, "Empfindlichkeit Spurhaltewarner":

- « Früh » ;
- « Standard » ;
- « Spät ».

FAHRASSISTENT

Sie können auch die gewünschte Vibrationsintensität wählen, "Vibrierintensität":

- « Niedrig » ;
- « Standard » ;
- « Hoch ».

„Notfall-Spurhalteassistent“

Diese Funktion warnt den Fahrer durch Vibrationen am Lenkrad (oder je nach Ausstattung durch akustische Warnung), wenn das Fahrzeug von der Fahrbahn abkommt und die Linie (kontinuierlich oder diskontinuierlich) durchbricht, ohne dass die Fahrtrichtungsanzeiger aktiviert wurde, wenn Aufprallgefahr besteht (z. B. Aufprallgefahr beim Spurwechsel ohne Aktivierung der Fahrtrichtungsanzeige).

Weitere Informationen finden Sie im Abschnitt „Warnmeldung bei Spurverlassen“ in der Bedienungsanleitung für das Fahrzeug.

„Müdigkeitswarnung“

Diese Funktion analysiert das Gesicht des Fahrers mit Hilfe einer Innenraumkamera und warnt, wenn eine Einschlafgefahr festgestellt wird.

Weitere Informationen finden Sie im Abschnitt „Zusätzliche Fahrhilfefunktionen“ in der Bedienungsanleitung Ihres Fahrzeugs.

„Ablenkungswarnung“

Diese Funktion analysiert das Gesicht des Fahrers mit Hilfe einer Innenraumkamera und warnt, wenn eine Ablenkung festgestellt wird.

Weitere Informationen finden Sie im Abschnitt „Zusätzliche Fahrhilfefunktionen“ in der Bedienungsanleitung Ihres Fahrzeugs.

« Traktionskontrolle »

Diese Funktion schränkt das Durchdrehen der Antriebsräder ein und kontrolliert das Fahrzeug beim Anfahren, Beschleunigen bzw. Bremsen.

Hinweis: Aktivierung oder Deaktivierung der Funktion auch über die Benachrichtigungszentrale, dazu die Steuerungsverknüpfung „Traktionskontrolle“ drücken.

Weitere Informationen finden Sie im Abschnitt „Fahrsicherheits- und Assistenzsysteme“ in der Bedienungsanleitung Ihres Fahrzeugs.

« Aktive Bremse »

In diesem Menü können Sie die Funktion „Aktives Bremsen“ aktivieren/deaktivieren. Sie können auch die Empfindlichkeit des Warnauslösers wählen, indem Sie „Vorausschauende Warnung“ drücken:

- « Früh » ;
- « Standard » ;
- « Spät ».

Weitere Informationen finden Sie im Abschnitt „Erweiterte Sicherheit“ in der Bedienungsanleitung Ihres Fahrzeugs.

« Komfort »

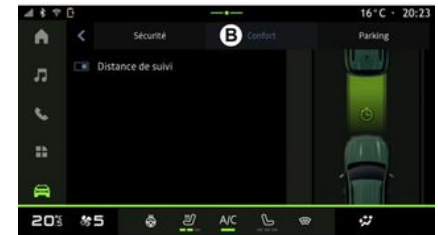

6

Über die Registerkarte „Komfort“ **B** können die komfortbezogenen Fahrhilfen aktiviert/deaktiviert und/oder konfiguriert werden:

- « Abstandswarner » ;
- ...

Hinweis: die Funktion ist aktiviert, wenn die Schaltfläche Aktivieren/Deaktivieren hervorgehoben ist.

FAHRASSISTENT

« Abstandswarner »

Diese Funktion warnt den Fahrer, wenn er zu dicht auf ein anderes Fahrzeug auffährt.

Weitere Informationen finden Sie im Abschnitt „Warnmeldung Sicherheitsabstände“ in der Bedienungsanleitung für das Fahrzeug.

EINPARKHILFEN

Vorwort



Diese Funktionen bieten zusätzliche Fahrhilfen. Sie ersetzen aber nie die Wachsamkeit und das Verantwortungsbewusstsein des Fahrers (der Fahrer muss immer bremsbereit sein).



Diese Einstellung aus Sicherheitsgründen nur bei stehendem Fahrzeug vornehmen.

Das Fahrzeug ist mit Einparkhilfen ausgestattet, die zusätzliche Unterstützung bei Einparkmanövern bieten.

Drücken Sie je nach Ausstattung in der „Fahrzeug“ Welt  auf das Menü „Fahrassistent“, dann die Registerkarte „Parkplatz“, um das Menü des Parkassistenten zu öffnen.

Weitere Informationen finden Sie in der Bedienungsanleitung des Fahrzeugs.

Menü „Parkassistent“

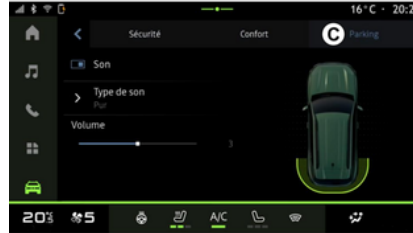

Aus der „Fahrzeug“-Welt  wählen Sie das Menü „Fahrassistent“ und dann die Registerkarte „Parkplatz“ **C** aus. Verwenden Sie dieses Menü, um auf die Einstellungen für den Parkassistenten zuzugreifen. Weitere Informationen finden Sie im Abschnitt „Parkassistent“ in der Bedienungsanleitung Ihres Fahrzeugs.



1. « Ton ».
2. « Tonsignal ».
3. « Lautstärke ».

« Ton » 1

Drücken Sie „Ton“ **1**, um die akustischen Warnungen der Einparkhilfe zu aktivieren oder zu deaktivieren.

Sie können folgende Parameter ändern:

- „Tonsignal“ **2**: wählen Sie die Art der akustischen Warnung unter den angebotenen aus;
- „Lautstärke“: Stellen Sie die Lautstärke für die Erkennung von Hindernissen mit dem „Lautstärke“ Lautstärkebalken **3** ein.

RÜCKFAHRKAMERA



Diese Einstellung aus Sicherheitsgründen nur bei stehendem Fahrzeug vornehmen.

1



6

Beim Einlegen des Rückwärtsgangs wird die Rückfahrkamera am Heck des Fahrzeugs aktiviert, um das Bild der Situation hinter dem Fahrzeug auf das Multimedia-Display zu übertragen.

Wenn das Bild der Rückfahrkamera vom Multimediasystem angezeigt wird, können Sie durch Drücken des Sym-

bols „Einstellungen“  **1** auf diese zugreifen.

Weitere Informationen zur Rückfahrkamera finden Sie in der Bedienungsanleitung Ihres Fahrzeugs.

Hinweis:

- Achten Sie darauf, dass die Kameras nicht verdeckt sind (durch Schmutz, Schlamm, Schnee usw.);
- die Anzeige der Rückfahrkamera ist nicht mehr verfügbar (sie wird durch einen schwarzen Bildschirm ersetzt), wenn die Fahrzeuggeschwindigkeit über ca. 10 km/h liegt, je nach lokaler Gesetzgebung.

„Bildeinstellungen“

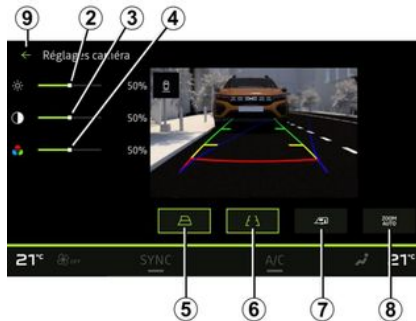

Sie können die folgenden Einstellungen anpassen:

- Helligkeit **2**;
- Kontrast **3**;

– Farbe **4**.

Um die Einstellungen zu verlassen, drücken Sie **9**.

„Orientierungslinien“

Sie können diese aktivieren oder deaktivieren:

- Die beweglichen Maßlinien **5** bezeichnen die der Lenkradstellung entsprechende Fahrtrichtung;
- die festen Maßlinien **6** bezeichnen den Abstand hinter dem Fahrzeug;
- die sich bewegenden Führungslinien des Anhängers **7** zeigen die Fahrspur des Fahrzeugs in Abhängigkeit von der Lenkradstellung an;

„Auto-Zoom“

Sie können „Auto-Zoom“ **8** aktivieren oder deaktivieren.

MULTIVIEW-KAMERA



Diese Funktion ist ein Hilfsmittel, das die Umgebung um das Fahrzeug herum anzeigt. Sie kann niemals die Wachsamkeit und Verantwortung des Fahrers ersetzen. Der Fahrer muss während der Fahrt immer auf plötzliche Gefahrensituationen gefasst sein: Bei allen Fahrmanövern sicherstellen, dass sich keine kleinen, schmalen und/oder sich bewegenden Hindernisse (Kinder, Tiere, Kinderwagen, Fahrräder, Begrenzungssteine, Pfosten usw.) im toten Winkel befinden.



Der Bildschirm zeigt ein invertiertes Bild der Rückansichten.

Die Maßlinien sind als auf ebenen Grund projizierte Darstellung zu verstehen. Überlagern diese ein aufrecht stehendes oder auf dem Boden liegendes Objekt, dürfen sie nicht berücksichtigt werden. Gegenstände, die am Rand des Displays erscheinen, werden möglicherweise verzerrt dargestellt.

Bei zu hellem Licht (Schnee, Fahrzeug in der Sonne usw.) kann das Kamerabild beeinträchtigt werden.

Vorwort

Das Fahrzeug ist mit 4 Kameras ausgestattet, die vorne, in den Außenspiegeln und an der Rückseite des Fahrzeugs verbaut sind, um eine zusätzliche Hilfe bei schwierigen Fahrmanövern zu bieten.

Die Kameras übertragen vier separate Ansichten auf den Multimedia-Bildschirm und ermöglichen so den Blick auf das Fahrzeugumfeld.

Weitere Informationen finden Sie im Abschnitt „Multiview-Kamera“ im Benutzerhandbuch des Fahrzeugs.

Hinweis: Achten Sie darauf, dass die Kameras nicht verdeckt sind (durch Schmutz, Schlamm, Schnee usw.).

Maßnahme

Wenn der Rückwärtsgang eingelegt ist, zeigt die Rückfahrkamera den Bereich hinter dem Fahrzeug auf dem Multimedia-Display an.

Sie können die Anzeige dieser Ansicht auf dem Multimedia-Display auch wählen, indem Sie in den manuellen Modus wechseln.

Auswahl der Kamera

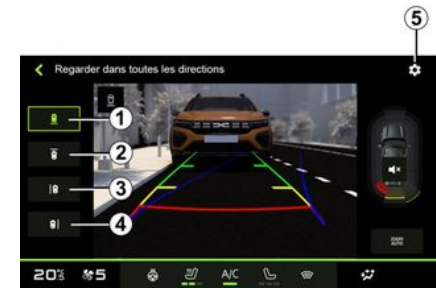



MULTIVIEW-KAMERA

Um die gewünschte Kameraansicht zu aktivieren, wählen Sie sie über das Multimedia-Display:

- **1** Ansicht des Bereichs hinter dem Fahrzeug;
- **2** Ansicht des Bereichs vor dem Fahrzeug;
- **3** Ansicht des Bereichs links neben dem Fahrzeug;
- **4** Ansicht des Bereichs rechts neben dem Fahrzeug.

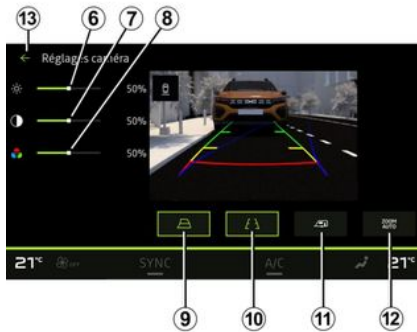
Einstellungen



Drücken Sie auf das Symbol „Einstellungen“  **5**, um die Einstellungen aufzurufen.

Passen Sie Helligkeit **6**, Kontrast **7** und Farbe **8** nach Bedarf an.

Sie können diese aktivieren oder deaktivieren:

- Die beweglichen Maßlinien **9** bezeichnen die der Lenkradstellung entsprechende Fahrtrichtung;
- die festen Maßlinien **10** bezeichnen den Abstand hinter dem Fahrzeug;
- die sich bewegenden Führungslinien **11** zeigen die Fahrspur des Anhängers in Abhängigkeit von der Lenkradstellung an;
- „Auto-Zoom“ **12**.

Um die Einstellungen zu verlassen, drücken Sie **13**.

ALLE STRASSENINFOS



Diese Funktionen bieten zusätzliche Fahrhilfen. Sie ersetzen unter keinen Umständen die Wachsamkeit und Verantwortung des Fahrers bei Manövern (der Fahrer muss immer bremsbereit sein).

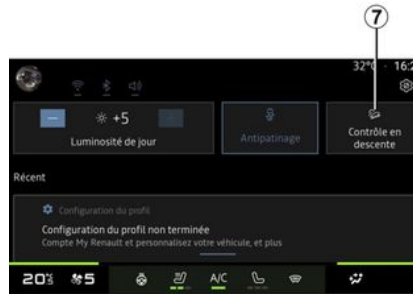
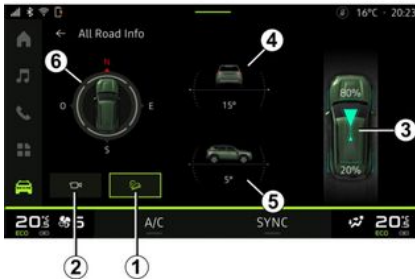

– Kartenausrichtung **6**.

Für mehr Informationen über „Bergabfahrkontrolle(HDC)“ lesen Sie den Abschnitt „Fahrsicherheits- und Assistenzsysteme“ in der Bedienungsanleitung des Fahrzeugs.

Drücken Sie in der „Fahrzeug“-Welt



auf „Alle Straßeninfos“, um auf die folgenden Komponenten zuzugreifen:

- Aktivierung/Deaktivierung des Systems „Bergabfahrkontrolle (HDC)“ (je nach Ausstattung) **1**;
- **hinweis:** Sie können die Funktion auch über die Tastenkombination **7** in der Benachrichtigungszentrale aktivieren/deaktivieren.
- Verknüpfung zum Menü „Kamera“ (je nach Ausstattung) **2**;
- Drehmomentverteilung vorne/hinten für Fahrzeuge mit Allradantrieb (4WD) **3**;
- Transversaler Neigungsmesser **4**;
- Längsneigungsmesser **5**;

REIFENDRUCK



Diese Maßnahmen aus Sicherheitsgründen nur bei stehendem Fahrzeug durchführen.



Weitere Informationen zum Reifendruck finden Sie im Abschnitt „Automatische Reifendruckkontrolle“ in der Bedienungsanleitung des Fahrzeugs.

Drücken Sie in der „Fahrzeug“-Welt



auf „Fahrzeug“, dann auf die Registerkarte „Reifendruck“, um den Reifendruck zu prüfen und das „Reifendruck“-Überwachungssystem zurückzusetzen.

Die Anzeige auf der Instrumententafel Ihres Fahrzeugs informiert Sie über eventuelle Fehler beim Reifendruck.

Reifendruckstatus mit TPW-System



Über das Multimediasystem können Sie den Reifendruckstatus überprüfen.

Das Symbol **3** zeigt den Reifendruckstatus durch Farben an:

- Grün – Der Reifendruck ist korrekt oder seit der letzten Neuinitialisierung unverändert;
- Orange – Der Druck eines der Reifen ist unzureichend.

Weitere Informationen zum „Reifendruck“-Überwachungssystem Ihres Fahrzeugs erhalten Sie, wenn Sie auf

das **i**-Symbol **2** drücken.

Initialisieren Sie das „Reifendruck“-Steuerungssystem bei **1** neu.

Reinitialisierung

Diese Funktion ermöglicht eine erneute Initialisierung durch Drücken der Taste „Zurücksetzen“ **1**.

Der Rücksetzvorgang muss bei stehendem Fahrzeug und eingeschalteter Zündung durchgeführt werden.

Starten Sie die Neuinitialisierung durch Drücken von „Ja“ oder wechseln Sie wieder zum Reifendruckstatus durch Drücken von „Nein“.

Ist die Reinitialisierung abgeschlossen, erscheint eine Bestätigungsmeldung im Display.

MY DRIVING

Menü „My driving“



Bestimmte Funktionen sind nur bei stehendem Fahrzeug verfügbar.



Drücken Sie in der „Fahrzeug“-Welt



auf „My driving“, um auf die folgenden Informationen und Funktionen zuzugreifen:

- Startdatum, zurückgelegte Strecke und Durchschnittsgeschwindigkeit der aktuellen Fahrt **A**;
- „Eco score“ **B**;
- „Energieverbrauch“ **C**.

Sie können auch über das Symbol „My driving“ im Widget „Fahrzeug“ in der



Welt des „Startbildschirms“ darauf zugreifen.

Über das Info-Symbol **i** erhalten Sie Informationen über „My driving“.

Hinweis:

- Hinweis: Die Informationen, die über das Menü „My driving“ abrufbar sind, können je nach Ausstattung des Fahrzeugs unterschiedlich sein.
- Die angezeigten Daten werden automatisch zurückgesetzt, wenn der Motor für mindestens zwei Stunden abgestellt wurde oder wenn „Profil“ geändert wird.

„Eco-Wert“



Aus dem „Eco-Wert“-Ansichtsmodus **B** können Sie Ihr Fahrverhalten in Bezug auf die Energieeinsparung seit Ihrer Abfahrt auf der aktuellen Fahrt einsehen.

Hinweis Die angezeigten Daten werden ab dem letzten Fahrzeugdatenreset berechnet, entweder automatisch nach zwei Stunden Nichtbenutzung des Fahrzeugs oder manuell, wenn „Profil“ geändert wird.

Über das Symbol „Informationen“



können Sie Informationen zur „Eco-Punktzahl“ abrufen.

Gesamtwert 2

MY DRIVING

Anhand dieser Daten können Sie Ihre Gesamtpunktzahl (von 0 bis 100) auf der aktuellen Reise ermitteln:

- Punktzahl zwischen 76 und 100: „Glückwunsch, Sie sind ein Eco-Fahrer“;
- Punktzahl zwischen 51 und 75: „Sie haben einen normalen Fahrstil“;
- Punktzahl zwischen 0 und 50: „Sie haben einen dynamischen Fahrstil“.

Die Gesamtpunktzahl errechnet sich aus den Teilpunkten.

Berechnung der Teilpunkte 3

Teilpunkte sind Einschätzungen Ihres Fahrverhaltens auf der aktuellen Strecke anhand der folgenden Kriterien:

- „Beschleunigung“ bewertet Ihr Verhalten in Bezug auf Beschleunigung und Geschwindigkeit;
- „Vorausschau“, bewertet Ihre Fähigkeit, hartes Bremsen zu antizipieren und zu vermeiden;
- „Gangwechsel“ bewertet Ihr Verhalten beim Gangwechsel in Bezug auf die auf den Displays und Anzeigen angezeigte Gangwechselanzeige;

Hinweis: Diese Bewertung ist nur bei Schaltgetrieben verfügbar.

– ...

Fahrberatung und Fahrstil 4

Anhand Ihrer Teilpunkte bieten Ihnen diese Informationen eine Bewertung

des Fahrstils, die Ihnen hilft, effizienter zu fahren.

Um zusätzliche Empfehlungen zu erhalten, drücken Sie auf „Ratschläge“.

« Energieverbrauch »

(je nach Ausstattung)



Aus dem Anzeigemodus „Energieverbrauch“ **C** können Sie die folgenden Energieverbrauchsdaten zu Ihrer Fahrweise einsehen:

- aktuelle Fahrtdaten **5**;
- Daten seit dem letzten Zurücksetzen **6**;
- Entwicklung des Durchschnittsverbrauchs **7**.

Über das Info-Symbol „**i**“ können Sie auf Informationen zum „Energieverbrauch“ zugreifen.

Aktuelle Fahrtdaten 5

Je nach Fahrzeugversion können die folgenden Daten verfügbar sein:

- „durchschnittlicher Verbrauch“;
- „Entfernung EV“ Fahrstrecke im Elektromodus (Hybridfahrzeug);
- ...

Hinweis: Die angezeigten Daten werden automatisch aus dem letzten „Eco score“-Daten-Reset berechnet, wenn das Fahrzeug zwei Stunden nicht benutzt wurde oder wenn „Profil“ verändert wird.

Daten seit dem letzten Zurücksetzen 6

Je nach Fahrzeugversion können die folgenden Daten verfügbar sein:

- „durchschnittlicher Verbrauch“;
- Fahrstrecke im rein elektrischen Modus (Hybridfahrzeug);
- Datum der letzten Reinitialisierung;
- ...

Hinweis: Die angezeigten Daten werden zusammen mit den Daten der Displays und Anzeigen zurückgesetzt.

Entwicklung des Durchschnittsverbrauchs 7

MY DRIVING

Ein Graph zeigt die Entwicklung Ihres durchschnittlichen Verbrauchs pro Minute in den letzten dreißig Minuten der Fahrt.

Die Zeile und der zugehörige Wert entsprechen dem durchschnittlichen Verbrauch seit dem letzten manuellen Zurücksetzen.

Hinweis: Die Diagrammdaten werden zusammen mit den Daten seit dem letzten manuellen Zurücksetzen zurückgesetzt.

LUFTQUALITÄT

Drücken Sie in der Welt „Fahrzeug“



auf „Luftqualität“.

Verwenden Sie dieses Menü, um eine gesunde Atmosphäre und Luftqualität im Fahrgastraum zu schaffen, indem Sie die Funktion „Luftreinigung“ aktivieren.

Über das Info-Symbol **1** können Sie bei stehendem Fahrzeug Informationen über „Luftqualität“ abrufen.

« Luftreinigung »

6



Sie können einen Luftreinigungszyklus unter Verwendung der folgenden Schaltflächen starten:

– die Schaltfläche „Luftreinigung“ **2**;

– die Schaltfläche „Luftreinigung“ des Widgets „Luftqualität“ in der Welt



des „Startbildschirms“.

Wenn die Schaltfläche „Luftreinigung“ hervorgehoben wird, zeigt dies an, dass der Luftreinigungszyklus läuft (ca. fünf Minuten).

ELEKTROFAHRZEUG

Menü „Elektrisch“



Diese Maßnahmen aus Sicherheitsgründen nur bei stehendem Fahrzeug durchführen.



Die Verfügbarkeit einiger Funktionen hängt vom Fahrzeugtyp (Elektro- oder Hybridfahrzeug) ab.



Einige Einstellungen sind nur bei stehendem Fahrzeug verfügbar.

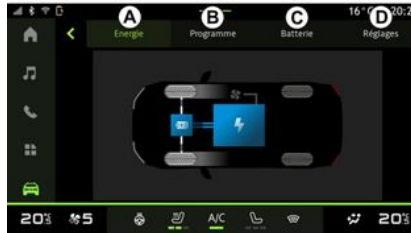

Von der „Fahrzeug“-Welt  können Sie auf das Menü „Elektrisch“ zugreifen.

Sie können auch über das Symbol „Elektrisch“ im Widget „Fahrzeug“ in

der Welt  des „Startbildschirms“ darauf zugreifen.

In diesem Menü können Sie die Funktionen in Bezug auf ihr Hybrid- oder Elektrofahrzeug anzeigen und einstellen.

Im Menü „Elektrisch“ können Sie auf folgende Registerkarten zugreifen:

- „Energie“ **A**;
- „Programme“ **B** (je nach Ausstattung);
- „Akku“ **C** (je nach Ausstattung);

– „Einstellungen“ **D** (je nach Ausstattung).

« Energie »



Auf der Registerkarte „Energie“ **A** ermöglicht Ihnen das Multimediasystem, die Energieflüsse des Fahrzeugs anzuzeigen.

Hinweis: Die Informationen können je nach Motortyp (Elektro- oder Hybridmotor) und Getriebeart des Fahrzeugs variieren.

« Programme »

(je nach Ausstattung)

ELEKTROFAHRZEUG



Ihren Fahrzeugkomfort und/oder Ihr Ladeprogramm konfigurieren.

In diesem Menü können Sie Folgendes anzeigen und einstellen:

- Informationen über die „Nächstes Programm“ **1**;
- die Zeiteinstellung in Bezug auf die Ladeprogramme **2**,
- den Heizkomfort der Klimaanlageprogramme **3** (je nach Ausstattung).
- Liste und Einstellungen der gespeicherten „Meine Programme“ **4**;
- „Hinzufügen“ Programm **5**.

Weitere Informationen zu den verschiedenen „Programme“-Funktionen erhalten Sie durch Drücken des Info-

Symbols **i**.

Nachdem Sie ein Programm hinzugefügt haben, können Sie Informationen auf der kommenden „Nächstes Programm“ **1** von der Registerkarte „Programme“ **B** aus anzeigen.

Hinweis: Der Ladevorgang beginnt, wenn der Motor abgestellt, das Fahrzeug an eine Stromversorgung angeschlossen und der Zugang autorisiert ist. Weitere Informationen finden Sie in den Informationen zum Hybridfahrzeug oder zum Ladesystem in der Bedienungsanleitung für das Fahrzeug.

„Hinzufügen“ Zeitplan

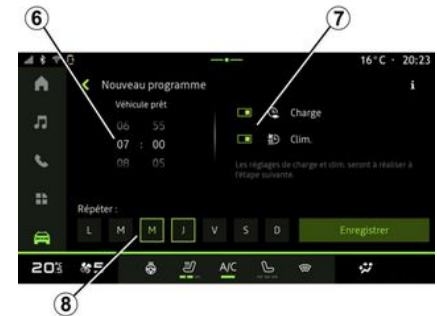

Sie können bis zu drei Zeitpläne speichern.

Um ein Programm hinzuzufügen, drücken Sie „Hinzufügen“ **5** und richten Sie dann Folgendes ein:

- die Zeit, bis zu der die geplante Klimakonditionierung bereits sein muss **6**;
- Art des Programms, wenn es sich um ein Lade- und/oder Klimakonditionierungsprogramm handelt **7**;
- die Wochentage, an denen Sie den Zeitplan anwenden möchten **8**.

Drücken Sie „Speichern“, um zu bestätigen.

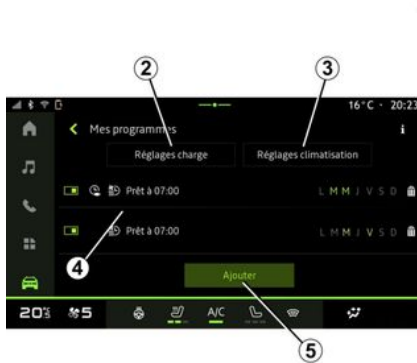

Wenn kein anderes Programm eingestellt wurde, können Sie auf der Registerkarte „Programme“ **B** und dann mit „Meine Programme“ oder „Hinzufügen“

ELEKTROFAHRZEUG

« Ladeeinstellungen » 2



Stellen Sie in „Ladeeinstellungen“ 2 die Uhrzeit für Beginn und Ende des Ladevorgangs ein, drücken Sie dann zur Bestätigung „Speichern“.

Hinweis:

- Wenn die Anfangs- und Endzeit identisch sind, beträgt der Zeitplan 24 Stunden;
- Der Akkustand „Max“ wird möglicherweise nicht erreicht, wenn der Ladeplan zu kurz ist;
- Ein Ladeplan kann nicht bestätigt werden, ohne einen Wochentag auszuwählen.

« Klima-Einstellungen » 3

(je nach Ausstattung)



Stellen Sie in „Klima-Einstellungen“ 3 die gewünschten Temperaturen 9 für den Fahrgastraum ein, drücken Sie dann zur Bestätigung „Speichern“.

Einstellen der Tage 8



Wählen Sie die Tage 8 aus, an denen dieser Zeitplan gelten soll.

Wenn der Tag markiert ist, bedeutet dies, dass er ausgewählt ist.

Drücken Sie „Speichern“, um zu bestätigen.

ELEKTROFAHRZEUG

« Meine Programme » 4

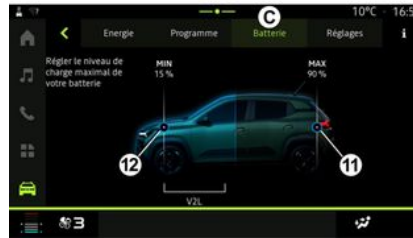

« Einstellungen »

(je nach Ausstattung)



Auf „Akku“ **C** können Sie Folgendes konfigurieren:

- den maximalen Ladestand der Fahrzeugbatterie durch Bewegen der Taste **11**;
- Den Mindestfüllstand der Fahrzeugbatterie (der bei Verwendung der Funktion „V2L“ nicht überschritten werden darf), indem Sie die Taste **12** bewegen. Weitere Informationen finden Sie in der Bedienungsanleitung des Fahrzeugs.

Mit der Funktion „V2L“ (Vehicle to Load) können Sie elektrische Geräte direkt an das Fahrzeug anschließen. Weitere Informationen finden Sie in der Bedienungsanleitung des Fahrzeugs.

Über die Registerkarte „Einstellungen“ **D** greifen Sie auf folgenden Einstellungen zu:

- « Fußgängerwarnton » ;
- ...

« Fußgängerwarnton »

Während der Fahrt können Sie den Ton der Fußgängerhupe wählen, um andere Verkehrsteilnehmer, insbesondere Fußgänger und Radfahrer, auf Ihre Anwesenheit aufmerksam zu machen.

Weitere Informationen zur Fußgängerhupe finden Sie im Abschnitt „Elektro-

6

In der Liste **4** sehen Sie eine Übersicht über alle aktiven Lade- und/oder Heizstufenpläne.

Drücken Sie eines der Programme, um es anzuzeigen, zu ändern oder zu löschen.

Sie können einen Zeitplan löschen, indem Sie auf das Papierkorbsymbol **10** klicken, damit der Zeitplan gelöscht wird.

« Akku »

(je nach Ausstattung)

ELEKTROFAHRZEUG

fahrzeug“ in der Bedienungsanleitung
des Fahrzeugs.

NOTRUF

Bei damit ausgestatteten Fahrzeugen ermöglicht die Notruffunktion die automatische oder manuelle Verbindungsaufnahme mit dem Notrufdienst (gebührenfrei) bei einem Unfall oder einer Erkrankung, um die Zeitspanne bis zum Eintreffen von Hilfe am Ort des Geschehens zu verkürzen.

Hinweis: Der Notruf funktioniert:

- in Ländern, die über eine 2G- und 3G-Telekommunikations-Infrastruktur und damit verbundene, mit dem System kompatible Telematik-Notdienste verfügen;
- abhängig von der Netzabdeckung in der geografischen Region, in der das Fahrzeug betrieben wird.

Nachdem der Rettungsdienst gerufen wurde, wird die Audioquelle/Radio-Tonlautstärke automatisch stumm geschaltet.

Die Verwendung der Funktion „Notruf“ deaktiviert einige Multimediastemmenbefehle und -menüs für fast eine Stunde, um Rückrufen der Einsatzkräfte Vorrang zu geben.

Weitere Informationen finden Sie in der Bedienungsanleitung des Fahrzeugs.

ANWENDER-EINSTELLUNGEN

Menü „Fahrzeug“



Diese Einstellung aus Sicherheitsgründen nur bei stehendem Fahrzeug vornehmen.

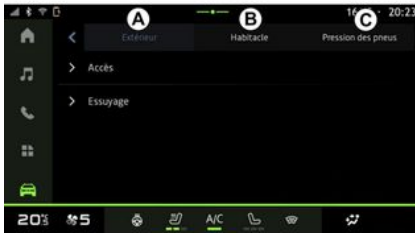

Wählen Sie in der „Fahrzeug“-Welt



das Menü „Fahrzeug“ aus.

In diesem Menü können Sie auf folgende Registerkarten zugreifen:

- „Außerhalb“ **A**;
- „Fahrer“ **B**;
- „Reifendruck“ **C**.

Hinweis: Die Verfügbarkeit von Einstellungen kann je nach Ausstattung variieren.

„Außerhalb“ **A**

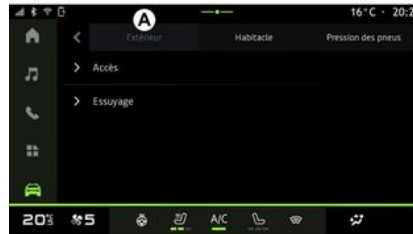

« Zugang »

In diesem Menü können Sie die folgenden Optionen aktivieren/deaktivieren:

- « Automatische Türverriegelung während der Fahrt » ;
- « Freihändiges Sperren/Entsperren » ;
- « Lautlose Verriegelung » ;

Hinweis: Manche Optionen sind nur verfügbar, wenn die vorstehend

geführten Funktionen aktiviert sind.

« Willkommen »

In diesem Menü können Sie die folgenden Optionen aktivieren/deaktivieren:

- « Externe Beleuchtungssequenz » ;
- « Interner Sequenzton » ;
- « Automatisches Aufklappen von Spiegeln » ;
- « Interne Lichtfunktion » ;
- ...

« Scheinwerfer »

In diesem Menü können Sie die folgenden Optionen aktivieren/deaktivieren:

- „Adaptive Beleuchtung“;
- « Auswahl der Verkehrsseite » :
 - « Links » ;
 - « Rechts » .
- ...

Hinweis: Manche Optionen sind nur verfügbar, wenn die vorstehend aufgeführten Funktionen aktiviert sind.

« Wischen »

In diesem Menü können Sie die folgenden Optionen aktivieren/deaktivieren:

ANWENDER-EINSTELLUNGEN

– „Heckwischer an im Rückwärtsgang“: Der Heckscheibenwischer schaltet sich ein, sobald der Rückwärtsgang eingelegt wird.

Hinweis: Diese Funktion funktioniert nur, wenn die vorderen Scheibenwischer aktiviert sind.

- « Automatischer Frontwischer » ;
- ...

„Fahrerstromraum“ **B**

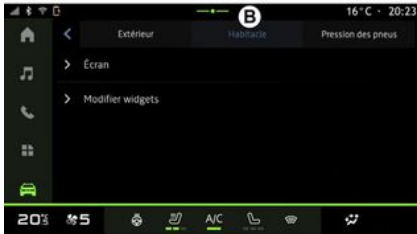

« Display »

Verwenden Sie dieses Menü um die „Automatische Helligkeit“ zu aktivieren/deaktivieren (je nach Ausstattung) und die folgenden Optionen einzustellen:

- « Multimedia: Helligkeit bei Tag » ;

- « Multimedia: Helligkeit bei Nacht » ;
- « Cockpit-Helligkeit » ;
- ...

Hinweis: Manche Optionen sind nur verfügbar, wenn die vorstehend aufgeführten Funktionen aktiviert sind.

« Blinkerlautstärke »

Verwenden Sie dieses Menü, um die Lautstärke der Anzeigen im Fahrerstromraum einzustellen:

- « Niedrig » ;
- « Mitte » ;
- « Hoch ».

« Widgets bearbeiten »

In diesem Menü können Sie die Widgets in der „Start“-Welt ändern



(Verfügbarkeit hängt von der Fahrzeugausstattung ab):

- « Navigation » ;
- « Reifendruck » ;
- « Fahrzeug » ;
- « Datum und Zeit » ;
- « Audio » ;
- ...

„Reifendruck“ **C**

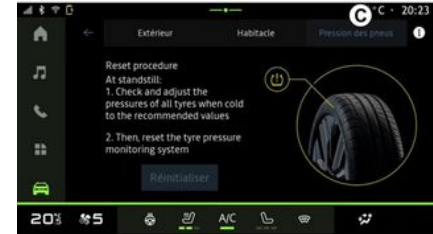

Verwenden Sie dieses Menü, um den Reifendruckstatus des Fahrzeugs zu prüfen und eine Rücksetzung durchzuführen.

Weitere Informationen zum Reifendruck finden Sie unter:

- im Abschnitt „Reifendruck“ ➔ **72**
- in der Bedienungsanleitung Ihres Fahrzeugs.

ANWENDER-EINSTELLUNGEN

Menü „Profil“

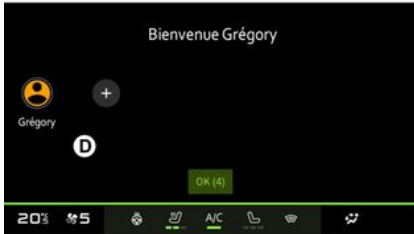

Beim Starten des Multimediasystems können Sie bei **D** ein Benutzerprofil auswählen oder hinzufügen, das auf das System und das Fahrzeug angewendet wird.

Wählen Sie das gewünschte Benutzerprofil.

Hinweis: Ein Wechsel des Profils ist nur bei stehendem Fahrzeug möglich.

Sie können jederzeit über die Benachrichtigungszentrale auf das Menü „Profil“ zugreifen, indem Sie auf das Bild in Ihrem Profil tippen.

Mit dem Benutzerprofil verbundene Funktionen

Folgende Parameter sind im Benutzerprofil gespeichert:

- Systemsprache;
- „My Dacia“-Konto;
- Displayeinstellungen;
- Außenspiegel-Einstellungen;
- Audio-Einstellungen;
- ...

Hinweis: Das erste erstellte Profil ist das Standard-Administratorprofil. Einige Einstellungen sind nur über das Administratorprofil verfügbar.

Ein „Profil“ hinzufügen

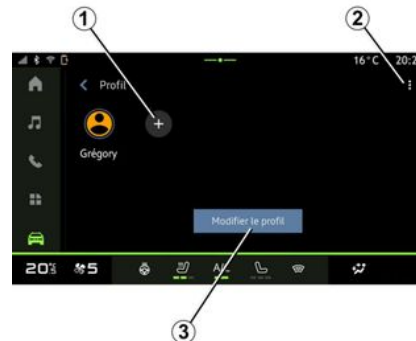

Um ein neues „Profil“ hinzuzufügen, drücken Sie **1** und folgen dann den

Anweisungen auf dem Multimedia-Display.

Hinweis:

- Sie können bis zu fünf „Profil“ hinzufügen;
- Jedes Mal, wenn Sie ein neues „Profil“ erstellen, ist eine Konfiguration erforderlich: Bitte beachten Sie den Abschnitt „Aktivieren von Diensten“ ➔ **11**.

Einstellungen für „Profil“

 Um Ihre persönlichen Daten besser zu schützen, empfehlen wir Ihnen, Ihr Profil zu sperren.



ANWENDER-EINSTELLUNGEN

Unter **2** können Sie folgende Funktionen einstellen:

- « Profile verwalten » ;
- « Konten verwalten » ;
- « Profil löschen » ;
- « Gast-Profil ».

Um das aktuelle „Profil“ zu ändern, drücken Sie „Profil bearbeiten“ **3**, im Menü **E** können Sie dann Folgendes ändern:

- « Name » ;
- « Bild » ;
- « Sicherheit » :
 - „Profil sperren“;
 - „ID löschen“;
 - „Sicherheitsupdate“;
 - „Profil mit Telefon freischalten“.

Mit dieser Funktion können Sie mit Ihrem Smartphone Ihr „Profil“ entsperren (falls in Ihrem Fahrzeug vorhanden).

Weitere Informationen finden Sie im Kapitel „Systemeinstellungen“ **→ 87**.

- „My Dacia-Konto“ (nur im Administratorprofil verfügbar);
- « Datenschutzbedingungen » ;
- « Datenschutzeinstellungen » :
 - « Alle akzeptieren » ;
 - « Alle ablehnen » ;
 - « Anpassen ».

Weitere Informationen finden Sie im Abschnitt „Dienste freischalten“ **→ 11**.

- ...

Profil « Gast »



Das Profil „Gast“ (GUEST) kann verwendet werden, um auf einige Funktionen des Multimediasystems zuzugreifen, z. B. ein Benutzerprofil.

Um darauf zuzugreifen, drücken Sie auf **2** und dann auf „Gast-Profil“ oder **4** während des Startens.

Das „Gast-Profil“ wird bei jedem Neustart des Systems zurückgesetzt und die Einstellungen werden nicht gespeichert.

SYSTEMEINSTELLUNGEN

Menü „Einstellungen“



Diese Einstellung aus Sicherheitsgründen nur bei stehendem Fahrzeug vornehmen.



Drücken Sie in der Welt „Fahr-

zeug“  auf „Einstellungen“.

Sie können das Menü „Einstellungen“ auch über den Benachrichtigungsbereich aufrufen, indem Sie das Symbol „Einstellungen“ drücken.

Hinweis:

- Die Verfügbarkeit von Einstellungen kann je nach Ausstattung variieren.
- Einige Einstellungen sind nur bei stehendem Fahrzeug verfügbar.

In diesem Menü können Sie folgende Elemente einstellen:

- « Ton » ;
- „Netzwerk und Internet“;
- « Bluetooth® » ;
- „Standort“;
- „Vertraulichkeit“;
- „Apps“;
- „Benachrichtigungen“;
- « Datum und Zeit » ;
- „Profile und Konten“;
- « Sicherheit » ;
- « System » ;
- « Update & Assistent » ;
- ...

« Ton »

In diesem Menü können die folgenden Lautstärkeinstellungen vorgenommen und angepasst werden:

- « Medienlautstärke » ;
- „Anruflautstärke“;
- „Lautstärke des Klingeltons“;
- „Lautstärke der Benachrichtigungen“;
- „Lautstärke der Navigation“;
- « Systemlautstärke (Signaltöne und Berührungen) » ;
- « Assistenten-Lautstärke » ;
- „Klingelton“;

– ...

„Netzwerk und Internet“



Wenn Sie die Verbindungsfreigabe auf Ihrem Telefon verwenden, nutzen Sie die Internetverbindung Ihres Telefons über die WIFI-Verbindung (vorbehaltlich der Gebühren und Beschränkungen Ihres Mobilfunkbetreibers).

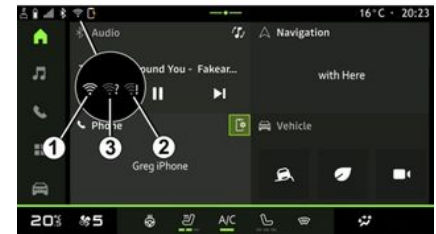

SYSTEMEINSTELLUNGEN



In diesem Menü können die folgenden Internet-Netzwerke konfiguriert werden:

- „Zugangspunkt“:
 - „Zugangspunkt“ aktivieren/deaktivieren;
 - Zugangspunktetails;
 - den Zugangspunkt automatisch aktivieren/deaktivieren;
 - ...
- « WIFI » :
 - aktivieren/deaktivieren Sie „WIFI“ auf dem Multimediasystem, um einen entfernten Internetzugangspunkt zu verwenden;
 - Verfügbare Netzwerke anzeigen;
 - „Netzwerk hinzufügen“.
- „Einstellungen für WIFI“

– „Verbindung und Datenschutz“ informiert über:

- Konnektivitätsdaten und -status;
- ein „Netzwerktyp“;
- System-ID;
- ...

Wenn Sie das Multimediasystem „WIFI“ aktivieren, wird Ihnen der Status über das Symbol in der Statusleiste angezeigt:

- **1** „WIFI“ aktiviert und ohne eingeschränkte Verbindung mit einem Netzwerk verbunden;
- **2** „WIFI“ aktiviert und mit einem Netzwerk verbunden, aber ohne Internetzugang oder mit eingeschränkter Verbindung;
- **3** „WIFI“ aktiviert, aber nicht mit einem Netzwerk verbunden.

Hinweis: Wenn „WIFI“ deaktiviert ist, wird kein WIFI-Symbol in der Statusleiste angezeigt.

Sie können auch Informationen zum Status der Datenfreigabe anzeigen, indem Sie auf das Symbol in der Statusleiste drücken:

- **4** „Alle akzeptieren“, alle Daten teilen;
- **5** „Alle ablehnen“: keine Weitergabe von Daten;
- **6** „Anpassen“, Weitergabe von autorisierten Daten.

Weitere Informationen zur Datenfreigabe finden Sie im Abschnitt „Aktivieren von Diensten“ ➔ 11.

Hinweis: Wenn Sie es ablehnen, Daten zu teilen, wird kein Symbol in der Statusleiste angezeigt.

« Bluetooth® »

Dieses Menü kann verwendet werden, um die Bluetooth®-Funktionen des Multimediasystems einzustellen:

- „Bluetooth®“ des Multimediasystems aktivieren/deaktivieren;
- „Festlegen der Telefondienstdaten“;
- « Neues Gerät koppeln ».

„Standort“

Dieses Menü kann verwendet werden, um die Standorteinstellungen des Fahrzeugs anzupassen:

- „Neueste Standortanfragen“;
- „App-Genehmigungen“.

„Apps“

Verwenden Sie dieses Menü, um die Multimediasystemanwendungen zu konfigurieren:

- Alle Apps anzeigen;
- „Autorisierungsmanager“;
- „Standard-Apps“;
- „Ungenutzte Apps“;
- „Besondere Zugriffsrechte für Apps“.

SYSTEMEINSTELLUNGEN

« Datum und Zeit »

Dieses Menü kann verwendet werden, um Datum und Uhrzeit des Multimediasystems anzupassen:

- „Automatisches Einstellen der Zeitzone“;
- „Manuelles Einstellen der Zeitzone“;
- „Verwenden des 24-Stunden-Formats“;

„Profile und Konten“

Gestattet den Zugang zum Multimediasystem-Profilmenü.

« Sicherheit »

Dieses Menü kann verwendet werden, um die Sicherheitseinstellungen des Multimediasystems anzupassen:

- „Profil sperren“;
- „ID löschen“;
- „Sicherheitsupdate“;
- „Profil mit Telefon freischalten“.

« System »

Dieses Menü kann verwendet werden, um die Einstellungen des Multimediasystems anzupassen:

- „Sprache und Eingabe“;
- „Einheiten“ (Anzeige in km/h oder mph);

Hinweis: Tachometer und einige der auf den Displays und Anzeigen

angezeigten Abstandsinformationen werden umgerechnet. Um in den vorherigen Modus zu wechseln, wiederholen Sie diesen Vorgang.

- „Ablagefach“:
 - „Musik und Audio“;
 - „Andere Apps“;
 - „Dateien“;
 - « System ».
- „Über“;
- „Rechtliche Hinweise“;
- „Optionen zurücksetzen“;
- ...

« Update & Assistent »

In diesem Menü können Sie „Fahrzeug-Update“ anzeigen und/oder einstellen,

Weitere Informationen hierzu finden Sie im Abschnitt „Update“ ➔ 90.

AKTUALISIEREN

Menü „Fahrzeug-Update“

 Einige Installationen von Updates können dazu führen, dass Ihr Fahrzeug vorübergehend nicht nutzbar ist. Wenn dies der Fall ist, beachten Sie bitte die auf dem Bildschirm angezeigten Hinweise.

 Das Fahrzeug muss gegen Wegrollen gesichert sein, stehen und die Zündung muss ausgeschaltet sein. In einigen Fällen können Sie in der vom Multimediasystem angezeigten Zeitspanne Ihr Fahrzeug nicht starten.



Diese Maßnahmen aus Sicherheitsgründen nur bei stehendem Fahrzeug durchführen.



Stellen Sie das Fahrzeug vor Beginn der Installation weit entfernt vom Verkehr ab und ziehen Sie die Parkbremse an.

In der Themenwelt „Fahrzeug“



das Menü „Fahrzeug“, „Einstellungen“, „Update“ und wählen Sie dann „Fahrzeug-Update“.

Dieses Menü kann verwendet werden, um verschiedene Arten von Informationen anzuzeigen und Ihr Fahrzeug zu aktualisieren, zum Beispiel:

- Multimedia-Geräte;
- Fahrhilfen;
- ...

Das System bietet Updates eventuell automatisch an. Sie können je nach Konnektivität Ihres Fahrzeugs auch manuell nach Updates suchen.

Der Bildschirm „Fahrzeug-Update“



1. « Prüfung auf Update ».
2. « Update läuft... ».
3. « Historie aktualisieren ».
4. « Information ».
5. „Automatische Aktualisierung“
6. „Automatische Updates“ aktivieren/deaktivieren.

Hinweis:

- Sie erhalten eine Benachrichtigung, wenn eine Aktualisierung verfügbar ist. Siehe dazu in Kapitel „Benachrichtigungen“ → 93.
- Wenn ein Update verfügbar ist, startet der Download automatisch.
- Aktualisierungen können nur gesucht und heruntergeladen werden,

AKTUALISIEREN

wenn sich Ihr Fahrzeug in einem geografischen Gebiet befindet, in dem ein Mobilfunknetz vorhanden ist. Weitere Informationen finden Sie im Abschnitt „Systemeinstellungen“ → 87.

– Wenn das Update in dem Land, in dem sich das Fahrzeug befindet, nicht verfügbar ist, sind die Menüs „Prüfung auf Update“ und „Update läuft...“ nicht verfügbar.

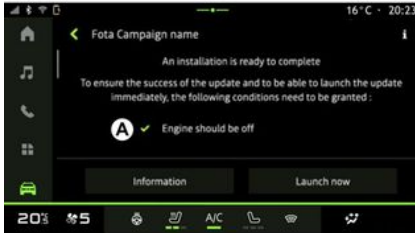

Wenn eine Installation der Aktualisierung bereit ist, werden Sie um Ihre Zustimmung und Bestätigung gebeten, um die Installation abzuschließen.

Um das Update zu starten, müssen alle Bedingungen erfüllt sein, die auf dem Bildschirm **A** des Multimediasystems angezeigt werden.

Nach dem Update bietet Ihnen das Multimediasystem auch die Möglichkeit, die Installationszeit des Updates zu programmieren. Wählen Sie dazu „Programm.“ aus, stellen Sie die gewünschte Startzeit des Updates ein und drücken Sie dann „Installieren“, um die Programmierung zu bestätigen. Befolgen Sie die Anweisungen auf dem Display des Multimediasystems.

Hinweis:

- Je nach Update sind die Bildschirme eventuell ausgeschaltet;
- Wenn ein kritisches Update erforderlich ist, wird es automatisch nach dem Countdown installiert, der auf dem Bildschirm des Multimediasystems angezeigt wird.
- bei einigen Installationen müssen Sie Ihr Fahrzeug verlassen und abschließen.

Beim Neustart des Multimediasystems wird eine Meldung angezeigt, um zu bestätigen, dass das Update erfolgreich abgeschlossen wurde.

Lesen Sie bei einer Störung den Abschnitt „Betriebsstörungen“ → 95.

« Prüfung auf Update » 1

Sie können auch direkt nach Aktualisierungen suchen, indem Sie auf „Prüfung auf Update“ **1** drücken.

Nach Durchsuchen des Multimediasystems können Sie, falls verfügbar, auf das nächste Update zugreifen.

Befolgen Sie die Anweisungen auf dem Display des Multimediasystems. Das Update kann mehrere Tage dauern, allerdings können Sie während dieser Zeit Ihr Fahrzeug normal nutzen.

« Update läuft... » 2

Auf dieses Menü kann zugegriffen werden, wenn ein Update verfügbar ist.

Wenn ein Update ausgeführt wird, drü-

cken Sie auf das Info-Symbol **i**, um inhaltliche Informationen zum Update zu sehen.

Hinweis: wenn ein „Update läuft...“ nicht verfügbar ist, ist „Prüfung auf Update“ nicht zugänglich.

« Historie aktualisieren » 3

Dieses Menü kann verwendet werden, um den Update-Verlauf und -Status anzuzeigen.

Um Informationen zu früheren Updates zu erhalten, wählen Sie ein Update aus.

AKTUALISIEREN

« Information » 4

In diesem Menü können Sie auf Informationen zu Updates zugreifen, die „VIN“ (Fahrzeugidentifikationsnummer) anzeigen usw.

„Automatische Aktualisierung“ 5

Wenn diese Funktion aktiviert ist, werden einige Updates automatisch installiert, ohne dass Sie etwas tun müssen.

Sie können die automatische Aktualisierung für bestimmte Updates durch Drücken von **6** aktivieren/deaktivieren.

Besonderheiten bei Elektrofahrzeugen und wiederaufladbaren Hybridfahrzeugen

 Durch die Aktualisierung wird Ihr Fahrzeug vorübergehend nicht verfügbar sein und die Ladefunktion wird während der Installation des Updates deaktiviert.

 Wenn Sie gerade ein System-Update über das Multimediastem angenommen haben, wird das Laden der Antriebsbatterien verzögert oder abgebrochen. Den Abschluss der Aktualisierung abwarten, bevor das Ladekabel an das Fahrzeug angeschlossen wird.

Laden Sie das Fahrzeug während der Installation des Fahrzeugupdates nicht auf.

Befolgen Sie die Anleitungen, die auf dem Bildschirm des Multimediastems angezeigt werden.

Hinweis:

- Die Updates können nicht installiert werden, während das Fahrzeug mit Gleichstrom (DC) lädt. Sobald ein Update läuft, muss das Ende des Updatevorgangs abgewartet werden, bevor der DC-Ladevorgang des Fahrzeugs gestartet werden kann. Falls jedoch ein Ladevorgang läuft, kann das Update zwar gestartet werden, es wird aber erst nach Beendigung des Ladevorgangs durchgeführt;
- Wird ein Update vor bzw. während des Ladens des Fahrzeugs mit Wechselstrom (AC) eingeleitet, wird der La-

devorgang unterbrochen und automatisch fortgesetzt, sobald das Update abgeschlossen ist.

Weitere Informationen finden Sie im Abschnitt „Elektrofahrzeug: Aufladen“ oder „Hybridfahrzeug: Ladevorgang“ in der Bedienungsanleitung für das Fahrzeug.

BENACHRICHTIGUNGEN

Benachrichtigungszentrale



Diese Maßnahmen aus Sicherheitsgründen nur bei stehendem Fahrzeug durchführen.

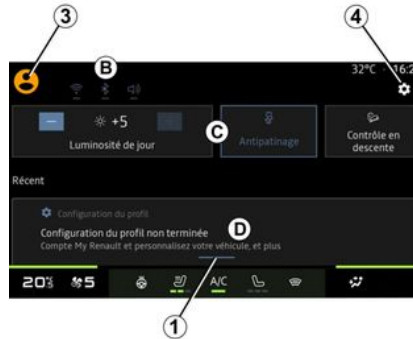

Die Benachrichtigungszentrale liefert Benachrichtigungen während der Fahrt bereit sowie bestimmte Funktionen, Vorschläge und Einstellungen, wie zum Beispiel:

- Zugriff auf das Benutzer-Profil **3**;
- den Status von Diensten **B**:
 - Aktivierung/Deaktivierung von WIFI;
 - Aktivierung/Deaktivierung von Bluetooth®;
 - Stummschaltung/Aufheben der Stummschaltung.

- die „Einstellungen“  **4**;
- Direktzugriff auf die Bedienelemente für die Bildschirmbeleuchtung und der Fahrzeugausstattung **C**;

Hinweis: Die Verfügbarkeit des Direktzugriffs und der Befehlstypen hängt vom Gerät ab und kann nicht geändert werden.

- die Liste der erhaltenen Benachrichtigungen **D**;
- kürzlich verwendete Apps;
- ...

Durch Drücken der Taste **1** oder durch schnelles vertikales Wischen des Multimedia-Bildschirms von Bereich **A** zur Bildschirmmitte gelangen Sie in die Benachrichtigungszentrale mit den verfügbaren Funktionen.

Gibt es eine ungelesene Benachrichtigung, wird ein Punkt **2** in der Mitte der Schaltfläche **1** angezeigt.

Durch Drücken von **2** öffnen Sie automatisch die Benachrichtigungszentrale und können alle ungelesenen Benach-

BENACHRICHTIGUNGEN

richtigungen lesen; anschließend wird das Symbol ausgeblendet.

Wenn die Benachrichtigungszentrale geöffnet ist, wählen Sie eine Benachrichtigung aus der Liste **D**, um auf sie zuzugreifen.

Sie können die Benachrichtigung löschen, indem Sie kurz horizontal über den Bildschirm wischen.

Um alle Benachrichtigungen zu löschen, die Schaltfläche **5** drücken.

Hinweis: Für einige Benachrichtigungen ist eine Aktion erforderlich, um sie aus der Benachrichtigungszentrale zu löschen.

Um die Mitteilungszentrale zu verlassen, drücken Sie **1** oder wischen Sie schnell vom unteren Bildschirmrand nach oben zur Mitte.

7

Benachrichtigungseinstellungen

Greifen Sie vom Symbol „Einstellungen“ **4** oder von der „Fahrzeug“-

Welt  auf das Menü „Einstellungen“ und dann auf das Menü „Benachrichtigungen“ zu.

Verwenden Sie dieses Menü, um die Benachrichtigungen des Multimediasystems zu konfigurieren.

Weitere Informationen zum Menü „Benachrichtigungen“ finden Sie im Abschnitt „Systemeinstellungen“ ➔ **87**.

SYSTEM

System		
Beschreibung	Ursache	Lösung
Es erscheint kein Bild.	Das Display befindet sich im Standby-Betrieb.	Überprüfen Sie, ob das Display sich im Standby-Betrieb befindet.
Das Display bleibt unverändert.	Der Speicher des Systems ist überlastet.	Starten Sie das System neu, indem Sie folgende Bedienelemente gedrückt halten: – Die Multimedia-Stopp/Start-Taste (gedrückt halten, bis das System neu startet). oder – die „Mode“-Taste und die „Source“-Taste auf der linken Seite der Bedieneinheit am Lenkrad (gedrückt halten, bis das System neu startet).
Das Kamerabild wird auf dem Bildschirm falsch angezeigt.	An der Kamera haftet Schmutz, der das Objektiv verdeckt.	Stellen Sie sicher, dass sich kein Schlamm oder Schmutz auf der Kamera befindet.
Es ist kein Ton zu hören.	Die Lautstärke ist auf Minimum gestellt oder auf „stumm“ geschaltet.	Erhöhen Sie die Lautstärke bzw. deaktivieren Sie die Stummschaltung.
Es kommt kein Ton aus dem linken, rechten, vorderen oder hinteren Lautsprecher.	Die Parameter Balance oder fader sind nicht korrekt eingestellt.	Stellen Sie den Klang Balance oder fader korrekt ein.
Die vernetzten Dienste in der App „My My Dacia“ funktionieren nicht.	Schlechter Empfang des Multimediasystems/Telefonnetzes im Internet. Synchronisationsproblem mit dem My Dacia-Dienst.	Bringen Sie das Fahrzeug und das Telefon in einen Bereich mit Netzabdeckung. Rufen Sie die Online-Hilfe auf der Website auf: https://renault-connect.renault.com .

SYSTEM

System		
Die Dienste oder Anwendungen sind nicht in Betrieb.	Das Abonnement ist aufgehoben. Die Internetverbindung des Multimedia-systems ist nicht mehr verfügbar.	Überprüfen Sie den Status Ihres Abonnements auf dem Portal des Internetanbieters, auf das Sie über die „My Dacia“-Kontovertragsseite zugreifen können (Sie müssen sich in Ihrem Fahrzeug zuerst mit Ihrem „My Dacia“-Konto verbinden). Verwenden Sie die Funktion „Zugangspunkt und Verbindungsfreigabe“ Ihres Telefons, um auf die Internetverbindung zuzugreifen (siehe Abschnitt „Systemeinstellungen“ → 87).

TELEFON

Telefon		
Beschreibung	Ursache	Lösung
Das Telefon wird nicht in der Liste der verfügbaren Telefone angezeigt.	Das System kommuniziert nicht mit dem Telefon.	Stellen Sie sicher, dass das Bluetooth® Ihres Telefons aktiviert ist. Wenn das Telefon immer noch nicht angezeigt wird, wählen Sie das Multimediasystem aus der Liste der Geräte auf Ihrem Telefon aus.
Das Telefon wird in der Liste der gekoppelten Telefone angezeigt, die Kopplung schlägt jedoch fehl.	Der Kopplungscode wurde nicht bestätigt.	Bestätigen Sie auf dem Multimediasystem und auf dem Telefon den Code.
Es ist kein Ton zu hören; das Handy klingelt nicht.	Das Handy ist nicht angeschlossen bzw. mit dem System verbunden. Die Lautstärke ist auf Minimum gestellt oder auf „stumm“ geschaltet.	Überprüfen Sie, ob das Handy angeschlossen bzw. mit dem System verbunden ist. Erhöhen Sie die Lautstärke bzw. deaktivieren Sie die Stummschaltung.
Kein Anruf möglich.	Das Handy ist nicht angeschlossen bzw. mit dem System verbunden. Die Tastatursperre ist aktiviert.	Überprüfen Sie, ob das Handy angeschlossen bzw. mit dem System verbunden ist. Deaktivieren Sie die Tastatursperre.
CarPlay™- oder Android Auto™-Replikation funktioniert nicht.	Das Telefon ist nicht angeschlossen oder nicht mit dem System kompatibel.	Überprüfen Sie die Kompatibilität des Telefons mit diesen Anwendungen. Kontrollieren Sie, dass das Telefon ordnungsgemäß mit dem System verbunden ist.

AKTUALISIEREN

Aktualisieren		
Beschreibung	Ursache	Lösung
Das Herunterladen der neuen SW (Software) dauert sehr lange.	Schlechter Internetempfang. Der Download erfordert eine Mindestfahrzeit.	Bringen Sie das Fahrzeug in einen Bereich mit Netzabdeckung. Führen Sie zusätzliche Fahrphasen durch.
Der Abschluss der Aktualisierung wird nie angefordert.	Das Fahrzeug ist nicht gesichert.	Prüfen Sie, ob das Fahrzeug ordnungsgemäß angehalten ist (Feststellbremse angezogen).
Die Bildschirme sind ausgeschaltet, der Ton fällt aus, einige Funktionen gehen während der Aktualisierung verloren.	Die Aktualisierung läuft.	Warten Sie, bis die Aktualisierung beendet ist.
Die Aufforderung, die Aktualisierung abzuschließen, wird nicht angezeigt.	In dem Monat nach Beginn der Aktualisierung gab es keine Antwort.	Der Server wird den Vorgang später neu starten. Sie können manuell prüfen, ob das Update noch verfügbar ist.
Die Aktualisierung wurde nicht abgeschlossen.	Interner Fehler beim Aktualisieren des Systems: die anderen Funktionen sind davon nicht betroffen. Inkompatibilität mit Gleichstromladung (speziell für Elektro-/Hybridfahrzeuge).	Wenden Sie sich an einen Vertragspartner. Warten Sie, bis die Aktualisierung abgeschlossen ist, bevor Sie eine Gleichstromladung durchführen. Weitere Informationen zu den Warnleuchten finden Sie im Benutzerhandbuch des Fahrzeugs.
Das Update konnte aufgrund eines Fehlers nicht abgeschlossen werden und die  -Warnleuchte wird angezeigt.	Schwerwiegender Fehler.	Das Fahrzeug darf nicht neu gestartet werden. Wenden Sie sich an einen Vertragspartner.

AKTUALISIEREN

Aktualisieren		
		Weitere Informationen zu den Warnleuchten finden Sie im Benutzerhandbuch des Fahrzeugs.
Das Update konnte aufgrund eines Fehlers nicht abgeschlossen werden und die  -Warnleuchte wird angezeigt.	Fehler beim Aktualisieren (nicht kritisch).	Wenden Sie sich an einen Vertragspartner, um das Problem zu beheben. Weitere Informationen zu den Warnleuchten finden Sie im Benutzerhandbuch des Fahrzeugs.

STICHWORTVERZEICHNIS

A

Aktivierung der Rückfahrkamera: Orientierungslinien, [68](#), [69](#)
Allradlenkung (4WD), [71](#)
All Road Info, [71](#)
Android Auto™ , Carplay™ , [22](#), [32](#), [52](#)
Annehmen eines Anrufs, [42](#)
Anruf beenden, [42](#), [44](#)
Anruf halten, [43](#)
Anrufliste, [45](#)
Anwendungen, [56](#)
Anzeige-Service, [11](#)

B

Bedieneinheiten unter dem Lenkrad, [8](#)
Bedieneinheit unter dem Lenkrad, [8](#)
Bedienelemente, [8](#), [15](#)
Benachrichtigungen: Vorschläge und Benachrichtigungen, [17](#), [93](#)
Bildschirm: Menü, [5](#)
Bildschirm: Standby, [19](#)
Bluetooth®, [32](#)

D

Die Zuweisung eines Telefons aufheben, [38](#)
Drahtloses Ladegerät: Induktionsladen, [50](#), [51](#)

E

ECO Fahren, [73](#)

Einen Anruf ablehnen, [42](#)
Einen Anruf annehmen, [42](#)
Eine Nummer über das Tastenfeld wählen, [46](#)
Eine Telefonnummer wählen, [42](#), [46](#)
Einparkhilfe, [67](#)
Einstellen der Lautstärke, [49](#)
Einstellungen, [49](#), [87](#)
Einstellungen: Anpassung, [87](#)
Einstellungen anpassen, [21](#), [21](#), [83](#)
Einstellungen für die Fahrzeuganpassung, [83](#)
Ein Telefon trennen, [39](#)
Ein Telefon zuweisen, [37](#)
Elektrofahrzeug, [77](#)
Elektrofahrzeug: Aufladen, [77](#)
Energieeinsparung, [73](#)

F

Fahrhilfen, [62](#)
Funktionsstörungen, [95](#), [97](#), [98](#)

H

Handy-Telefonbuch, [44](#)
HDC : Bergabfahrhilfe, [71](#)
Hybrid- und Elektrofahrzeug, [77](#)

K

Konfiguration des Multimediasystems, [83](#)
Kontexthilfetasten, [5](#)

STICHWORTVERZEICHNIS

Kraftstoffersparnis, [73](#)
Kraftstoffverbrauch, [73](#)

L

Luftqualität, [76](#)

M

Menü: Startseite, [21](#), [21](#)
Multimedia-Bildschirm, [5](#), [15](#)
Multimedia-Geräte, [5](#)
Multimediasystem starten, [19](#)
Multiview-Kamera, [69](#)
Musik, [32](#)
My Dacia, [11](#), [59](#)

P

Parken im Modus „Keyless Entry & Drive“, [67](#)
Persönliche Daten: Speichern, [11](#), [37](#), [44](#)

Q

Quelle, [32](#)
Quelle: Audio, [26](#)

R

Radio, einen Sender auswählen: Radio hören, [28](#)
Radio: automatische Senderspeicherung, [28](#)
Radio: Sendervorwahl, [28](#)
Reifendruck, [72](#)

Rückfahrkamera, [68](#)
Rückfahrkamera-Einstellungen: Bildeinstellungen, [68](#), [69](#)

S

smartphone Replikation, [22](#), [52](#)
SMS, [48](#)
SMS: SMS empfangen, [48](#)
SMS: SMS lesen, [48](#)
Spracherkennung, [22](#)
Sprachnachricht(en), [46](#)
Sprachsteuerung, [22](#)
System: Aktualisieren, [90](#)

T

Tasten: ein/aus, [19](#)
Tasten am Display, [8](#)
Telefonereinstellungen: Telefonklingelton, [46](#), [49](#)

U

Umweltschutz, [73](#)
USB, [32](#)

V

Verbinden eines Telefons, [39](#)

W

Wifi, [52](#), [87](#)

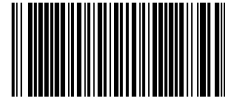

7799002475

Réf 7799002475 / Edition allemande
NW 1494-5 – 02/2026

