

DACIA



MEDIA NAV LIVE

Precauciones de utilización

Es imprescindible seguir las precauciones de utilización del sistema que se detallan a continuación, por razones de seguridad o por riesgo de sufrir daños materiales. Siempre debe respetar obligatoriamente las leyes del país en el que se encuentre.



Precauciones que conciernen a la manipulación del sistema

- Manipule los mandos y lea la información de la pantalla solo cuando las condiciones del tráfico lo permitan.
- Ajuste el volumen a un nivel moderado que le permita oír los sonidos del entorno.

Precauciones que conciernen a la navegación

- La utilización del sistema de navegación no exime, en ningún caso, al conductor de mantener la atención durante la conducción del vehículo.
- En función de la zona geográfica, es posible que el mapa no tenga la última información en carreteras nuevas. Manténgase alerta. En todos los casos, el código de circulación y los paneles de señalización en carretera siempre tendrán prioridad sobre las indicaciones del sistema de navegación.

Precauciones relacionadas con los sistemas de ayuda a la conducción

Estas funciones son ayudas adicionales a la conducción. Estas funciones no eximen, en ningún caso, la vigilancia ni la responsabilidad del conductor, que debe mantener el control de su vehículo en todo momento. El conductor debe adaptar la velocidad a las condiciones de circulación en todo momento, independientemente de las indicaciones del sistema.

Precauciones materiales

- No realice ningún desmontaje ni ninguna modificación del sistema para que no haya riesgo de quemaduras ni daños en el equipo.
- Consulte a un representante de la marca en caso de un funcionamiento anómalo o para cualquier acción que implique un desmontaje.
- No introduzca cuerpos extraños o un dispositivo de almacenamiento externo dañado o sucio (memoria USB, tarjeta SD, etc.) en el lector.
- Utilice un dispositivo de almacenamiento externo (memoria USB, toma Jack, etc.) que sea compatible con su sistema.
- Limpie siempre la pantalla con un paño de microfibra.
- No utilice productos que contengan alcohol o líquidos en spray en la zona.



Es obligatorio aceptar las condiciones generales de venta antes de utilizar el sistema.

La descripción de los modelos que figuran en este manual se ha establecido a partir de las características conocidas en la fecha de concepción de este documento. Dependiendo de la marca y modelo de su teléfono, algunas funciones pueden ser parcial o completamente incompatibles con el sistema multimedia de su vehículo. Para más información, contacte con un distribuidor autorizado.



Protección de sus datos personales

El fabricante, los distribuidores aprobados y otras entidades del grupo del fabricante son quienes procesan los datos de su vehículo. Los detalles del fabricante están disponibles en su sitio web y en la última página del manual de uso del vehículo.

Sus datos personales se procesan para los fines siguientes:

- permitirle beneficiarse de las aplicaciones y los servicios integrados en su vehículo;
- facilitar el funcionamiento y el mantenimiento de su vehículo;
- mejorar la experiencia del conductor y desarrollar los productos y servicios del grupo del fabricante;
- Hacer cumplir las obligaciones legales del grupo del fabricante.

De acuerdo con la normativa que le sea aplicable, en particular si se encuentra en Europa, puede:

- obtener y verificar los datos que tiene el fabricante relativos a usted;
- corregir cualquier información inexacta;
- suprimir los datos relativos a su persona;
- obtener una copia de sus datos para reutilizarlos en otro lugar;
- oponerse al uso de sus datos en cualquier momento;
- paralizar el uso de sus datos.

Desde la pantalla multimedia de su vehículo, puede realizar las acciones siguientes:

- negarse a dar su consentimiento al acceso compartido de sus datos personales (incluyendo ubicación);
- revocar su consentimiento en cualquier momento.

Si decide suspender el intercambio de sus datos personales, algunas de las funciones y/o servicios del vehículo proporcionados por el fabricante se suspenderán, ya que requieren su consentimiento.



Protección de sus datos personales

Independientemente de si decide o no suspender el acceso compartido, los datos de uso del vehículo se enviarán al fabricante y a los socios/filiales concernidos para los fines siguientes:

- facilitar el funcionamiento y el mantenimiento de su vehículo;
- mejorar el ciclo de vida de su vehículo.

El uso de estos datos no tiene por objeto la prospección comercial sino la mejora continua de los vehículos del fabricante y la prevención de problemas que puedan afectar negativamente a su funcionamiento diario.

Si desea más información, la política de protección de datos se encuentra disponible en el sitio web del fabricante, cuya dirección figura en el manual de uso del vehículo.



La descripción de los modelos que figuran en este manual se ha establecido a partir de las características técnicas conocidas en la fecha de concepción de este documento.

El presente manual contempla todas las funciones disponibles (de serie u opcionales) para los modelos descritos. Su presencia depende del modelo del equipamiento, de las opciones elegidas y del país de comercialización.

Las funciones descritas en este manual pueden estar sujetas a modificaciones futuras debido a actualizaciones, normativas o limitaciones técnicas. Asimismo, en este documento pueden estar descritas ciertas funcionalidades que harán su aparición a lo largo del año. Las pantallas presentes en el manual no son contractuales.

→ en cualquier parte del manual indica una transferencia a una página.

ÍNDICE

Información general	5	Cámara multivisión	68
Descripción general	5	"All Road Info"	70
Presentación de los mandos	8	Presión de los neumáticos	71
Activación de los servicios	11	My driving	72
principios de utilización	15	Calidad del aire	75
Limpieza	18	Vehículo eléctrico	76
Encendido, apagado	19	Llamada de emergencia	80
Añadir y gestionar los widgets	20	Ajustes	81
Utilizar el reconocimiento de voz	21	Ajustes de usuario	81
Navegación	23	Ajustes del sistema	85
Audio/Multimedia	25	Actualizar	88
Fuentes de audio	25	Notificaciones	91
Escuchar la radio	27	Averías de funcionamiento	93
Música	32	Sistema	93
Ajustes de audio	35	Teléfono	95
Teléfono	37	Actualizar	96
Emparejar y conectar un teléfono	37		
Gestión de llamadas	42		
SMS	47		
Ajustes del teléfono	48		
Cargador inalámbrico	49		
Aplicaciones	51		
Android Auto™, CarPlay™	51		
Gestión de aplicaciones	55		
My Dacia	58		
Préstamo y renuncia de vehículos	60		
Vehículo	61		
Asistente a la conducción	61		
Ayudas al aparcamiento	66		
Cámara de marcha atrás	67		

DESCRIPCIÓN GENERAL

Pantalla



Para obtener más información sobre el nivel de calefacción, consulte el manual de uso del vehículo.



A. Barra de acceso y estado.

B. Acceso a diferentes Mundos.

C. Zona de visualización del Mundo seleccionado.

D. Barra indicadora de nivel de la calefacción.

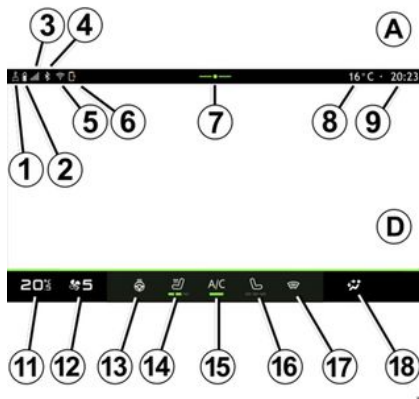

1. Estado de la conexión e intercambio de datos;

2. Nivel de carga de la batería del teléfono.

3. Estado de recepción del teléfono.

4. Bluetooth® del sistema multimedia activado.

5. Estado de WIFI del sistema multimedia.

6. Estado del cargador inalámbrico.

7. Acceso al centro de notificaciones.

8. Temperatura exterior.

9. Hora.

10. Estado y mando del micrófono.

11. Indicador de punto de consigna de temperatura.

12. Indicador de velocidad de ventilación.

13. Mando del volante de dirección calefactable.

14. Mando de asiento calefactable del conductor.

15. Mando del aire acondicionado.

16. Mando del asiento calefactable del pasajero.

17. Mando del parabrisas térmico.

18. Indicador de distribución del aire en el habitáculo.

Pantallas de los diferentes Mundos

El sistema está conformado por varios Mundos **B**:

- "Página de inicio" ;
- « Audio » ;
- "Teléfono" o "Replicación del teléfono inteligente" ;
- « Aplicaciones » ;
- « Vehículo » .

DESCRIPCIÓN GENERAL

1 **Nota:** la disponibilidad de los Mundos depende del equipamiento.

En todo momento puede acceder a los distintos Mundos desde la barra Mundos **B** que se encuentra visible y accesible en la pantalla activa.

Mundo "Página de inicio"

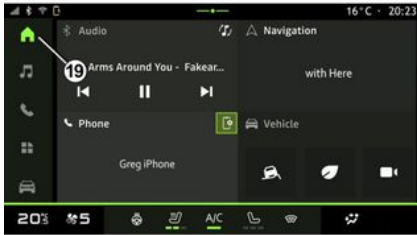

Mundo "Pantalla de inicio"  , al que se accede con el botón **19**, muestra cuatro widgets personalizables.

Mundo "Audio"



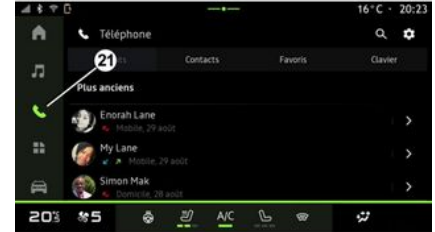

Mundo "Audio"  , al que se accede mediante el botón **20**, proporciona acceso a "Radio" y "Música".

Mundo "Teléfono"





Mundo "Teléfono"  , al que se accede con el botón **21**, permite acceder a "Llamadas", a "Agenda" y a otras funciones telefónicas vinculadas al sistema multimedia.

Nota: el icono de Mundo "Teléfono"  puede cambiar durante la replicación del teléfono inteligente  .

DESCRIPCIÓN GENERAL

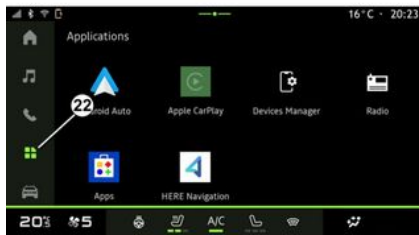
Mundo "Aplicaciones"



Mundo "Aplicaciones"  , al que se accede con el botón **22**, puede usarse para acceder a las aplicaciones del sistema multimedia.

Mundo "Vehículo"

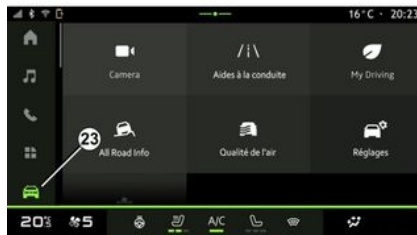

Mundo "Vehículo"  , al que se accede presionando el botón **23**, permite la gestión de determinados dispositivos del vehículo, como las ayudas a la conducción, la cámara, el My driving y la configuración de algunos parámetros del sistema multimedia, como la pantalla, el idioma, etc.

Nota: dependiendo del nivel de equipamiento, solo las funciones disponibles que se pueden seleccionar aparecen en la pantalla de inicio.

Centro de notificaciones



El centro de notificaciones **E**, al que se tiene acceso con el botón **7** o deslizando rápidamente la pantalla multimedia desde la zona **A** hacia el centro, le da acceso a las notificaciones, "Perfil" y a determinadas funciones. Para salir del centro de notificaciones, presionar **7** o deslizar rápidamente el dedo desde la parte inferior hacia el centro de la pantalla.

PRESENTACIÓN DE LOS MANDOS

1

Mandos de pantalla

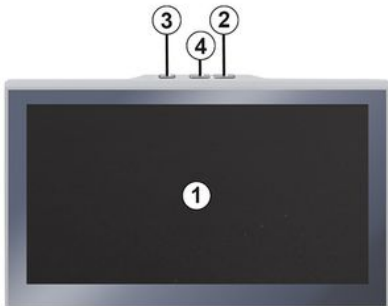

Mando bajo volante

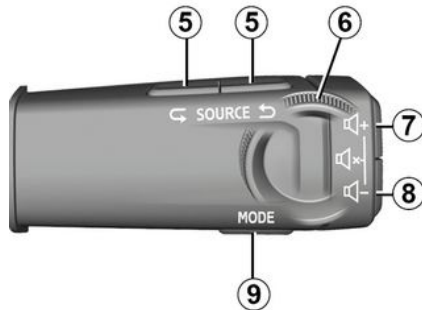

Mando bajo el volante



PRESENTACIÓN DE LOS MANDOS

1

Funciones

	Función
1	Pantalla multimedia.
2	Aumento del volumen.
3	Presione brevemente: "Radio - Música OFF"/"Radio - Música ON", "Pantalla en modo de espera", "Limpiar la pantalla ", "En espera". Presión mantenida (unos cinco segundos): fuerza el apagado del sistema multimedia.
4	Reducción del volumen.
5	Selección de la fuente de audio.
6	Explorar las emisoras de radio o las pistas de audio y los directorios (según el equipo).
7	Presione brevemente: – aumenta el volumen de la fuente que se utiliza en ese momento. Mantener pulsado (unos 5 segundos): – desactiva el bloqueo forzado del audio.
8	Presione brevemente: – disminuye el volumen de la fuente que se está escuchando en ese momento. Mantener pulsado (unos 5 segundos): – activa el bloqueo forzado del audio.
7 + 8	Presione brevemente: – silencia/activa el audio de la radio; – pausar o reproducir la pista de audio. Mantener pulsado (unos 5 segundos): – Activa/desactiva el silenciamiento forzado del audio.

PRESENTACIÓN DE LOS MANDOS

1

	Función
9	Cambia el modo de reproducción de las emisoras de radio ("Lista", "Favoritos").
10	En caso de que el teléfono no esté conectado al sistema multimedia: – acceda a la función de emparejamiento del teléfono. Si el teléfono está conectado al sistema multimedia: – acceder a Mundo "Teléfono"  ; – contestar/finalizar una llamada.
11	Presión mantenida: – activar/desactivar el reconocimiento de voz de su teléfono (solo disponible cuando el teléfono se encuentre conectado al sistema multimedia).

ACTIVACIÓN DE LOS SERVICIOS

Introducción

Para utilizar los servicios conectados de su vehículo, como la información sobre el tráfico en tiempo real, la búsqueda en línea de POI (puntos de interés), el telemando del vehículo a través del teléfono inteligente, etc., primero debe activarlos.

La activación de los servicios también habilita la actualización automática del sistema. Consulte la sección "Actualizar" ➔ 88.

Una vez que se hayan activado los servicios, serán de uso gratuito durante un período de tiempo limitado a partir de la fecha de entrega del vehículo.

El sistema multimedia ofrece la opción de configurar su perfil en unos pocos pasos.

Nota:

- el asistente de configuración ofrece asistencia cada vez que se crea un perfil, excepto en el caso de "Invitado";
- el asistente de configuración sólo se puede utilizar con el vehículo en parado.

Asistente de configuración



El fabricante debe tomar todas las medidas necesarias para garantizar un nivel de seguridad acorde con los riesgos, teniendo en cuenta las normas aplicables.



Seleccione el idioma que desee de la lista disponible en **1** y confirme presionando **2**.

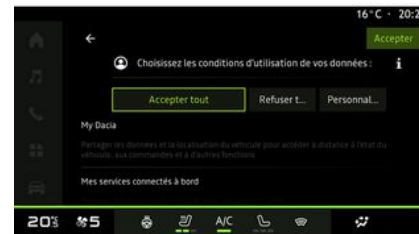

El sistema multimedia le informa sobre la protección de sus datos personales. Si desea obtener más información sobre las distintas opciones de uso compartido de datos, presione el icono



"Información".

Una vez que haya revisado la información proporcionada, confirme su elección presionando "Confirmar" para continuar.

Elija las condiciones de uso de sus datos personales entre las siguientes opciones:

- Aceptar todo, autoriza que se compartan sus datos personales y permite el acceso a todos los servicios conectados disponibles;

ACTIVACIÓN DE LOS SERVICIOS

1

- Rechazar todo, rechaza que se compartan sus datos personales y no permite el acceso ni el control de los servicios conectados, salvo las funciones reglamentarias relacionadas con la seguridad de las llamadas automáticas de emergencia en caso de accidente;
- Personalizar, permite la personalización de las condiciones de uso de sus datos personales mediante la activación/desactivación de determinadas opciones relacionadas con los siguientes datos:

- « My Dacia » ;
- « Mis servicios conectados a bordo » ;
- "Mejora y desarrollo de productos y servicios";
- ...

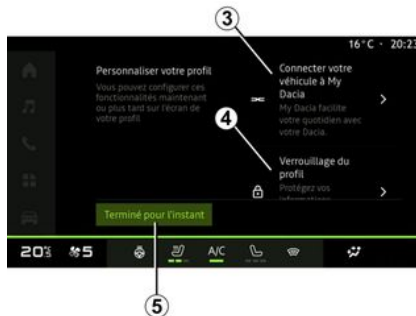

Puede personalizar su perfil mediante el ajuste de las siguientes funciones:

- Cuenta "My Dacia" **3**;
- bloqueo del perfil **4**.

Nota: puede suspender la configuración presionando **5** y reanudarla más tarde desde el centro de notificaciones o desde su perfil. Para obtener más información sobre la configuración del perfil, consulte el apartado "Ajustes del usuario" ➔ **81**.

« My Dacia » **3**

El sistema multimedia le permite conectarse a su cuenta de "My Dacia" para poder gestionar determinadas funciones de su vehículo y acceder a esta información a través de su smartphone.

Si desea más información sobre "My Dacia", consulte el apartado "My Dacia" ➔ **58**.

Bloqueo del perfil **4**.

Para salvaguardar la información más confidencial y preservar su privacidad, le recomendamos encarecidamente que proteja los datos personales. Para ello, el sistema multimedia le permite bloquear el acceso a su perfil mediante los siguientes métodos:

- « Patrón » ;
- « Código PIN » ;
- « Contraseña » ;
- "No utilice el bloqueo del perfil".

Siga las instrucciones que se muestren en la pantalla del sistema multimedia para completar la configuración.



Para preservar su privacidad, así como la confidencialidad e integridad de los datos personales, le recomendamos encarecidamente que bloquee su perfil.

ACTIVACIÓN DE LOS SERVICIOS

Recopilación de datos

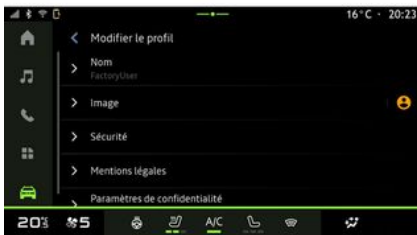

Una vez que se valide su solicitud de activación de servicios, puede volver a activar o desactivar la recogida de datos o puede modificar su nivel de intercambio. Para elegir las condiciones de uso de sus datos personales, abra el centro de notificaciones, seleccione "Perfil" y , a continuación, "Configuración de privacidad".

Elija entre los siguientes niveles de intercambio de datos:

- "Aceptar todo": autorizar el uso compartido de datos;
- "Rechazar todo": rechazar el uso compartido de datos;
- "Personalizar": autorizar el uso compartido de datos que seleccione de la lista.

Nota: si no desea compartir los datos, es posible que los servicios que requieren su consentimiento dejen de funcionar (excepto los servicios/funciones estandarizados relacionados con las llamadas automáticas de emergencia en caso de accidente).

Suspensión temporal de la recopilación de datos

La recopilación de datos del vehículo se puede suspender de forma temporal.

Para ello, puede interrumpir o modificar el nivel de recogida de datos en cualquier momento desde su "Perfil" disponible en el centro de Notificaciones: presione "Compartir sólo datos". Puede suspender la recogida de ciertos datos a través de "Rechazar todo", o bien detener determinadas recopilaciones marcando "Personalizar", y, a continuación, escoger aquellas que desea suspender.

Si se niega a compartir los datos que requieren su consentimiento, es posible que los servicios dejen de funcionar (excepto los servicios estándar relativos a las llamadas automáticas de emergencia en caso de accidente).



El fabricante adopta todas las precauciones necesarias para asegurarse de que sus datos personales se procesan con total seguridad.

Protección de datos

El representante de la marca procesa los datos de su vehículo y, en función de los objetivos, puede transmitirlos a nuestras filiales, a los miembros de nuestra red de distribución y a nuestros socios. Asimismo, estos datos también pueden recopilarse a través de terceros. En caso, son los distribuidores autorizados y otras entidades del grupo del representante de la marca quienes aplican sus normas sobre protección de datos personales. Los detalles del representante de la marca se encuentran disponibles en su sitio web y en la última página del manual de usuario del vehículo.

Sus datos personales se procesan para los fines siguientes:

- para permitirle el control remoto del vehículo, la actualización automática del mismo o la prestación de servicios de entretenimiento a bordo;
- para posibilitar el mantenimiento del vehículo;

ACTIVACIÓN DE LOS SERVICIOS

1

- para brindarle servicios de asistencia a la conducción;
- para mejorar la experiencia de conducción, ofrecer diversos mecanismos de movilidad y desarrollar productos y servicios;
- para cumplir nuestras obligaciones legales o reglamentarias.

De conformidad con la normativa aplicable en materia de protección de datos personales, puede solicitar:

- obtener y verificar los datos relativos a usted que obran en poder del fabricante;
- corregir cualquier información inexacta;
- suprimir los datos relativos a su persona;
- obtener una copia de sus datos para reutilizarlos en otro lugar;
- oponerse al uso de sus datos en cualquier momento;
- paralizar el uso de sus datos.

Desde la pantalla multimedia de su vehículo, puede realizar las acciones siguientes:

- negarse a dar su consentimiento al acceso compartido de los datos personales (incluida la residencia);
- revocar su consentimiento en cualquier momento.

Si decide suspender el intercambio de sus datos personales, algunas de las funciones y/o servicios del vehículo

proporcionados por el fabricante se suspenderán, ya que requieren su consentimiento.

Independientemente de si decide o no suspender el acceso compartido, los datos de uso del vehículo se enviarán al fabricante y a los socios/filiales interesados para los fines siguientes:

- facilitar el funcionamiento y el mantenimiento de su vehículo;
- mejorar el ciclo de vida de su vehículo.

Estos datos no se utilizan para servicios comerciales sino para la mejora continua de los vehículos del fabricante y para prevenir problemas que puedan dificultar su uso diario.

Si desea más información, la política de protección de datos se encuentra disponible en el sitio web del fabricante, cuya dirección figura en el manual de uso del vehículo.

Caducidad de los servicios

Los servicios se activan durante un tiempo limitado. Una vez transcurrido este periodo, los servicios dejan de funcionar. Para reactivar los servicios, consulte el apartado "Renovación de un servicio" ➔ 59.



El fabricante debe tomar todas las medidas necesarias para garantizar un nivel de seguridad acorde con los riesgos, teniendo en cuenta las normas aplicables.

PRINCIPIOS DE UTILIZACIÓN

Pantalla multimedia



Por razones de seguridad, efectúe estas operaciones con el vehículo parado.



Es necesario modificar algunos ajustes con el motor en marcha para que el sistema multimedia los memorice.

Desplazarse en un menú



La pantalla multimedia puede utilizarse para acceder a las funciones del sistema. Toque la pantalla multimedia para seleccionar uno de los menús.

Interacción mediante gestos



- Presión breve: toque una parte de la pantalla con el dedo y, a continuación, retírelo inmediatamente.
- Presión mantenida: toque una parte de la pantalla durante 1,5 segundos.
- Ampliar/reducir: junte dos dedos o sepárelos sobre la pantalla.

PRINCIPIOS DE UTILIZACIÓN

1



- Deslizar: deslice el dedo rápidamente:
 - horizontalmente, de izquierda a derecha o de derecha a izquierda;
 - o
 - verticalmente, de abajo arriba o de arriba abajo.

Presentación de la barra "Mundo"

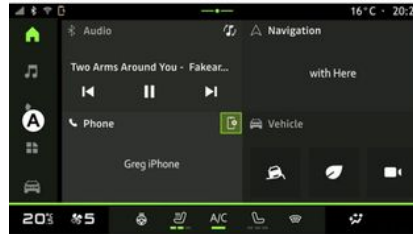

El sistema multimedia incluye la barra Mundo **A**. Consta de cinco mundos, a los que se puede acceder en todo momento desde la pantalla multimedia:

- "Página de inicio": permite visualizar cuatro widgets personalizables;
- "Audio": se utiliza para acceder a la radio y reproducir archivos de audio;
- "Teléfono"/"Replicación":
 - se puede utilizar para emparejar uno o varios teléfonos al sistema o para tener acceso a las llamadas, a la agenda y a otras funciones que se encuentren disponibles en el teléfono que esté conectado al sistema multimedia;
 - permite la replicación del teléfono.

- "Aplicaciones": se puede utilizar para acceder a las aplicaciones;
- "Vehículo": permite la gestión de determinado equipamiento del vehículo, como las ayudas a la conducción o la cámara multivista, My driving y el ajuste de varios parámetros del sistema multimedia, como la pantalla, el idioma, etc.

Presentación de las páginas "Mundo"

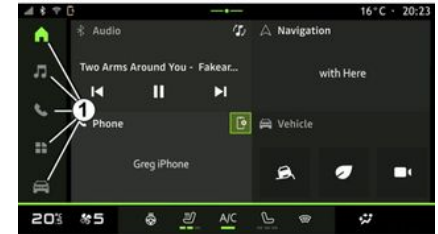

Desplácese de un Mundo a otro presionando directamente sobre los botones Mundo **1**.

La "Página de inicio" contiene widgets que dan acceso a funciones como el ajuste de la presión de los neumáticos, la radio, etc.

PRINCIPIOS DE UTILIZACIÓN

Estos widgets le permiten acceder directamente a la pantalla principal de la función o, en algunos casos, controlar la directamente desde una de las pantallas principales (cambio de emisora de radio, por ejemplo).

Para obtener una descripción de la página de inicio, consultar la sección "Descripción general" ➔ 5.

Nota: puede modificar la configuración de la página de inicio. Para más información, consulte el capítulo "Añadir y gestionar los widgets" ➔ 20.

Centro de notificaciones



Se accede mediante el botón 2 o deslizando rápidamente la pantalla multimedia desde la zona B hacia el centro. El centro de notificaciones permite

tener acceso al historial de notificaciones, por ejemplo:

- SMS ;
- « Presión de neumáticos » ;
- actualizaciones disponibles;
- ...



Seleccione una notificación para acceder a ella.

Para eliminar una notificación, se debe realizar un rápido deslizamiento sobre la pantalla.

Para borrar todas las notificaciones, presione el botón 3.

También puede crear y configurar su perfil de usuario. Si desea más información, consulte el capítulo sobre "Ajustes del usuario" ➔ 81.

Para obtener más información sobre notificaciones, consulte el apartado "Notificaciones" ➔ 91.

Funciones no disponibles

Durante la circulación, funciones tales como el acceso al tutorial y a algunos parámetros puede que no estén disponibles, según la reglamentación específica de cada país.

Para acceder a las funciones no disponibles, detenga el vehículo.

Nota: en algunos países, la reglamentación requiere que se active el freno de aparcamiento para acceder a las aplicaciones. Para más información, póngase en contacto con un distribuidor autorizado;

LIMPIEZA

1

Recomendaciones para la limpieza



No vierta ni pulverice el producto de limpieza en la pantalla.

No utilice productos de limpieza químicos ni productos de limpieza para el hogar. El dispositivo no debe entrar en contacto con ningún líquido ni debe exponerse a la humedad. De ser así, las superficies o los componentes eléctricos pueden degradarse o sufrir daños.



No utilice productos que contengan alcohol o líquidos en spray en la zona.

Utilice únicamente un paño de microfibra seco, suave, limpio y que no desprenda pelusa para limpiar la pantalla táctil sin dañar los materiales antideslumbrantes.

No ejerza demasiada presión sobre la pantalla multimedia ni utilice utensilios

de limpieza que puedan rayarla (por ejemplo, cepillos, paños rugosos, etc.).

Modo "Limpiar la pantalla"



Si desea utilizar un paño de microfibra en la pantalla del sistema multimedia cuando esté encendida, presione brevemente el mando **1** en el panel multimedia y, a continuación, pulse "Limpiar la pantalla" **2** para poner la pantalla táctil en modo inactivo.

Para salir del modo "Limpiar la pantalla", presione la pantalla multimedia dos veces.

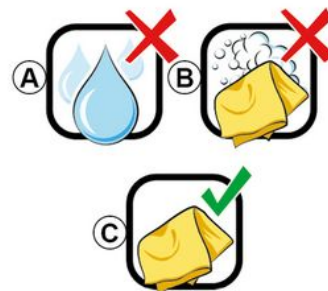

Siga las recomendaciones de limpieza que se indican a continuación:

A. : no utilice líquidos a base de alcohol y no aplique ni pulverice líquidos;

B. : no utilice un paño de microfibra ligeramente humedecido con agua jabonosa;

C. : limpie en seco con un paño de microfibra.

ENCENDIDO, APAGADO

Encendido

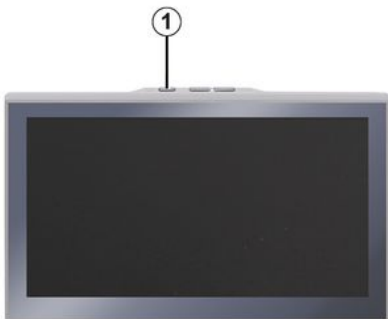

El sistema multimedia se inicia:

- cuando las puertas están abiertas;
- presionar brevemente el mando del panel multimedia **1**.

Apagado



Es posible desconectar el sistema multimedia:

- presionando brevemente el mando **1** del panel multimedia y, a continuación, en "En espera";
- cuando las puertas del vehículo se bloquean.

Visualización mínima

Esta función permite visualizar en la pantalla solamente la temperatura exterior, el reloj y la barra de nivel de calefacción.

Para seleccionar este modo de visualización, presione brevemente el mando **1** del panel multimedia y, a continua-

ción, la función "Pantalla en modo de espera".

Se muestran otras funciones al pulsar brevemente el mando **1**:

- « Radio - Música OFF »/« Radio - Música ON » ;
- « Limpiar la pantalla ».

Reanudar

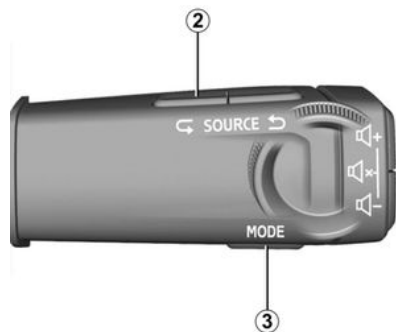

El sistema multimedia se puede reanudar mediante una pulsación prolongada (pulsar y mantener la pulsación hasta que el sistema se reanude):

- en el mando del panel multimedia **1**;
- o
- en el botón "Mode" **3** y en el botón izquierdo "Source" **2** del mando de la columna de dirección.

AÑADIR Y GESTIONAR LOS WIDGETS

1

Introducción



Por razones de seguridad, los reglajes deben efectuarse con el vehículo parado.



La configuración de los widgets está vinculada al perfil. Si el perfil cambia, la visualización de los widgets también cambia.

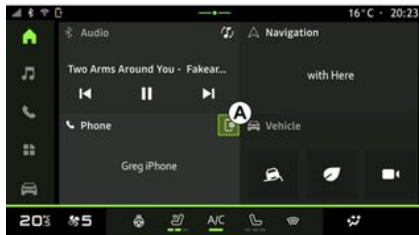

El sistema dispone de una "Página de inicio" personalizable. Se compone de una serie de widgets ubicados en el área **A** que facilitan el acceso a la información y a funciones como My driving, la radio, los ajustes de la presión de los neumáticos, etc.

Pulse uno de los mandos del widget para controlar directamente la función a través de la pantalla principal (cambiar la emisora de radio, acceder al teléfono, etc.).

Personalización de los widgets

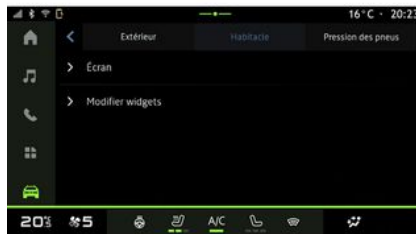

En Mundo "Vehículo" , menú "Vehículo", "Habitáculo" y, a continuación, "Editar los widgets" puede personalizar sus widgets.

También puede acceder a la opción de personalización de los widgets desde

Mundo "Pantalla de inicio" , manteniendo presionado el widget que desee personalizar.

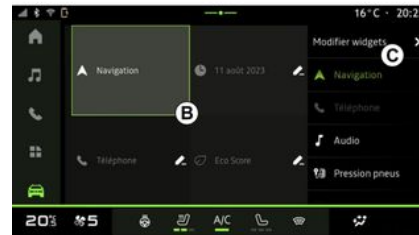

A continuación, seleccione la ubicación que desee en la zona **B** simplemente tocando la pantalla y escogiendo el widget que desee mostrar de la lista **C**.

UTILIZAR EL RECONOCIMIENTO DE VOZ

Introducción



Cuando utilice el reconocimiento de voz por replicación del teléfono, se va a hacer uso de la conexión a Internet de su teléfono, sujeta a las tarifas y restricciones impuestas por el operador de telefonía móvil.

Cuando el teléfono esté vinculado al sistema multimedia a través de una conexión Bluetooth® o por replicación, puede utilizar algunas funciones de reconocimiento de voz que dan acceso a los dominios y aplicaciones disponibles, mientras mantiene las manos en el volante de dirección.

Para obtener más información sobre la replicación de smartphone, consulte la sección "Android Auto™, CarPlay™" → 51.

Note: cuando desee utilizar el sistema de reconocimiento de voz del teléfono con el sistema multimedia, asegúrese de que:

– su teléfono está equipado con una función de reconocimiento de voz compatible con el sistema multimedia;

– se encuentra en un área con cobertura de red.

Funciones principales que se controlan con el sistema de reconocimiento de voz del teléfono

Las funciones que utiliza el reconocimiento de voz dependen del teléfono y de las propias aplicaciones.

El reconocimiento de voz puede utilizarse para tener acceso a las siguientes aplicaciones y dominios del teléfono:

- Teléfono
- Navegación
- Música
- ...

Activación

Puede activar el reconocimiento de voz:

- a través de Bluetooth® (funcionalidad limitada);
- o

– mediante replicación, desde Mundo

"Replicación"  .

Nota: al activar el reconocimiento de voz, espere siempre a que suene una confirmación sonora antes de hablar y, a continuación, indique su petición.

Ejemplos de comandos de voz:

- vinculados al teléfono:
 - "Llamar a José";
 - "Llamar a la oficina";
 - ...
- vinculados a la navegación:
 - "Ir a Champs-Élysées en París";
 - "Ir a casa";
 - ...

Activación del reconocimiento de voz mediante Bluetooth®

Conecte su teléfono al sistema multimedia a través de la conexión Bluetooth®.

Para más información, consultar el apartado "Emparejamiento y conexión de un teléfono" → 37.

Para activar el reconocimiento de voz de Bluetooth®, inicie el comando desde el micrófono de su teléfono inteligente diciendo "Google" o "Oye Siri".

Nota:

- cuando se conecte a Bluetooth®, el control del volante de dirección no se encuentra operativo;
- cuando se conecte a Bluetooth®, la capacidad de la función depende de las especificaciones y ajustes de su teléfono inteligente.

UTILIZAR EL RECONOCIMIENTO DE VOZ

1 Activación del reconocimiento de voz durante la replicación



Conecte su teléfono inteligente al sistema multimedia a través de la replicación del teléfono.

Para más información, consulte el apartado "Conexión y desconexión de un teléfono" → 38 y "Android Auto™, CarPlay™" → 51.

Para usar el reconocimiento de voz del teléfono inteligente, presione:

- brevemente el botón correspondiente localizado en el mando del volante de dirección **1** del vehículo;
- o
- el botón de reconocimiento de voz **2**

desde Mundo   "Replicación";

- o
- pronunciando el comando de voz:
 - "Hey Google" en "ReplicaciónAn-

droid Auto™"  ;

o

- "Diga Siri" en replicación "Car-Play™"  .

NAVEGACIÓN

Introducción

Puede acceder a Navegación desde:

– la aplicación "Navegación" **1**;

– navegación por replicación 

 **2**.

Aplicación de navegación

(según el nivel de equipamiento)



La aplicación de navegación está disponible en:

– el widget "Navegación" **A** en Mundo "Pantalla de inicio"  , en **1**;

Nota: puede alternar entre la aplicación "Navegación" y la replicación de la navegación del teléfono inteligente directamente desde el widget "Navegación".

– MundoAplicaciones "  ", en **3**.

La aplicación de navegación es un sistema de navegación conectado que está incluido en el plan de datos, válido durante ocho años, y que viene preinstalado en el sistema multimedia.

Incluye navegación actualizada con conexión para que pueda beneficiarse de las siguientes funciones:

- actualizaciones del mapa;
- tráfico en tiempo real;
- indicaciones por voz;
- puntos de interés;
- visualización de los límites de velocidad;
- edificios en vista 3D;
- vista detallada de los cruces;
- áreas con mayor vigilancia;
- historial de destinos y accesos directos para las direcciones "Casa" y "Trabajo";
- ...

Nota: la aplicación de navegación está en constante desarrollo y puede actualizarse o descargarse a través de

"Apps" en la sección Mundo  "Aplicaciones".



NAVEGACIÓN

Navegación por replicación

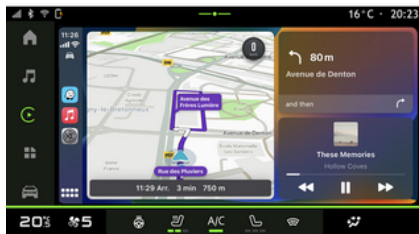
2



Puede acceder a la replicación de la navegación del teléfono inteligente desde la aplicación "Android Auto™"

 o "CarPlay™"  en Mundo

"Aplicaciones" .

La navegación por replicación requiere que su smartphone esté conectado al sistema multimedia.

Para más información, consultar el apartado "Android Auto™, CarPlay™" → 51.

También puede acceder a la replicación de la navegación del teléfono inteligente desde el widget "Navegación"

A en Mundo "Pantalla de inicio"



, en 2.

Visualización de navegación en el cuadro de instrumentos

(según el nivel de equipamiento)

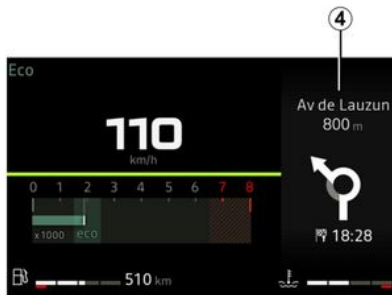



La navegación solo se muestra en el cuadro de instrumentos 4 a través de la replicación de navegación del teléfono inteligente.

Para obtener más información sobre la visualización en el cuadro de instrumentos, consulte el manual de uso del vehículo.

FUENTES DE AUDIO

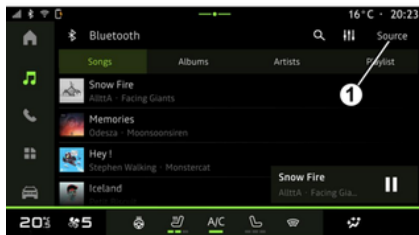
Introducción



En Mundo "Audio"  , puede seleccionar la fuente de audio presionando "Fuentes" **1**.

También puede seleccionar la fuente de audio con el mando de la columna de dirección. Para obtener más información, consulte el apartado "Introducción a los mandos" ➔ **8**.

Las fuentes de audio pueden variar según el nivel de equipamiento.

Pantalla "Fuentes de audio"



2. fuente "Android Auto™".
3. fuente "CarPlay™".
4. fuente "audioBluetooth®".
5. fuente "Aplicación".
6. Salir de la pantalla "Fuentes de audio".
7. fuente "Radio".
8. fuente "USB" (puertoUSB).

« Android Auto™ »

Utilice esta fuente para escuchar la música de su smartphone, si dispone de la aplicación "Android Auto™", mediante la replicación del dispositivo. Si desea más información, consulte los

apartados "Android Auto™, CarPlay™ ➔ **51** y "Música" ➔ **32**.

« CarPlay™ »

Utilice esta fuente para escuchar la música de su teléfono inteligente, si dispone del servicio "CarPlay™", mediante la replicación del dispositivo. Si desea más información, consulte el apartado "Android Auto™, CarPlay™ ➔ **51**.

"Audio Bluetooth®"

Esta fuente se puede utilizar para escuchar la música de su smartphone a través de la conexión Bluetooth®. Para más información, consulte los apartados "Música" ➔ **32** y "Conexión y desconexión de un teléfono" ➔ **38**.

"Aplicación"

Utilice esta fuente para escuchar música a través de aplicaciones de transmisión en directo y para acceder a sus programas de audio que descargue a través de "Apps". Para obtener más información, consultar los apartados "Música" ➔ **32** y "Gestión de aplicaciones" ➔ **55**.

« Radio »

Puede utilizar esta fuente para escuchar la radio. Para más información,

3

FUENTES DE AUDIO

consulte el apartado "Escucha de la radio" → 27.

"USB" (puerto USB)

Utilice esta fuente para escuchar música desde una unidad de memoria USB. Para más información, consulte el apartado "Música" → 32.

Nota:

- es posible que el sistema no reconozca algunos formatos;
- la memoria USB debe estar en formato FAT32 o NTFS y tener una capacidad mínima de 8 GB y una capacidad máxima de 64 GB.

ESCUCHAR LA RADIO

Introducción



Por razones de seguridad, efectúe estas operaciones con el vehículo parado.



Podrá seleccionar una emisora memorizada o desplazarse por las emisoras de radio por lista en función del modo seleccionado utilizando el botón del mando de la columna de dirección. Para obtener más información sobre los mandos de la columna de dirección, consulte el apartado "Introducción a los mandos" ➔ 8.

En Mundo "Audio" , presione el botón **3** para seleccionar la fuente "Radio".

También puede acceder a la fuente "Radio" desde Mundo "Aplicaciones"



A través del mando de la columna de dirección, puede seleccionar la fuente de audio, navegar por las emisoras y cambiar el modo de selección ("Lista", "Favoritos"). Si desea más información, consulte el capítulo "Presentación de los mandos". ➔ 8.

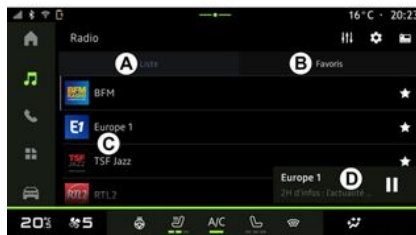

Pantalla "Radio"



- A.** Pestaña de modo "Lista".
- B.** Pestaña de modo "Favoritos".
- C.** Lista de emisoras disponibles.
- D.** Zona de reproducción de la emisora de radio que se está reproduciendo actualmente y acceso a la visualización en pantalla completa. Pulse en esta zona para visualizar la pista que

se está reproduciendo actualmente en modo de pantalla completa.



- 1.** Acceso a Mundo "Audio" 
- 2.** Acceso a Mundo "Aplicaciones" 
- 3.** Acceso a audio "Fuentes".
- 4.** Acceso a "Configuraciones de audio".
- 5.** Acceso a "Ajustes de radio".
- 6.** Emisora de radio que se escucha en este momento.
- 7.** Memorizar una emisora en "Favoritos".
- 8.** Detener la radio/reproducción de la emisora sintonizada.

ESCUCHAR LA RADIO

9. Nombre de la emisora de radio que está sonando en ese momento. Texto informativo (artista, canción, etc.).

10. Tipo de "Fuentes" en reproducción.

Nota: alguna información está disponible únicamente en ciertas emisoras de radio.

Pantalla completa E

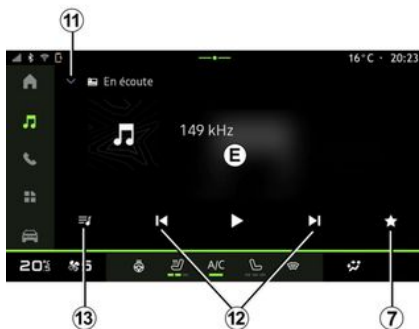

Presione esta zona para visualizar la emisora de radio que se está reproduciendo en la zona **D** cuando se encuentre en modo de reproducción a pantalla completa.

Para minimizar la visualización a pantalla completa **E**, presione **11**.

Con el vehículo detenido, puede activar la función "Visualización automática de imágenes" presionando el logotipo de la emisora de radio en reproducción, siempre que la emisora DAB sea compatible.

Seleccionar una banda de radio

Presione el botón **5** para seleccionar las siguientes frecuencias.

- « FM » :
- « Frecuencia alternativa (FA) » ;
- « Región ».
- "DAB" (radio digital terrestre):
- « Conmutación (DAB ↔ FM) » ;
- "Imágenes con desplazamiento automático".

Programas de radio

Según la emisora que esté escuchando, puede consultar una vista detallada de los programas en curso y de los que se van a emitir en las próximas 24 horas.

Presione el botón **13** para visualizar la lista de programas.

Note: la función solo está operativa si la emisora se encuentra disponible en la versión DAB.

Búsqueda de emisoras

Puede buscar emisoras de radio por orden alfabético en la banda en curso: avance o retroceda hasta la siguiente emisora presionando los botones **12**.

Añadir/eliminar una emisora de radio de "Favoritos"

En el modo de pantalla completa o en modo "Lista", presione el botón **7** para añadir/eliminar la emisora actual de "Favoritos".

Modo "Lista" A

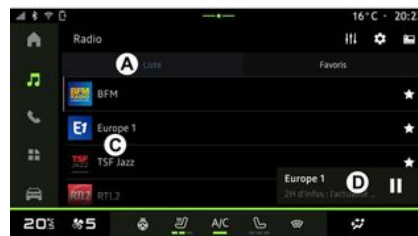

Este modo le permite buscar y visualizar las emisoras que sintoniza el sistema multimedia y listadas por orden alfabético.

ESCUCHAR LA RADIO

Deslice rápidamente la lista **C** para ver todas las emisoras.

Seleccione una emisora de radio de la lista para escucharla directamente.

La emisora de radio que se encuentre en reproducción se visualiza en el minireproductor **D**. Pulse en esta zona para visualizar la emisora actual en modo de pantalla completa.

En caso de que las emisoras de radio de la frecuencia "FM" no empleen el sistema RDS o si el vehículo se encuentra en una zona con mala recepción, únicamente se mostrará la frecuencia en pantalla en lugar del nombre de la emisora.

Nota: alguna información está disponible únicamente en ciertas emisoras de radio.

Modo "Favoritos" **B**



Este modo le permite acceder a las emisoras de radio memorizadas previamente.

Seleccione una emisora de radio de la lista para escucharla directamente.

La emisora de radio que se encuentre en reproducción se visualiza en el minireproductor **D**.

Menú "Ajustes de radio" **5**

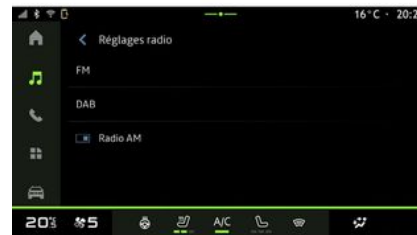

En el menú "Ajustes de radio" **5**, tiene acceso a los siguientes ajustes relacionados con las funciones de la radio:

- "TA/I-Traffic (en función del equipamiento)";
- « FM » ;
- "DAB" (en función del equipamiento y del país);
- "Avisos" (en función del equipamiento y del país).

"TA/I-Traffic" (información del tráfico)

(según el nivel de equipamiento)

Cuando esta función está activada, el sistema de audio permite la escucha de la información sobre el tráfico (se-

ESCUCHAR LA RADIO

gún el país) si es emitida por determinadas emisoras de radio FM y DAB.

Deberá seleccionar la frecuencia de la emisora que esté transmitiendo información de tráfico. Si se está escuchando otra fuente (USB, Bluetooth®), esta se interrumpe automáticamente cuando se recibe información sobre el tráfico.

« FM »

Desde estos ajustes, puede activar o desactivar los siguientes elementos:

- « Frecuencia alternativa (FA) » ;
- « Región ».

« Frecuencia alternativa (FA) »

La frecuencia de una emisora de radio "FM" puede cambiar según la zona geográfica.

Habilite la función "Frecuencia alternativa (FA)" para mantener la misma emisora de radio al cambiar de zona geográfica.

El sistema de audio seguirá automáticamente los cambios de frecuencias sin interrupciones.

Nota: no todas las emisoras de radio permiten este seguimiento.

A veces, unas condiciones de recepción malas pueden provocar cambios de frecuencia inesperados y desagradables. En tal caso, desactive el segui-

miento automático del cambio de frecuencia.

« Región »

Cuando el modo "Región" está activado, si el nivel de la señal disminuye, la radio cambia automáticamente a una nueva frecuencia que actúa como repetidor de la emisora que estaba escuchando.

Nota:

– las emisoras de una misma zona a veces emiten programas diferentes o utilizan nombres de emisora distintos;

– algunas emisoras de radio emiten en frecuencias regionales. En este caso:

- si se activa la función "Región", el sistema no conmuta a la emisora de una nueva región, sino que lo hace normalmente entre emisoras de la región inicial;
- "Región" desactivado: el sistema pasa a la emisora de la nueva región, incluso si el programa en emisión es diferente.

« DAB »

(en función del equipamiento y del país)

Desde estos ajustes, puede activar o desactivar los siguientes elementos:

- « Conmutación (DAB ↔ FM) » ;

– "Desplazamiento automático de imágenes" (según equipamiento).

« Conmutación (DAB ↔ FM) »

Cuando esta función esté activada, si la recepción de la emisora DAB que se está reproduciendo actualmente es deficiente, el sistema de radio cambiará automáticamente a una emisora equivalente FM (si está disponible).

El sistema de audio volverá automáticamente a la emisora DAB digital en cuanto la recepción esté disponible.

Nota: Esta función solo está disponible si la emisora tiene versiones FM y DAB.

"Imágenes con desplazamiento automático"

Cuando la función está habilitada y la emisora en curso DAB lo permite, se muestra una presentación de imágenes a pantalla completa.

Nota: esta función solo está disponible en un vehículo parado, pulsando el logotipo de la radio que se está reproduciendo.

« Avisos »

(en función del equipamiento y del país)

Cuando esta función está activada, es posible la escucha automática de noticias en el momento de ser difundidas

ESCUCHAR LA RADIO

por determinadas emisoras de radio "DAB".

Si a continuación selecciona otras fuentes, la emisión del tipo de programa seleccionado interrumpe la reproducción de las demás.

En ajustes, puede activar/desactivar anuncios con los siguientes contenidos:

- « Emergencia » ;
- « Advertencia » ;
- « Tiempo » ;
- « Noticias » ;
- « Evento » ;
- « Sport » ;
- « Diverso ».

« Configuraciones de audio » 4

En el icono **4**, puede configurar los parámetros de audio.

Si desea más información sobre los ajustes disponibles, consulte el apartado sobre "Configuraciones de audio"

→ 35.

MÚSICA

Introducción



Por razones de seguridad, los reglajes deben efectuarse con el vehículo parado.



Puede cambiar la fuente de audio a través del botón situado en el mando de la columna de dirección.

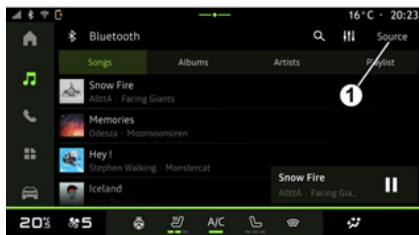

En Mundo "Audio" , presione "Fuentes" **1** para seleccionar la fuente de música que desee escuchar.

A través del mando de la columna de dirección, puede escoger la fuente de audio que desee escuchar y navegar por las pistas y carpetas de música. Si desea más información, consulte el capítulo "Presentación de los mandos". ➔ **8**.

Las fuentes de música pueden variar según el nivel de equipamiento. Solamente aparecen y se pueden seleccionar en la pantalla multimedia las fuentes disponibles.

Nota:

- Es posible que la pantalla y los controles cambien en función de la aplicación de transmisión de audio que se utilice;
- es posible que el sistema no reconozca algunos formatos;
- la memoria USB debe estar en formato FAT32 o NTFS y tener una capacidad mínima de 8 GB y una capacidad máxima de 64 GB.

Menú "Fuentes" **1**

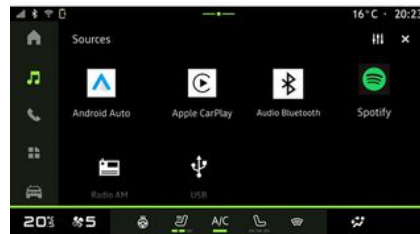

En el menú "Fuentes" **1** puede seleccionar música desde las distintas fuentes disponibles.

Seleccione una fuente de entrada conectada al sistema multimedia de la lista siguiente:

- « Radio » ;
- "USB" (puerto USB);
- "Audio Bluetooth®";
- « Podcasts » ;
- « CarPlay™ » ;
- « Android Auto™ » ;
- aplicación streaming de audio;
- ...

Las fuentes de música pueden variar según el nivel de equipamiento.

MÚSICA

Nota: es posible instalar otras fuentes multimedia a través de "Aplicaciones", que posteriormente figurarán en la lista de medios disponibles. Para obtener más información sobre la instalación de aplicaciones, consulte el apartado "Administración de aplicaciones" → 55.

Modo de reproducción



1. Información sobre la pista de audio en reproducción (título de la canción, nombre del artista, título del álbum y carátula, si se transfiere desde la fuente).

2. Acceso a Mundo "Audio" 

3. Acceso a la lista de reproducción actual;

4. Duración de la pista de audio en reproducción.

5. Activar/desactivar la repetición de la pista de audio una vez o la repetición continua.

6. Reproducir la pista de audio siguiente.

7. Pausar/reanudar la pista de audio.

8. Presión breve: vuelve al inicio de la pista de audio actual.

Segunda presión breve (en los 3 segundos siguientes a la primera presión): reproduce la pista de audio anterior.

9. Activar/desactivar la reproducción aleatoria de las pistas de audio.

10. Barra de progreso de la pista de audio que se está escuchando.

11. Volver al modo de lista con el mini reproductor.

Nota:

- puede optar por mostrar la música en reproducción a pantalla completa **A** o en el minirreproductor **B**;
- según el teléfono y la aplicación de música en streaming, es posible que algunas funciones no estén disponibles.

"Bluetooth®", "USB" y aplicación de audio en directo



En audio "Bluetooth®", fuente de audio "USB" o desde la aplicación de música en directo, puede acceder a las listas de reproducción por categorías:

- « Artistas » ;
- « Álbumes » ;
- « Canciones » ;
- « Playlists » ;
- ...

La pista en curso se muestra en el mini reproductor **B**. Presione esta zona para visualizar la pista en curso en modo **A**.

"Buscar"

(En función del tipo de "Fuentes")

MÚSICA

3



"Ajustes de audio" 13

En el icono **13**, puede ajustar los parámetros de audio.

Si desea más información sobre los ajustes disponibles, consulte el apartado sobre "Configuraciones de audio"

➔ **35**.

Al presionar el icono "Buscar" **12** (la disponibilidad depende del tipo de

"Fuentes" en Mundo "Audio" , puede consultar:

- un título de pista;
- un álbum;
- un artista;
- una lista de reproducción;
- ...

Introduzca el nombre con el teclado.

Tan pronto como se introducen las primeras letras, el sistema multimedia sugiere nombres asociados.

Seleccione el nombre de la lista de sugerencias.

AJUSTES DE AUDIO

Introducción



Por razones de seguridad, los ajustes deben efectuarse con el vehículo parado.



En el icono **1** puede ajustar los siguientes parámetros de sonido:

- « Ambiente » ;
- « Sonido » .

« Ambiente »

(según el nivel de equipamiento)



En la pestaña **A** puede seleccionar una de las siguientes ecualizaciones musicales predefinidas:

- « Pure » ;
- « Acoustic » ;
- « Bass » ;
- « Talk » .

Nota: la disponibilidad de las ecualizaciones de música depende del equipamiento.

« Sonido »

(según el nivel de equipamiento)



En la pestaña **B** puede ajustar los parámetros siguientes:

- « Balance / Atenuador » ;
- « Control de tono » ;
- « Volumen / Velocidad » ;
- « Normalizar el volumen » .

AJUSTES DE AUDIO

« Balance / Atenuador »



Esta función permite configurar la distribución del sonido. Presione "Centro" o "Delantero" para optimizar la distribución del sonido entre todos los ocupantes del vehículo o para aumentar el confort de los pasajeros traseros (audio silenciado en la parte trasera y volumen moderado en la parte delantera del vehículo).

Cuando toque la pantalla o cuando seleccione "Manual" puede modificar la configuración moviendo el puntero **2**.

« Control de tono »

Esta función se puede utilizar para ecualizar el audio:

- activar/desactivar "Refuerzo de graves";
- « Graves » ;
- « Medios » ;
- « Agudos » ;
- ...

« Volumen / Velocidad »

Esta función permite el ajuste automático del nivel del volumen en función de la velocidad del vehículo. Presione "Volumen / Velocidad", a continuación, ajuste la sensibilidad o desactívela presionando directamente sobre la barra de nivel "Volumen / Velocidad".

EMPAREJAR Y CONECTAR UN TELÉFONO

Emparejar, desemparejar un teléfono





Por razones de seguridad, efectúe estas operaciones con el vehículo parado.

Introducción

Esta función permite emparejar su teléfono con el sistema multimedia.

Puede acceder al menú desde "Vincular nuevo dispositivo":

– Mundo "Teléfono"  y, presione "Conectar utilizando Bluetooth®" (si no hay ningún teléfono emparejado);

– Mundo "Aplicaciones"  y, a continuación, "Administrador de dispositivos";

– Mundo "Vehículo" , "Ajustes" y, a continuación, "Bluetooth®";

– Mundo "Teléfono" , presio-

ne el icono de "Ajustes"  y, a continuación, "Administrador de dispo-

sitivos" (si ya hay un teléfono emparejado);

– Mundo "Audio"  y, presione "Conectar utilizando Bluetooth®" (si no hay ningún teléfono emparejado);

– el centro de notificaciones, el icono

 "Ajustes", a continuación, "Bluetooth®".

Nota: en caso de que no haya ningún teléfono conectado al sistema multimedia, se desactivan determinados menús y el sistema ofrece la posibilidad de vincular un terminal.

Emparejar su teléfono permitirá al sistema multimedia acceder a las funciones de su teléfono. No se guardará ninguna copia de sus contactos ni sus datos personales en el sistema multimedia.

Para que el sistema multimedia pueda gestionar teléfonos equipados con "dual SIM", configure su teléfono para usar una SIM estándar. Consulte el manual de uso de su teléfono.

Nota:

– antes del emparejamiento, asegúrese de que Bluetooth® su teléfono esté activado y establezca su estado en "visible";

– el vehículo debe estar detenido para poder emparejar un teléfono.



Para más información sobre los teléfonos compatibles, visite el sitio web de su Distribuidor Autorizado.

Emparejar un teléfono

Para utilizar el sistema manos libres, empareje su teléfono Bluetooth® con el sistema multimedia.

Para obtener más información sobre la activación del estado de visibilidad del teléfono, consulte su manual de usuario.

Su teléfono puede solicitar autorización para compartir sus contactos, registros de llamadas, mensajes, etc. Acepte el uso compartido si desea acceder a esta información en el sistema multimedia.

En Mundo "Teléfono"  y, a continuación, "Conectar a través de Bluetooth®" o en Mundo "Aplicacio-

nes"  y seguidamente "Administrador de dispositivos" en su sistema multimedia:

– se visualizará un mensaje en la pantalla que le propondrá el emparejamiento de un teléfono;

EMPAREJAR Y CONECTAR UN TELÉFONO

- presione "Vincular nuevo dispositivo". El sistema multimedia busca los teléfonos cercanos que tengan el Bluetooth® activado y que se encuentren visibles;
- seleccione su teléfono en la lista de sugerencias o seleccione el sistema multimedia de su teléfono.

Aparece un mensaje en la pantalla del sistema multimedia, así como en el teléfono, que le invita a aceptar la solicitud de emparejamiento siempre que el código propuesto sea idéntico tanto en el teléfono como en el sistema multimedia.

Una vez que el teléfono se encuentre emparejado con el sistema multimedia, puede seleccionar los servicios que desee utilizar a través de los botones "Administrador de dispositivos". Para obtener más información, consulte la sección "Conectar, desconectar un teléfono" ➔ 38.

Nota: el teléfono queda vinculado al perfil utilizado durante el emparejamiento. Es posible que el teléfono no esté disponible en otros perfiles de usuario.

Emparejar un nuevo teléfono.

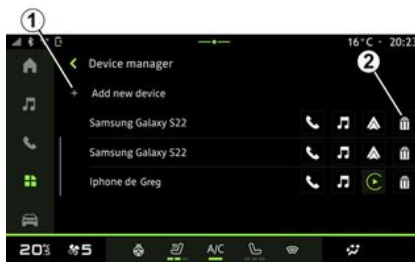

En la aplicación "Administrador de dispositivos" puede emparejar un nuevo teléfono al sistema multimedia:

- presione "Bluetooth® (Emparejar un nuevo dispositivo)", a continuación, el icono **1** "Vincular nuevo dispositivo";
- seleccione su teléfono nuevo de la lista de sugerencias y, a continuación, finalice el procedimiento de emparejamiento.

También puede agregar un nuevo teléfono desde Mundo "Vehículo"



, "Ajustes", "Bluetooth®", "Vincular nuevo dispositivo", a continuación, seleccione su nuevo teléfono de la lista de sugerencias y finalice el procedimiento de emparejamiento.

Su teléfono nuevo ya está acoplado al sistema multimedia.

Puede emparejar hasta seis teléfonos simultáneamente (los teléfonos que se utilicen únicamente mediante replicación por cable Android Auto™ o CarPlay™ aparecen además en el "Administrador de dispositivos"). Asimismo, es recomendable desemparejar manualmente el teléfono seleccionado antes de vincular uno nuevo. De lo contrario, el "Administrador de dispositivos" sustituye automáticamente al dispositivo con la fecha de uso más antigua.

Desemparejar un teléfono

En el menú "Administrador de dispositivos" puede desemparejar el teléfono del sistema multimedia:

- presione el icono **2** del teléfono para desemparejarlo;
- presione "Sí" para confirmar.

Conectar, desconectar un teléfono



Por razones de seguridad, efectúe estas operaciones con el vehículo parado.

EMPAREJAR Y CONECTAR UN TELÉFONO



Determinadas funciones sólo están disponibles cuando el vehículo está parado.

Conexión de un teléfono

Para conectar un teléfono, este debe estar previamente emparejado. Para más información, consulte el apartado "Emparejar, desemparejar un teléfono" ➔ 37.

Nota: si no hay ningún teléfono conectado al sistema multimedia, algunos menús permanecerán desactivados.

Conectar su teléfono permitirá al sistema multimedia acceder a las funciones de su teléfono. No se guardará ninguna copia de sus contactos ni sus datos personales en el sistema multimedia.

Para que el sistema multimedia pueda gestionar teléfonos equipados con "dual SIM", configure su teléfono para usar una SIM estándar. Consulte el manual de uso de su teléfono.

Conexión automática



Una vez encendido, el sistema multimedia busca los teléfonos emparejados con Bluetooth® activado que se encuentren en las proximidades (a una distancia de hasta 10 metros). El siste-

ma muestra automáticamente los datos del último teléfono conectado (agenda, música, etc.).

Nota: cuando su teléfono se conecte automáticamente al sistema multimedia, sólo se realizará la visualización de los datos (agenda, SMS, contactos, etc.) si ha autorizado previamente que se compartan los datos durante el emparejamiento del teléfono con el sistema multimedia. Para más información, consulte el apartado "Emparejar, desemparejar un teléfono" ➔ 37.

Conexión manual

Puede conectar/desconectar manualmente su teléfono con/desde el sistema multimedia utilizando el menú "Bluetooth®", al que se puede acceder desde:

- Mundo "Vehículo" , "Ajustes" y, a continuación "Bluetooth®";
- centro de notificaciones, "Ajustes"  y, a continuación, "Bluetooth®".

En el Menú "Bluetooth®" se muestra una lista de los teléfonos emparejados.

Seleccione los servicios y el teléfono que desee conectar y asegúrese de que esté activado Bluetooth®.

Nota: si durante la conexión del teléfono hay una llamada en curso, se transfiere automáticamente a los altavoces del vehículo.

Gestión de datos de servicio



Para tener acceso a la agenda telefónica, al servicio de música y a la conexión a Internet directamente a través del sistema multimedia, es necesario que autorice el intercambio de datos de servicio desde los "Perfiles" de sus "Dispositivos emparejados", en el menú "Bluetooth®". Seleccione su teléfono de la lista de "Dispositivos emparejados" y luego active/desactive los servicios que le interesen:

- "Llamadas telefónicas": hacer y recibir llamadas;

EMPAREJAR Y CONECTAR UN TELÉFONO

- "Multimedia": acceso a su música;
- "Acceso a Internet": acceso a la conexión a Internet compartida a través de Bluetooth® (consulte el apartado "Ajustes del sistema" ➔ 85);
- "SMS": enviar y recibir SMS;
- "Uso compartido de contactos": acceso a la agenda y al registro de llamadas;
- ...

Nota: si el servicio se muestra resaltado, es indicativo de que está activado;



Para agilizar las transferencias de datos, también puede utilizar la conexión a Internet de su teléfono a través de la opción "Punto de acceso y conexión compartida". WIFI (sujeto a las tarifas y limitaciones impuestas por su operador de telefonía móvil).

« Administrador de dispositivos »



El administrador de dispositivos se utiliza para administrar los servicios telefónicos conectados. La mejor opción es utilizar la aplicación Administrador

de dispositivos"  " para gestionar estos servicios.

En Mundo "Aplicaciones"  y, a continuación, "Administrador de dispositivos", seleccione su teléfono de la lista de sugerencias y luego escoja las funciones que desee activar/desactivar:

- « Teléfono » **1** ;
- "Música" **2** ;
- aplicación de replicación de teléfonos inteligentes **3** ;

- desemparejar el teléfono **4** .

Nota:

- si el icono del servicio se muestra resaltado, quiere decir que está activo;
- algunos teléfonos pueden autorizar la transferencia automática de datos.

También puede acceder a "Administrador de dispositivos" desde el icono "Administrador de dispositivos" disponible en el widget "Teléfono" de Mundo

"Pantalla de inicio"  .

Cambiar el teléfono conectado

En "Administrador de dispositivos", seleccione los servicios necesarios para conectarse a otro teléfono que ya esté emparejado y que se encuentre en la lista de dispositivos.

Nota: para cambiar el teléfono conectado, primero deberá emparejar más de un teléfono.

Desconexión de un teléfono

En Mundo "Aplicaciones"  y, a continuación, "Administrador de dispositivos", presione el icono resaltado del servicio telefónico que desee desconectar:

- « Teléfono » **1** ;
- "Música" **2** ;

EMPAREJAR Y CONECTAR UN TELÉFONO

– aplicación de replicación de teléfonos inteligentes **3**.

También puede desconectar el teléfono desde el menú "Bluetooth®": seleccione su teléfono de la lista de "Dispositivos emparejados" y luego presione "Desconectar".

Nota: Si al desconectar el teléfono hay una llamada en curso, esta se transferirá automáticamente a su teléfono.

GESTIÓN DE LLAMADAS

Llamada telefónica

Mundo "Teléfono"

En Mundo "Teléfono" 

Nota: para realizar una llamada, su teléfono debe estar conectado al sistema multimedia. Para obtener más información, consulte la sección "Conectar, desconectar un teléfono" ➔ 38.

Realizar una llamada



Podrá realizar una llamada eligiendo:
– un número del registro de llamadas, accediendo a la pestaña "Llamadas recientes" **A**;

- un contacto de la agenda, desde el menú "Contactos" **B**;
- un contacto de favoritos, desde el menú "Favoritos" **C**;
- las teclas del teclado numérico, desde el menú "Teclado" **D**.

Pantalla "Marcando"



1. Nombre del contacto y número de teléfono.
2. Duración de la llamada actual.
3. Poner la llamada actual en espera.
4. Transferencia de la llamada al teléfono.
5. Colgar.
6. Acceso al teclado para marcar un número.

7. Desactivar/activar el micrófono.

Recepción de una llamada



GESTIÓN DE LLAMADAS

Al recibir una llamada, se muestra la pantalla "Llamadas recibidas", que recoge la siguiente información:

- el nombre del contacto (en caso de que el número esté presente en la lista de números favoritos o en su agenda);
- el número de la persona que llama (si el número no está en su agenda);
- "Número privado" (si no se puede mostrar el número).

"Responder"

Para contestar una llamada, presione el mando **10** en el volante de dirección o el botón "Responder" **8** en la pantalla del sistema multimedia.

"Rechazar" una llamada

Para rechazar una llamada entrante, presione dos veces el mando **10** del volante de dirección o el botón "Rechazar" **9** en la pantalla del sistema multimedia.

La persona que llame será derivada al buzón de voz.

Durante una conversación



Mientras está hablando, puede:

- ajustar el volumen mediante los botones del mando situado en la columna de dirección o utilizando los botones de volumen en la pantalla multimedia;
- finalizar una llamada presionando "Finalizar llamada" **5** o el botón **10** situado en el volante de dirección;
- poner una llamada en espera presionando el botón **3**. En caso de que quiera reanudar la llamada, vuelva a presionar el botón **3**;
- transferir una llamada al teléfono que esté conectado, presionando el botón "Transferir al teléfono" **4**;

- responder a una segunda llamada y alternar entre dos llamadas presionando **11**;

Nota:

- en el momento en que responda a la segunda llamada entrante, la primera llamada se pondrá en espera automáticamente;
- en el transcurso de una conversación, puede recibir una segunda llamada pero no hacerla;
- acceder al teclado digital presionando el botón "Teclado" **6**;
- desactivar/activar el micrófono presionando el botón "Mute" **7**.

Durante una llamada, puede cambiar el Mundo sin finalizar la llamada en curso.

Presione Mundo "Teléfono"  para volver.

Colgar una llamada

Para finalizar la llamada en curso, cuelgue presionando el mando **10** del volante de dirección o el botón "Finalizar llamada" **5** en la pantalla del sistema multimedia.

GESTIÓN DE LLAMADAS

Agenda telefónica



Por razones de seguridad, efectúe estas operaciones con el vehículo parado.



Determinadas funciones sólo están disponibles cuando el vehículo está parado.

Menú "Agenda telefónica"



En Mundo "Teléfono" , presione la pestaña "Contactos" **B** para acceder a la agenda telefónica de su teléfono a través del sistema multimedia. Para que el sistema multimedia pueda gestionar teléfonos equipados con "dual SIM", configure su teléfono para que el sistema pueda tener acceso a la agenda correcta.

1. Teléfono conectado.
2. Busque un contacto por nombre o número.
3. Información detallada del contacto.

Nota: desde la pantalla de detalles del contacto, puede iniciar una ruta de navegación hacia la dirección guardada, siempre que se haya introducido correctamente.

Descargar la agenda del teléfono

Nota: desde la pantalla de detalles del contacto, puede iniciar una ruta de navegación hacia la dirección guardada, siempre que se haya introducido correctamente.

4. Lista de contactos del teléfono conectado.

Por defecto, durante la conexión de un teléfono, los contactos se sincronizan automáticamente si la conexión manos libres está activada. Para obtener más información, consulte la sección "Conectar, desconectar un teléfono" ➔ 38.

Nota: para acceder a la agenda telefónica a través del sistema multimedia hay que activar la opción de compartir datos del teléfono. Consulte el aparta-

do "Emparejar, desemparejar un teléfono" ➔ 37 y el manual de usuario de su teléfono.

Contactos "Favoritos"

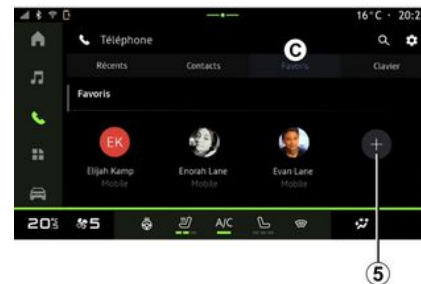

En Mundo "Teléfono" , presione la pestaña "Favoritos" **C** para acceder a los contactos guardados como favoritos en su teléfono inteligente o añadirlos manualmente desde la lista de "Contactos" del sistema multimedia.

GESTIÓN DE LLAMADAS

Añadir un contacto "Favoritos"

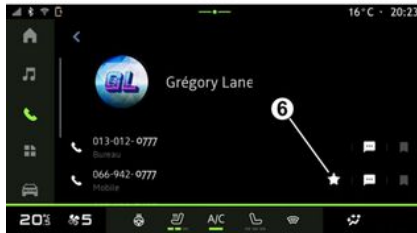

Presione "Añadir favorito" **5** para agregar un contacto a la lista "Favoritos" y siga las instrucciones que aparezcan en la pantalla multimedia.

También puede añadir un número a favoritos seleccionando la estrella **6**.

Búsqueda de contactos

Puede buscar un contacto escribiendo el nombre o el número de teléfono.

Presione en la lupa **2**. Introduzca algunos de los números o letras del contacto deseado mediante el teclado digital que aparece en la pantalla. La agenda muestra la lista de contactos empezando por la primera letra que se ha introducido.

Confidencialidad

No se guardará ninguna copia de sus contactos ni sus datos personales en el sistema multimedia.

Por motivos de confidencialidad, sólo se visualiza la lista descargada cuando se conecta el teléfono correspondiente.

Registro de llamadas

Acceso al historial de "Llamadas recientes"

En Mundo "Teléfono" , presione la pestaña "Reciente" **A** para acceder a su historial de llamadas.

El registro de llamadas se muestra de la más reciente a la más antigua.

Menú "Llamadas recientes"



1. Etiqueta de número.
2. Nombre del contacto o número de teléfono.
3. Hora y fecha de la llamada.
4. Acceso a los datos de contacto.
5. Llamada saliente (flecha verde hacia arriba).
6. Llamada entrante (flecha verde hacia abajo).
7. Llamada perdida (flecha roja).

Nota: en función de la pantalla multimedia, es posible que alguna información no esté disponible.

GESTIÓN DE LLAMADAS

Navegar por el registro de llamadas

Deslice el dedo hacia arriba o hacia abajo para desplazarse por la lista de llamadas.

Hacer una llamada desde el registro de llamadas

Pulse en uno de los contactos o números a los que desee llamar. Se llamará automáticamente.

Marcar un número



Por razones de seguridad, efectúe estas operaciones con el vehículo parado.



1. Número marcado.
2. Eliminar los números.
3. Sugerencia de contactos.
4. Llamar.
5. Teclado digital

Acceso a "Teclado"

En Mundo "Teléfono" , presione la pestaña "Teclado" **D**.

Emitir una llamada marcando un número

En la pestaña "Teclado" **D**, marque el número con el teclado **5**, a continuación, presione el botón **4** para iniciar la llamada.

Desde la primera entrada, el sistema multimedia le sugiere una lista de sus contactos con la misma serie de números **3**.

Seleccione el contacto al que desee llamar y, a continuación, presione el botón **4** para iniciar la llamada.

Marcar un número mediante el mando vocal

Puede dictar un número utilizando el mando vocal incluido en el sistema multimedia. Para ello, inicie el comando de voz y, tras de la señal acústica, diga:

– "Llamar" y, a continuación, dicte el número de teléfono al que desee llamar;

o

– "Llamar" seguido del nombre del contacto al que desee llamar.

El sistema multimedia muestra el número indicado e inicia la llamada.

Nota: si su contacto tiene varios números de teléfono (trabajo, casa, móvil, etc.), puede elegir uno de ellos. Por ejemplo: "Llamar a casa de Grégory".

Para obtener más información sobre el mando vocal, consulte el capítulo sobre "Uso del reconocimiento de voz" → **21**.

SMS



Dependiendo de la marca y modelo de su teléfono, algunas funciones pueden no funcionar.

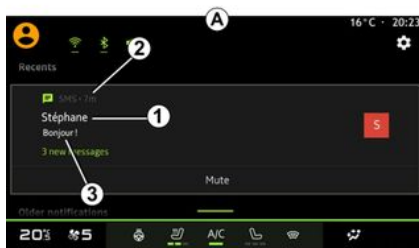

1. Nombre o número del emisor del mensaje.
2. Hora de recepción;
3. Inicio del mensaje.

Nota: no está permitida la previsualización de mensajes durante la conducción.

Acceso a "SMS"

En el centro de notificaciones **A**, tiene acceso a los SMS del teléfono que recibe a través del sistema multimedia.

El teléfono debe conectarse al sistema de telefonía manos libres. También debe autorizar la transferencia de mensajes (con la configuración del teléfono, según el modelo) para poder utilizar todas sus funciones.

Nota: según el nivel de equipamiento, el sistema multimedia solo puede leer los SMS que recibe durante la conducción.

Recepción de SMS



El sistema multimedia le informa de que se ha recibido un nuevo SMS me-

diante una señal de advertencia en **B** que se muestra en cualquier menú que esté abierto.

Es posible desactivar la conversación y detener las notificaciones presionando el botón **4**.

Por defecto, tras el acoplamiento y la conexión de un teléfono, cuando se reciba un nuevo mensaje este estará disponible en el sistema multimedia.

Nota:

- solo están disponibles los mensajes recibidos tras el emparejamiento y durante la conexión del teléfono al sistema multimedia;
- si se borra la notificación o se desactiva la conversación, ya no será posible acceder al mensaje en el sistema multimedia.

AJUSTES DEL TELÉFONO



Por razones de seguridad, efectúe estas operaciones con el vehículo parado.



Estas funciones sólo están disponibles cuando el vehículo está parado.

Menú "Ajustes"

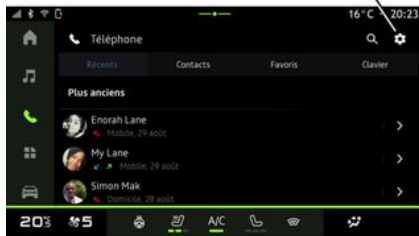

Con el teléfono conectado al sistema, en Mundo "Teléfono" , presione el icono "Ajustes"  1.

En el menú "Ajustes", puede acceder a los parámetros siguientes:

- "Teléfono conectado";
- "Llamada activa";
- "Confidencialidad";
- "Pantalla de inicio";
- "Orden de la lista de contactos";
- « Administrador de dispositivos » ;
- "Configuración de la red Bluetooth®".

"Pantalla de inicio"

El ajuste permite seleccionar la pestaña que se va a mostrar al arrancar la pantalla de inicio de Mundo "Teléfono"



- "Reciente" (predeterminado);
- "Contactos";
- « Favoritos » ;
- « Teclado ».

"Orden de la lista de contactos"

Este ajuste se puede utilizar para que los contactos se muestren en orden alfabético, categorizados por:

- "Nombre";

- « Nombre ».

Nota: la selección se hará efectiva la siguiente vez que se vuelva a iniciar el sistema multimedia.

"Tono de llamada del teléfono"



En Mundo "Vehículo" , presione el menú "Ajustes" y, a continuación, "Sonido" para:

- ajustar el "Volumen de la llamada entrante" 2;
- seleccionar el tipo de "Tono de llamada del teléfono" 3.

Para más información, consulte el apartado "Ajustes del sistema" ➔ 85.

CARGADOR INALÁMBRICO

Zona de carga por inducción

i Es imprescindible no dejar ningún objeto (discosUSB, tarjetas SD, tarjeta de arranque, joyas, tarjetas de crédito, llaves, monedas, etc.) en la zona de carga por inducción **1** al recargar el teléfono. Retire las tarjetas magnéticas o de crédito de la carcasa del teléfono antes de colocarlo en la zona de carga por inducción **1**.

i Los objetos que se dejen en la zona de carga por inducción **1** podrían sobrecalentarse. Se recomienda colocarlos en las otras zonas de almacenamiento previstas (compartimento, sujeción en el parasol, etc.)



La zona de carga por inducción **1** permite recargar un teléfono sin necesidad de cables.

Si el vehículo dispone de esta opción, la zona de carga se indica con (según el vehículo):

– un símbolo asociado;

o bien

– el estado de la carga se muestra automáticamente en la pantalla siempre que el teléfono esté situado en el área correspondiente.

Note: según el vehículo, la zona **1** dispone de un dispositivo magnético diseñado para mantener el teléfono inteligente en su lugar, siempre que cuente con tecnología magnética o que esté equipado con una funda (magnética)

compatible. El sistema garantiza una fijación estable, optimizando al mismo tiempo la carga del dispositivo.

La localización de la zona de carga puede variar en función del vehículo. Consulte el manual del usuario del vehículo para obtener más información.

Nota:

- la carga por inducción se inicia al poner contacto o con el motor en marcha;
- asegúrese de que su teléfono es compatible con la carga por inducción;
- para obtener una carga óptima, es preferible retirar la funda protectora del teléfono antes de la recarga;
- para que una carga sea óptima, la superficie completa del smartphone debe abarcar el máximo de la superficie de la zona de carga y debe colocarse lo más cerca posible del centro.

Procedimiento de carga

Coloque su teléfono en la zona de carga por inducción **1**. La carga se inicia automáticamente y el progreso **2** se visualiza en la pantalla.

El procedimiento de recarga puede interrumpirse si se detecta un objeto en la zona de carga por inducción **1** o en caso de sobrecalentamiento de la zona **1**. Una vez que descienda la tem-

CARGADOR INALÁMBRICO

peratura, el proceso de carga del teléfono se reanudará.

Progreso de carga

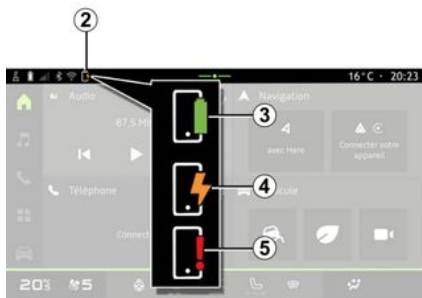

- amarillo cuando está en curso;
- parpadea en amarillo cuando se detecta un objeto metálico en la zona de carga por inducción;
- indicador amarillo o verde apagado, junto con un mensaje en la pantalla multimedia, cuando la temperatura de la zona de carga es demasiado alta.

El sistema multimedia le informa del estado de carga de su teléfono **2**:

- carga completa **3**;
- carga en curso **4**;
- detección de un objeto en la zona de carga/sobrecalentamiento de un objeto/interrupción del proceso de carga **5**.

Nota: el sistema multimedia le informa en caso de interrupción del proceso de carga del teléfono.

En función del equipamiento, un indicador luminoso situado junto a la toma le informa del estado de la carga:

- verde cuando está completa;

ANDROID AUTO™ , CARPLAY™

Replicación de smartphone

 Cuando utilice la aplicación "Android Auto™" o el servicio "CarPlay™", estará utilizando la conexión a Internet de su smartphone (sujeta a cargos y limitaciones impuestos por su operador de telefonía móvil).

 Las funciones de la aplicación "Android Auto™" y del servicio "CarPlay™" pueden variar según la marca y el modelo de su smartphone. Para obtener más información, consulte el sitio web del fabricante, si lo hay.

Android Auto™





CarPlay™



Esta función permite replicar su smartphone para utilizar algunas de las aplicaciones y funciones en la pan-

talla del sistema multimedia, a través de:

- « Android Auto™ »  ;
- « CarPlay™ » .

Nota: cuando utilice "Android Auto™" o "CarPlay™" podrá acceder a las aplicaciones de navegación y música de su smartphone.

Estas aplicaciones sustituirán a las aplicaciones similares integradas en su sistema multimedia que ya se estén ejecutando.

Sólo puede utilizarse un sistema de navegación entre:

- « Android Auto™ » ;
- « CarPlay™ » ;
- el que se incluya en el sistema multimedia.

Nota: cuando utilice la aplicación "Android Auto™", o el servicio "CarPlay™", algunas funciones del sistema multimedia siguen ejecutándose en segundo plano. Por ejemplo, si activa "Android Auto™" o "CarPlay™" y usa la navegación del teléfono mientras se está reproduciendo la radio en el sistema multimedia, la radio continúa emitiendo.

ANDROID AUTO™ , CARPLAY™

Presentación Android Auto™

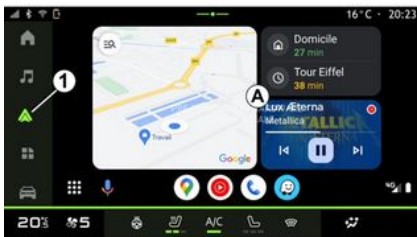

"Android Auto™" es una aplicación que permite la replicación del teléfono inteligente en la pantalla del sistema multimedia.

Nota:

- La aplicación "Android Auto™" sólo funciona si su smartphone está conectado al puerto USB del vehículo o de forma inalámbrica por Bluetooth® para habilitar la conexión WIFI automática con su sistema;
- para garantizar que la aplicación funcione correctamente, se aconseja utilizar cables USB recomendados por el fabricante del teléfono.

Primera utilización

Si no lo ha realizado todavía, descargue e instale la aplicación "Android Auto™" a través de la plataforma de descarga de aplicaciones compatible con su smartphone.

Conecte su smartphone al puerto USB de su sistema multimedia o conéctelo usando Bluetooth® para iniciar automáticamente la conexión WIFI.

Acepte las solicitudes de su smartphone para poder utilizar la aplicación.

Nota: puede controlar la compatibilidad entre su smartphone y versión de Android a través del servicio "Android Auto™"; consulte la documentación de Google.

El sistema multimedia sugiere el uso del servicio de "Android Auto™".

La aplicación se ejecuta en el sistema multimedia y se debería visualizar en la zona **A**. La replicación del teléfono inteligente sustituye a Mundo "Telé-

fono"  y se visualiza el icono

1 .

Si el procedimiento descrito anteriormente falla, repita la operación.

Una vez que se use por primera vez, la replicación del smartphone se inicia automáticamente en futuras sesiones.

En Mundo "Aplicaciones"  y, a continuación, "Administrador de dispositivos", también puede activar/desactivar la función de replicación del teléfono inteligente presionando el icono

"Android Auto™" .

Salir de la replicación

Para salir de la replicación inalámbrica "Android Auto™":

- presione "Salir del modo de automóvil" en la pantalla de notificaciones de su teléfono inteligente;
- desactive la replicación del teléfono inteligente presionando el icono

correspondiente "Android Auto™" .

o active el servicio "Teléfono" , desde "Administrador de dispositivos". Esta acción, que se lleva a cabo desde el "Administrador de dispositivos", transfiere automáticamente la gestión de las llamadas telefónicas y del audio Bluetooth® al/los dispositivo(s) conectado(s) más recientemente.

- seleccione, entre las aplicaciones de replicación del teléfono inteligente, la del Distribuidor Autorizado.

ANDROID AUTO™ , CARPLAY™

Presentación CarPlay™



"CarPlay™" es un servicio que viene preinstalado en el teléfono inteligente y que permite manejar determinadas aplicaciones a través de la pantalla del sistema multimedia.

Nota:

- el servicio "CarPlay™" únicamente funciona si está activado el servicio SIRI, si se encuentra habilitado el micrófono del vehículo y si el teléfono inteligente está conectado al puerto USB del vehículo o de forma inalámbrica utilizando Bluetooth® para permitir la conexión automática al sistema mediante WIFI;
- para garantizar que la aplicación funcione correctamente, se aconseja

utilizar cables USB recomendados por el fabricante del teléfono.

Primera utilización

Conecte su smartphone al puerto USB de su sistema multimedia o conéctese usando Bluetooth® para habilitar la conexión WIFI automática a su sistema.

El sistema multimedia sugiere que:

- autorice la conexión y el uso compartido de datos;
- se conecte automáticamente al servicio "CarPlay™" de cara a futuras sesiones.

Nota: si no permite que el sistema multimedia memorice estas opciones, aparece un mensaje recordatorio cada vez que arranque.

Acepte las solicitudes de su smartphone para poder utilizar la aplicación.

El servicio se ejecuta en el sistema multimedia y se debería visualizar en la zona **B**. La replicación del teléfono inteligente sustituye a Mundo "Teléfono"  y se visualiza el icono

2 .

Si el procedimiento descrito anteriormente falla, repita la operación.

En Mundo "Aplicaciones" , a continuación, "Administrador de dispositivos",

también puede activar/desactivar la función de replicación del teléfono inteligente presionando el icono

"CarPlay™" .

Salir de la replicación

Para salir de la replicación inalámbrica "CarPlay™":

- desactive el WIFI de su teléfono inteligente;
- desactive la replicación del teléfono inteligente presionando el icono

correspondiente "CarPlay™"  o

active el servicio "Teléfono" , desde "Administrador de dispositivos". Esta acción, que se lleva a cabo desde el "Administrador de dispositivos", transfiere automáticamente la gestión de las llamadas telefónicas y del audio Bluetooth® al/los dispositivo(s) conectado(s) más recientemente.

- seleccione la aplicación del distribuidor autorizado entre las disponibles para los teléfonos inteligentes.

ANDROID AUTO™ , CARPLAY™

Reconocimiento de voz



Mantenga presionado el mando **3** para activar/desactivar la función de reconocimiento de voz del teléfono inteligente que permite controlar determinadas aplicaciones y funciones por voz.

Para más información, consulte el apartado "Uso del reconocimiento de voz" ➔ **21**.

Android Auto™



Con la replicación de "Android Auto™", también puede controlar algunas de las funciones del teléfono inteligente:

- presionando el botón de reconocimiento de voz **4**;
- mediante el comando de voz "Hey Google".

CarPlay™



Con la replicación de "CarPlay™", también puede controlar algunas de las funciones del teléfono inteligente:

- manteniendo presionado el botón **5**;
- mediante el comando de voz "Diga Siri", siempre que el micrófono del vehículo esté activado **6**.

GESTIÓN DE APLICACIONES

Mundo "Aplicaciones"



Por razones de seguridad, los reglajes deben efectuarse con el vehículo parado.



Algunos ajustes sólo están disponibles mientras el vehículo está parado.



En Mundo "Aplicaciones"  **1**, puede acceder a:

- las aplicaciones instaladas en su sistema multimedia;
- la replicación de smartphone;
- "Administrador de dispositivos";
- "Apps";
- ...

Puede descargar nuevas aplicaciones a través de "Apps".

Menú "Aplicaciones"

Tiene acceso a las aplicaciones que se encuentran instaladas en su sistema multimedia.

Las dos primeras líneas están dedicadas a las aplicaciones preinstaladas de forma predeterminada.

Cualquier otra aplicación que se descargue a través de "Apps" aparece listada en orden alfabético.

Si la aplicación no está disponible, no se mostrará.

Pulse en la aplicación para abrirla.



5

Manteniendo pulsada la aplicación, puede:

- "Eliminar" la aplicación **2**;
- acceder a la información de la aplicación **3** (versión, fecha de validez o de creación, denominación, etc.);
- forzar el cierre de la aplicación **4**.



Nota: solo se pueden eliminar las aplicaciones que se instalan a través de "Apps".

Ajustes de "Aplicaciones"

Puede acceder a la información y a la configuración de "Aplicaciones" desde el menú "Ajustes" a través de:

- Mundo "Aplicaciones"  y, a continuación, la aplicación "Ajustes";

GESTIÓN DE APLICACIONES

– Mundo "Vehículo"  , a continuación, "Ajustes";
– centro de notificaciones, a continuación, el icono  "Ajustes".

Localización de "Aplicaciones"



En el menú "Ajustes", seleccione "Ubicación" y, a continuación, "Permisos de aplicaciones" **5** para configurar los permisos de ubicación de las aplicaciones que tenga instaladas en su sistema multimedia.

"Aplicaciones"

En el menú "Ajustes" y, a continuación, "Aplicaciones", puede acceder a la información y a la configuración de las

"Aplicaciones" que se encuentren instaladas en su sistema multimedia:

- aplicaciones abiertas recientemente;
- información sobre las aplicaciones;
- "Administrador de autorizaciones";
- "Aplicaciones predeterminadas";
- "Aplicaciones no utilizadas";
- "Permisos especiales para aplicaciones"

Información sobre las aplicaciones

Puede ver información de todas las aplicaciones presentes en su sistema multimedia:

- denominación de las aplicaciones;
- "desinstalar aplicaciones";
- forzar la detención de aplicaciones
- activar/desactivar notificaciones;
- permisos de la aplicación;
- espacio de almacenamiento y caché de aplicaciones;
- priorizar el rendimiento de aplicaciones;
- versión de las aplicaciones;
- ...

"Administrador de autorizaciones"

Permite gestionar las autorizaciones de las aplicaciones instaladas en su sistema multimedia.

"Aplicaciones predeterminadas "

Puede acceder a las aplicaciones predeterminadas que se utilizan para:

- asistencia;
- el sistema de navegación;
- el SMS;
- el teléfono;
- la pantalla de inicio;
- ...

También puede configurar la apertura de los enlaces de acceso a la aplicación.

"Aplicaciones no utilizadas"

Puede acceder a la lista de aplicaciones que no se han utilizado durante más de seis meses.

Si no usa una aplicación durante unos meses:

- se eliminan los permisos para proteger sus datos;
- se deshabilitan las notificaciones para ahorrar batería;
- se eliminan archivos temporales para liberar espacio.

Nota: para volver a habilitar los permisos y notificaciones, abra la aplicación.

GESTIÓN DE APLICACIONES

"Permisos especiales para aplicaciones"

Puede activar/desactivar los derechos de acceso específicos otorgados a las aplicaciones que se utilizan para:

- "Cambio de los ajustes del sistema";
- "Acceso a notificaciones";
- "Acceso a SMS premium";
- "Acceso a la información del usuario";
- "Mando WIFI".

Introducción



Cuando utilice la aplicación "My Dacia", estará utilizando la conexión a Internet de su teléfono (sujeta a cargos y limitaciones impuestos por su operador de telefonía móvil).

Puede acceder a su cuenta de cliente "My Dacia" a través del sitio web del fabricante o descargando la aplicación "My Dacia" en el teléfono inteligente.

Nota:

- la aplicación "My Dacia" está en constante desarrollo. Inicie sesión con regularidad para mejorar su cuenta con las nuevas funciones;
- para más información, contacte con un Distribuidor Autorizado.

En su cuenta de cliente "My Dacia" puede interactuar con su vehículo y obtener información para:

- ver la información de su vehículo;
- acceder al historial y la agenda de sus entrevistas y concertar una cita;
- localizar el lugar donde el vehículo está aparcado;
- activar a distancia la bocina y las luces de su vehículo;

- ver y administrar sus contratos y servicios;
- consultar los manuales de usuario;
- localizar un Distribuidor Autorizado cercano;
- crear/modificar su "Código PIN" "My Dacia";
- ...

Nota:

- determinadas funciones dependen del nivel de equipamiento del vehículo, la suscripción a los contratos de servicio y la legislación del país;
- algunas funciones solo son accesibles a través de la aplicación para móviles "My Dacia";
- los servicios deben activarse para habilitar el telemando del vehículo. Consulte el apartado sobre "Activación de servicios" ➔ 11.

Servicios conectados en "My Dacia"

Para vehículos eléctricos

Puede disfrutar de los servicios conectados en su aplicación "My Dacia", como:

- consultar el nivel de batería y el estado de carga;
- programar la carga;
- poner en marcha/programar el sistema de climatización;
- ...

Nota: las funciones de programación de la carga, la calefacción y el aire acondicionado solo están disponibles en determinados vehículos. Para más información, contacte con un distribuidor autorizado.

Crear una cuenta de usuario "My Dacia"

Para tener acceso a las funciones de "My Dacia", debe crear una cuenta de usuario en el sitio web o en la aplicación "My Dacia".

En el sitio web:

- seleccione "Crear cuenta" en la página de inicio;
- introduzca la información requerida para crear la cuenta.

En la aplicación:

- seleccione "Registrarse" en el menú principal de la aplicación;
- introduzca la información requerida para crear la cuenta.

Se enviará un correo electrónico de confirmación a la dirección de correo electrónico proporcionada previamente.

Para finalizar la creación de su cuenta "My Dacia", haga clic en el enlace que se muestra en el correo electrónico de confirmación.

MY DACIA

Nota: puede utilizar el mismo nombre de usuario y la misma contraseña para iniciar sesión en su cuenta de usuario web.

Sincronice su cuenta "My Dacia" con el vehículo

Para utilizar la aplicación "My Dacia" e interactuar con el vehículo, debe sincronizar la aplicación "My Dacia" con el vehículo. La sincronización se lleva a cabo automáticamente al iniciar la aplicación.

Nota:

- Si desea sincronizar la aplicación "My Dacia" con su vehículo, usted debe estar presente, el vehículo tiene que estar aparcado en una zona con cobertura de red y el sistema multimedia del vehículo encendido;
- La conexión a la cuenta "My Dacia" solo está disponible desde el perfil de administrador;
- si su aplicación "My Dacia" no está sincronizada con el vehículo, no tendrá acceso a los contratos de servicio.



En el centro de notificaciones, al que se accede presionando **1**, seleccione su cuenta "Perfil", "My Dacia" y siga las instrucciones que aparecen en la pantalla del sistema multimedia.

Una vez que la cuenta "My Dacia" esté asociada al sistema multimedia, la sincronización se efectúa automáticamente durante el inicio de la aplicación.

Registre su vehículo en su cuenta "My Dacia"

Si ya ha sincronizado su cuenta "My Dacia" con el vehículo, el registro se lleva a cabo automáticamente.

También puede registrar el vehículo en "My Dacia" a través de su cuenta "My Dacia", haciendo clic en "Agregar un

vehículo" e introduciendo el VIN (número de identificación del vehículo) o el número de matrícula de forma manual o escaneándolo.

Renovar un servicio

Para renovar uno de los servicios antes de que caduque, acceda a la pestaña "Renault CONNECT store" en su cuenta "My Dacia" y, a continuación, seleccione "Mis servicios".

Después, haga clic en "Renovar" y siga las instrucciones paso a paso.

5

PRÉSTAMO Y RENUNCIA DE VEHÍCULOS

Información legal

Cuando se preste el vehículo a una persona, el usuario está obligado (consultar las condiciones generales de venta de los servicios conectados) a informarle de que el automóvil permanece conectado y que recopila información personal como, por ejemplo, la ubicación.

5 Recopilación de datos

Para habilitar los servicios conectados, el vehículo recopila principalmente datos sobre su posición y estado de funcionamiento. Los datos son personales. De acuerdo con la normativa vigente de protección de datos, estos datos se tratan de manera confidencial con el consentimiento del usuario del vehículo.

La recopilación de datos del vehículo se puede suspender de forma temporal. A este efecto, cuando se arranque el vehículo y se muestre la ventana "Seguridad y confidencialidad" en la pantalla central, seleccionar "OFF" para suspender la recopilación de datos.

Los servicios dejarán de estar operativos, salvo las funciones obligatorias o de seguridad vinculadas a la llamada de emergencia automática en caso de accidente.

Eliminación de datos personales

Al ceder el vehículo (por ejemplo, en caso de reventa o compra), es fundamental eliminar todos los datos personales almacenados, ya sea en el vehículo o aquellos vinculados a los servicios en línea.

Restablezca el sistema de a bordo y elimine el vehículo de su cuenta "My Dacia" para borrar todos los datos personales.

Eliminación de un vehículo de su cuenta "My Dacia"

Cuando renuncie a su vehículo, también debe eliminarlo de la cuenta "My Dacia".

Para ello, conéctese a su cuenta "My Dacia" y bórralo.

Entrega del vehículo

Al entregar el vehículo, debe informar al nuevo comprador que este vehículo está conectado y recopila datos personales como la ubicación del vehículo.

Reinicie el sistema

Cuando se entrega el vehículo, es necesario restablecer el sistema. Para ello, encienda el sistema multimedia del vehículo.

En Mundo "Vehículo"  , "Ajustes", "Sistema", "Opciones de restablecimiento" y, a continuación "Restablecer los ajustes de fábrica" (eliminar datos).

Nota: sólo se puede reiniciar el sistema desde el perfil de administrador. Restablecer el sistema elimina las aplicaciones instaladas.

ASISTENTE A LA CONDUCCIÓN

Menú "Asistente a la conducción"



Estas funciones proporcionan ayudas adicionales a la conducción.

Sin embargo, bajo ninguna circunstancia son un sustituto de la atención y la responsabilidad del conductor, quien debe estar siempre preparado para efectuar maniobras de frenado.



Por razones de seguridad, los reglajes deben efectuarse con el vehículo parado.



Algunos servicios de ayuda a la conducción sólo están disponibles mediante suscripción y se puede acceder a ellos durante un período de tiempo definido. Puede ampliar su período de suscripción a través del sitio web www.mydacia.com.



Es necesario modificar algunos ajustes con el motor en marcha para que el sistema multimedia los memorice.

Introducción

El vehículo está equipado con ayudas a la conducción que ofrecen asistencia adicional al conducir su vehículo.

Consulte el manual del usuario del vehículo para obtener más información.

Nota: algunos ajustes "Asistente a la conducción" están disponibles cuando el vehículo se encuentra detenido.

Acceder a "Asistente a la conducción"

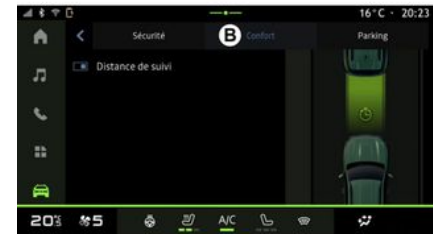
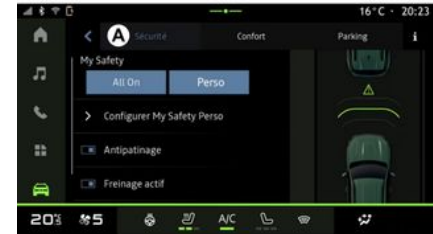

ASISTENTE A LA CONDUCCIÓN

« Seguridad »

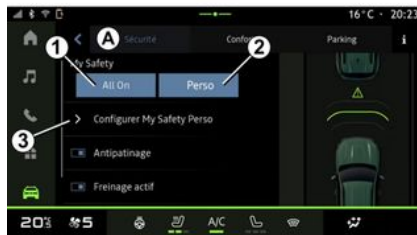
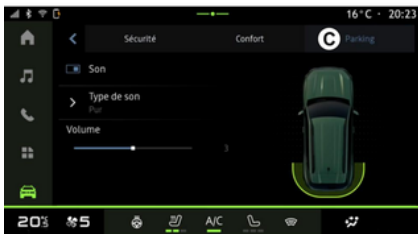

El botón de activación/desactivación se ilumina cuando la función está activada.

« My Safety »

"Todo activado" 1

La función "My Safety" puede utilizarse para desactivar o activar simultáneamente un conjunto de sistemas de ayuda a la conducción.

Es posible configurar la función "My Safety" mediante la modificación del conjunto de ayudas a la conducción que pueden desactivarse simultáneamente desde "Configure My Safety Perso" 3.

Al activarse "All on", My Safety se habilitan las ayudas a la conducción disponibles en el modo. Este modo se selecciona por defecto cada vez que se arranca el vehículo.

La función "All on" My Safety también puede activarse presionando una vez

el mando  de su vehículo.

Para obtener más información sobre el

mando , consulte el apartado "My Safety" en el manual de su vehículo.

« Perso » 2

6 En Mundo "Vehículo" , seleccione "Asistente a la conducción" y, a continuación, la pestaña "Seguridad" **A** para obtener ayudas a la conducción relacionadas con la seguridad o la pestaña "Confort" **B** para recibir ayudas relacionadas con el confort.

La pestaña "Aparcamiento" **C** está destinada a las ayudas al aparcamiento.

Para obtener más información sobre la pestaña "Aparcamiento" "**C**", consulte el apartado "Ayudas al aparcamiento" → 66.

En la pestaña "Seguridad" **A**, puede activar/desactivar o configurar las ayudas a la conducción relacionadas con la seguridad (en función del equipamiento):

- "My Safety";
 - "Todo activado" 1;
 - « Perso » 2;
- « Control tracción »;
- « Frenado activo »;
- « Alerta de anticipación »;
- ...

ASISTENTE A LA CONDUCCIÓN

Una vez que active My Safety "Perso", las ayudas a la conducción que ha configurado y personalizado previamente desde "Configure My Safety Perso" **3** se encuentran habilitadas.

La función My Safety "Perso" también puede activarse presionando dos veces el mando  del vehículo.

Para obtener más información sobre el

mando , consulte el apartado

"My Safety" en el manual de su vehículo.

« Configure My Safety Perso » **3**



Desde este menú, puede activar o configurar las ayudas a la conducción (la disponibilidad depende del equipa-

miento) que quiera utilizar cuando active el modo My Safety "Perso":

- « Aviso acústico de exceso de velocidad » ;
- « Sonido de cambio de limitación » ;
- « Prevención de salida de carril » ;
- « Intervención en línea discontinua » ;
 - « Anticipación de la salida del carril » ;
 - « Intens. de vibración » ;
- "Prevención de salida de la vía de emergencia";
- "Alerta de detección de fatiga";
- "Advertencia de distracción del conductor";
- ...

« Aviso acústico de exceso de velocidad »

Esta función avisa al conductor con una alerta sonora cuando el vehículo supera el límite de velocidad autorizado.

« Sonido de cambio de limitación »

Esta función avisa al conductor mediante una señal acústica cada vez que cambie el límite de velocidad autorizado.

« Prevención de salida de carril »

La función avisa al conductor mediante vibraciones en el volante (o mediante una señal acústica, según el equipamiento) si el vehículo se desvía del carril e invade una línea (continua o discontinua) sin que se hayan accionado los intermitentes.

Para obtener más información, consulte el capítulo "Alerta de salida de carril" en el manual de uso del vehículo.

« Intervención en línea discontinua »

La función corrige la trayectoria del vehículo cuando se desvía del carril y cruza una línea discontinua sin haber accionado los indicadores de dirección, si existe un riesgo inminente de choque (por ejemplo, riesgo de colisión con otro vehículo al cambiar de carril sin señalizarlo).

Puede elegir la sensibilidad que desee para el sistema, "Anticipación de la salida del carril":

- « Pronto » ;
- « Normal » ;
- « Tarde » .

También puede escoger la intensidad de la vibración, "Intens. de vibración":

- « Bajo » ;
- « Normal » ;
- « Alta » .

ASISTENTE A LA CONDUCCIÓN

"Prevención de salida del carril de emergencia"

La función avisa al conductor mediante vibraciones en el volante (o una alerta sonora, según el equipamiento) cuando el vehículo se sale del carril y rebasa una línea (continua o discontinua) sin que se hayan activado los intermitentes si existe riesgo de impacto (por ejemplo, riesgo de colisión con otro vehículo al cambiar de carril sin que se hayan activado las luces indicadoras de dirección).

Para obtener más información, consulte el capítulo "Alerta de salida de carril" en el manual de uso del vehículo.

"Alerta de detección de fatiga"

La función analiza el comportamiento facial del conductor mediante una cámara interior y emite una alerta si detecta riesgo de somnolencia.

Para más información, consulte el apartado "Funciones adicionales de ayuda a la conducción" del manual de usuario del vehículo.

"Advertencia de distracción del conductor"

La función analiza el comportamiento facial del conductor a través de una cámara interior y emite una alerta si detecta signos de distracción.

Para más información, consulte el apartado "Funciones adicionales de ayuda a la conducción" del manual de usuario del vehículo.

« Control tracción »

Esta función limita el patinado de las ruedas motrices y controla el vehículo al arrancar, acelerar o desacelerar.

Nota: también puede activar/desactivar la función desde el centro de notificaciones, presionando el acceso directo del mando "Control tracción".

Para más información, consulte el apartado "Dispositivos de corrección y asistencia a la conducción" del manual de usuario de su vehículo.

« Frenado activo »

En este menú puede activar/desactivar la función "Frenado activo". También puede elegir la sensibilidad del activador de la advertencia si presiona "Alerta de anticipación":

- « Pronto » ;
- « Normal » ;
- « Tarde » .

Si desea más información, consulte el capítulo "Seguridad avanzada" en el manual de uso del vehículo.

« Confort »

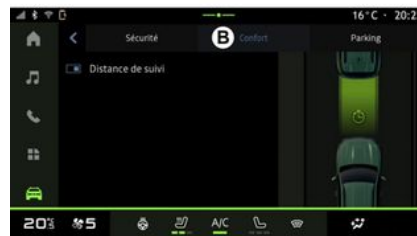

En la pestaña "Confort" **B**, puede activar/desactivar y/o configurar las ayudas a la conducción relacionadas con el confort:

- « Alerta de distancia de seguridad » ;
- ...

Nota: el botón de activación/desactivación se ilumina cuando la función está habilitada.

« Alerta de distancia de seguridad »

Esta función notifica al conductor que está muy cerca de otro vehículo.

Para más información, consulte el apartado "Alerta de distancia de segu-

ASISTENTE A LA CONDUCCIÓN

ridad" del manual de usuario de su
vehículo.

AYUDAS AL APARCAMIENTO

Introducción



Estas funciones proporcionan ayudas adicionales a la conducción.

Sin embargo, bajo ninguna circunstancia son un sustituto de la atención y la responsabilidad del conductor, quien debe estar siempre preparado para efectuar maniobras de frenado.



Por razones de seguridad, los reglajes deben efectuarse con el vehículo parado.

El vehículo está equipado con ayuda al estacionamiento que ofrece asistencia adicional durante las maniobras de estacionamiento.

En función del equipamiento, desde

Mundo "Vehículo"  presione el menú "Asistente a la conducción" y, a continuación, la pestaña "Aparcamiento" para tener acceso al menú de Ayuda al aparcamiento.

Consulte el manual del usuario del vehículo para obtener más información.

Menú "Ayuda al aparcamiento"

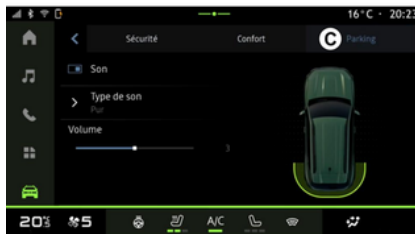

1. « Sonido ».
2. « Tipo de sonido ».
3. « Volumen ».

« Sonido » 1

Presione "Sonido" **1** para activar o desactivar las advertencias sonoras de ayuda al aparcamiento.

Puede modificar los parámetros siguientes:

- "Tipo de sonido" **2**: selecciona el tipo de advertencia sonora entre las que se ofrecen;
- "Volumen": ajusta el volumen de la advertencia de detección de obstáculos mediante la barra "Volumen" **3**.

CÁMARA DE MARCHA ATRÁS



Por razones de seguridad, los reglajes deben efectuarse con el vehículo parado.



Cuando se introduce la marcha atrás, la cámara de marcha atrás situada en la parte trasera del vehículo se activa para transmitir la vista de la zona inmediatamente detrás del vehículo a la pantalla multimedia.

Una vez que la cámara de marcha atrás aparece en la pantalla multimedia, puede acceder a los ajustes presionando el icono "Ajustes"  **1**.

Si desea más información sobre la cámara de marcha atrás, consulte el manual de usuario de su vehículo.

Nota:

- asegúrese de que las cámaras no estén obstruidas (por suciedad, barro, nieve, etc.);
- la visualización de la cámara de marcha atrás deja de estar disponible (se sustituye por una pantalla en negro) cuando la velocidad del vehículo es superior a 10 km/h aproximadamente, en función de la normativa local.

"Ajustes de la imagen"

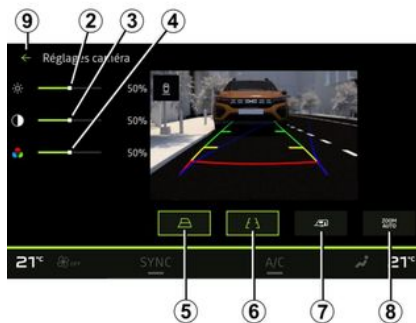

Puede establecer los siguientes ajustes:

- brillo **2**;

- contraste **3**;
- color **4**.

Para salir de los ajustes, presionar **9**.

"Líneas auxiliares"

Puede activar o desactivar:

- las líneas guía móviles **5** que indican la trayectoria del vehículo en función de la posición del volante de dirección;
- las líneas guía fijas **6** que indican la distancia detrás del vehículo;
- las líneas guía móviles del remolque **7** que indican su trayectoria en función de la posición del volante de dirección.

"Ampliación/reducción automática"

Puede activar o desactivar el "Ajuste de tamaño automático" **8**.

CÁMARA MULTIVISIÓN



Esta función es una ayuda adicional que muestra el entorno que rodea al vehículo. No puede

por tanto, en ningún caso, sustituir la vigilancia ni la responsabilidad del conductor.

El conductor debe estar siempre listo para los acontecimientos imprevistos que pueden darse durante la conducción: vigile siempre, por tanto, que no haya obstáculos móviles pequeños (tales como un niño, un animal, un cochecito de niños, una bicicleta, una piedra, un poste, etc.) dentro de la zona de ángulo muerto durante la maniobra.



La pantalla representa una imagen invertida de las vistas traseras.

Los medidores son una representación proyectada sobre un terreno plano. Esta información no deberá tenerse en cuenta cuando se superponga sobre un objeto vertical o un objeto depositado en el suelo.

Los objetos que aparecen en el borde de la pantalla pueden aparecer deformados.

En caso de luminosidad excesiva (nieve, vehículo al sol, etc.), la visión de la cámara podría verse afectada.

Introducción

El vehículo está equipado con cuatro cámaras repartidas entre la parte delantera, los retrovisores laterales y la parte trasera del vehículo para ofrecerle ayuda adicional durante las maniobras difíciles.

Las cámaras transmiten cuatro vistas separadas a la pantalla multimedia, lo que permite ver el entorno del vehículo.

Para más información, consultar el apartado "Cámara multivisión" del manual de usuario del vehículo.

Nota: asegúrese de que las cámaras no están obstruidas (por suciedad, barro, nieve, etc.).

Operación

Cuando se engrana la marcha atrás, la cámara de visión trasera muestra la zona situada detrás del vehículo en la pantalla multimedia.

También tiene la posibilidad de elegir la vista que desee que se muestre en la pantalla multimedia pasando a modo manual.

Elección de cámara

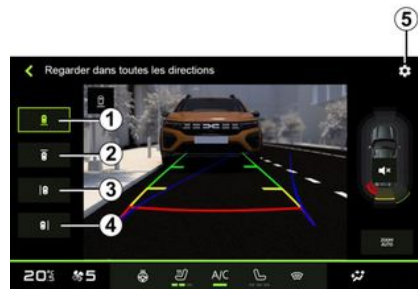

CÁMARA MULTIVISIÓN

Para activar la vista de cámara que desee, selecciónela en la pantalla multimedia:

- **1** vista de la zona situada detrás del vehículo;
- **2** vista de la zona situada delante del vehículo;
- **3** vista de la zona situada a la izquierda del vehículo;
- **4** vista de la zona situada a la derecha del vehículo.

Ajustes

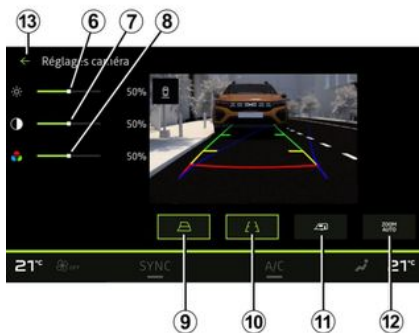

Presione el icono  "Ajustes" **5** para visualizar la lista de configuraciones.

Puede ajustar la configuración del brillo **6**, del contraste **7** y del color **8**.

Puede activar o desactivar:

- las líneas guía móviles **9** que indican la trayectoria del vehículo en función de la posición del volante de dirección;
- las líneas guía fijas **10** que indican la distancia detrás del vehículo;
- las líneas guía móviles del remolque **11** indican su trayectoria en función de la posición del volante de dirección;
- el "Zoom automático" **12**.

Para salir de los ajustes, presionar **13**.

"ALL ROAD INFO"



Estas funciones proporcionan ayudas adicionales a la conducción.

Sin embargo, no pueden en ningún caso, sustituir la vigilancia y la responsabilidad del conductor durante las maniobras (el conductor siempre debe estar preparado para frenar).

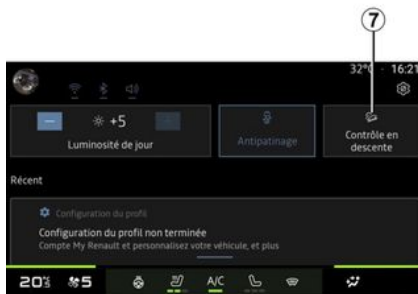

– brújula **6**.

Si desea más información sobre "Control de descenso de pendientes (HDC)", consulte el apartado "Dispositivos de corrección y de asistencia a la conducción" en el manual de usuario del vehículo.

6

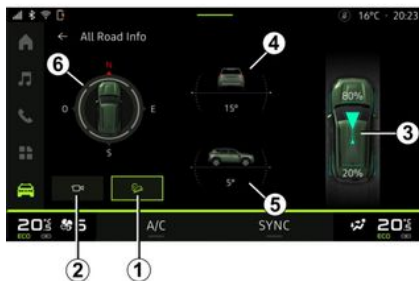

En Mundo  "Vehículo", presione "All Road Info" para acceder a los siguientes elementos:

– activación/desactivación del sistema "Control de descenso de pendientes (HDC)" (según el nivel de equipamiento) **1**;

Nota: también se puede activar/desactivar desde el centro de notificaciones, presionando el acceso directo de mando **7**.

- acceso directo al menú "Cámara" (dependiendo del equipamiento) **2**;
- distribución de par delantero/trasero para vehículos equipados con tracción a las 4 ruedas (4WD) **3**;
- inclinómetro transversal **4**;
- inclinómetro longitudinal **5**;

PRESIÓN DE LOS NEUMÁTICOS



Por razones de seguridad, efectúe estas operaciones con el vehículo parado.



Para obtener más información sobre la presión de los neumáticos, consulte el capítulo "Sistema de vigilancia de la presión de los neumáticos" en el manual de uso del vehículo.

En Mundo "Vehículo" , presione la pestaña "Vehículo" y, a continuación, "Presión de neumáticos" para comprobar el estado de la presión de los neumáticos y restablecer el sistema de vigilancia "Presión de neumáticos".

La pantalla en el cuadro de instrumentos del vehículo le informa de cualquier fallo en el inflado de los neumáticos.

Estado de la presión de los neumáticos con el sistema TPW

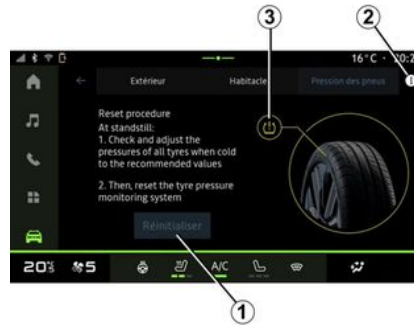

En el sistema multimedia, puede comprobar el estado de la presión de los neumáticos.

El símbolo **3** indica el estado de la presión de los neumáticos por colores:

- verde: la presión de los neumáticos está correcta o no ha cambiado desde el último reinicio;
- Naranja: la presión de uno de los neumáticos es insuficiente.

Para obtener más información sobre el sistema de vigilancia "Presión de neumáticos" de su vehículo, presione el

icono  **2**.

Reinicie el sistema de control "Presión de neumáticos" en **1**.

Reinicialización

La función permite el reinicio presionando el botón "Restablecer" **1**.

El procedimiento de reajuste se debe realizar con el vehículo detenido y el contacto puesto.

Inicie el procedimiento de reinicio presionando "Sí" o vuelva al estado de presión de los neumáticos presionando "No".

Cuando la reinicialización haya finalizado, en la pantalla se mostrará un mensaje de confirmación.

MY DRIVING

Menú "My driving"



Determinadas funciones sólo están disponibles cuando el vehículo está parado.



En Mundo "Vehículo" , presione "My driving" para tener acceso a la siguiente información y funciones:

- fecha de inicio, distancia recorrida y velocidad media del trayecto en curso **A**;
- "Eco-puntuación" **B**;
- "Consumo de energía" **C**.

También puede acceder a la función a través del icono "My driving" en el widget "Vehículo", desde Mundo "Pantalla

de inicio" .

En el icono "Información"  **1**, tiene acceso a los datos sobre "My driving".

Nota:

- la información a la que se tiene acceso a través del menú "My driving" puede variar en función del nivel de equipamiento del vehículo.
- los datos que aparecen en pantalla se restablecen automáticamente cuando el motor ha estado parado durante al menos dos horas o cuando se cambia a "Perfil".

"Eco score"



En el modo de vista "Eco-puntuación" **B**, puede consultar el patrón de conducción en lo que respecta al ahorro de energía desde el inicio del trayecto en curso.

Nota: los valores que aparecen en pantalla se calculan a partir de la última puesta a cero de los datos del vehículo, ya sea de forma automática, tras dos horas sin utilizar el vehículo, o cuando se cambia el "Perfil".

A través del icono "Información" , puede acceder a la información relacionada con "Eco Score".

Puntuación total **2**

MY DRIVING

Estos datos le permiten conocer su puntuación global (de 0 a 100) en el trayecto en curso:

- puntuación entre 76 y 100: "Enhorabuena, es un conductor Eco";
- puntuación entre 51 y 75: "Tiene un estilo de conducción normal";
- puntuación entre 0 y 50: "Tiene un estilo de conducción dinámico".

La puntuación global se calcula a partir de las puntuaciones parciales.

Cálculo de las puntuaciones parciales 3

Las puntuaciones parciales evalúan su comportamiento al volante durante el trayecto en curso en función de los siguientes criterios:

- "Aceleración" evalúa su comportamiento en relación con la aceleración y la velocidad;
- "Anticipación", evalúa su capacidad para anticipar y evitar frenadas bruscas;
- "Camb. marcha" evalúa su comportamiento en lo que respecta a los cambios de marchas, según el indicador que aparece en el cuadro de instrumentos;

Nota: esta evaluación sólo está disponible con caja de velocidades manual.

– ...

Consejos y estilo de conducción 4

A partir de las puntuaciones parciales, el sistema le ofrece una valoración de su estilo de conducción para ayudarle a conducir de forma más eficiente.

Para acceder a más consejos, presione "Consejo".

« Consumo de energía »

(según el nivel de equipamiento)



En el modo de vista "Consumo de energía" **C**, puede consultar los siguientes datos de consumo de energía relacionados con su conducción:

- datos del trayecto en curso **5**;
- datos desde el último reinicio **6**;
- historial del consumo medio **7**.

En el icono "Información" **i**, tiene acceso a los datos relacionados con el "Consumo de energía".

Datos del trayecto en curso 5

En función de la versión, pueden estar disponibles los siguientes datos:

- "Consumo medio";
- "Distancia EV" distancia recorrida en modo eléctrico (vehículos híbridos);
- ...

Nota: la información que aparece se calcula a partir de la última puesta a cero de los datos de "Eco score", de forma automática transcurridas dos horas sin utilizar el vehículo o al cambiar a "Perfil".

Datos desde el último reinicio 6

En función de la versión, pueden estar disponibles los siguientes datos:

- "Consumo medio";
- distancia recorrida en modo totalmente eléctrico (vehículos híbridos);
- fecha de la última reinicialización;
- ...

Nota: los datos que aparecen en pantalla se restablecen junto con los datos del cuadro de instrumentos.

Evolución del consumo medio 7

Un gráfico muestra la evolución de su consumo medio por minuto, durante los últimos treinta minutos de trayecto.

MY DRIVING

La fila y el valor asociado corresponden al consumo medio desde la última puesta a cero manual.

Nota: los datos del gráfico se restablecen junto con los datos registrados desde el último reinicio manual.

CALIDAD DEL AIRE

En Mundo "Vehículo"  , presione "Calidad del aire".

En este menú puede crear una atmósfera y una calidad del aire saludables en el interior del habitáculo mediante la activación de la función "Purificador de aire".

Con el icono de información **1**, mientras el vehículo está detenido, puede acceder a la información del "Calidad del aire".

« Purificador de aire »



Puede iniciar un ciclo de purificación del aire utilizando:

– el botón "Purificador de aire" **2**;

– el botón "Purificador de aire" del widget "Calidad del aire" en Mundo

"Pantalla de Inicio"  .

Cuando el botón "Purificador de aire" aparece resaltado, indica que el ciclo de purificación de aire se encuentra en curso (aproximadamente cinco minutos).

VEHÍCULO ELÉCTRICO

Menú "Eléctrico"



Por razones de seguridad, efectúe estas operaciones con el vehículo parado.



La disponibilidad de algunas funciones depende del tipo de vehículo (eléctrico o híbrido).



Algunos ajustes sólo están disponibles mientras el vehículo está parado.



« Energía »



En Mundo "Vehículo"  , puede acceder al menú "Eléctrico".

También puede acceder a la función a través del icono "Eléctrico" en el widget "Vehículo", desde Mundo "Pantalla

de inicio"  .

Puede utilizar este menú para ver y configurar las funciones relacionadas con su vehículo híbrido o eléctrico.

En el menú "Eléctrico", tiene acceso a las siguientes pestañas:

- "Energía" **A**;
- "Programas" **B** (en función del equipo);
- "Batería" **C** (en función del equipo);
- "Ajustes" **D** (en función del equipo).

En la pestaña "Energía" **A**, el sistema multimedia permite consultar los flujos de energía del vehículo.

Nota: la información puede variar según el tipo de motorización del vehículo (eléctrico o híbrido) y el tipo de transmisión.

« Programas »

(según el nivel de equipamiento)

VEHÍCULO ELÉCTRICO



En caso de que no se haya configurado ningún otro programa, puede activar el modo de confort o recarga del vehículo desde la pantalla "Progra-

mas" **B** y, a continuación "Mis programas" o "Añadir".

En este menú puede consultar y ajustar:

- información sobre el "Programa siguiente" **1**;
- la configuración horaria en relación con los programas de tarificación **2**;
- la configuración del confort de la calefacción asociada a los programas del aire acondicionado **3** (en función del equipo);
- lista y configuración de los "Mis programas" **4**;
- "Añadir" un programa **5**.

Para obtener más información sobre las distintas funciones "Programas",

presione el icono "Información" .

Una vez que se añade un programa, puede consultar la información sobre el próximo "Programa siguiente" **1** desde la pestaña "Programas" **B**.

Nota: la carga se inicia siempre que el motor esté apagado, el vehículo se encuentre conectado a una toma de corriente y se haya autorizado el acceso. Si desea más detalles, consulte la información del vehículo híbrido o del sistema de carga en el manual de uso del vehículo.

"Añadir" un programa

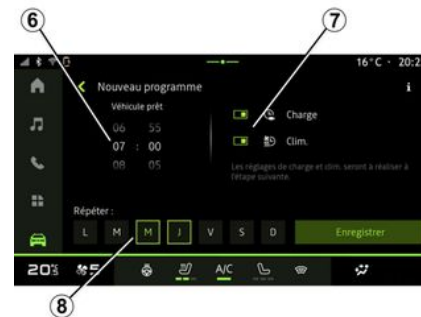

Puede almacenar hasta tres programaciones.

Si desea agregar un programa, presione "Añadir" **5** y, a continuación, configure lo siguiente:

- la hora programada para que se active el aire acondicionado **6**;
 - el tipo de programa, si se trata de un programa de carga o de climatización **7**;
 - los días de la semana en los que desea efectuar la programación **8**.
- Presione "Guardar" para confirmar.

VEHÍCULO ELÉCTRICO

« Ajustes de carga » 2

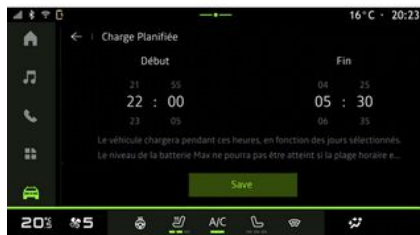

« Ajustes climáticos » 3 (según el nivel de equipamiento)



Configuración de los días 8



6

En "Ajustes de carga" **2**, ajuste la hora de inicio y de finalización de la carga y, a continuación, presione "Guardar" para confirmar.

Nota:

- si las horas de inicio y finalización son idénticas, la programación tiene una duración de 24 horas;
- es posible que no se alcance el nivel máximo de la batería si el periodo del programa de carga es demasiado corto;
- no puede confirmar un programa de carga si no selecciona un día de la semana.

En "Ajustes climáticos" **3**, ajuste la temperatura de confort térmico del habitáculo **9**, a continuación, presione "Guardar" para confirmar.

Seleccione los días **8** a los que desea aplicar la programación. Cuando el día se muestra resaltado es indicativo de que está seleccionado. Presione "Guardar" para confirmar.

VEHÍCULO ELÉCTRICO

« Mis programas » 4



En la lista **4**, puede ver un resumen de todos los programas de carga o de nivel de calefacción que se encuentren activos.

Pulse uno de los programas para ver, modificar o eliminar.

Puede eliminar una programación, presionando sobre el icono de la papelera de reciclaje **10** de aquella que desea borrar.

« Batería »

(según el nivel de equipamiento)

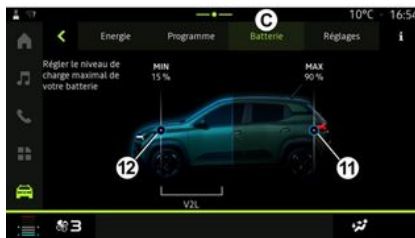

En "Batería" **C**, se puede configurar:

- el nivel máximo de carga de la batería del vehículo, desplazando el botón **11**;
 - el nivel mínimo de la batería del vehículo que no debe sobrepasarse cuando se use la función "V2L", mediante el desplazamiento del botón **12**.
- Consulte el manual del usuario del vehículo para obtener más información.

La función "V2L" (Vehicle to Load) le permite conectar dispositivos eléctricos directamente al vehículo. Consulte el manual del usuario del vehículo para obtener más información.

« Ajustes »

(según el nivel de equipamiento)

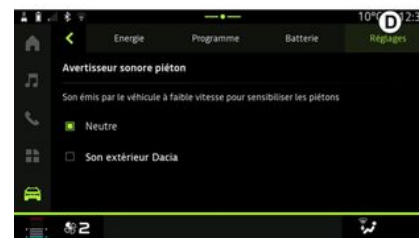

En la pestaña "Ajustes" **D**, se tiene acceso a los siguientes ajustes:

- « Sonido de aviso a peatones » ;
- ...

« Sonido de aviso a peatones »

Al circular, puede elegir el sonido de la bocina para peatones para avisar de su presencia a los demás usuarios de la vía, especialmente a los peatones y los ciclistas.

Si desea más información sobre la bocina para peatones, consulte el capítulo "Vehículo eléctrico" en el manual de uso del vehículo.

LLAMADA DE EMERGENCIA

Si el vehículo está equipado con él, el sistema de llamada de emergencia permite llamar a los servicios de urgencia (gratuitamente) de manera automática o manual en caso de accidente o enfermedad, con el fin de reducir el tiempo necesario para llegar al lugar.

Nota: la llamada de emergencia funciona:

- en países con infraestructura de telecomunicaciones 2G y 3G, y servicios telemáticos de emergencia compatibles con el sistema;
- en función de la cobertura de la red en la región geográfica donde el vehículo está circulando.

Cuando se han llamado a los servicios de emergencia, el volumen de la fuente de audio/radio se silencia automáticamente.

El uso de la función "Llamada de emergencia" desactiva algunos comandos y menús del sistema multimedia durante casi una hora para dar prioridad a las llamadas telefónicas de respuesta de los servicios de emergencia.

Consulte el manual del usuario del vehículo para obtener más información.

AJUSTES DE USUARIO

Menú "Vehículo"



Por razones de seguridad, los reglajes deben efectuarse con el vehículo parado.



En Mundo "Vehículo" , seleccione el menú "Vehículo".

Desde este menú, puede acceder a las siguientes pestañas:

- "Exterior" **A**;
- "Habitáculo" **B**;
- "Presión de neumáticos" **C**.

Nota: la disponibilidad de los ajustes puede variar en función del nivel de equipamiento.

"Exterior" **A**

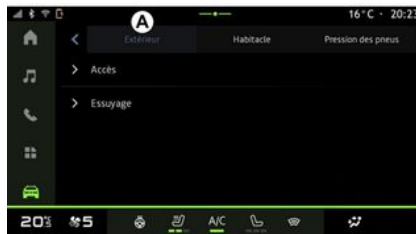

« Acceso »

Utilice este menú para activar/desactivar las siguientes opciones:

- « Bloqueo automático de las puertas mientras se conduce » ;
- « Apertura/cierre manos libres » :
 - « Modo silencioso » ;

Nota: algunas opciones solo están disponibles si se han activado las funciones anteriores.

« Bienvenido »

Utilice este menú para activar/desactivar las siguientes opciones:

- « Secuencia de iluminación exterior » ;
- « Sonido de bienvenida al abrir la puerta » ;
- « Despliegue automático de los retrovisores » ;
- « Iluminación interior » ;
- ...

« Iluminación exterior »

Utilice este menú para activar/desactivar las siguientes opciones:

- "Iluminación adaptativa";
- « Selección del lado del tráfico » :
 - « Izquierda » ;
 - « Derecha » .

– ...

Nota: algunas opciones solo están disponibles si se han activado las funciones anteriores.

« Limpiaparabrisas »

Utilice este menú para activar/desactivar las siguientes opciones:

- "Limpiaparabrisas trasero activo en marcha atrás": el limpiaparabrisas de la luneta trasera se activa al engranar la marcha atrás;

AJUSTES DE USUARIO

Nota: esta función solamente funciona si los limpiaparabrisas delanteros se encuentran activados.

- « Limpiaparabrisas delantero automático » ;
- ...

"Habitáculo" *B*



« Pantalla »

Use este menú para activar o desactivar el "Brillo automático" (según equipamiento) y para ajustar las siguientes opciones:

- « Multimedia: luminosidad diurna » ;
- « Multimedia: luminosidad nocturna » ;
- « Brillo del puesto de conducción » ;
- ...

Nota: algunas opciones solo están disponibles si se han activado las funciones anteriores.

« Volumen de intermitentes »

Este menú permite ajustar el volumen de los indicadores en el habitáculo:

- « Bajo » ;
- « Medio » ;
- « Alto » .

« Editar los widgets »

En este menú puede modificar los widgets de Mundo "Pantalla de inicio"



(la disponibilidad depende del equipamiento de su vehículo):

- « Navegación » ;
- « Presión de neumáticos » ;
- « Vehículo » ;
- « Fecha y hora » ;
- « Audio » ;
- ...

"Presión de neumáticos" *C*



Este menú permite comprobar el estado de la presión de los neumáticos del vehículo y realizar una reinicialización.

Para obtener más información sobre la presión de los neumáticos, consulte:

- el apartado "Presión de los neumáticos" ➔ 71;
- el manual de uso del vehículo.

AJUSTES DE USUARIO

Menú "Perfil"

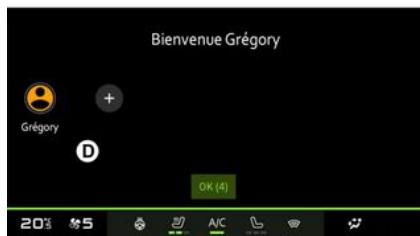

Cuando inicie el sistema multimedia, en **D**, puede escoger o añadir un perfil de usuario para asignarlo al sistema y al vehículo.

Seleccione el perfil de usuario deseado.

Nota: sólo es posible cambiar el perfil con el vehículo parado.

Puede acceder al menú "Perfil" desde el centro de notificaciones en cualquier momento pulsando la imagen de su perfil.

Funciones relacionadas con el perfil de usuario

Los siguientes parámetros quedan almacenados en el perfil de usuario:

- el idioma del sistema;
- Cuenta de "My Dacia";
- ajustes de la pantalla;
- ajustes de los retrovisores exteriores;
- ajustes de audio;
- ...

Nota: el primer perfil en crearse es, por defecto, el de administrador. Determinados ajustes solo están disponibles a través del perfil del administrador.

Añadir un "Perfil"

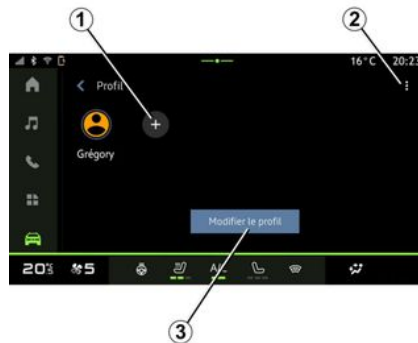

Para añadir un nuevo "Perfil", presione **1** y siga las instrucciones que aparecen en la pantalla multimedia.

Nota:

- puede agregar hasta cinco "Perfil";

- cada vez que crea un nuevo "Perfil" se requiere una configuración: consulte la sección "Activación de servicios" → **11**.

Ajustes de "Perfil"

 Para proteger mejor sus datos personales, le recomendamos que bloquee su perfil.



En **2** puede acceder a las siguientes funciones:

- « Administrar los perfiles » ;
- « Administrar las cuentas » ;
- « Eliminar perfil » ;

AJUSTES DE USUARIO

– « Perfil del invitado ».

Para modificar el "Perfil" actual, presione "Editar perfil" **3** para tener acceso al menú **E** y cambie:

- « Nombre » ;
- « Imagen » ;
- « Seguridad » :
 - "Bloquear el perfil";
 - "Eliminar ID";
 - "Actualización de seguridad";
 - "Desbloquear perfil con el teléfono".

Puede usar esta función para desbloquear su "Perfil" con el smartphone, si está presente en el vehículo.

Para más información, consulte la sección sobre "Ajustes del sistema" ➔ **85**.

- "Cuenta My Dacia" (solo disponible en el perfil del administrador);
- « Términos de privacidad » ;
- « Privacidad » :
 - « Aceptar todo » ;
 - « Rechazar todo » ;
 - « Personalizar » .

Para obtener más información, consulte el apartado "Activación de los servicios" ➔ **11**.

– ...

Perfil « Invitado »



El perfil "Invitado" (GUEST) puede utilizarse para tener acceso a algunas de las funciones del sistema multimedia, como el perfil de usuario.

Para acceder a él, presione **2** y luego "Perfil del invitado" o **4** durante el inicio.

El perfil "Invitado" se restablece cada vez que se reinicie el sistema y los ajustes no se memorizan.

AJUSTES DEL SISTEMA

Menú "Ajustes"



Por razones de seguridad, los reglajes deben efectuarse con el vehículo parado.

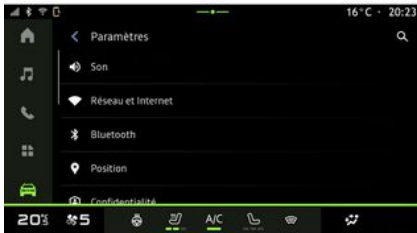

En Mundo "Vehículo" , presione "Ajustes".

También puede acceder al menú "Ajustes" desde el área de notificación, presionando el icono "Ajustes".

Nota:

– la disponibilidad de los ajustes puede variar según el nivel de equipamiento;
– algunos ajustes están disponibles mientras el vehículo está parado.
Este menú le permite ajustar los siguientes elementos:

- « Sonido » ;
- "Red e Internet";
- « Bluetooth® » ;
- "Localización";
- "Confidencialidad";
- "Aplicaciones";
- "Notificaciones";
- « Fecha y hora » ;
- "Perfiles y cuentas";
- « Seguridad » ;
- « Sistema » ;
- « Actualización y asistente » ;
- ...

« Sonido »

Este menú se puede utilizar para el establecimiento y el reglaje de los ajustes de volumen siguientes:

- « Volumen multimedia » ;
- "Volumen de llamadas entrantes";
- "Volumen del tono de llamada";
- "Volumen de notificaciones";
- "Volumen de navegación";
- « Volumen del sistema (teclas y avisos) » ;
- « Volumen del asistente » ;
- "Tono de llamada del teléfono";

– ...

"Red e Internet"



Cuando utiliza la conexión compartida en su teléfono, está utilizando la conexión a Internet de su teléfono a través de la conexión WIFI (sujeta a cargos y limitaciones impuestos por su operador de telefonía móvil).

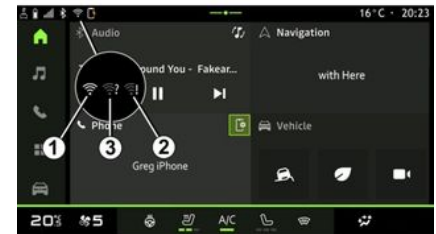

7

AJUSTES DEL SISTEMA

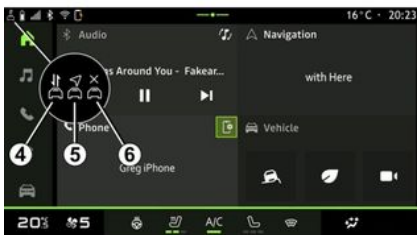

En este menú se pueden configurar las siguientes redes de Internet:

- "Punto de acceso":
 - activar/desactivar el "Punto de acceso";
 - detalles del punto de acceso;
 - activar/desactivar automáticamente el punto de acceso;
 - ...
- « WIFI » :
 - activar/desactivar el "WIFI" en el sistema multimedia para utilizar un punto de acceso remoto a Internet;
 - ver redes disponibles;
 - "Añadir una red".
- "Ajustes de WIFI"
- "Conectividad" proporciona información sobre::

- datos y estado de la conectividad;
- en "Tipo de red";
- ID del sistema;
- ...

Cuando activa el sistema multimedia "WIFI", se le notifica su estado a través del icono en la barra de estado:

- **1** "WIFI" activado y conectado a una red sin conexión limitada;
- **2** "WIFI" activado y conectado a una red pero sin acceso a Internet o con una conexión limitada;
- **3** "WIFI" activado pero no conectado a una red.

Nota: si la red "WIFI" está desactivada, no aparece el icono WIFI en la barra de estado.

También puede ver información sobre el estado del uso compartido de datos pulsando el icono en la barra de estado:

- **4** "Aceptar todo", compartir todos los datos;
- **5** "Rechazar todo": no compartir ningún dato;
- **6** "Personalizar", compartir únicamente los datos que haya autorizado.

Para obtener más información sobre el uso compartido de datos, consulte el capítulo sobre "Activación de los servicios" ➔ 11.

Nota: si se niega a compartir datos, no va a aparecer ningún icono en la barra de estado.

« Bluetooth® »

Este menú permite ajustar las funciones Bluetooth® del sistema multimedia:

- activar/desactivar "Bluetooth®" del sistema multimedia;
- "Configurar los datos del servicio telefónico";
- « Vincular nuevo dispositivo ».

"Emplazamiento"

Este menú permite ajustar la configuración de la ubicación del vehículo:

- "Solicitudes de ubicación recientes";
- "Permisos de la aplicación".

"Aplicaciones"

Utilice este menú para configurar las aplicaciones del sistema multimedia.

- visualizar todas las aplicaciones;
- "Administrador de autorizaciones";
- "Aplicaciones predeterminadas";
- "Aplicaciones no utilizadas";
- "Permisos especiales para aplicaciones"

AJUSTES DEL SISTEMA

« Fecha y hora »

Este menú permite ajustar la fecha y la hora en el sistema multimedia:

- "Establecer la zona horaria de forma automática";
- "Establecer la zona horaria" (manualmente)
- "Utilizar el formato de 24 horas".

"Perfiles y cuentas"

Proporciona acceso al menú del perfil del sistema multimedia.

« Seguridad »

Este menú permite ajustar la configuración de seguridad del sistema multimedia:

- "Bloquear el perfil";
- "Eliminar ID";
- "Actualización de seguridad";
- "Desbloquear perfil con el teléfono".

« Sistema »

Este menú permite ajustar la configuración del sistema multimedia:

- "Idioma y entrada";
- "Unidades" (km/h o mph);

Nota: el velocímetro y algunos datos de distancia que se visualizan en el cuadro de instrumentos están convertidos. Para volver al modo

anterior, efectúe la misma operación.

- "Almacenamiento":
 - "Música y audio";
 - "Otras aplicaciones";
 - "Archivos";
 - « Sistema ».
- "Acerca de";
- "Información legal";
- "Restablecimiento de opciones";
- ...

« Actualización y asistente »

En este menú es posible consultar o ajustar el "Actualización del vehículo".

Para más información, consulte el apartado "Actualización" ➔ 88.

ACTUALIZAR

Menú "Actualización del vehículo"

 Algunas instalaciones de actualización pueden hacer que su vehículo no esté disponible temporalmente para su uso. En tal caso, consulte las indicaciones que se muestran en la pantalla.

 El vehículo debe estar detenido, estacionado y con el contacto quitado. En algunos casos, no va a poder arrancar su vehículo durante el tiempo indicado por el sistema multimedia.



Por razones de seguridad, efectúe estas operaciones con el vehículo parado.



Antes de iniciar la instalación, estacione el vehículo en un lugar apartado de la circulación y ponga el freno de aparcamiento.

En Mundo "Vehículo" , el menú "Vehículo", "Ajustes", "Actualización" y, a continuación, seleccione "Actualización del vehículo".

Este menú se puede utilizar para mostrar diferentes tipos de información y para actualizar su vehículo, por ejemplo:

- el equipo multimedia;
- las ayudas a la conducción;
- ...

El sistema puede ofrecer actualizaciones automáticamente. También se pueden buscar actualizaciones manualmente, según la conectividad del vehículo.

Pantalla "Actualización del vehículo"



1. « Comprobar si hay alguna actualización ».
2. « Actualización en curso ».
3. « Histórico de actualizaciones ».
4. « Información ».
5. "Actualización automática"
6. activación/desactivación de "Actualizaciones automáticas".

Nota:

– se le notificará a través de Notificaciones si está disponible una actualización. Consulte el apartado "Notificaciones" ➔ 91;

ACTUALIZAR

- Si hay una actualización disponible, la descarga comenzará automáticamente;
- las actualizaciones solo se pueden buscar y descargar si su vehículo está situado en una zona geográfica cubierta por una red móvil. Para más información, consulte el apartado "Ajustes del sistema" ➔ 85;
- en caso de que la actualización no esté disponible en el país donde se encuentra el vehículo, los menús "Comprobar si hay alguna actualización" y "Actualización en curso" están inhabilitados.

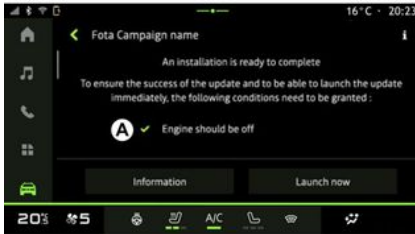

Cuando esté lista la instalación de una actualización, se le va a pedir su consentimiento y confirmación para completarla.

Para iniciar la actualización, deben cumplirse todas las condiciones que aparecen en la pantalla del sistema multimedia **A**.

Tras la actualización, el sistema multimedia también le permite programar la hora de instalación. Para ello, seleccione "Programar", ajuste la hora de inicio de la actualización que desee y, a continuación, presione "Instalar" para confirmar la programación.

Siga las instrucciones que aparezcan en la pantalla del sistema multimedia.

Nota:

- dependiendo de la actualización, las pantallas pueden apagarse;
- En caso de que sea necesaria una actualización crítica, se instalará automáticamente tras la cuenta atrás que aparece en la pantalla del sistema multimedia;
- algunas instalaciones requieren salir del vehículo y bloquearlo.

Al reiniciar el sistema multimedia, se muestra un mensaje para confirmar que la actualización se ha completado con éxito.

En caso de error, consultar el apartado "Anomalías de funcionamiento" ➔ 93.

« Comprobar si hay alguna actualización » 1

También puede buscar actualizaciones presionando directamente "Comprobar si hay alguna actualización" **1**.

Tras la búsqueda en el sistema multimedia, puede acceder a la actualización siguiente que esté disponible.

Siga las instrucciones que aparezcan en la pantalla del sistema multimedia.

La actualización puede tardar varios días, pero durante este tiempo podrá utilizar su vehículo con normalidad.

« Actualización en curso » 2

Este menú es accesible cuando hay una actualización disponible.

Cuando haya una actualización en

curso, presione el icono **i** "Información" para acceder al contenido actualizado.

Nota: cuando no hay disponible ninguna "Actualización en curso", no es accesible el "Comprobar si hay alguna actualización".

« Histórico de actualizaciones » 3

Este menú permite consultar el histórico y el estado de las actualizaciones.

ACTUALIZAR

Para encontrar información sobre actualizaciones anteriores, seleccione la que desee.

« Información » 4

Este menú le permite acceder a la información relacionada con las actualizaciones, ver las "VIN" (número de identificación del vehículo), etc.

"Actualización automática" 5

Cuando la función se encuentra activada, algunas actualizaciones se instalan automáticamente sin necesidad de tenga que realizar ninguna acción.

Puede activar o desactivar las actualizaciones automáticas de determinados elementos presionando **6**.

Características especiales relacionadas con los vehículos eléctricos e híbridos recargables



La actualización hace que su vehículo no esté disponible temporalmente y la función de carga se inhibe durante la instalación de la misma.



Si acaba de aceptar una actualización del sistema a través del sistema multimedia, la operación de carga de la batería de tracción se retrasará o se cancelará. Espere a que se complete la actualización antes de conectar el cable de carga al vehículo.

No empiece a cargar el vehículo durante la instalación de su actualización.

Siga las instrucciones que aparezcan en la pantalla del sistema multimedia.

Nota:

- No se pueden instalar las actualizaciones mientras el vehículo se esté cargando con corriente continua (DC). Si hay una actualización en curso, será necesario esperar a que finalice antes de iniciar la carga con CC del vehículo. Sin embargo, si la carga está en curso, la actualización puede iniciarse únicamente tras su finalización;
- Si se inicia una actualización antes/ durante la carga con corriente alterna (AC) del vehículo, esta última se interrumpirá y se reanudará automáticamente una vez que se complete la actualización.

Para más información, consulte el apartado "Vehículo eléctrico: carga" o "Vehículo híbrido: carga" del manual de usuario de su vehículo.

NOTIFICACIONES

Centro de notificaciones



Por razones de seguridad, efectúe estas operaciones con el vehículo parado.

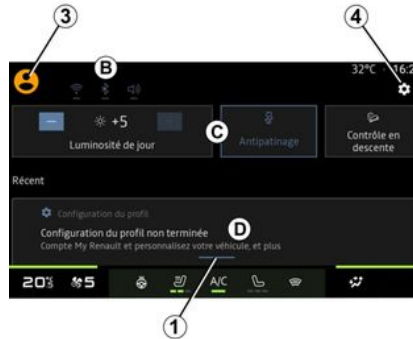

El centro de notificaciones ofrece información durante la conducción, así como determinadas funciones, sugerencias y ajustes; entre otros:

- acceso al "Perfil" **3** del usuario;

- el estado de los servicios **B**:
 - activar/desactivar el WIFI;
 - activar/desactivar el Bluetooth®;
 - silenciar/activar el sonido.
- los "Ajustes"  **4**;
- accesos directos al equipamiento del vehículo y a los controles de brillo de la pantalla **C**;
- la lista de notificaciones que se han recibido **D**;
- aplicaciones usadas recientemente;
- ...

Si presiona el botón **1** o desliza rápidamente la pantalla multimedia verticalmente desde la zona **A** hacia el centro de la pantalla, puede acceder al centro de notificaciones para consultar las comunicaciones y las funciones disponibles.

Cuando hay una notificación pendiente de lectura, aparece un punto **2** en el centro del botón **1**.

Si presiona **2**, se abre automáticamente el Centro de notificaciones y pueden leerse todos los avisos pendientes; una vez leídos, desaparece el símbolo.

NOTIFICACIONES

Cuando el Centro de notificaciones esté abierto, seleccione un mensaje de la lista **D** para acceder a él.

Puede eliminar la notificación deslizando rápidamente el dedo horizontalmente sobre la pantalla.

Para borrar todas las notificaciones, presione el botón **5**.

Nota: algunas notificaciones requieren que se complete una acción para poder eliminarse del Centro de notificaciones.

Para salir del centro de notificaciones, presione **1** o deslice rápidamente el dedo desde la parte inferior de la pantalla hacia el centro.

7

Ajustes de las notificaciones

En el icono "Ajustes" **4** o en Mundo

"Vehículo"  , acceda al menú "Ajustes" y, a continuación, a "Notificaciones".

Utilice este menú para configurar las notificaciones del sistema multimedia.

Para obtener más información sobre el menú "Notificaciones", consulte el apartado "Ajustes del sistema" ➔ **85**.

SISTEMA

Sistema		
Descripción	Causas	Soluciones
No se visualiza ninguna imagen.	La pantalla está en stand-by.	Compruebe que la pantalla no está en stand-by.
La pantalla se queda bloqueada.	La memoria del sistema está llena.	Reinicialice el sistema manteniendo pulsado: – el botón de inicio/parada del sistema multimedia (manténgalo pulsado hasta que vuelva a iniciarse el sistema); o – el botón "Mode" y el botón "Source" en el lado izquierdo del mando de la columna de dirección (mantener pulsado hasta que se reinicia el sistema).
La cámara se visualiza en la pantalla incorrectamente.	La cámara está cubierta de suciedad que oscurece la lente.	Compruebe que no haya barro ni suciedad en la cámara.
No se oye ningún sonido.	El volumen está al mínimo o en pausa.	Suba el volumen o desactive la pausa.
Los altavoces derecho, izquierdo, delantero o trasero no emiten ningún sonido.	La configuración de Balance o fader es incorrecta.	Configure el sonido de Balance o fader correctamente.
Los servicios conectados de la aplicación My "My Dacia" no funcionan.	Recepción débil de la red de Internet del sistema multimedia/teléfono. Problema de sincronización con el servicio My Dacia.	Traslade el vehículo y el teléfono a una zona con cobertura de la red de Internet. Acceda a la ayuda en línea en el sitio web: https://renault-connect.renault.com .
Los servicios o las aplicaciones no están operativos.	La suscripción está suspendida. La conexión a Internet del sistema multimedia ya no está disponible.	Compruebe el estado de su suscripción en el portal del proveedor de Internet, accesible desde la página de contratación de "My Dacia" (previamente es ne-

SISTEMA

Sistema		
		<p>cesario que se conecte a su cuenta "My Dacia" en el vehículo).</p> <p>Utilice la función "Punto de acceso y conexión compartida" de su teléfono para disponer de una conexión a Internet (consulte el apartado "Ajustes del sistema" → 85).</p>

TELÉFONO

Teléfono		
Descripción	Causas	Soluciones
El teléfono no se encuentra en la lista de terminales disponibles.	El sistema no se comunica con el teléfono.	Asegúrese de que su teléfono Bluetooth® esté activado. Si el teléfono sigue sin aparecer, seleccione el sistema multimedia desde la lista de dispositivos del teléfono.
El teléfono aparece en la lista de dispositivos emparejados, pero se completa con éxito el proceso de emparejamiento.	No se ha confirmado el código de emparejamiento.	Confirme el código en el sistema multimedia y en el teléfono.
No se oye ningún timbre ni ningún tono.	El teléfono móvil no está conectado al sistema. El volumen está al mínimo o en pausa.	Compruebe que el teléfono móvil está conectado al sistema. Suba el volumen o desactive la pausa.
No es posible realizar una llamada.	El teléfono móvil no está conectado al sistema. El bloqueo del teclado del teléfono está activado.	Compruebe que el teléfono móvil está conectado al sistema. Desbloquee el teclado del teléfono.
La replicación de CarPlay™ o Android Auto™ no está funcionando.	El teléfono no se conecta o no es compatible con el sistema.	Compruebe la compatibilidad del teléfono con estas aplicaciones. Compruebe que el teléfono esté conectado correctamente al sistema.

ACTUALIZAR

Actualizar		
Descripción	Causas	Soluciones
La descarga del nuevo SW (software) demora mucho tiempo.	Mala recepción de la red de Internet. La descarga requiere un tiempo mínimo de conducción.	Traslade el vehículo a una zona con cobertura de la red de Internet. Realice fases de conducción adicionales.
Nunca se solicita la finalización de la actualización.	El vehículo no está asegurado.	Compruebe que el vehículo esté detenido correctamente (freno de aparcamiento aplicado).
Las pantallas están apagadas; se produce la pérdida de sonido y de algunas funciones durante la actualización.	La actualización está en curso.	Espere a que finalice la actualización.
No aparece la solicitud para completar la actualización.	No hubo respuesta en el mes siguiente al comienzo de la actualización.	El servidor reiniciará la operación más tarde. Puede verificar manualmente si la actualización sigue estando disponible.
La actualización no se completó.	Actualización de error interno del sistema: las demás funciones no se ven afectadas. Incompatibilidad con la carga de corriente continua (específica para vehículos eléctricos/híbridos).	Consulte a un Representante de la marca. Espere hasta que se complete la actualización antes de realizar una carga de corriente continua. Si desea más información sobre los testigos, consulte el manual de uso del vehículo.
No se ha podido completar la actualización debido a un error y se muestra el testigo  .	Error crítico.	No se debe volver a arrancar el vehículo. Contacte con un Representante de la marca.

ACTUALIZAR

Actualizar		
		Si desea más información sobre los testigos, consulte el manual de uso del vehículo.
No se ha podido completar la actualización debido a un error y se muestra el testigo  .	Error durante la actualización (no crítico).	Consulte a un representante de la marca para solucionar el problema. Si desea más información sobre los testigos, consulte el manual de uso del vehículo.

ÍNDICE ALFABÉTICO

A

Activación de la cámara de marcha atrás: líneas guía, [67](#), [68](#)
Agenda de teléfonos, [44](#)
Ahorro de combustible, [72](#)
Ahorro energético, [72](#)
Ajuste del volumen del sonido, [48](#)
Ajustes, [48](#), [85](#)
Ajustes: personalización, [85](#)
Ajustes de la cámara de marcha atrás: configuración de imagen, [67](#),
[68](#)
Ajustes del teléfono: tono de llamada del teléfono, [46](#), [48](#)
Ajustes de personalización del vehículo, [81](#)
All Road Info, [70](#)
Android Auto™ , CarPlay™, [21](#), [32](#), [51](#)
Aparcamiento manos libres, [66](#)
Aplicaciones, [55](#)
Averías de funcionamiento, [93](#), [95](#), [96](#)
Ayudas a la conducción, [61](#)

B

Bluetooth®, [32](#)
Botones: encendido/apagado, [19](#)

C

Calidad del aire, [75](#)
Cámara de marcha atrás, [67](#)
Cámara multivisión, [68](#)
Cargador inalámbrico: carga por inducción, [49](#), [50](#)

Colgar una llamada, [42](#), [43](#)
Conexión de un teléfono, [39](#)
Configuración del sistema multimedia, [81](#)
Consumo de combustible, [72](#)
Contestar a una llamada, [42](#)
Control de distancia de aparcamiento, [66](#)
Controles por voz, [21](#)

D

Datos personales: almacenamiento, [11](#), [37](#), [44](#)
Desconexión de un teléfono, [39](#)
Desemparejar un teléfono, [38](#)

E

ECO Conducción, [72](#)
Emparejar un teléfono, [37](#)
Equipamiento multimedia, [5](#)

F

Fuente, [32](#)
Fuente: audio, [25](#)

H

HDC : control de descenso en cuesta, [70](#)

I

Inicio del sistema multimedia, [19](#)
Introducción de un número con el teclado, [46](#)

ÍNDICE ALFABÉTICO

L

Llamada en espera, [43](#)

M

Mando bajo el volante, [8](#)

Mandos, [8](#), [15](#)

Mandos columna dirección, [8](#)

Mandos de pantalla, [8](#)

Marcar un número, [42](#), [46](#)

Medio ambiente, [72](#)

Mensajes de voz, [46](#)

Menú: página de inicio, [20](#), [20](#)

Música, [32](#)

My Dacia, [11](#), [58](#)

N

Notificaciones: sugerencias y comunicaciones, [17](#), [91](#)

P

Pantalla: menú, [5](#)

Pantalla: standby, [19](#)

Pantalla multimedia, [5](#), [15](#)

Personalización de los ajustes, [20](#), [20](#), [81](#)

Presión de los neumáticos, [71](#)

R

Radio: memorización automática de emisoras, [27](#)

Radio: presintonización de emisoras, [27](#)

Recepción de una llamada, [42](#)

Rechazar una llamada, [42](#)

Reconocimiento de voz, [21](#)

Registro de llamadas, [45](#)

S

Selección de una emisora de radio: escucha de la radio, [27](#)

Servicios conectados, [11](#)

Sistema: actualización, [88](#)

smartphone Replicación, [21](#), [51](#)

SMS, [47](#)

SMS: lectura de SMS, [47](#)

SMS: recepción de SMS, [47](#)

T

Teclas contextuales, [5](#)

Tracción total (4WD), [70](#)

U

unidadUSB, [32](#)

V

Vehículo eléctrico, [76](#)

Vehículo eléctrico: carga, [76](#)

Vehículos híbridos y eléctricos, [76](#)

ÍNDICE ALFABÉTICO

W

Wifi, [51](#), [85](#)

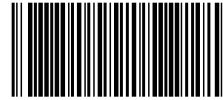

7799002478

Réf 7799002478 / Edition espagnole
NW 1494-5 – 02/2026

