

DACIA



MEDIA NAV LIVE



## Ettevaatusabinõud kasutamisel

Audiosüsteemi kasutamisel tuleb turvalisuse huvides ja materiaalse kahju vältimiseks kindlasti järgida allpool loetletud ettevaatusabinõusid. Te olete kohustatud järgima selle riigi seadusi, kus te viibite.



### Ettevaatusabinõud süsteemi kasutamisel

- Kasutage juhtseadiseid ja lugege ekraanil olevat teavet vaid siis, kui teeolud seda võimaldavad.
- Valige selline helitugevus, et kuuleksite ka muid müratekitajaid.

### Ettevaatusabinõud navigeerimisel

- Navigatsioonisüsteemi kasutamine ei asenda mingil juhul juhi vastutust ega valvsust sõiduki juhtimisel.
- Olenevalt piirkonnast võib kaardilt puududa uusim teave teekonna kohta. Olge valvas. Liikluseeskiri ja liiklusmärgid on navigatsioonisüsteemi antava teabe suhtes alati esimuslikud.

### Juhtimisabide ettevaatusabinõud

Need funktsioonid pakuvad täiendavat sõiduabi. Need funktsioonid ei asenda mingil juhul juhi valvsust ega vastutust, juhil peab oma sõiduki üle kogu aeg kontroll olema. Juht peab kiirust alati vastavalt liiklustingimustele kohandama, olenemata süsteemi antavast teabest.

### Ettevaatusabinõud materiaalse kahju vältimiseks

- Süttimise või seadme kahjustamise vältimiseks ärge võtke süsteemi lahti ega tehke selle juures muudatusi.
- Pöörduge tõrgete korral ja seadme lahtivõtmiseks tootjafirma esinduse poole.
- Ärge sisestage lugejasse võõrkehasid ega kahjustatud või määratud välist mäluseadet (USB-mälupulk, SD-kaart jne).
- Kasutage ainult oma süsteemiga sobivat välist mäluseadet (USB-mälupulk, Jack-pesa jne).
- Puhastage ekraani alati mikrokuidudest lapi abil.
- Ärge kasutage alkoholi sisaldavaid vahendeid ja/või pihustatavaid vedelikke.



Enne süsteemi kasutamist on kohustuslik nõustuda müügi üldtingimustega.

Selles juhendis nimetatud mudelite kirjelduse aluseks on juhendi koostamise ajal kehtinud näitajad. Olenevalt telefoni margist ja mudelist võivad mõned funktsioonid olla sõiduki multimeediasüsteemiga osaliselt või täielikult mitteühilduvad.

Täiendava teabe saamiseks pidage nõu volitatud esindusega.



### **Isikuandmete kaitse**

Teie sõiduki andmeid töötlevad tootja, volitatud edasimüüjad ja muud tootjarühma kuuluvad üksused. Tootja andmed on saadaval nende veebisaidil ja sõiduki kasutusjuhendi viimasel lehel.

Teie isiklikke andmeid töödeldakse järgmistel eesmärkidel:

- sõiduki teenuste ja rakenduste kasutamise võimaldamiseks;
- sõiduki käitamise ja hoolduse võimaldamiseks;
- juhi sõidukogemuse parandamiseks ning tootjarühma toodete ja teenuste arendamiseks;
- tootjarühma juriidiliste kohustuste jõustamiseks.

Teie kohta kehtivate eeskirjade kohaselt, eriti kui asute Euroopas, võite teha järgmist:

- hankida ja kontrollida andmeid, mis tootjal teie kohta on;
- parandada ebatäpset teavet;
- eemaldada teie kohta käivad andmed;
- teha oma andmetest koopia ja kasutada neid mujal;
- olla igal ajal vastu oma andmete kasutamisele;
- külmutada oma andmete kasutamine.

Sõiduki multimeediaekraani abil saate teha järgmist:

- keelduda andmast nõusolekut oma isikuandmete (sh asukoha) jagamiseks;
- oma nõusolekut igal ajal tagasi võtta.

Kui otsustate oma isikuandmete jagamise peatada, peatatakse mõned tootja pakutavad sõiduki funktsioonid ja/või teenused, kuna need nõuavad teie nõusolekut.



### **Isikuandmete kaitse**

Olenemata sellest, kas otsustate jagamise peatada või mitte, edastatakse sõiduki kasutusandmed tootjale ja asjaomastele partneritele/tütarettevõtetele järgmistel eesmärkidel:

- sõiduki käitamise ja hoolduse võimaldamiseks;
- sõiduki olelustusükli parandamine.

Nende andmete kasutamise eesmärk ei ole äriliste andmete kogumine, vaid pigem tootja sõidukite pidev täiustamine ja nende igapäevast kasutamist takistavate probleemide ennetamine.

Lisateabe saamiseks on andmekaitse-eeskirjad saadaval tootja veebisaidil, mille aadress on esitatud sõiduki kasutusjuhendis.



**Selles juhendis nimetatud mudelite kirjelduse aluseks on juhendi koostamise ajal kehtinud tehnilised näitajad.**

**See juhend käsitleb kirjeldatud mudelite kõiki olemasolevaid funktsioone (standardseid või valikulisi). Nende olemasolu sõltub varustustasemest, valitud lisaseadmetest ja asukohariigist.**

**Selles juhendis kirjeldatud funktsioone võidakse värskenduste, eeskirjade või tehniliste piirangute tõttu tulevikus muuta. Lisaks võib juhendist lugeda ka sellise varustuse kohta, mis tuleb kasutusele alles eeloleval aastal. Juhendis leiduvad ekraanipildid ei ole siduvad.**

→ tähistab igal pool kasutusjuhendis edasiliikumist leheküljele.

# SISUKORD

<b>Üldteave</b> .....	<b>5</b>	Mitmevaateline kaamera .....	65
Lühikirjeldus .....	5	Kogu tee teave .....	67
Juhtseadiste tutvustus .....	8	Rehvirõhk.....	68
Teenuste aktiveerimine.....	11	My driving .....	69
kasutuspõhimõtted .....	15	Õhu kvaliteet.....	71
Puhastamine.....	18	Elektrisõiduk .....	72
Sisseja väljalülitus.....	19	Hädakõne .....	76
Vidinate lisamine ja haldamine .....	20	<b>Seaded</b> .....	<b>77</b>
Hääletuvastus .....	21	Kasutaja seaded .....	77
<b>Navigatsioon</b> .....	<b>23</b>	Süsteemi seaded .....	81
<b>Heli/multimeedia</b> .....	<b>25</b>	Update .....	84
Heliallikad .....	25	Teated .....	87
Raadio kuulamine .....	27	<b>Tõrked</b> .....	<b>89</b>
Muusika .....	31	Süsteem.....	89
Audioseaded.....	34	Telefon .....	91
<b>Telefon</b> .....	<b>36</b>	Update .....	92
Telefoni sidumine ja ühendamine .....	36		
Kõnede haldamine.....	41		
SMS .....	46		
Telefoni seaded.....	47		
Juhtmevaba laadija.....	48		
<b>Rakendused</b> .....	<b>50</b>		
Android Auto™, CarPlay™ .....	50		
Rakenduste haldamine .....	54		
My Dacia.....	56		
Sõiduki laenamine ja loovutamine .....	58		
<b>Sõiduk</b> .....	<b>59</b>		
Juhtimisassistent .....	59		
Parkimisabi .....	63		
Tagurduskaamera .....	64		

# LÜHIKIRJELDUS

## Ekraan



Soojenduse taseme kohta leiate täiendavat teavet sõiduki kasutusjuhendist.



**A.** Ligipääsu- ja staatusriba.

**B.** Juurdepääs erinevatele maailmarežiimidele:

**C.** Ekraaniala valitud Maailma jaoks.

**D.** Soojenduse taseme riba indikaator.

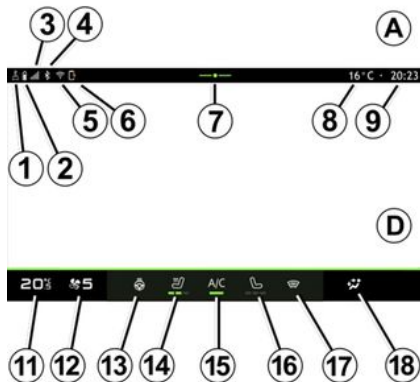

**1.** Ühenduse seisund ja andmete jagamine;

**2.** Telefoniaku laetuse tase.

**3.** Telefoni vastuvõtuseisund.

**4.** sisselülitatud multimeediasüsteemi Bluetooth®.

**5.** Multimeediasüsteemi WIFI seisund.

**6.** Juhtmevaba laaduri seisund.

**7.** Juurdepääs teavituskeskusele.

**8.** Välistemperatuur.

**9.** Kellaeg.

**10.** Mikrofoni olek ja juhtimine.

**11.** Temperatuuri seadepunkti näidik.

**12.** Tuulutuse kiiruse näidik.

**13.** Roolisoojenduse lüliti.

**14.** Juhistme soojenduse lüliti.

**15.** Kliimaseadme nupp.

**16.** Kõrvalistujaistme soojenduse lüliti.

**17.** Esiklaasi soojenduse lüliti.

**18.** Salongi õhujaotuse indikaator.

## Maailmarežiimi näidud

Süsteem koosneb mitmest maailmarežiimist **B**:

- "Avaleht" ;
- « Heli » ;
- "Telefon" või "Nutitelefonikloonimine" ;
- « Rakendused » ;
- « Sõiduk » .

**Märkus.** maailmarežiimide kättesaadavus sõltub seadmetest.

Erinevaile maailmarežiimidele pääseb alati juurde maailmarežiimide sakist **B**, mis on sisselülitatud ekraanil alati nähtav ja juurdepääsetav.

# LÜHIKIRJELDUS

## 1 "Avalahe" maailmarežiim

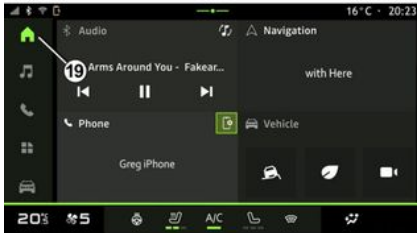

"Avalahe" ala , millele pääseb juurde kasutades nuppu **19**, kuvab nelja kohandatavat vidinat.

## "Heli" ala



Ala "Heli" , millele pääseb liigu kasutades nuppu **20**, annab juurdepääsu raadiole ja muusikale.

## "Telefon" ala

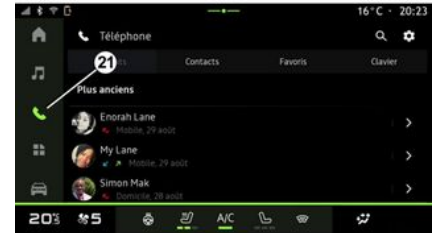

Ala "Telefon" , millele pääseb juurde kasutades nuppu **21**, annab juurdepääsu kõnedele, telefoniraamatu ja muudele multimeediasüsteemiga seotud telefonifunktsioonidele.

**Märkus:** ala "Telefon" ikoon  võib muutuda, kui nutitelefonit kopeerimine on pooleli  .

# LÜHIKIRJELDUS

## "Rakendused" ala



Ala "Rakendused" , millele pääseb ligi kasutades nuppu **22**, saab kasutada multimeediasüsteemist kaudu rakendustele ligipääsemiseks.

## "Sõiduk" ala



Ala "Sõiduk" , millele pääseb juurde vajutades nuppu **23**, mis võimaldab mõnda sõiduki varustust, näiteks juhtimisabisüsteeme, kaamerat, My driving jne hallata, ning reguleerida erinevaid multimeediumsüsteemi seadeid, nagu ekraan, keel jne  
**Märkus.** Avakuvale ilmuvad ainult olemaval varustuse tasemest saadaolevad funktsioonid, mida on võimalik valida.

## Teavituskeskus



Teavituskeskus **E**, millele pääseb ligi nupule **7** vajutades või multimeediumekraanil kiiresti alal **A** ekraani keskosa suunas nipsates, mis võimaldab teil teavitustele "Profilil" ja mõnedele funktsioonidele. Teavituskeskusest väljumiseks vajutage valikut **7** või nipsake kiiresti ekraani allservast ekraani keskpunkti poole.

# JUHTSEADISTE TUTVUSTUS

## 1 Ekraani juhtseadised

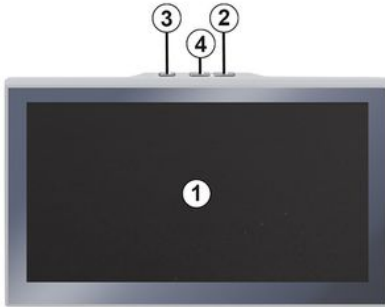

## Juhtseadis rooli all

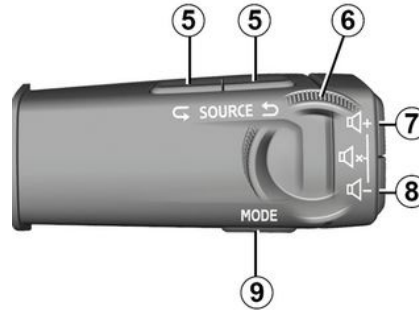

## Juhtseadis rooli all



# JUHTSEADISTE TUTVUSTUS

1

## Funktsioonid

	<b>Funktsioon</b>
<b>1</b>	Multimeediumekraan.
<b>2</b>	Helitugevuse suurendamine.
<b>3</b>	Lühike vajutus: "Raadio - muusika VÄLJAS"/"Raadio - muusika SEES", "Ekraan ooterežiimis", "Ekraani puhastamine", "Ootel". Vajutage ja hoidke umbes viis sekundit all: sundige multimeediumisüsteem sulguma.
<b>4</b>	Helitugevuse vähendamine.
<b>5</b>	Heliallika valimine.
<b>6</b>	Raadiojaamade või muusikapalade/kaustade sirvimine (olenevalt sõidukist).
<b>7</b>	Lühike vajutus: – hetkel kuulatava heliallika helitugevuse suurendamine. Vajutage pikalt (umbes 5 sekundit): – heli sunnitud vaigistamise väljalülitamine.
<b>8</b>	Lühike vajutus: – hetkel kuulatava heliallika helitugevuse vähendamine. Vajutage pikalt (umbes 5 sekundit): – heli sunnitud vaigistamise sisselülitamine.
<b>7 + 8</b>	Lühike vajutus: – raadioheli vaigistamine/taastamine; – muusikapala peatamine või mängimine. Vajutage pikalt (umbes 5 sekundit): – aktiveerib/deaktiveerib heli sunnitud vaigistamise.

# JUHTSEADISTE TUTVUSTUS

1

	Funktsioon
<b>9</b>	Raadiojaama esitusrežiimi vahetamine ("Loend", "Lemmikud").
<b>10</b>	Kui telefon ei ole ühendatud multimeediumsüsteemiga: – avage telefoni sidumisfunktsioon. Kui telefon on ühendatud multimeediasüsteemiga:  – telefoniala avamine  ; – vastake kõnele / lõpetage kõne.
<b>11</b>	Pikk vajutus: – telefoni häältuvastuste sisse- ja väljalülitamine, (on saadaval ainult siis, kui telefon on multimeediumsüsteemiga ühendatud).

# TEENUSTE AKTIVEERIMINE

## Sissejuhatus

Sõiduki ühendatud teenuste kasutamiseks (reaalajas liiklusteave, internetis POI-de (huvipunktid) otsimine, sõiduki kaugjuhtimine nutitelefoni jne), peate need esmalt aktiveerima.

Teenuste sisselülitamine võimaldab ühtlasi automaatselt süsteemi värskendada. Vaadake jaotist "Uuendamine" → 84.

Kui teenused on aktiveeritud, on need piiratud perioodi jooksul alates sõiduki kohaletoimetamise kuupäevast tasuta. Multimeediasüsteem pakub võimalust konfigureerida profiil mõne etapiga.

### Märkus.

- Konfiguratsiooni viisard pakub iga kord abi, kui profiili luuakse, välja arvatud profiil "Külastaja".
- konfiguratsiooniviisardit saab kasutada ainult siis, kui sõiduk seisab.

## "Konfigureerimisabi"

 Tootja võtab kasutusele kõik ettevaatusabinõud, tagamaks, et ohtuse tase vastab võimalikele ohtudele, võttes arvesse kohaldatavaid eeskirju.



Valige loendist **1** keel ja kinnitage, vajutades **2**.

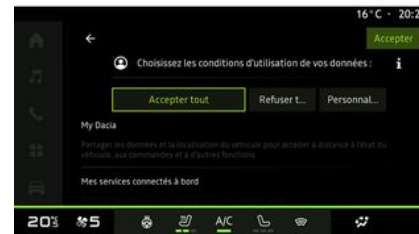

Multimeediasüsteem teavitab teie isikuandmete kaitsmisest.

Erinevate andme jagamise võimaluste kohta täiendava teabe saamiseks vajutage "Teabe" ikooni .

Pärast esitatud teabe ülevaatamist kinnitage oma valik, vajutades jätkamiseks "Kinnita".

Valige oma isikuandmete kasutustingimused järgmiste valikute hulgast:

- Nõustuge kõigra, lubab teie isikuandmete jagamist ja võimaldab juurdepääsu kõigile saadaolevatele seotud teenustele;
- Keelduge kõigest, keeldub teie isikuandmete jagamisest ega võimalda juurdepääsu seotud teenustele ega nende toimimist (välja arvatud kohus-

# TEENUSTE AKTIVEERIMINE

1

tuslikud reguleerivad funktsioonid seoses automaatse hädaabikõnega avarii korral.);

– Kohanda, võimaldab teie isikuandmete kasutustingimusi isikupärastada, aktiveerides/keelates teatud funktsioonid, mis on seotud järgmiste andmetega:

- « My Dacia » ;
- « Minu pardal ühendatud teenused » ;
- "Toodete ja teenuste täiustamine ning arendamine";
- ...



Saate oma profiili kohandada, konfigureerides järgmised funktsioonid:

- "My Dacia-i" konto **3**;
- lukustage profiil **4**.

**Märkus:** saate konfiguratsiooni peatada, vajutades **5**, ning hiljem seda jätkata teavituskeskusest või oma profiilist. Lisateabe saamiseks vt jaotist "Kasutajaseaded" → **77**.

## « My Dacia » 3

Multimeediasüsteem võimaldab ühenduda oma "My Dacia" kontoga, et hallata sõiduki teatud funktsioone ja pääseda sellele teabele juurde nutitelefoni kaudu.

"My Dacia" kohta lisateabe saamiseks vt jaotist "My Dacia" → **56**.

## Lukustage profiil 4

Soovitame oma tundliku teabe kaitsmiseks ja privaatsuse säilitamiseks tungivalt oma isikuandmeid kaitsta. Selle tegemiseks võimaldab multimeediasüsteem lukustada oma profiilile juurdepääsu järgmiste meetodite abil:

- « Muster » ;
- « PIN-kood » ;
- « Parool » ;
- "Ära kasuta profiili lukustamist".

Konfigureerimise lõpetamiseks järgige multimeediasüsteemi ekraanile kuvatavaid juhiseid.



Teie privaatsuse, sealhulgas teie isikuandmete konfidentsiaalsuse ja terviklikkuse säilitamise huvides soovitame tungivalt oma profiil lukustada.

## Andmete kogumine



Kui teenuste aktiveerimistaotlus on kinnitatud, saate andmete kogumise endiselt aktiveerida või välja lülitada või muuta andmete jagamise taset. Oma isikuandmete kasutustingimuste valimiseks avage teavituskeskus, valige oma "Profiil", seejärel "Privaatsuseaded".

# TEENUSTE AKTIVEERIMINE

Seejärel valige järgmiste andme jagamise tasemete hulgast:

- "Nõustuge kõigra": oma andmete jagamise lubamine;
- ""Keelduge kõigest: oma andmete jagamisest keeldumine;
- "Kohanda": loendis valitud andmete jagamise lubamine.

**Märkus:** kui te ei soovi andmeid jagada, ei pruugi teenused, mis vajavad teie nõusolekut, enam töötada (välja arvatud õnnetuse korral tehtava automaatse hädaabikõnega seotud tavateenused/-funktsioonid).

## Ajutine andmete kogumise peatamine

Sõiduki andmete kogumise võib ajutiselt peatada.

Saate selle tegemiseks andmete kogumise taseme igal ajal peatada või seda muuta teavituskeskusest oma "Profiil" alt: vajutage "Jagage ainult andmeid". Kindlate andmete kogumise saate igal ajal peatada valides "Keelduge kõigest", või peatada teatud andmete kogumise valides "Kohanda", ja seejärel valige need, mida soovite peatada.

Kui te keeldute andmete jagamisest, mis vajavad teie nõusolekut, ei pruugi teenused enam töötada (välja arvatud õnnetuse korral tehtava automaatse hädaabikõnega seotud tavateenused).



Tootja võtab kasutusele kõik ettevaatusabinõud, tagamaks, et teie isikuandmeid töödeldaks täiesti turvaliselt.

## Andmekaitse

Teie sõiduki andmeid töötleb kaubamärgi esindaja ja need võidakse sõltuvalt eesmärgist edastada nii meie tütarettevõtetele, meie jaotusvõrgu liikmetele kui ka välistele partneritele. Andmeid võivad koguda ka kolmandad isikud. Sellisel juhul kohaldavad nende isikuandmete kaitse eeskirju volitatud turustajad ja muud kaubamärgi esindaja rühma kuuluvad üksused. Kaubamärgi esindaja andmed on saadaval nende veebisaidil ja sõiduki kasutusjuhendi viimasel lehel.

Teie isiklikke andmeid töödeldakse järgmistel eesmärkidel:

- sõiduki kaugjuhtimise võimaldamiseks, sõiduki automaatseks uuendamiseks või sõidukis meelelahutusteenuste osutamiseks;
- sõiduki hoolduse võimaldamiseks;
- teile sõiduabi teenuste osutamiseks;
- sõidukogemuse parandamiseks, erinevate liikumisviiside pakkumiseks ning toodete ja teenuste arendamiseks;

– meie seaduslike või reguleerivate kohustuste täitmiseks.

Vastavalt kohaldatavatele isikuandmete kaitse eeskirjadele võite paluda:

- hankida ja kontrollida andmeid, mis tootjal teie kohta on;
- parandada ebatäpset teavet;
- eemaldada teie kohta käivad andmed;
- teha oma andmetest koopia ja kasutada neid mujal;
- olla igal ajal vastu oma andmete kasutamisele;
- külmutada oma andmete kasutamist.

Sõiduki multimeediaekraani abil saate teha järgmist:

- keelduda andmast nõusolekut oma isikuandmete (sh asukoha) jagamiseks;
- oma nõusolekut igal ajal tagasi võtta.

Kui otsustate oma isikuandmete jagamise peatada, peatatakse mõned tootja pakutavad sõiduki funktsioonid ja/või teenused, kuna need nõuavad teie nõusolekut.

Olenemata sellest, kas otsustate jagamise peatada või mitte, edastatakse sõiduki kasutusandmed tootjale ja asjaomastele partneritele/tütarettevõtetele järgmistel eesmärkidel:

# TEENUSTE AKTIVEERIMINE

1

- sõiduki käitamise ja hoolduse võimaldamiseks;
- sõiduki olelustusükli parandamine.

Andmeid ei kasutata äriteenuste jaoks, vaid tootja sõidukite pidevaks täiustamiseks ja selleks, et vältida igapäevast kasutamist takistavaid probleeme.

Lisateabe saamiseks on andmekaitse-eeskirjad saadaval tootja veebisaidil, mille aadress on esitatud sõiduki kasutusjuhendis.

## Teenuste aegumine

Teenused aktiveeritakse piiratud ajaks. Kui see aeg on läbi, lakkavad teenused töötamast. Teenuste uuesti aktiveerimiseks vaadake jaotist "Teenuse uuendamine" ➔ 57.



Tootja võtab kasutusele kõik ettevaatusabinõud, tagamaks, et ohutuse tase vastab võimalikele ohtudele, võttes arvesse kohaldatavaid eeskirju.

# KASUTUSPÕHIMÕTTED

## Multimeediumekraan



Turvalisuse tagamiseks kohandage istmeid ainult siis, kui sõiduk seisab.



Mõningaid seadeid tuleb muuta töötava mootoriga, et need salvestuksid multimeediumsüsteemi.

## Menüüs liikumine



Multimeediumekraanil saab kasutada süsteemi funktsioone. Puudutage multimeediumekraanil menüü valimiseks.

## Liigutustega toimimine



- Libistamine: libistage kiiresti sõrmega paremalt vasemale;
  - horisontaalselt vasemalt paremale või vastupidi;
- või
- vertikaalselt alt üles või vastupidi.

- Vajutage korraks: puudutage sõrmega ekraani üht osa ja võtke koheselt oma sõrm ekraanilt ära.
- vajutage ja hoidke: puudutage ekraani üht osa vähemalt 1,5 sekundit.
- Suurendamine/vähendamine: viige kaks sõrme ekraanil kokku või lahku.

# KASUTUSPÕHIMÕTTED

## 1 Maailmarežiimi riba sissejuhatus

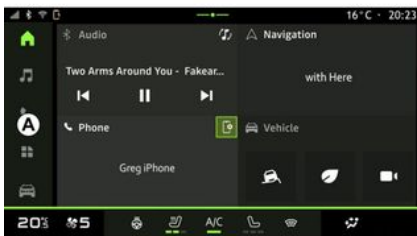

Teie multimeediumsüsteem sisaldab ala sakk **A**. See sisaldab viit ala, millele pääseb ligi igal ajal multimeediumekraanilt:

- "Avaleht": võimaldab kuvada nelja kohandatavat vidinat;
- "Heli": kasutatakse raadio ja helifailidele juurdepääsuks
- "Telefon"/"Kloonimine":
  - kasutatakse ühe või mitme telefoni süsteemiga sidumiseks või multimeediumsüsteemiga ühendatud telefoni kõnele, telefoniraamatule ja muudele saadaolevatele funktsioonidele juurdepääsuks;
  - saab kasutada nutitelefoni kopeerimise lubamiseks.

- "Rakendused": saab kasutada rakendustele juurdepääsuks;
- "Sõiduk": võimaldab hallata osa sõiduki varustusest, näiteks juhtimisabisid, mitmevaatelist kaamerat, My driving ja säästlikku sõitmist ning reguleerida multimeediumsüsteemi eri seadeid, nt kuva, keelt jne;

## Maailmarežiimi lehekülgede sissejuhatus

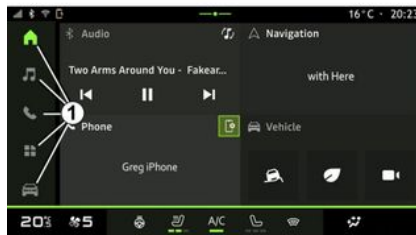

Ühest maailmarežiimist teise liikumiseks vajutage otse ühele maailmarežiimi nupule **1**.

Maailmarežiimi koduleht hõlmab vidinaid, mis võimaldavad avada selliseid funktsioone nagu rehvirõhu reguleerimine, raadio jne.

Need vidinad võimaldavad kuvada kohe funktsiooni põhiekraani või teatud juhtudel neid otse, põhiekraanide kaudu kontrollida (näiteks vahetada raadiojaama).

Esilehekülje kirjelduseks lugege peatükki "Üldkirjeldus" → **5**.

**Märkus.** Avalehe seadistusi on võimalik muuta. Rohkema teabe saamiseks lugege peatükki "Vidinate lisamine ja haldamine" → **20**.

## Teavituskeskus



Ligipääsemiseks kasutage nuppu **2** või libistage kiiresti multimeediaekraanil alal **B** ekraani keskele. Teavituskeskus võimaldab juurdepääsu teade- te ajaloole, näiteks:

# KASUTUSPÕHIMÕTTED

- SMS ;
- « Rehvirõhk » ;
- saadaolevad värskendused;
- ...

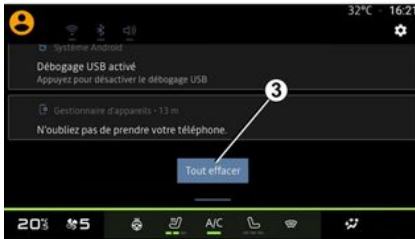

Juurdepääsemiseks valige teavitus.

Teavituse kustutamiseks pühkige kiiresti üle ekraani.

Teavituste kustutamiseks vajutage nupule **3**.

Samuti saate luua oma kasutajaprofiili ja seda konfigureerida. Lisateabe saamiseks vt jaotist "Kasutajaseaded" → **77**.

Täiendavat teavet teavituste kohta leiate peatükist "Teavitused" → **87**.

## Mittesaadaval olevad funktsioonid

Asukohariigi õigusaktidest olenevalt ei pruugi sõidu ajal mõned funktsioonid ja seaded kättesaadavad olla.

Mittekättesaadavate funktsioonide kasutamiseks tuleb sõiduk peatada.

**Märkus.** Mõnes riigis nõuavad õigusaktid, et rakenduste avamiseks rakendataks seisupidur. Täiendava teabe saamiseks pidage nõu volitatud esindusega.

# PUHASTAMINE

1

## Soovitused puhastamiseks



Ärge kallake ega pihustage puhastusvahendit ekraanile.

Ärge kasutage keemilisi puhastusvahendeid või majapidamistooteid. Seade ei tohi puutuda kokku vedelike ega niiskusega. Kui see juhtub, võivad elektrikomponendid saada rikutud või kahjustatud.



Ärge kasutage alkoholi sisaldavaid vahendeid ja/või pihustatavaid vedelikke.

**Kasutage puutetundliku ekraani puhastamiseks ainult kuiva puhast pehmet ebemevaba mikrofiiberlappi, et peegeldumisvastaseid materjale mitte kahjustada.**

Ärge rakendage multimeediekraani le liiga suurt survet ja ärge kasutage puhastusvahendeid, mis võivad ekraani kriimustada (nt hari, kare rie vms).

## "Ekraani puhastamine" režiim

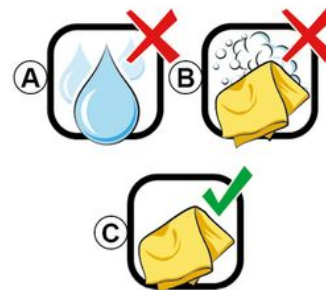

Sisselülitatud multimeediasüsteemi ekraani mikrokiudlapiga pühkimiseks vajutage korraks juhtseadist **1** multimeediapaneelil ja seejärel puuteekraani passiivsesse režiimi viimiseks "Ekraani puhastamine" **2**.

Režiimist "Ekraani puhastamine" väljumiseks vajutage multimeediaekraani kaks korda.

Pidage kinni järgmistest puhastussoovitustest:

**A.** : ärge kasutage alkoholi sisaldavaid vedelikke, ärge kandke ega pihustage vedelikke;

**B.** : ärge puhastage seebiveega, kasutades õrnalt niisutatud mikrofiiberlappi;

**C.** : kuivpuhastage, kasutades mikrofiiberlappi.

# SISSEJA VÄLJALÜLITUS

## Sisselülitamine

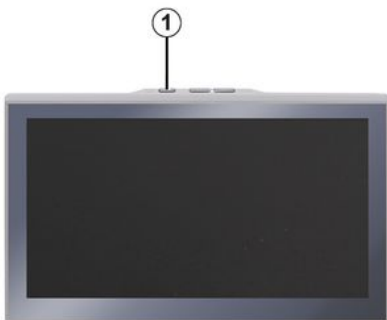

Multimeediumsüsteem lülitub sisse:

- kui ukсед on avatud.
- vajutades lühidalt multimeediumipaneeli juhtseadist **1**.

## Seisuasend



Multimeediumsüsteemi saab välja lülitada:

- vajutades korraks multimeediumipaneelil lülitile **1** ja seejärel vajutades "Ootel";
- sõiduki uste ja luukide lukustamisel.

## Miinimuminäidik

See funktsioon võimaldab kuvada ekraanil ainult välistemperatuuri, kella ja kütetaseme riba.

Selle kuvarežiimi valimiseks vajutage korraks nuppu **1** multimeediumipaneelile ja seejärel vajutage funktsiooni "Ekraan ooterežiimis".

Kui vajutate lühidalt nuppu **1**, kuvatakse teised funktsioonid, nagu:

- « Raadio - muusika VÄLJAS »/« Raadio - muusika SEES »;
- « Ekraani puhastamine ».

## Taaskäivitus

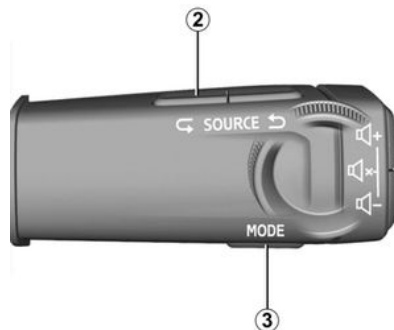

Multimeediumsüsteemi saab taaskäivitada, hoides all toitenuppu (vajutage ja hoidke süsteemi taaskäivitumiseni all):

- multimeediumipaneeli lülitil **1**;
- või
- nupul "Mode" **3** ja vasakpoolsel nupul "Source" **2** roolisamba juhtseadmel.

# VIDINATE LISAMINE JA HALDAMINE

1

## Sissejuhatus



Sõiduohutuse tagamiseks seadistage neid asendeid ainult siis, kui auto seisab.



Vidina seadistus on seotud profiiliga. Kui profiil muutub, muutub ka vidinate välimus.

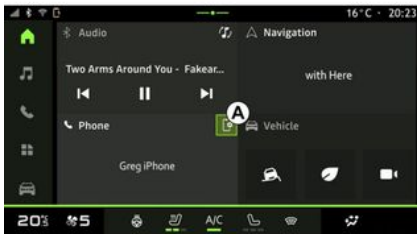

Süsteemil on kohandatav "Avaleht". See koosneb teatud arvust alal **A** olevatest vidinatest, mis võimaldavad

juurdepääsu teabele ja funktsioonidele, nt My driving, raadio, rehvirõhk jne.

Põhikvalt otse funktsiooni juurde liikumiseks (raadiojaama muutmiseks, telefonile juurdepääsuks jne) vajutage ühele vidina juhtseadisele.

## Vidinate isikupärastamine

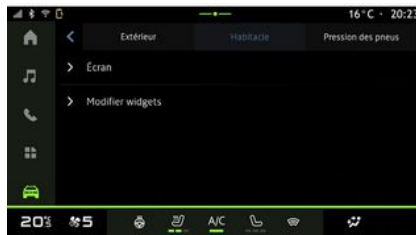

Vidinate kohandamiseks valige alal

"Sõiduk" , menüü "Sõiduk", "Salong", ja seejärel "Muuda vidinaid" you can customise the widgets.

Samuti pääseb vidinate kohandamise

seadeile ligi "Avalehe" alal  kohandatavat vidinat vajutades ja all hoides.

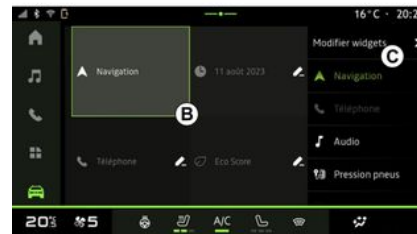

Seejärel valige alal **B** lihtsalt ekraani puudutades soovitud asukoht ja valige loendist **C** vidin, mida soovite kuvada.

# HÄÄLETUVASTUS

## Sissejuhatus



Kui kasutate kõnetuvastust nutitelefonil kloonimise abil, kasutage telefoni internetiühendust, mis võib olla tasuta ja mobiiloperaatori seatud piirangutega.

Kui teie nutitelefoni on multimeediumsüsteemiga ühendatud kasutades Bluetooth® ühendust või nutitelefonil kopeerimise kaudu, saate kasutada mõningaid häälteuvastusfunktsioone, mis võimaldavad teil pääseda juurde nutitelefonil saadolevatele domeenidele ja rakendustele, hoides samal ajal käsi roolil.

Nutitelefonil kloonimise kohta lisateabe saamiseks vadake jaotist "Android Auto™, CarPlay™" → 50.

**Märkus:** kui telefoni kõnetuvastust soovitakse kasutada multimeediumsüsteemiga, veenduge, et:

- teie telefonil on kõnetuvastusfunktsioon, mis ühildub multimeediumsüsteemiga;
- asute võrgu levialaga piirkonnas.

## Põhilised nutitelefonil kõnetuvastussüsteemi juhitavad funktsioonid

Häälteuvastuse kasutatavad funktsioonid sõltuvad nutitelefoni ja rakendustest endast.

Häälteuvastust saab kasutada järgmistel nutitelefoni rakendustes ja domeenidesse sisenemiseks:

- Telefon
- Navigatsioon
- Muusika
- ...

## Sisselülitamine

Saate häälteuvastuse sisse lülitada:

- Bluetooth® (piiratud funktsionaalsus);

või

- kopeerides, "Koeerimine" maailmarežiimist  .

Märkus: häälteuvastuse aktiveerimisel oodake enne rääkimist alati helisignaali, seejärel öelge oma soov.

Häälteuvastuste näide:

- telefoniga seotud:
  - "Helista José";
  - "Helista kontorisse";
  - ...
- navigeerimisega seotud:

- "Mine Champs-Élysées asukohta Paris";
- "Mine koju";
- ...

## Häälteuvastuse sisselülitamine, kasutades Bluetooth®

Ühendage nutitelefoni multimeediumsüsteemiga kasutades ühendust Bluetooth®.

Lisateabe saamiseks vt jaotist "Telefonil sidumine ja ühendamine" → 36.

Selleks, et lubada häälteuvastust Bluetooth®-i kaudu, peate käivitama häälteuvastuse nutitelefonil mikrofonist, öeldes häälteuvastuse "Hei, Google" või "Hei, Siri".

## Märkus.

- seadmega Bluetooth® ühendamisel ei tööta rooli juhtseadis;
- seadmega Bluetooth® ühendamisel sõltub selle funktsiooni võimekus teie nutitelefonil tehnilistest andmetest ja sätetest.

# HÄÄLETUVASTUS

## 1 Hääletuvastuse aktiveerimine kopeerimise ajal



Ühendage nutitefon nutitelefoni kloonimise kaudu multimeediumisüsteemiga.



Lisateabe saamiseks vt jaotist "Telefoni ühendamine ja ühenduse katkestamine" → 37 ja "Android Auto™, CarPlay™" → 50.

Nutitelefoni hääletuvastuse kasutamiseks vajutage:

– Vajutage korraks oma sõiduki roolil asuvat hääletuvastusnuppu **1**;

või

– vajutades "Kopeerimine" maailmare-

žiimis   hääletuvastuse nupule **2**;

või

– andes häälkäskluse:

– "Hey Google" kloonist "Android

Auto™" ;

või

– "Hei, Siri" kloonist "CarPlay™"



# NAVIGATSIION

## Sissejuhatus

Navigeerimisele pääseb juurde:

– navigeerimisrakendus **1**;

– paralleelsest navigeerimisest 



**2.**

## Navigatsioonirakendus

(olenevalt seadmest)



Navigeerimisrakendus on saadaval alates:

– "Avakuva" ala  **1** navigeerimisvidin **A**;

**Märkus.** Navigeerimisvidina abil saate navigeerimisrakenduse ja nutitelefoni paralleelse navigeerimise vahel liikuda.

– ala "Rakendused" , kohas **3**.

Navigatsioonirakendus on ühendatud navigatsioon, mis sisaldub kaheksa-aastasest andmeplaanis ja on multi-meediumsüsteemi eelinstallitud.

See sisaldab ajakohast ühendatud navigeerimist, et saaksite kasutada järgmisi funktsioone.

- kaardi uuendamine;
- liiklus reaalajas;
- hääljuhtimine;
- huviväärsused;
- kiirusepiirangute kuvamine;
- hooned 3D-vaates;
- üksikasjalik vaade ristmikest;
- suurenenud valvusala;
- sihtkoha ajalugu ja otseteed teie "Kodu" ja "Töö" aadresside jaoks;
- ...

**Märkus:** navigeerimisrakendust arendatakse pidevalt ja seda saab värskendada või alla laadida "Rakendused" maailmarežiimist "Rakendused"



## Paralleelse navigeerimise



## NAVIGATSIOON

Nutitelefoni paralleelsele navigeerimisele pääsete juurde rakendusest

"Android Auto™"  või

"CarPlay™"  alal "Rakendused"



Kopeerimist kasutatav navigeerimise puhul on teil vaja smartphone olla ühenduses multimeediumsüsteemiga.

Lisateabe saamiseks vt jaotist "Android Auto™, CarPlay™" ➔ 50.

Nutitelefoni paralleelsele navigeerimisele pääsete juurde ka "Avakuva"

alal  olevast navigeerimisvidinast **A** asukohas **2**.

### Navigeerimisekraan näidikuplokis

(olenevalt seadmest)

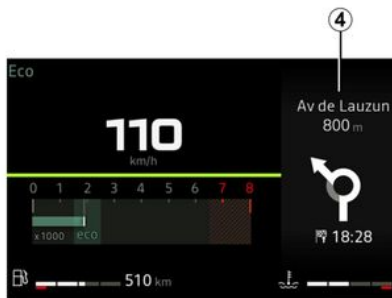

Näidikuploki seadete kohta täiendava teabe saamiseks lugege sõiduki kasutusjuhendit.



Navigeerimist kuvatakse armatuurlaual **4** ainult nutitelefoni paralleelse navigeerimise kaudu.

# HELIALLIKAD

## Sissejuhatus

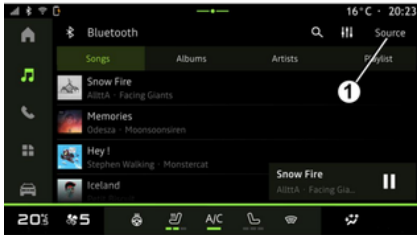

Valige alalt "Heli" world  heli-allikas, mida soovite kuulata, vajutades valikut "Allikad" **1**.

Audioallikat saate ka valida, kasutades roolisamba juhtseadist. Lisateabe saamiseks vaadake jaotist "Juhtseadiste tutvustus" **➔ 8**.

Heliallikad võivad olenevalt varustustasemest erineda.

## Ekraan "Heliallikad"



2. Allikas "Android Auto™".
3. Allikas "CarPlay™".
4. Allikas "Bluetooth® audio".
5. Allikas "Rakendus".
6. Väljumine ekraanilt "Heliallikas".
7. Allikas "Raadio".
8. Allikas "USB" (USB-port).

### « Android Auto™ »

Kasutage seda allikat nutitelefoni kooperimise funktsiooni abil muusika kuulamiseks nutitelefoni, kui sõiduk on varustatud rakendusega "Android Auto™". Lisateavet vt jaotistest "Android Auto™, CarPlay™" **➔ 50** ja "Muusika" **➔ 31**.

### « CarPlay™ »

Kasutage seda allikat nutitelefoni kooperimise funktsiooni abil muusika kuulamiseks nutitelefoni, kui sõiduk on varustatud teenusega "CarPlay™". Lisateabe saamiseks lugege jaotist "Android Auto™, CarPlay™" **➔ 50**.

### "Bluetooth® audio"

Seda allikat saab kasutada muusika kuulamiseks nutitelefoni Bluetooth®-ühenduse abil. Lisateabe saamiseks vaadake jaotisi "Muusika" **➔ 31** ja "Telefoni ühendamine ja ühenduse katkestamine" **➔ 37**.

### "Rakendus"

Kasutage seda allikat, et kuulata muusikat muusika voogedastuse rakenduste kaudu ja pääseda juurde oma helirakendustele, mis on alla laaditud rakenduse "Rakendused" kaudu. Lisateavet vt jaotistest "Muusika" **➔ 31** ja "Rakenduse haldus" **➔ 54**.

### « Raadio »

Seda allikat saate kasutada raadio kuulamiseks. Lisateabe saamiseks lugege peatükki "Raadio kuulamine" **➔ 27**.

# HELIALLIKAD

## "USB" (USB-pesa)

Kasutage seda allikat muusika kuulamiseks USB-mälupulgalt. Lisateavet vaadake jaotisest "Muusika" ➔ 31.

### **Märkus.**

- Süsteem ei pruugi mõningaid vorminguid tuvastada;
- USB-ajam peab olema FAT32 või NTFS vormingus ning minimaalselt 8 GB mahuga ja maksimaalselt 64 GB mahuga.

3

# RAADIO KUULAMINE

## Sissejuhatus



Turvalisuse tagamiseks kohandage istmeid ainult siis, kui sõiduk seisab.



Roolisamba juhtseadisel olevat nuppu kasutades saab salvestatud jaama valida ja olenevalt valitud režiimist raadiojaamu kerida. Lisateabe saamiseks lugege peatükki "Juhtseadiste sissejuhatus" ➔ 8.

Vajutage alal "Heli"  nuppu 3 allika "Raadio" valimiseks.

Allikale "Raadio" pääseb ligi ka alalt

"Rakendused"  .

Saate valida heliallika, sirvida jaamu ja muuta valiku režiimi ("Nimekiri", "Lemmikud"), kasutades rooli juures asuvat juhtseadet. Lisateabe saamiseks lugege peatükki "Juhtseadiste tutvustus". ➔ 8.

## Ekraan "Raadio"

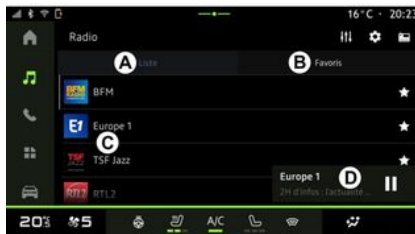

**A.** režiimi "Loend" sakk.

**B.** režiimi "Lemmikud" sakk.

**C.** Olemasolevate jaamade loend.

**D.** Parajasti mängiva raadiojaama esitusala ja juurdepääs täisekraanile. Parajasti mängiva muusikapala täisekraanil kuvamiseks vajutage sellele alale.



1. Sisenege alale "Heli"  .
2. Sisenege alale "Rakendused"  .
3. Juurdepääs heliallikale "Allikad".
4. Sisenege menüüsse "Heli seaded".
5. Sisenege menüüsse "Radio seaded".
6. Hetkel kuulatav raadiojaam.
7. Salvestage jaam asukohta "Lemmikud".
8. Peatage praeguse jaama raadio/taasesitus.
9. Praegu kuulatava raadiojaama nimi. Kirjalik teave (artist, lugu jne).

## RAADIO KUULAMINE

**10.** Kuulatava heliallika "Allikad" tüüp.

**Märkus:** osa teabest on saadaval ainult teatud raadiojaamade puhul.

### Täisekraanil kuvamine **E**

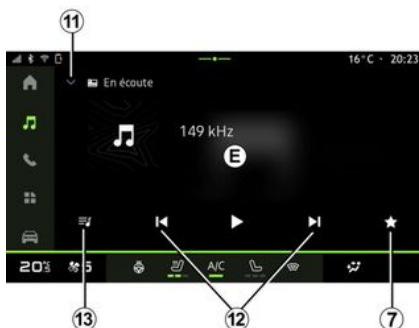

**D** alal parajasti mängiva raadiojaama täisekraanil kuvamiseks vajutage sellele alale.

Täisekraanil kuvamise **E** minimeerimiseks vajutage **11**.

Kui sõiduk on paigal, saate aktiveerida "Piltide automaatse kerimise ekraani", vajutades hetkel esitatava raadiojaama logo, kui praegune jaam DAB seda võimaldab.

### Raadiosagedusala valimine

Järgmiste lainepikkuste määramiseks vajutage nuppu **5**.

- « FM » ;
  - « Alternatiivne sagedus (AF) » ;
  - « Piirkond ».
- "DAB" (maapealne digiraadio):
  - « Vahetamine(DAB ↔ FM) » ;
  - "Piltide automaatne kerimine".

### Raadiosaade

Saate sõltuvalt kuulatavast jaamast üksikasjalikku ülevaadet praegu mängitavatest programmidest ja järgmise 24 tunni jooksul mängitavatest programmidest.

Nende programmide loendi kuvamiseks vajutage nuppu **13**.

**Märkus:** see funktsioon on saadaval ainult siis, kui jaam on versioonis DAB saadaval (olenevalt jaamast).

### Raadiojaama otsing

Saate otsida raadiojaamu praeguses raadio lainealas tähestikulises järjekorras: liikuge edasi või tagasi järgmisele jaamale, vajutades nuppu **12**.

### Raadijaamade lisamine lemmikutesse "Lemmikud" ja nende sealt eemaldamine

Kuvades täisekraanil või "Loend" režiimis vajutage nuppu **7**, et lisada praegune raadiojaam jaotisse "Lemmikud" või see sealt eemaldada.

### Režiim "Loend" **A**

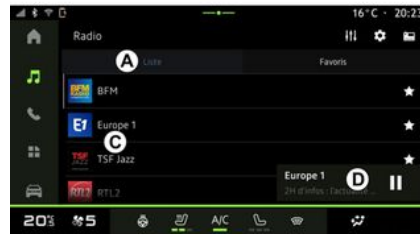

See režiim võimaldab otsida ja vaadata multimeediumisüsteemi hõivatud ja tähestikulises järjekorras olevaid jaamu.

Kõigi jaamade loetlemiseks nipsake kiiresti loendit **C**.

Valige nimekirjast kuulatav raadiojaam. Parajasti mängivat raadiojaama kuvatakse minipleieril **D**. Parajasti mängiva

## RAADIO KUULAMINE

raadiojaama täisekraanil kuvamiseks vajutage sellele alale.

Kui "FM" sagedusribal olevad raadiojaamad ei kasuta süsteemi RDS või kui sõiduk asub viletsa raadioleviga piirkonnas, ei ilmu ekraanile jaama nimi, vaid ainult sagedus.

**Märkus:** osa teabest on saadaval ainult teatud raadiojaamade puhul.

### Režiim "Lemmikud" *B*



See režiim võimaldab avada varem mallu salvestatud raadiojaamu. Valige nimekirjast kuulatav raadiojaam. Parajasti mängivat raadiojaama kuvatakse minipleieril *D*.

### Menüü "Raadio seaded" *5*

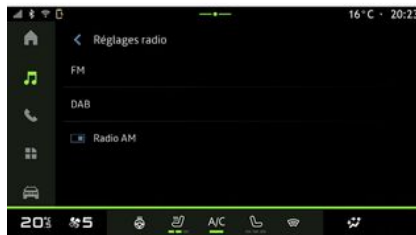

Menüüst "Raadio seaded" *5* pääseb juurde järgmistele raadiofunktsiooni seadetele:

- "TA/I-Traffic (olenevalt varustusest)";
- « FM » ;
- "DAB" (olenevalt seadmest ja riigist);
- "i-teade" (olenevalt seadmest ja riigist).

#### "TA/I-Traffic" (liiklusteave)

(olenevalt seadmest)

Kui see funktsioon on sisse lülitatud, võimaldab sõiduki audiosüsteem kuulata saadavat liiklusteavet (olenevalt riigist), kui FM ja DAB raadiojaamad neid edastavad.

Peate seejärel valida raadiojaama sageduse, mis liiklusteavet edastab. Kui kuulate teist heliallikat (USB, Bluetooth®), katkestatakse selle tegevus automaatselt, kui uus liiklusteave vastu võetakse.

#### « FM »

Seadete alt saate lülitada sisse või välja järgmisi elemente.

- « Alternatiivne sagedus (AF) » ;
- « Piirkond ».

#### « Alternatiivne sagedus (AF) »

FM-raadio sagedus võib olenevalt geograafilisest asukohast muutuda.

Geograafilist piirkonda vahetades sama raadiojaama kuulamise jätkamiseks lülitage sisse funktsioon "Alternatiivne sagedus (AF)".

Audiosüsteem jälgib automaatselt sageduste muudatusi ilma katkestusteta.

**Märkus.** Kõik raadiojaamad seda võimalust ei paku.

Halvad levitingimused võivad vahel põhjustada sageduste juhuslikke ja ebameeldivaid kõrvalekaldeid. Sel juhul lülitage sageduste muutmise automaatne häälestamine välja.

#### « Piirkond »

Kui režiim "Piirkond" on aktiveeritud, vahetub raadio signaalitaseme lange-

## RAADIO KUULAMINE

misel uuele sagedusele, jätkates varem kuulatud jaama esitamist.

### Märkus.

- samas piirkonnas asuvad jaamad edastavad mõnikord erinevaid programme või kasutavad erinevaid raadiojaama nimesid;
- mõned raadiojaamad edastavad piirkondlikel sagedustel. Sel juhul:
  - kui "Piirkond" on aktiveeritud: süsteem ei lülitu uue piirkonna saatjale, vaid vahetab tavapäraselt algse piirkonna saatjate vahel;
  - Kui "Piirkond" on inaktiveeritud: süsteem lülitub uue piirkonna saatjale, isegi kui edastatud programm on erinev.

### « DAB »

(olenevalt seadmest ja riigist)

Seadete alt saate lülitada sisse või välja järgmisi elemente.

- « Vahetamine(DAB ↔ FM) » ;
- "Piltide automaatne kerimine" (olenevalt seadmest).

### « Vahetamine(DAB ↔ FM) »

Kui see funktsioon on sisse lülitatud ja parajasti mängiva jaama DAB vastuvõtt on vilets, lülitub raadio automaatselt samaväärsele jaamale FM (kui on saadaval).

Audiosüsteem lülitub automaatselt tagasi digijaamale DAB niipea, kui vastuvõtt on saadaval.

**Märkus:** see funktsioon on saadaval ainult siis, kui raadiojaamal on FM- ja DAB-versioonid.

### "Piltide automaatne kerimine"

Kui see funktsioon on lubatud ja praegune jaam DAB seda võimaldab, kerib slaidiprogramm täisekraanil kuvades üle kogu ekraani.

**Märkus:** see funktsioon on saadaval ainult seisva sõiduki puhul, kui vajutate esitatava raadiojaama logo.

### « i-teade »

(olenevalt seadmest ja riigist)

Kui see funktsioon on sisse lülitatud, võimaldab see automaatselt kuulata uudiseid niipea, kui teatud "DAB" raadiojaamad neid edastavad.

Kui te valite seejärel mõne teise heliallika, katkestab valitud programmitüübi edastamine teiste allikate esitamise.

Seadetest saab lülitada sisse või välja teadaanded järgmiste teemade kohta:

- « Hädaolukord » ;
- « Hoiatus » ;
- « Ilm » ;
- « Uudised » ;
- « Sündmus » ;
- « Sport » ;

– « Muu ».

### « Heli seaded » 4

lkooniga 4 saate reguleerida heliseadeid.

Rohkema teabe saamiseks olemasolevate seadete kohta vaadake jaotist "Heli seaded" → 34.

# MUUSIKA

## Sissejuhatus



Sõiduohutuse tagamiseks seadistage neid asendeid ainult siis, kui auto seisab.



Audioallikat saate vahetada, kasutades nuppu rooli-samba juhtseadisel.

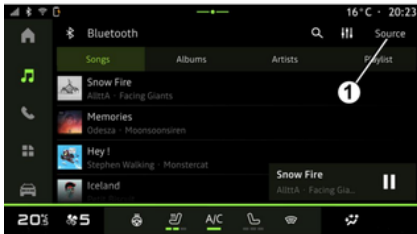

Kuulatava heliallika valimiseks vajutage alal "Heli"  nuppu "Allikad" **1**.

Saate valida muusikapalade kuulamiseks ja kaustade sirvimiseks heliallika, kasutades rooli juures asuvat juhtseadet. Lisateabe saamiseks lugege peatükki "Juhtseadiste tutvustus". ➔ **8**.

Heliallikad võivad olenevalt varustustasemest erineda. Multimeediumiekraanil kuvatakse ja on võimalik valida ainult saadaolevaid allikaid.

### Märkus.

- sõltuvalt kasutatavast heli voogedatuse rakendusest võivad ekraani juhtseadised muutuda;
- Süsteem ei pruugi mõningaid vorminguid tuvastada;
- USB-ajam peab olema FAT32 või NTFS vormingus ning minimaalselt 8 GB mahuga ja maksimaalselt 64 GB mahuga.

## Menüü "Allikad" **1**

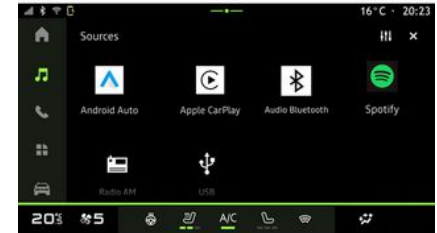

Menüüst "Allikad" **1** saab valida muusikat mitmest saadavalolevast allikast. Valige multimeediumisüsteemiga ühendatud allikas järgmisest nimekirjast:

- « Raadio » ;
- "USB" (USB-pesa);
- "Bluetooth® audio";
- « Podcasts » ;
- « CarPlay™ » ;
- « Android Auto™ » ;
- voogesituse rakendus;
- ...

Heliallikad võivad olenevalt varustustasemest erineda.

**Märkus:** "Rakenduste" kaudu saab paigaldada muid meediaallikaid ja

# MUUSIKA

need ilmuvad olemasolevate allikate loendisse. Rakenduse paigaldamise kohta rohkema teabe saamiseks lugege peatükki "Rakenduste haldamine" → 54.

## 3 Režiim "Mängimine"



**4.** Teave parajasti mängiva muusikapala kohta (pealkiri, esitaja nimi, albumi pealkiri ja kaanepilt, kui allikas seda edastab).

**2.** Sisenege alale "Heli" .

**3.** Praeguse esitusloendi kuvamine.

**4.** Mängitava muusikapala aeg ja pikkus.

**5.** Lülitage sisse/välja muusikapala kordamine korra või pidev kordamine.

**6.** Järgmise muusikapala esitamine.

**7.** Muusikapala peatamine ja taastamine.

**8.** Lühike vajutus: praeguse muusikapala algusesse naasmine.

Lühike vajutus (3 sekundi jooksul pärast esimest lühikest vajutust): esitab eelmist muusikapala.

**9.** Muusikapalade suvalises järjekorras esitamise sisse- ja väljalülitamine.

**10.** Praegu mängitava muusikapala edenemise riba.

**11.** Tagasimine minipleieriga nimekirjarežiimi.

### Märkus.

- valida saab mängitava muusika täisekraanil **A** või minipleieril **B** kuvamise vahel;
- Olenevalt telefonist ja voogedastuse muusikarakendusest ei pruugi mõned funktsioonid saadaval olla.

## "Bluetooth®", "USB" ja heli voogesituse rakendus



"Bluetooth® heli", "USB" heliallikast või voogedastuse muusikarakendusest pääseb ligi kategooriate kaupa korraldatud esitusloenditele:

- « Artistid » ;
- « Albumid » ;
- « Laulud » ;
- « Playlists » ;
- ...

Parajasti mängivat muusikapala kuvatakse minipleieril **B**. Parajasti mängiva muusikapala esitusrežiimis **A** kuvamiseks vajutage sellele alale.

### "Otsimine"

(Sõltuvalt "Allikad" tüübist)

# MUUSIKA



Rohkema teabe saamiseks olemasolevate seadete kohta vaadake jaotist "Heli seaded" → 34.

3

Vajutades ikooni "Otsi" **12** (saadavus

võib valiku "Allikad" ala "Heli" tüübist erineda) saate otsida:

- muusikapala pealkirja;
- albumit;
- esitajat;
- esitusnimekirja;
- ...

Sisestage nimi kasutades klaviatuuri.

Niipea, kui sisestatakse esimesed tähed, pakub multimeediumisüsteem seotud nimesid.

Valige tulemuste nimekirjast nimi.

## "Heli reguleerimine" **13**

Ikooniga **13** saate reguleerida heliseadeid.

# AUDIOSEADED

## Sissejuhatus



Sõiduohutuse tagamiseks seadistage need asendeid ainult siis, kui auto seisab.

3

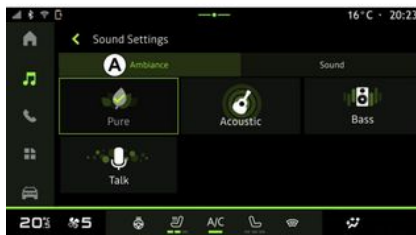

Sakilt **A** saab valida ühe järgmistest heliekvalaiseritest:

- « Pure » ;
- « Acoustic » ;
- « Bass » ;
- « Talk ».

**Märkus:** muusika ekvalaiserite saadavus sõltub seadmest.

### « Heli »

(olenevalt seadmest)

Sakilt **B** saab reguleerida järgmisi seadeid:

- « Tasakaal/tasakaalustus » ;
- « Heli kontrollimine » ;
- « Maht/kiirus » ;
- « Heli tugevuse normaliseerimine ».

Ikoonilt **1** saab reguleerida järgmisi heliseadeid:

- « Öhkkond » ;
- « Heli ».

### « Öhkkond »

(olenevalt seadmest)

# AUDIOSEADED

## « Tasakaal/tasakaalustus »



See funktsioon võimaldab seadistada heli jaotumist. Vajutage "Keskendat." või "Esiosa", et optimeerida heli jaotuvust kõigile sõidukis olijatele või tagaistujate mugavuse huvides (heli on taga summutatud ning ees keskmisel tugevusel).

Kui te puudutate ekraani või kui on valitud režiim "Käsitsi", saate hakata seadistama, liigutades sihtkohta **2**.

## « Heli kontrollimine »

Selle funktsiooni abil saab heli tasakaalustada:

- lülitage sisse/välja "Bassivõimendi";
- « Bass » ;
- « Keskmine » ;

- « Kõrged toonid » ;
- ...

## « Maht/kiirus »

Selle funktsiooni abil saab reguleerida helitugevust automaatselt olenevalt sõiduki kiirusest. Vajutage helitugevust "Maht/kiirus" ja seejärel reguleerige tundlikkust või lülitage täielikult välja, kasutades kursorit tasemeribal "Maht/kiirus".

# TELEFONI SIDUMINE JA ÜHENDAMINE

## Telefoni ühildamine ja lahutamine



Turvalisuse tagamiseks kohandage istmeid ainult siis, kui sõiduk seisab.

### Sissejuhatus

See funktsioon võimaldab ühildada telefoni multimeediasüsteemiga.

Menüüsse "Uue seadme sidumine" pääseb juurde järgneva kaudu:



– alal "Telefon" , seejärel vajutage "Loo ühendus Bluetooth® abil" (kui seotud telefon on olemas);

– alal "Rakendused" , seejärel "Seadmehaldur";

– alal "Sõiduk" , "Seaded", seejärel "Bluetooth®";

– alal "Telefon"  vajutage

ikoonile "Seaded" , seejärel "Seadmehaldur" (kui telefon on juba ühendatud);

– alal "Heli" , seejärel vajutage "Loo ühendus Bluetooth® abil" (kui seotud telefon on olemas);  
– teavituskeskuses ikooni "Seaded" all , seejärel "Bluetooth®".

**Märkus:** kui multimeediasüsteemiga pole ühtegi telefoni ühendatud, on mõned menüüd keelatud ja süsteem pakub telefoni ühendamist.

Telefoni ühildamine annab multimeediasüsteemile ligipääsu teie telefoni funktsioonidele. Multimeediasüsteem ei salvesta teie kontaktide või isiklike andmete koopiasid.

Et multimeediasüsteem saaks juhtida telefoni, mille varustuses on "dual SIM", konfigureerige telefon kasutama vaikimisi kasutatavat SIM-kaarti. Lugege oma telefoni kasutusjuhendit.

### Märkus.

– enne paaristamist veenduge, et telefoni Bluetooth® on sisse lülitatud ja seadke seisundiks "nähtav";  
– telefoni paaristamise ajal peab sõiduk paigal seisma.



Ühilduvate telefonide loendi kohta lähemalt lugemiseks vaadake heakskiidetud esinduse kodulehte.

## Telefoni ühildamine

Käed-vabad-komplekti kasutamiseks paaristage oma telefon Bluetooth® multimeediasüsteemiga.

Lisateavet telefoni nähtavuse oleku sisselülitamise kohta vaadake telefoni kasutusjuhendist.

Telefon võib küsida luba kontaktide ja kõnelogi, sõnumite jms jagamiseks. Lubage jagamine, kui soovite avada seda teavet multimeediasüsteemis.

Vajutage alal "Telefon" , seejärel "Ühenda kasutades Bluetooth®"

või alal "Rakendused" , seejärel oma multimeediasüsteemis "Seadmehaldur":

– ekraanile ilmub teade, mis pakub telefoni paaristamist.  
– vajutage nupule "Uue seadme sidumine". Multimeediasüsteem otsib läheduses asuvaid nähtavaid telefone, millel on sisse lülitatud Bluetooth®;

# TELEFONI SIDUMINE JA ÜHENDAMINE

– valige soovitude loendist oma telefoni või valige telefonis multimeediumüsteem.

Nii multimeediasüsteemi ekraanile kui ka telefoni ilmub teade, mis kutsub teid sidumistaotlusega nõustuma, kui pakutud kood on telefonis ja multimeediasüsteemis identne.

Kui telefon on multimeediasüsteemiga seotud, saate valida teenused, mida soovite kasutada funktsiooni "Seadmehaldur" kaudu. Lisateabe saamiseks vt jaotist "Telefoni ühendamine ja ühenduse katkestamine" ➔ 37.

**Märkus.** Telefon on ühendatud sidumise ajal kasutatud profiiliga. Telefon ei pruugi teistes kasutajaprofiilides kättesaadav olla.

## Uue telefoni ühildamine

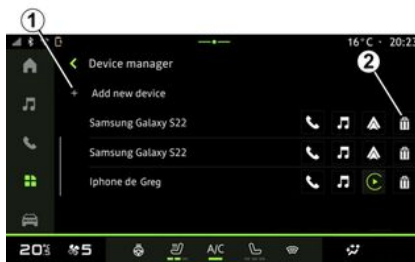

Multimeediasüsteemiga paardada uue telefoni rakendusest "Seadmehaldur":

- vajutage "Bluetooth® (seos uus seade)", seejärel ikooni **1** "Uue seadme sidumine";
- valige pakutavast nimekirjast uus telefon ja viige paardamine lõpule.

Saate lisada ka uue telefoni alalt "Sõiduk"



, "Seaded", "Bluetooth®", "Uue seadme sidumine", seejärel valige soovitude loendist uus telefon ja viige sidumisprotsess lõpule. Uus telefon on nüüd multimeediasüsteemiga paardatud.

Saate siduda korraga kuni kuus telefoni (telefonid, mida kasutatakse ainult juhtmega Android Auto™ või CarPlay™ kloni kaudu kuvatakse liiksaks asukohas "Seadmehaldur"). Liiksaks on soovitatav valitud telefon enne uue sidumist käsitsi lahti siduda. Vastasel juhul asendab "Seadmehaldur" seadme automaatselt uuema kasutuskuupäevaga.

## Telefoni lahutamine

Menüüst "Seadmehaldur" saab telefoni multimeediasüsteemist lahti ühendada:

- lahti ühendamiseks vajutage telefonis olevale ikoonile **2**;
- vajutage kinnitamiseks "Jah".

## Telefoni ühendamine ja lahti ühendamine



Turvalisuse tagamiseks kohandage istmeid ainult siis, kui sõiduk seisab.



Mõned seaded on saadaval ainult siis, kui sõiduk seisab paigal.

# TELEFONI SIDUMINE JA ÜHENDAMINE

## Telefoni ühendamine

Telefon peab enne ühendamist olema seotud. Lisateabe saamiseks vt jaotist "Telefoni sidumine ja sidumise katkestamine" → 36.

**Märkus.** Kui multimeediasüsteemiga ei ole ühendatud ühtegi telefoni, on mõned menüüd välja lülitatud.

Telefoni ühendamine annab multimeediasüsteemile ligipääsu teie telefoni funktsioonidele. Multimeediasüsteem ei salvesta teie kontaktide või isiklike andmete koopiaid.

Et multimeediasüsteem saaks juhtida telefoni, mille varustuses on "dual SIM", konfigureerige telefon kasutama vaikumisi kasutatavat SIM-kaarti. Lugege oma telefoni kasutusjuhendit.

## Automaatne ühendus

Pärast multimeediasüsteemi käivitamist otsib see lähedal (kuni 10 kaugusel) aktiveeritud Bluetooth®-iga seotud telefone. Süsteem kuvab automaatselt ühendatud telefoni andmed (telefoniraamat, muusika jne).

**Märkus.** Telefoni automaatsel multimeediasüsteemiga ühendamisel kuvatakse andmed (telefoniraamat, SMS, kontaktid jne) ainult juhul, kui telefoni multimeediasüsteemiga ühildamise ajal lubati andmete jagamine. Lisatea-

be saamiseks vt jaotist "Telefoni sidumine ja sidumise katkestamine" → 36.

## Käsitsi ühendus

Telefoni saab käsitsi multimeediasüsteemiga ühendada või sellest lahti ühendada, kasutades menüüd "Bluetooth®", millele pääseb ligi:

– alal "Sõiduk"  , "Seaded", ja seejärel "Bluetooth®";

– teavituskeskus, "Seaded"  ja seejärel "Bluetooth®".

Menüüs "Bluetooth®" kuvatakse ühildatud telefonide nimekiri.

Valige teenused ja telefon, mida soovite ühendada, ja veenduge, et selle Bluetooth® oleks sisse lülitatud.

**Märkus.** Kui telefoni ühendamisel on kõne pooleli, suunatakse see automaatselt ümber sõiduki kõlaritesse.

## Teenuseandmete haldamine

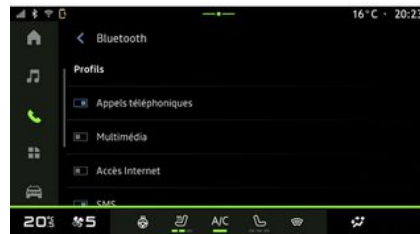

Telefoniraamatule, muusikale ja internetiühendusele multimeediasüsteemi kaudu juurdepääsemiseks tuleb "Ühildatus seadmed" menüüs "Profiilid" lubada andmete jagamine, mis on saadaval menüüs "Bluetooth®". Valige oma telefon loendist "Seotud seadmed" ja seejärel aktiveerige/inaktiveerige teenused, mida soovite kasutada:

- "Telefonikõned": kõnede tegemine ja vastuvõtmine;
- "Multimeedia": juurdepääs muusikale;
- "Internetiühendus": avage internetiühenduse jagamine Bluetooth®-i kaudu (vt süsteemiseadete peatükki → 81);

# TELEFONI SIDUMINE JA ÜHENDAMINE

- "SMS": saatmine ja vastuvõtmine SMS;
- "Kontaktide jagamine": telefoniraa-  
matu ja kõnelogi avamine;
- ...

**Märkus:** Kui funktsiooni ikoon on esile tõstetud, tähendab see seda, et funktsioon on sisse lülitatud.



Kui kasutate internetiühenduse teenust, saab andmeedastuse kiirendamiseks kasutada oma telefoni internetiühendust "Pääsupunkti ja ühenduse jagamise" WIFI kaudu (võib olla tasuline ja mobiilsidefirma seatud piirangutega).

## « Seadmehaldur »



Seadmehaldurit kasutatakse ühendatud telefoniteenuste haldamiseks. Nende teenuste haldamiseks on kõige parem kasutada rakendust "Seadmehaldur"



Vajutage alal "Rakendused" , seejärel "Seadmehaldur" ning valige pakutavast nimekirjast oma telefon ja sisse- või väljalülitatavad telefonifunktsioonid:

- « Telefon » **1** ;
- "Muusika" **2** ;
- nutitelefoniga kopeerimise rakendus **3** ;
- telefoni **4** lahti ühendamine.

**Märkus.**

- kui funktsiooni ikoon on esile tõstetud, tähendab see seda, et funktsioon on sisse lülitatud;
- teatud telefonid võivad lubada andmete automaatset ülekannet.

Saate avada asukoha "Seadmehaldur" ka kasutades ikooni "Seadmehaldur",

mis asub "Avakuva" ala  videinas "Telefon".

## Ühendatud telefoni vahetamine

Valige režiimist "Seadmehaldur" juba paarisatud ja seadmete nimekirjas oleva teise telefoniga ühendatavad teenused.

**Märkus.** Ühendatud telefoni vahetamiseks peate olema enne ühildanud mitut telefoni.

## Telefoni lahtiühendamine

Alalt "Rakendused" , seejärel "Seadmehaldur" ja puudutage selle telefoni teenuse esiletõstetud ikooni, mille ühenduse soovite katkestada:

- « Telefon » **1** ;
- "Muusika" **2** ;
- nutitelefoniga kopeerimise rakendus **3**.

Saate ka telefoni menüüst "Bluetooth®" lahti ühendada: valige loendist "Seotud seadmed" oma tele-

## TELEFONI SIDUMINE JA ÜHENDAMINE

fon ja seejärel vajutage "Katkesta ühendus".

**Märkus.** Kui teil on telefoni lahtiühendamise ajal kõne pooleli, suunatakse see automaatselt tagasi telefoni.

# KÖNEDE HALDAMINE

## Telefonikõne

### "Telefoni" maailmarežiim

Alal "Telefon" 

**Märkus:** kõne tegemiseks peab telefon olema multimeediumsüsteemiga ühendatud. Lisateabe saamiseks vt jaotist "Telefoni ühendamine ja ühenduse katkestamine" → 37.

### Helistamine



Võite alustada kõnet, valides:

- number kõnelogist, avades "Hiljutised kõned" saki **A**;
- telefoniraamatu kontakt kontaktide menüüst **B**;

- kontakt lemmikutest "Lemmikud" menüüst **C**;
- numbrikliaviatuuri nupud "Klaviatuur" menüüst **D**.

### Ekraan "Kõne toimub"



1. Kontakti nimi ja telefoninumber.
2. Praeguse kõne kestus.
3. Praeguse kõne ootele panemine.
4. Kõne suunamine telefonile.
5. Kõne lõpetamine.
6. Klaviatuuri avamine numbri valimiseks.
7. Mikrofoni sisse- ja väljalülitamine.

## Kõne vastuvõtmine

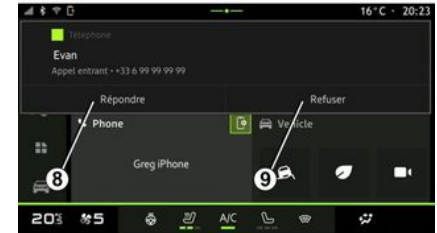

4



Kõne vastuvõtmisel kuvatakse "Vastuvõetud kõned" ekraan ja see kuvab järgmist teavet:

# KÕNEDE HALDAMINE

- kontakti nimi (eeldusel et number on telefoni lemmiknumbrite hulgas või telefoniraamatus);
- helistaja number (kui number ei ole teie telefoniraamatus);
- "Eranumber" (kui numbrit ei ole võimalik kuvada).

## "Vasta"

Kõnele vastamiseks vajutage roolil juhtseadist **10** või multimeediumisüsteemi ekraanil nuppu "Vasta" **8**.

## "Keeldu" kõnest

Kõnele vastamata jätmiseks vajutage kaks korda roolil juhtseadist **10** või vajutage multimeediumisüsteemi ekraanil nuppu "Keeldu" **9**.

Teile helistav inimene suunatakse kõneposti.

## Kõne ajal



Kõne kestel võite:

- seadistada helitugevust, kasutades sõiduki roolisambal asuvaid juhtseadiseid või multimeediumekraanil olevaid helitugevuse nuppe;
- lõpetada kõne, vajutades "Lõpeta kõne" **5** või roolil olevale nupule **10**;
- panna kõne ootele, vajutades nupule **3**. Süsteemi kasutamise jätkamiseks vajutage uuesti nuppu **3**;
- suunake kõne ühendatud telefonile, vajutades "Edasta telefonile" nuppu **4**;
- vastata teisele kõnele ja liikuda ühelt kõnelt teisele, vajutades nupule **11**.

## Märkus.

- kui vastate teisele sissetulevale kõnele, pannakse esimene kõne automaatselt ootele;

- kõne ajal saab teise kõne küll vastu võtta, aga teist kõnet algatada ei saa;
- juurdepääs digiklaviatuurile "Klaviatuur" nuppu **6** vajutades;
- lülitage mikrofon "Vaigista" nuppu **7** vajutades sisse või välja.

Kõne ajal saab maailmarežiimi muuta käimasolevat kõnet lõpetamata.

Tagasispöördumiseks vajutage alal "Telefon" .

## Kõne lõpetamine

Käimasoleva kõne lõpetamiseks vajutage roolil juhtseadist **10** või multimeediumisüsteemi ekraanil nuppu "Lõpeta kõne" **5**.

## Telefoniraamat



Turvalisuse tagamiseks kohandage istmeid ainult siis, kui sõiduk seisab.



Mõned seaded on saadaval ainult siis, kui sõiduk seisab paigal.

# KÖNEDE HALDAMINE

## Menüü "Telefoniraamat"



Multimeediasüsteemi kaudu nutitelefooni telefoniraamatule juurdepääsemiseks vajutage alal "Telefon"



sakile "Kontaktid **B**".

Et multimeediasüsteem saaks juhtida telefoni, mille varustuses on "dual SIM", konfigureerige oma telefon nii, et see võimaldab multimeediasüsteemil pääseda ligi telefonis olevale õigele telefoniraamatule.

1. Telefon on ühendatud.

2. Kontakti otsimine nime või numbriga järgi.

3. Üksikasjalikud kontaktandmed.

**Märkus.** Saate käivitada üksikasjalikult kontaktandmete kuvalt navigeerimis-

marsruudi salvestatud aadressile, kui see on õigesti sisestatud.

4. Ühendatud telefoni kontaktide nimekirja.

## Telefoniraamatu allalaadimine

Vaikimisi sünkroonitakse kontaktid automaatselt, kui vabakäeühendus on sisse lülitatud. Lisateabe saamiseks vt jaotist "Telefoni ühendamine ja ühenduse katkestamine" → 37.

**Märkus.** Telefoniraamatu avamiseks multimeediasüsteemi kaudu peab oma telefonis lubama andmete jagamise. Vaadake "Telefoni sidumine ja sidumise katkestamine" jaotist → 36 ja telefoni kasutusjuhendit.

## Kontaktid "Lemmikud"

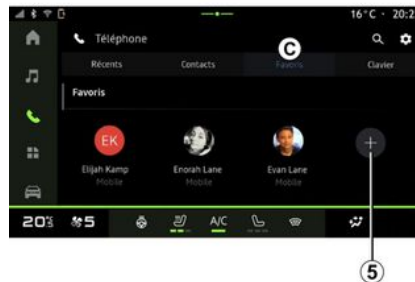

Vajutage alal "Telefon"  sakile "Lemmikud" **C**, et avada nutitelefooni lemmikutesse salvestatud kontaktid, või lisage need käsitsi multimeediasüsteemi "Kontaktide" loendist.

## Lisa "Lemmikud" kontakt



Vajutage "Lisa lemmik" **5** kontakti lisamiseks "Lemmikud" nimekirja ja järgige multimeediasüsteemi esitatud juhiseid.

Saate kontakti lemmiknumbri lisada ka, valides täрни **6**.

## Kontaktide otsimine

Saate otsida kontakti, sisestades tema nime või telefoninumbri.

# KÖNEDE HALDAMINE

Vajutage suurendusklaasile **2**. Sisesta-ge ekraanile kuvatavalt klaviatuurilt soovitud kontakti mõned numbrid või tähed. Telefoniraamat kuvab nimekirja kontaktidest, kelle nimi algab esimese sisestatud tähega.

## Konfidentsiaalsus

Multimeediumsüsteem ei salvesta teie kontaktide või isiklike andmete koo-  
piaid.

Salastatuse huvides on iga alla laadi-  
tud telefoniraamat nähtav ainult siis,  
kui vastav telefon on komplektiga  
ühendatud.

## Kõnelogi

### Juurdepääs "Hiljutiste kõnede" aja- loole.

Kogu kõnede ajaloole juurdepääse-  
miseks vajutage alal "Telefon"



"Hiljutised" sakile **A**.

Kõneregistris kuvatakse kõned kõige  
hilisemast kõige varasemani.

## "Hiljutiste kõnede" menüü



1. Numbrisilt.
2. Kontakti nimi või telefoninumber.
3. Kõne kellaaeg/kuupäev.
4. Ligipääs kontaktandmetele.
5. Toimuv/väljaminev kõne (roheline ülespoole suunatud nool):
6. Sissetulev kõne (roheline allapoole suunatud nool).
7. Vastamata kõne (punane nool).

**Märkus:** olenevalt multimee-  
diumekraanist ei pruugi osa teavet olla  
saadaval.

## Kõneregistris liikumine

Kõnede nimekirjas edasi-tagasi keri-  
miseks libistage ekraanil üles-alla.

## Kõne tegemine kõneregistris

Vajutage ühele kontaktile või numbrile,  
kellele helistada. Kõnet alustatakse  
automaatselt.

## Numbri valimine



Turvalisuse tagamiseks  
kohandage istmeid ainult  
siis, kui sõiduk seisab.



1. Valitud number.

## KÖNEDE HALDAMINE

2. Numbrite kustutamine.
3. Kontaktide soovitamine.
4. Helista.
5. Digitaalne klaviatuur.

### Avage "Klaviatuur"

Vajutage alal "Telefon"  sakki "Klaviatuur" **D**.

### Kõne tegemine numbril valimisega

Valige sakis "Klaviatuur" **D** klaviatuuri **5** abil number, seejärel vajutage kõne alustamiseks nupule **4**.

Alates esimesest sisestamisest pakub multimeediumsüsteem kontaktide nimekirja, kellel on sama numbrite seeria **3**.

Valige kontakt, kellele soovite helistada, seejärel vajutage kõne alustamiseks nupule **4**.

### Numbril valimine hääljuhtimise abil

Multimeediumsüsteemi sisseehitatud hääljuhtimise abil on võimalik numbrit hääldada. Selleks käivitage häälkäsklus ja öelge pärast helisignaali:

- "Helista", seejärel öelge telefoninumber, millele soovite helistada;
- või

– "Helista" ja seejärel kontakti nimi, kellele soovite helistada.

Multimeediumsüsteem kuvab teie antud numbril ja hakkab sellele helistama.

**Märkus:** kui teie kontaktil on mitu telefoninumbrit (töö, kodu, mobiiltelefon jne), saate valida. Näide: "Helista - Grégory - kodu".

Lugege häälkäskluste kohta lisateavet peatükist "Hääletuvastuse kasutamine" → 21.

# SMS



Olenevalt teie telefoni margist ja mudelist ei pruugi teatud funktsioonid töötada.

4



1. Sõnumisaatja nimi/number.
2. Vastuvõtuaeg;
3. Sõnumi algus.

**Märkus.** Sõnumite vaatamine ei ole sõidu ajal lubatud.

## Sisenege menüüsse "SMS"

Teavituskeskuses **A** saate multimeediumsüsteemi kaudu oma telefoni SMS-id avada.

Telefon peab olema vabakäekomplektiga ühendatud. Peate ka lubama sõnumite edastamise (kasutades telefoni seadeid ja olenevalt mudelist), et kasutada kõiki selle funktsioone.

**Märkus:** sõltuvalt varustustasemest suudab multimeediumsüsteem lugeda ainult sõidu ajal vastu võetud SMS.

## SMS-i vastuvõtmine



Multimeediumsüsteem annab uue SMS-i vastuvõtmisest teada sõnumiga alas **B**, mida on näha mis tahes menüüs, mis on avatud.

Vestluse saab välja lülitada ja teadaanded peatada, vajutades nuppu **4**.

Pärast telefoni ühildamist ja ühendamist, kui uus sõnum ilmub, on see vaikimisi multimeediumsüsteemis olemas.

## Märkus.

- saadaval on üksnes need sõnumid, mis võeti vastu pärast telefoni ühildamist ja ühendamise ajal multimeediumsüsteemiga;
- kui teavitus kustutatakse või vestlus on keelatud, ei saa multimeediasüsteemis enam sõnumile ligi.

# TELEFONI SEADED





Turvalisuse tagamiseks kohandage istmeid ainult siis, kui sõiduk seisab.

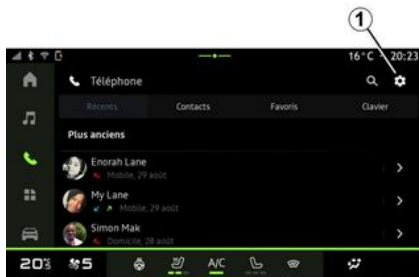

Need funktsioonid on saadaval ainult siis, kui sõiduk seisab.

## Menüü "Seaded"



Kui telefon on süsteemiga ühendatud, vajutage alalt "Telefon"  ikoonile "Seaded"  1.

"Seadete" menüüs saate avada järgmised seaded:

- "Telefon on ühendatud";
  - "Aktiivne kõne";
  - "Konfidentsiaalsus";
- "Avaleht";
- "Kontaktide järjestus";
- « Seadmehaldur » ;
- „Bluetooth® seaded”;

## "Avaleht"

Selle seade abil saab valida sakk, mis kuvatakse, kui ala "Telefon" avakuva

algab  :

- "Hiljutised" (vaikimisi);
- "Kontaktid";
- « Lemmikud » ;
- « Klaviatuur ».

## "Kontaktide järjestus"

Selle seade abil saab kuvada kontaktid tähestikulises järjekorras ja liigitada järgmiselt:

- "Eesnimi";
- « Nimi ».

**Märkus.** Valik jõustub järgmine kord, kui multimeediumisüsteem taaskäivitatakse.

## "Telefoni helin"



Valige alal "Sõiduk" , vajutage menüüd "Seaded", ja seejärel "Helin", et:

- reguleerida "Sissetuleva kõne helitugevust" 2;
- valida "Telefoni helina" tüüpi 3.

Lisateabe saamiseks lugege peatükki "Süsteemi seaded" ➔ 81.

## Induktsioonlaadimise ala

**i** Väga oluline on, et telefoni laadimise ajal ei jäetaks induktsioonlaadimisalale **1** ühtegi eset (USB-seade, SD-kaart, käivituskaart, krediitkaart, ehted, võtmed, mündid jne). Enne telefoni asetamist induktsiooniga laadimisalale **1** eemaldage telefoni ümbriselt kõik magnet- ja pangakaardid.

**i** Induktsioonlaadimise alale **1** jäetud esemed võivad üle kuumeneda. Soovitatav on panna need teistesse panipaikadesse (kindalaegas, päikesesirm jne).



Telefoni ilma juhtmeta laadimiseks saab kasutada induktsiooniga laadimisala **1**.

Kui sõiduk on vastavalt varustatud, näidatakse laadimisala (olenevalt sõidukist):

– seotud sümbol;  
ja / või

– laadimise olekut kuvatakse ekraanil automaatselt seni, kuni telefon on laadimiseks ettenähtud alal.

**Märkus.** Alal **1** on magnetseade (sõltuvalt sõidukist), mis on mõeldud nutitelefone paigaldamiseks, eeldusel, et sellel on magnet-tehnoloogiaga või ühilduv (magnetiline) ümbris. See süsteem võimaldab

seadet stabiilselt kinnitada ja see optimeerib samal ajal seadme laadimist.

Laadimisala asukoht võib olla erinev (oleneb sõidukist). Lisateavet vt sõiduki kasutusjuhendist.

### Märkus.

- induktsioonlaadimine käivitatakse süüte sisselülitamisel või kui mootor töötab;
- veenduge, et telefon ühilduks induktsioonlaadimisega;
- optimaalse laadimise tagamiseks on soovitatav eemaldada telefonilt enne laadimist kaitseümbris;
- optimaalseks laadimiseks peab kogu nutitelefooni pind kokku puutuma maksimaalse laadimisala pinnaga ja asuma võimalikult keskel.

## Laadimine

Asetage telefon induktsioonlaadimisalale **1**. Laadimine algab automaatselt ja laadimise edenemine **2** kuvatakse ekraanil.

Laadimise saab katkestada, kui induktiivlaadimisalal **1** tuvastatakse mõni objekt või kui induktsioonlaadimise ala **1** kuumeneb üle. Kui temperatuur on langenud, käivitub telefoni laadimine varsti uuesti.

# JUHTMEVABA LAADIJA

## Laadimise edenemine

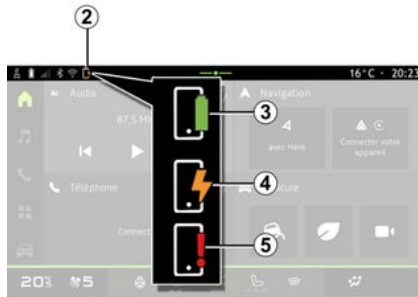

– kollane või roheline on välja lülitatud, millele on lisatud teade multimeediamekraanil, kui laadimistsooni temperatuur on liiga kõrge.

Multimeediasüsteem teavitab teid telefoni laadimise olekust **2**.

- laetud **3**;
- laadimine kestab **4**;
- laadimisalal on tuvastatud ese / ese kuumeneb üle / laadimine on katkestatud **5**.

**Märkus:** multimeediasüsteem annab teada, kui telefoni laadimine katkestatakse.

Sõltuvalt seadmest teavitab laadimisala lähedal asuv värviline märgutuli teid ka laadimise olekust:

- roheline, kui laadimine on lõppenud;
- kollane, kui laadimine on pooleli;
- vilgub kollaselt, kui induktioonlaadimisalal tuvastatakse metallese;

# ANDROID AUTO™ , CARPLAY™

## Nutitelefoni kopeerimine

 Kui te kasutate "Android Auto™" rakendust või "CarPlay™" teenust, siis te kasutate oma nutitelefoni internetiühendust (mis võib kaasa tuua teie mobiiloperaatori kehtestatud tasud ja piirangud).

 "Android Auto™" rakendus ja "CarPlay™" teenuse funktsioonid võivad olenevalt nutitelefoni margist ja mudelist olla erinevad. Lisateavet vaadake tootja veebilehelt, kui see on olemas.

Android Auto™

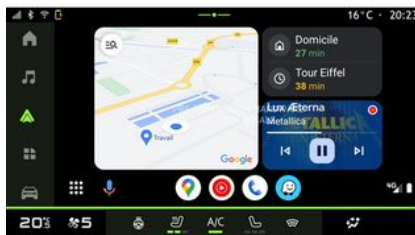



CarPlay™



Selle funktsiooni abil saate kopeerida oma nutitelefoni, et kasutada osa selle

rakendusi ja funktsioone multimeediumsüsteemi ekraanil, kasutades:

- « Android Auto™ »  ;
- « CarPlay™ » .

**Märkus.** Kui te kasutate rakendusi "Android Auto™" või "CarPlay™", saate avada nutitelefoni navigatsiooni- ja muusikarakendusi.

Need rakendused asendavad multimeediumsüsteemi integreeritud sarnased rakendused, mis on juba käivitatud.

Kasutada saab ainult üht navigatsiooni, näiteks:

- « Android Auto™ » ;
- « CarPlay™ » ;
- multimeediumsüsteemis olevat.

**Märkus:** rakenduse "Android Auto™" või teenuse "CarPlay™" kasutamise ajal töötavad teatud multimeediumsüsteemi funktsioonid taustal edasi. Näiteks kui käivitate "Android Auto™" või "CarPlay™" ja kasutate nutitelefoni navigatsioonirakendust ajal, kui multimeediumsüsteemis mängib raadio, mängib raadio edasi.

# ANDROID AUTO™ , CARPLAY™

## Sissejuhatus Android Auto™



"Android Auto™" on rakendus, millega saab nutitelefoni multimeediumsüsteemi ekraanile kloonida.

### Märkus.

- "Android Auto™" rakendus töötab ainult juhul, kui nutitelefoni on ühendatud sõiduki USB-pessa või juhtmevaba ühendusega Bluetooth®-i kaudu, et lubada oma süsteemiga automaatne WiFi-ühendus;
- rakenduse korralikult toimimiseks on soovitatav kasutada nutitelefoni tootja soovitatud USB-juhtmeid.

### Esimene kasutuskord

Kui te pole seda veel teinud, siis laadige alla ja paigaldage rakendus "And-

roid Auto™" oma ühilduva nutitelefoni rakenduse allalaadimisplatvormi kaudu.

Ühendage nutitelefoni multimeediumsüsteemi USB-pessa või ühendage telefon Bluetooth®-i abil, et käivitada automaatselt WiFi-ühendus.

Nõustuge oma nutitelefoni nõuetega, et rakendust saaks kasutada.

**Märkus.** Saate kontrollida ühilduvust oma nutitelefoni ja Androidi versiooniga kasutades teenust "Android Auto™": vaadake Google dokumentatsiooni.

Multimeediumsüsteem soovib teil kasutada "Android Auto™" teenust.

Rakendus käivitatakse multimeediumsüsteemis ja see peaks olema nähtav piirkonnast **A**. Nutitelefoni kopeerimine

asendab ala "Telefon"  ja il-  
mub ikoon **1** .

Kui ülaltoodud protseduur nurjub, korra-  
ke tegevust.

Pärast esmakordset kasutamist käivitub nutitelefoni kopeerimine automaatselt edasiste seansside jaoks.

Alalt "Rakendused" , seejärel "Seadmehaldur", saate nutitelefoni kopeerimise funktsiooni sisse/välja lülitada.

da, vajutades kopeerimise "Android Auto™" ikooni .

## Kloonist väljumine

"Android Auto™" traadita kloonist väljumiseks:

- vajutage nutitelefoni märguannete ekraanil nuppu "Välju auto režiimist";
- saate nutitelefoni kloonimise funktsiooni sisse/välja lülitada, vajutades kloonimise ikooni "Android Auto™ "

 või aktiveerides teenuse "Tele-

fon "  asukohast " Seadmehaldur ". See toiming, mis tehakse nuppu "Seadmehaldur" vajutades, edastab telefonikõne ja helihalduse Bluetooth® automaatselt viimati ühendatud seadme(te)sse;

- valige nutitelefoni duplikatsioonirakenduste hulgast heakskiidetud edasimüüja rakendus.

# ANDROID AUTO™ , CARPLAY™

## Sissejuhatus CarPlay™



"CarPlay™" on nutitelefoni juba installitud teenus, millega saate kasutada osa nutitelefoni rakendusi multimeediamsüsteemi ekraani kaudu.

### Märkus.

- Teenus "CarPlay™" toimib ainult juhul, kui SIRI teenus on sisse lülitatud, kui sõiduki mikrofon on sisse lülitatud ja kui nutitelefoni on ühendatud sõiduki USB-pessa või juhtmevaba ühendusega Bluetooth®-i kaudu, et lubada automaatne ühendus süsteemiga WIFI kaudu;
- rakenduse korralikult toimimiseks on soovitatav kasutada nutitelefoni tootja soovitatud USB-juhtmeid.

## Esimene kasutuskord

Ühendage nutitelefoni multimeediamsüsteemi USB-pessa või ühendage telefoni Bluetooth®-i abil, et lubada automaatne WIFI-ühendus süsteemiga.

Multimeediamsüsteem soovib teil:

- lubada ühenduse ja andmete jagamise;
- looge tulevaste seansside jaoks automaatselt ühendus teenusega "CarPlay™".

**Märkus:** kui te ei luba multimeediamsüsteemil neid valikuid meelde jätta, kuvatakse meeldetuletussõnum iga kord, kui käivitate.

Nõustuge oma nutitelefoni nõuetega, et rakendust saaks kasutada.

Teenus käivitatakse multimeediamsüsteemis ja see peaks olema nähtav piirkonnast **B**. Nutitelefoni kopeerimine

asendab ala "Telefon"  ja ilmub ikoon **2** .

Kui ülaltoodud protseduur nurjub, korrake tegevust.

Alalt "Rakendused" , seejärel "Seadmehaldur", saate nutitelefoni kopeerimise funktsiooni sisse/välja lülitada, vajutades kopeerimise "CarPlay™"

ikooni .

## Kloonist väljumine

"CarPlay™" traadita kloonist väljumiseks:

- lülitada välja nutitelefoni WIFI-i funktsiooni;
- saate nutitelefoni kloonimise funktsiooni sisse/välja lülitada, vajutades

kloonimise ikooni " CarPlay™ "  või aktiveerides teenuse " Telefon "

 asukohast " Seadmehaldur ".

See toiming, mis tehakse nuppu "Seadmehaldur" vajutades, edastab telefonikõne ja helihalduse Bluetooth® automaatselt viimati ühendatud seadme(te)sse;

- valige nutitelefoni duplikatsioonirakenduste hulgast heakskiidetud edasimüüja rakendus.

# ANDROID AUTO™ , CARPLAY™

## Hääletuvastus



Hoidke all nuppu **3**, et lülitada sisse/välja nutitelefoni hääletuvastuse funktsioon teatud rakenduste ja funktsioonide häälkäsklusega juhtimiseks.

Rohkema teabe saamiseks lugege peatükki "Hääletuvastuse kasutamine" → 21.

## Android Auto™



Kasutades "Android Auto™" kopeerimist saate juhtida ka osa nutitelefoni funktsioone:

- vajutades hääletuvastuse nupule **4**;
- andes häälkäskluse "Hey Google".

## CarPlay™



Kasutades "CarPlay™" kopeerimist saate juhtida ka osa nutitelefoni funktsioone:

- pika vajutusega nupule **5**;
- häälkäskluse "Hei, Siri" abil, kui sõiduki mikrofoni on sisse lülitatud **6**.

5

# RAKENDUSTE HALDAMINE

## "Rakendused" ala



Sõiduohutuse tagamiseks seadistage neid asendeid ainult siis, kui auto seisab.



Osa seadeid on saadaval ainult siis, kui sõiduk seisab.

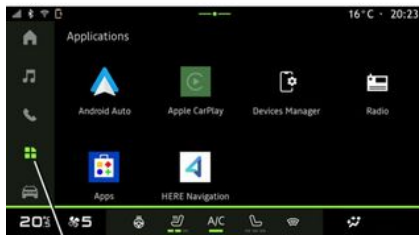

Saate alalt "Rakendused"  **1** ligipääsu:

- oma multimeediumsüsteemi installitud rakendustele;
- nutitelefonide kopeerimisele;
- "Seadmehaldur";
- rakendustele;
- ...

Uudiste rakenduse saate alla laadida rakenduse "Rakendused" kaudu.

## Menüü "Rakendused"

Saate avada multimeediumsüsteemi paigaldatud rakendusi.

Kahel esimesel real kuvatakse vaikselt eelpaigaldatud rakendused.

Kõik ülejäänud "Rakenduste" kaudu alla laaditud rakendused kuvatakse tähestikulises järjekorras.

Kui rakendus ei ole saadaval, siis seda ei kuvata.

Vajutage rakendusele, et see avada.





Rakenduse all hoidmisega saate:

- rakenduse "Kustuta" **2**;
- avada rakenduse teabe **3** (versioon, kehtivus või loomise kuupäev, nimi jne);
- sundida rakendust sulgema **4**.

**Märkus:** kustutada võib ainult "Rakenduste" kaudu paigaldatud rakendusi.

## Valiku "Rakendused" seaded

Saate avada teabe "Rakendused" ja seaded menüüst "Seaded", mis asub:

- alalt "Rakendused" , seejärel rakendus "Seaded";
- ala "Sõiduk" , seejärel "Seaded";

# RAKENDUSTE HALDAMINE

– teavituskeskuses ikooni "Seaded" all, seejärel " ".

## Jaotise "Rakendused" asukoht



Valige menüüs "Seaded" "Asukoht", seejärel "Rakenduse load" **5**, et seadistada multimeediumsüsteemi paigaldatud rakenduste asukoha load.

## "Rakendused"

Pääsete menüü "Seaded" suvandist "Rakendused" juurde multimeediumsüsteemi paigaldatud suvandi "Rakendused" teabele ja seadetele:

- hiljuti avatud rakendused;
- rakenduste teave;
- "Loahaldur";
- "Vaikimisi rakendused";

- "Kasutamata rakendused";
- "Rakenduste erijuurdepääsuõigused".

## Rakenduste teave

Saate näha teavet kõikide rakenduste kohta, mis teie multimeediumsüsteemis on:

- rakenduste nimi;
- "rakenduse desinstallimine";
- rakenduste sundpeatamine
- teadete sisse-/väljalülitamine;
- rakenduste load;
- salvestusruum ja rakenduste vahemälu;
- rakenduse toimivuse esikohale seadmine;
- rakenduste versioon;
- ...

## "Loahaldur"

Saate hallata oma multimeediumsüsteemis olevate rakenduste autoriseerimisi.

## "Vaikimisi rakendused"

Saate avada vaikimisi rakendused, mida kasutatakse järgmiseks:

- abi;
- navigatsioonisüsteem;
- SMS;
- telefonis;
- avalehel;

– ...

Saate ka seadistada rakenduse juurdepääsuõigusi avamise.

## "Kasutamata rakendused"

Pääsete juurde nende rakenduste loendile, mida pole kasutatud üle kuu kuu.

Kui te ei kasuta rakendust mõni kuu, tehke järgmist.

- load eemaldatakse andmete kaitsmiseks;
- märguanded keelatakse aku tööea säästmiseks;
- ajutised failid kustutatakse ruumi vabastamiseks.

**Märkus.** Lubade ja märguannete uuesti lubamiseks avage rakendus.

## "Rakenduste erijuurdepääsuõigused"

Rakendustele antud juurdepääsu erioigused, mida kasutatakse järgmiseks, saate sisse/välja lülitada:

- "Süsteemi seadete muutmine";
- "Teavituste juurdepääs";
- "Juurdepääs tipptaseme SMS-idele";
- "Kasutajateabe juurdepääs";
- "WIFI juhtimine".

## Sissejuhatus



Rakenduse "My Dacia" korral kasutatakse telefoni internetiühendust (mis võib olla tasuline ja mobiiloperaatori piirangutega).

5

Teie "My Dacia" kliendikontole pääseb juurde tootja veebilehelt või nutitelefoni kaudu, laadides alla rakenduse "My Dacia".

### Märkus.

– Rakendus "My Dacia" on pidevas arendamises. Ühendage regulaarselt, et tugevdada oma kontot uute funktsioonidega.

– täiendava teabe saamiseks pidage nõu heakskiidetud esindusega.

"My Dacia" kliendikontol saate sõiduki-ga suhelda ja hankida teavet, näiteks:

– vaadata oma sõiduki teavet;

– avada intervjuude ajalugu ja kalender ning määrata kohtumisi;

– leida sõiduki parkimiskoht;

– aktiveerida kaugelt sõiduki helipasun ja tuled;

– vaadata ja hallata oma lepingut ja teenuseid;

– tutvuge kasutusjuhenditega;

– leidke lähim ametlik edasimüüja;

– looge/muutke "PIN-kood" "My Dacia";

– ...

### Märkus.

– mõned funktsioonid olenevad sõiduki varustusest, teenuselepingute tellimusest ja asukohariigi seadustest;

– osa funktsioone saab avada ainult nutitelefoni rakenduse "My Dacia" kaudu.

– Sõiduki kaugjuhtimise lubamiseks peavad teenused olema aktiveeritud. Vaadake lõiku teemal "Teenuste aktiveerimine" ➔ 11.

## Ühendatud teenused "My Dacia"-s

### Elektrisõidukitel

Saate oma "My Dacia" rakenduses kasutada ühendatud teenuseid, näiteks:

– kontrollida aku laetuse taset ja laadimise olekut;

– seadistada laadimist;

– kliimaseadme või soojendussüsteemi käivitamiseks/programmeerimiseks;

– ...

**Märkus.** Laadimise, kliimaseadme ja soojenduse programmeerimise funktsioonid on olemas ainult osal sõidukitel. Täiendava teabe saamiseks pidage nõu volitatud esindusega.

## "My Dacia" kasutajakonto loomine

"My Dacia" funktsioonide juurdepääsemiseks peate looma veebilehel või rakenduses "My Dacia" kasutajakonto.

Veebilehel:

– vajutage avalehel "Loo konto";

– sisestage konto loomiseks nõutav teave;

Rakenduses:

– valige rakenduse peamenüüst "Registreeru";

– sisestage konto loomiseks nõutav teave;

Kinnitusmeil saadetakse teie esitatud e-posti aadressile.

"My Dacia" konto loomise lõpetamiseks klõpsake kinnituskirjas toodud lingile.

**Märkus:** sama kasutajanime ja salasõna saate kasutada veebis kasutajakontole sisselogimiseks.

## Rakenduse "My Dacia" konto sünkroonimine sõidukiga.

Rakenduse "My Dacia" kasutamiseks ja sõidukiga suhtlemiseks peate rakenduse "My Dacia" sõidukiga sünkroonima. Sünkroonimine toimub rakenduse käivitamisel automaatselt.

**Märkus.**

## MY DACIA

- kui soovite rakenduse "My Dacia" oma sõidukiga sünkroonida, peate olema sõidukis kohal, pargitud alasse, kus on internetiühendus, ja sõiduki multimeediumsüsteemi sisse lülitama;
- ühendus kontoga "My Dacia" on saadaval ainult administraatori profiilist;
- kui rakendus "My Dacia" ei ole sõidukiga sünkroonitud, ei ole teil võimalik oma teenuselepingutele ligi pääseda.



Teavituskeskuses, millele te pääsete liigi vajutades **1**, valides oma "Profiil", ja konto "My Dacia" ning järgite multimeediumsüsteemi ekraanil olevaid juhiseid.

Kui teie „My Dacia” konto on multimeediasüsteemiga seotud, toimub sünk-

roonimine rakenduse käivitamisel automaatselt.

### Sõiduki registreerimine "My Dacia" kontol

Kui olete oma konto "My Dacia" sõidukiga sünkrooninud, toimub registreerimine automaatselt.

Samuti võite oma sõiduki registreerida "My Dacia" konto kaudu, kasutades oma kontot "My Dacia" ja klõpsates valikul "Lisa sõiduk" ja lisades oma sõiduki VIN (valmistajatehase tähis) või registreerimisnumbri käsitsi või seda skannides.

### Teenuse uuendamine

Teenuste uuendamiseks, kui need hakkavad aeguma, minge oma "My Dacia" kontol sakile "Renault CONNECT store" ja valige "Minu teenused". Seejärel klõpsake "Uuenda" ja järgige üksikasjalikke juhiseid.

# SÕIDUKI LAENAMINE JA LOOVUTAMINE

## Õigusteave

Sõiduki laenutamisel on teil kohustus (lugege seotud teenuste üldisi müügingimusi) teavitada isikut, kellele te sõidukit laenate, et sõiduk on ühendatud ning kogub isiklikku teavet nagu sõiduki asukoht.

## Andmete kogumine

Sõiduk kogub ühendatud teenusete lubamiseks andmeid põhiliselt sõiduki asukoha ja toimimise oleku kohta. Need andmed on isiklikud. Kehtivate andmekaitset käsitlevate õigusaktide kohaselt töödeldakse neid andmeid konfidentsiaalselt sõiduki kasutaja nõusolekul.

Sõiduki andmete kogumise võib ajutiselt peatada. Selleks valige ajal, kui sõiduk on käivitatud ja keskmisel ekraanil kuvatakse turvalisuse ja konfidentsiaalsuse aken, andmete kogumise peatamiseks „OFF”.

Teenuseid ei ole enam saadaval, välja arvatud kohustuslikud või ohutusfunktsioonid seoses automaatse hädaabikõnega avarii korral.

## Isikliku teabe kustutamine

Sõiduki loovutamisel (nt edasimüügi või ostu puhul) on oluline kustutada kõik salvestatud isikuandmed, olgu

need sõidukis või veebiteenustega seotud andmed.

Lähtestage pardasüsteem ja eemaldage sõiduk kõikide isikuandmete kustutamiseks oma "My Dacia" kontolt.

## Oma "My Dacia" kontolt sõiduki kustutamine

Sõidukist loobumisel on vaja see ka oma "My Dacia" kontolt kustutada.

Selleks logige oma kontole "My Dacia" ja kustutage sõiduk.

## Sõidukist loobumine

Sõidukist loobumisel peate teavitama uut ostjat, et sõiduk on ühendatud ja kogub isikuandmeid, näiteks sõiduki asukohta.

## Süsteemi lähtestamine

Kui sõidukist loobutakse, peab süsteemi lähtestama. Selleks lülitage sõiduki multimeediumsüsteem sisse.

Valige alalt "Sõiduk"  , "Seaded", "Süsteem", "Lähtestamise suvandid", ja seejärel "Taasta tehaseseaded" (kustuta andmed).

**Märkus.** Süsteemi on võimalik lähtestada ainult administraatori profiililt. Süsteemi lähtestamine kustutab instalitud rakendused.

# JUHTIMISASSISTENT

## menüü "Juhtimisassistent"



Need funktsioonid pakuvad täiendavat sõiduabi. Seetõttu, mistahes olukorras, juht peab olema alati valvas ja vastutama oma tegude eest (juht peab alati olema valmis pidurdama).



Sõiduohutuse tagamiseks seadistage need asendid ainult siis, kui auto seisab.



Osa juhtimisabi teenuseid on saadaval ainult tellimusega ning neid saab kasutada mõne aja jooksul. Saate pikendada tellimisperioodi veebisaidil [www.mydacia.com](http://www.mydacia.com).



Mõningaid seadeid tuleb muuta käivitatud mootoriga, et need salvestuksid multi-meediumsüsteemi.

### Sissejuhatus

Sõidukil on juhtimisabid, mis pakuvad sõidu ajal lisaabi.

Lisateavet vt sõiduki kasutusjuhendist.

**Märkus:** mõned "Juhtimisassistent" seaded on saadaval ainult siis, kui sõiduk seisab.

### Sisenege menüüsse "Juhtimisassistent"

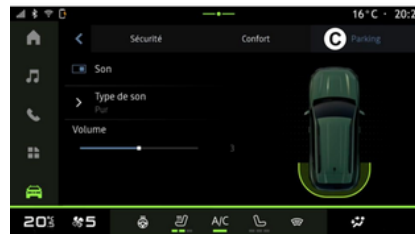
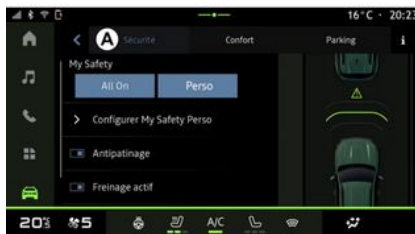

Valige alalt "Sõiduk"  "Juhtimisassistent", seejärel ohutusega seotud juhtimisabi sakk "Turvalisus" **A** või

# JUHTIMISASSISTENT

mugavusega seotud juhtimisabi sakk "Mugavus" **B**.

Sakk "Parkimine" **C** on mõeldud parkimisabi jaoks.

Sakil "Parkimine" **C** lisateabe saamiseks lugege peatükki "Parkimisabi") → 63.

## « Turvalisus »

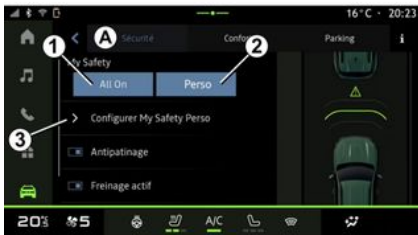

Saate ohutusega seotud juhtimisabi sisse/välja lülitada ja/või seadistada (olenevalt varustusest) kasutades "Turvalisus" sakk **A**:

- "My Safety";
- "Kõik sees" **1**;
- « Perso » **2** ;
- « Veojõukontroll » ;
- « Aktvn pidurd.» ;

- « Hoiatuse ootus » ;
- ...



Funktsioon aktiveeritakse, kui aktiveerimise/deaktiveerimise nupp on esile tõstetud.

## « My Safety »

### "Kõik sees" **1**

Funktsiooni "My Safety" saab kasutada, et samaaegselt teatud sõiduabi-funktsioone välja või sisse lülitada.

Funktsiooni "My Safety" saate konfigurereida, muutes juhiabivahendite funktsioonide komplekti, mida saab samaaegselt välja lülitada alates "Seadistage My Safety Perso" **3** .

Kui "Kõik sees" My Safety on aktiveeritud, aktiveeritakse režiimis saadaolevad juhtimisabid. Sõiduki käivitumisel lülitub see süsteem alati sisse.

Funktsiooni "Kõik sees" My Safety saab aktiveerida ka siis, kui vajutate

üks kord oma sõiduki juhtnupu .

Juhtnupu  kohta rohkema teabe saamiseks lugege sõiduki kasutusjuhendi peatükki "My Safety".

## « Perso » **2**

Kui režiim My Safety "Perso" on aktiveeritud, aktiveeritakse lubatakse teie eelnevalt konfigureeritud ja kohandatud turbeabivahendid asukohas "Seadistage My Safety Perso" **3**.

Funktsiooni My Safety "Perso" saab aktiveerida ka siis, kui vajutate kaks korda oma sõiduki juhtnupu .

Juhtnupu  kohta rohkema teabe saamiseks lugege sõiduki kasutusjuhendi peatükki "My Safety".

## « Seadistage My Safety Perso » **3**

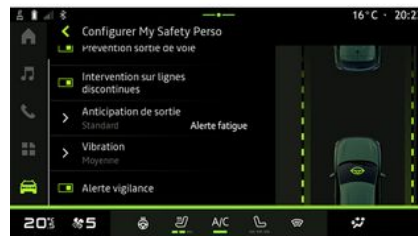

Selles menüüs saate aktiveerida ja/või konfigureerida juhtimisabisid (saadavus oleneb varustusest), mida soovite

# JUHTIMISASSISTENT

kasutada režiimi My Safety "Perso" aktiveerimisel:

- « Kiiruse ületamise helihoiatus » ;
- « Piirangu muutmise heli » ;
- « Rea vahetuse ennetamine » ;
- « Katkendjoone ületamine » ;
  - « Sõidurajalt lahkumise ennetamine » ;
  - « Vibra tugevus » ;
- "Sõidureast kõrvalekaldumise hädaolukorras ennetamine";
- "Väsimuse hoiatus";
- "Tähelepanu hajumise hoiatus";
- ...

## « Kiiruse ületamise helihoiatus »

See funktsioon hoiatab juhti helimärguandega, kui sõiduk ületab lubatud kiirusepiirangut.

## « Piirangu muutmise heli »

See funktsioon hoiatab juhti helimärguandega, kui lubatud kiirusepiirang muutub.

## « Rea vahetuse ennetamine »

See funktsioon võimaldab rooliratta vibreerides (või helimärguandega, sõltuvalt varustusest) juhti hoiatada, kui sõiduk kaldub sõidurajalt kõrvale ja ületab joont (pidev või katkendlik), ilma et suunatud oleksid aktiveeritud.

Lisateabe saamiseks vt sõiduki kasutusjuhendist jaotist "Sõidurajalt lahkumise hoiatus".

## « Katkendjoone ületamine »

See funktsioon korrigeerib sõiduki trajektoori, kui sõiduk kaldub sõidurajalt välja ja ületab küljoone, ilma et suunatud oleks sisse lülitatud ja kui on otsene kokkupõrke oht (nt sõiduraja vahetamisel on oht tabada teist sõidukit, ilma et suunatud oleksid sisse lülitatud).

Saate valida soovitud sõiduki süsteemi tundlikkuse, "Sõidurajalt lahkumise ennetamine":

- « Varajane » ;
- « Standardne » ;
- « Hiline » .

Võite valida ka soovitud vibratsiooni intensiivsuse, "Vibra tugevus":

- « Madal » ;
- « Standardne » ;
- « Kõrge » .

## "Sõidureast kõrvalekaldumise hädaolukorras ennetamine"

See funktsioon võimaldab kokkupõrke ohu korral (nt sõiduraja vahetamisel on oht tabada teist sõidukit, ilma et suunatud oleksid sisse lülitatud) juhti rooliratta vibratsiooni (või häälmärguandega, sõltuvalt varustusest) kaudu

hoiatada, kui sõiduk kaldub sõidurajalt välja ja ületab küljoone (pidev või katkendlik), ilma et suunatud oleksid sisse lülitatud.

Lisateabe saamiseks vt sõiduki kasutusjuhendist jaotist "Sõidurajalt lahkumise hoiatus".

## "Väsimuse hoiatus"

See funktsioon analüüsib juhi näo käitumist kasutades salongikaamerat ja annab hoiatuse, kui tuvastatakse mägama jäämise oht.

Lisainfo saamiseks vaadake oma sõiduki kasutusjuhendi jaotist "Täiendavad juhiabifunktsioonid".

## "Tähelepanu hajumise hoiatus"

See funktsioon analüüsib juhi näo käitumist kasutades salongikaamerat ja annab hoiatuse, kui tuvastatakse tähelepanu hajumine.

Lisainfo saamiseks vaadake oma sõiduki kasutusjuhendi jaotist "Täiendavad juhiabifunktsioonid".

## « Veojõukontroll »

Süsteem piirab veorastaste libisemist ja kontrollib sõidukit kohaltvõtmisel, kiirendusel või pidurdusel.

## JUHTIMISASSISTENT

**Märkus.** Saate lülitada funktsiooni sisse/välja ka teavituskeskusest, vajutades juhtnuppu "Veojõukontroll".

Lisateavet leiate oma sõiduki kasutusjuhendi jaotisest "Juhtimisabi ja korrigerimisseadmed".

### « Aktiivne pidurd. »

Sellest menüüst saate aktiveerida/deaktiveerida "Aktiivne pidurdamine" funktsioon. Saate valida ka hoiatuspäästiku tundlikkuse vajutades "Hoiatus ootus":

- « Varajane » ;
- « Standardne » ;
- « Hiline ».

Rohkema teabe saamiseks lugege sõiduki kasutusjuhendi peatükki "Täiustatud turvalisus".

### « Mugavus »

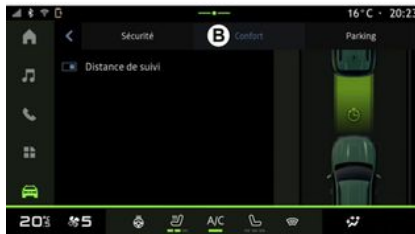

Saate mugavusega seotud juhtimisabi sisse/välja lülitada ja/või seadistada kasutades "Mugavus" sakk **B**:

- « Järgmine distant » ;
- ...

**Märkus:** funktsioon aktiveeritakse, kui aktiveerimise/deaktiveerimise nupp on esile tõstetud.

### « Järgmine distant »

See funktsioon hoiatab juhti, kui ta on teisele sõidukile liiga lähedal.

Rohkema teabe saamiseks lugege oma sõiduki kasutusjuhendist peatükki "Ohutu kauguse hoiatus".

# PARKIMISABI

## Sissejuhatus



Need funktsioonid pakuvad täiendavat sõiduabi. Seetõttu, mistahes olukorras, juht peab olema alati valvas ja vastutama oma teegade eest (juht peab alati olema valmis pidurdama).



Sõiduohutuse tagamiseks seadistage need asendid ainult siis, kui auto seisab.

Sõiduki varustusse kuuluvad parkimis-apid, mis pakuvad lisaabi parkimisel. Olenevalt varustusest, vajutage allalt

"Sõiduk"  parkimisabi menüüsse sisenemiseks menüüd "Juhtimisassistent" ja seejärel sakk "Parkimine":

Lisateavet vt sõiduki kasutusjuhendist.

## Menüü "Parkimis- assist"

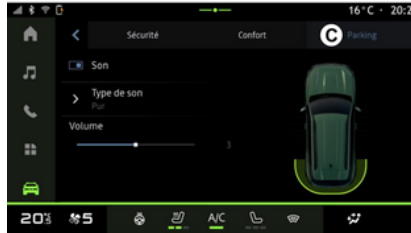

Valige maailmarežiimis "Sõiduk"



menüü "Juhtimisassistent" ja seejärel sakk "Parkimine" **C**. Kasutage seda menüüd parkimisabi seadete kuvamiseks. Lisainfo saamiseks vaadake "Parkimis- assist" jaotisest sõiduki kasutusjuhendis.



1. « Heli ».
2. « Heli tüüp ».
3. « Helitugevus ».

### « Heli » 1

Parkimisabi hoiatussignaalide sisse või välja lülitamiseks vajutage "Heli" **1**.

Võite muuta järgnevat seadeid:

- "Heli tüüp" **2**: valige pakutavate hulgast helisignaali tüüp;
- "Helitugevus": reguleerige takistuse tuvastamise hoiatust helitugevust heliriba "Helitugevus" **3** kasutades.

# TAGURDUSKAAMERA



Sõiduohutuse tagamiseks seadistage need asendeid ainult siis, kui auto seisab.

1



Kui sisse on pandud tagurpidikäik, lülitatakse sisse sõiduki tagaosas asuv tagurduskaamera, et edastada vaade sõiduki tagant multimeediumekraanile. Kui tagurduskaamera kuvatakse multimeediumsüsteemi ekraanile, saate avada seaded, vajutades "Seadete"

ikoonile  1.

Tagurduskaamera kohta lisateabe saamiseks lugege sõiduki kasutusjuhendit.

## Märkus.

- veenduge, et kaamerad poleks varjatud (mustuse, muda, lumega jne);
- tagurduskaamera ekraan ei ole enam saadaval (see on asendatud musta ekraaniga), kui sõiduki kiirus on ligikaudu 10 km/h; olenevalt kohalikest eeskirjadest.

## "Pildi seaded"

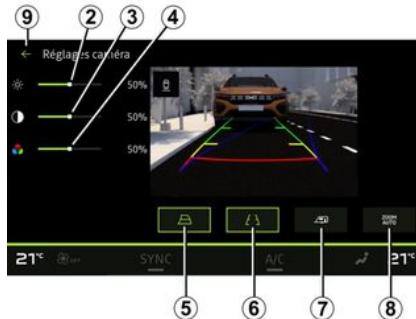

Saate reguleerida järgmisi seadeid:

- heledus **2**;
- kontrast **3**;
- värv **4**.

Seadetest väljumiseks vajutage **9**.

## "Gabariidid"

Saate aktiveerida või inaktiveerida:

- liikuvad juhtjooned **5** näitavad sõiduki trajektoori olenevalt rooli asendist;
- fikseeritud juhtjooned **6** näitavad vahemaad sõiduki taga;
- haagise liikuvad juhtjooned **7** näitavad haagise trajektoori olenevalt rooli asendist.

## "Automaatne suurendus"

Saate "Automaatse suurenduse" **8** sisse või välja lülitada.

# MITMEVAATELINE KAAMERA



See funktsioon on täiendav abivahend, mis kuvab teie sõiduki ümbrust.

Seega ei või see funktsioon mingil juhul asendada juhi valvsust ega vastustust.

Juht peab alati olema tähelepanelik sõidu ajal tekkivate ootamatuste suhtes. Jälgige manööverdamisel alati, et te ei sõidaks otsa väikesele või kitsale objektile (laps, loom, lapsevanker, jalgratas, kivi, post jne).



Ekraan näitab ümberpööratud tagavaate pilti.

Jooned on tasasele maapinnale projitseeritud kujutis. Seda teavet ei tohi järgida, kui kujutis asetub vertikaalsele või maapinnale toetuvale esemele.

Ekraani äärel asuvad esemed võivad olla moonutatud.

Liiga heleda valguse korral (lumi, päike jne) võib kaamera eraldusvõime olla häiritud.

## Sissejuhatus

Sõidukil on neli kaamerat, mis asuvad ees, külgmiste uste peeglite küljes ja sõiduki taga, et pakkuda teile keeruliste manöövrite ajal lisaabi.

Kaamerad saadavad multimeediumekraanile nelja erinevat vaadet, mis võimaldavad näha sõiduki ümbrust.

Rohkema teabe saamiseks lugege oma sõiduki kasutusjuhendist peatükki "Mitmevaateline kaamera".

**Märkus:** veenduge, et kaamerad poleks varjatud (mustuse, muda, lumega, jne).

## Kasutamine

Kui tagumine käik on sees, kuvab tagumine kaamera multimeediumekraanile sõiduki taga oleva ala.

Teil on samuti võimalus valida, millist vaadet multimeediumekraanil kuvatakse, minnes üle manuaalrežiimile.

## Kaamera valik



Soovitud kaamera käivitamiseks valige see multimeediumekraanilt:

- 1 sõiduki taga oleva ala vaade;
- 2 sõiduki ees oleva ala vaade;
- 3 sõidukist paremale vasakule jääva ala vaade;
- 4 sõidukist paremale jääva ala vaade.

# MITMEVAATELINE KAAMERA

## Seaded

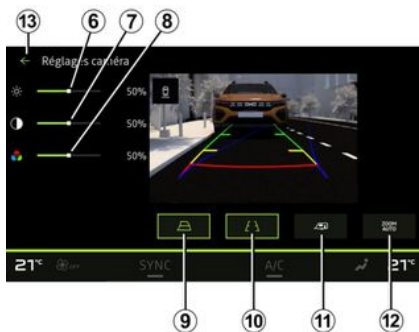

6

Seadete nimekirja kuvamiseks vajutage maailmarežiimis "Seaded" ikooni



5.

Saate reguleerida heleduse **6**, kontrasti **7** ja värvi **8** seadeid.

Saate aktiveerida või inaktiveerida:

- liikuvad juhtjooned **9** näitavad sõiduki trajektoori olenevalt rooli asendist;
- fikseeritud juhtjooned **10** näitavad vahemaad sõiduki taga;
- haagise liikuvad juhtjooned **11** näitavad haagise trajektoori olenevalt rooli asendist;
- "Automaatne suurendus" **12**.

Seadetest väljumiseks vajutage **13**.

## KOGU TEE TEAVE



Need funktsioonid pakuvad täiendavat sõiduabi. Seetõttu, mistahes olukorras, juht peab olema alati valvas ja vastutab nende manöövrite eest (juht peab alati olema valmis pidurdama).

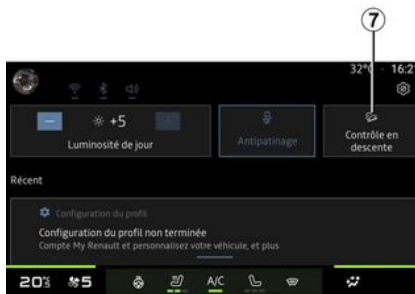
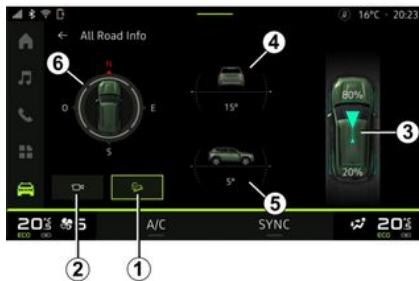

Lisateavet funktsiooni "Kallakult laskumise kontroll (HDC)" kohta leiade sõiduki kasutusjuhendi jaotisest "Juhtimisabi ja korrigeerimiseadmed".

Järgmistele osadele ligipääsemiseks vajutage maailmarežiimis "Sõiduk"

World  valikut "Kogu tee teave":

- süsteemi "Kallakult laskumise kontroll (HDC)" aktiveerimine/deaktiveerimine (olenevalt seadmest) **1**;

**Märkus:** saate lülitada sisse/välja ka teavituskeskusest, vajutades juhtnupu otseteed **7**.

- otsetee menüüsse "Kaamera" (olenevalt seadmest) **2**;
- nelikveoga mudelite (4WD) **3** esi ja tagasilla jõumomendi jaotumine;
- pöikisuunaline kaldemõõtur **4**;
- pikisuunaline kaldemõõtur **5**;
- kompass **6**.

# REHVIRÕHK



Turvalisuse tagamiseks kohandage istmeid ainult siis, kui sõiduk seisab.



Lisateavet rehvirõhu kohta vt sõiduki kasutusjuhendi jaotisest "Rehvirõhu jälgimise süsteem".

6

Vajutage alal "Sõiduk"  valikule "Sõiduk", seejärel sakile "Rehvirõhk", et kontrollida rehvirõhu olekut ja lähtestada jälgimissüsteem "Rehvirõhk".

Näidik armatuurlaual teavitab rehvirõhu häiretest.

## Rehvirõhu olek TPW-süsteemiga

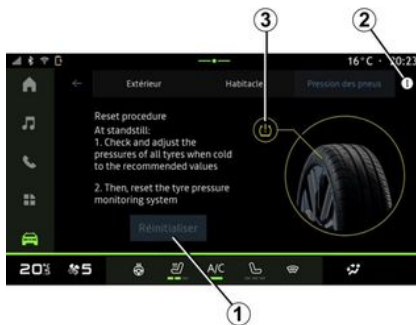

Multimeediasüsteemis saate kontrollida rehvirõhu olekut.

Sümbol **3** kasutab rehvirõhu oleku näitamiseks värve:

- roheline – rehvirõhk on õige või viimasest lähtestamisest alates sama;
- Oranz – ühe rehvi rõhk on ebapiisav.

Sõiduki jälgimissüsteemi "Rehvirõhk" kohta lisateabe saamiseks vajutage

ikooni  **2**.

Kontrollsüsteemi "Rehvirõhk" lähtestamise asukoht **1**.

## Näitude nullimine

See funktsioon võimaldab uuesti lähtestada, vajutades nuppu "Lähtesta" **1**.

Lähtestamine tuleb teha, kui sõiduk seisab ja süüde on sisse lülitatud.

Käivitage lähtestamise toiming, vajutades "Jah" või naaske rehvirõhu olekule, vajutades "Ei".

Kui lähtestamine on lõpetatud, ilmub ekraanile kinnitusteade.

# MY DRIVING

## Menüü "My driving"



Mõned seaded on saadaval ainult siis, kui sõiduk seisab paigal.



Vajutage alal "Sõiduk"  valikule "My driving", et pääseda ligi järgnevale teabele ja funktsioonidele:

- alguskuupäev, läbitud vahemaa ja jooksva sõidu keskmine kiirus **A**;
- "Säästupunktid" **B**;
- "Energiatarbimine" **C**.

Pääsete sellele ligi kasutades ikooni "My driving", mis asub "Avakuva" ala



vidinas "Sõiduk".

Pääsete "Teabe" ikooni  **1** kaudu juurde valikuga "My driving" seotud teabele.

### Märkus.

- Teave, mida saab menüü "My driving" kaudu avada, võib olenevalt sõiduki varustuse tasemest olla erinev.
- kuvatavad andmed lähtestatakse automaatselt, kui mootor on olnud välja lülitatud vähemalt kaks tundi või kui vahetate valikut "Profiil".

## "Säästupunktid"



Saate vaadata "Säästupunktid" kuva režiimist **B** oma sõidukäitumist praegusel teekonnal seoses energiasäästmisega alates väljasõidust.

**Märkus:** kuvatavad andmed arvutatakse alates viimasest sõiduki andmete lähtestamisest, kas automaatselt, kui sõidukit pole kaks tundi kasutatud või kui muutub "Profiil".

Valides "Teabe" ikooni , pääsete ligi "Säästupunktidega" seotud teabele.

### Üldpunktid 2

Need andmed võimaldavad teil teada saada oma praeguse teekonna üldpunkte (0 kuni 100):

- punktid vahemikus 76 ja 100: "Palju õnne, olete öko-autojuht";
- punktid vahemikus 51 ja 75: "Teil on tavaline sõidustiil";
- punktid vahemikus 0 ja 50: "Teil on dünaamiline sõidustiil".

Üldine punktisumma arvutatakse alamkategoriate punktide põhjal.

### Alamkategoriate punktide arvutamine 3

Alamkategoriate punktid annavad teie sõidukäitumisele hinnangu praegusel teekonnal, mis põhineb järgmistel kriteeriumidel:

- "Kiirendus" hindab teie käitumist seoses kiirenduse ja kiirusega;

6

## MY DRIVING

- "Ennetus", hindab teie prognoosimise võimet ja järsu pidurdamise vältimist;
  - "Käiguvahetus" hindab teie käikude vahetamist seoses armatuurlaual kuvatava käiguvahetusnäidikuga;
- Märkus:** see hinnang on saadaval ainult manuaalkäigukastide puhul.

– ...

### Sõitmise nõuanded ja sõidustiil 4

See teave annab alamkategoriate punkte kasutades teile sõidustiilile hinnangu, mis aitab teil tõhusamalt sõita.

Lisafunktsioonidele juurdepääsemiseks vajutage "Nõuanne".

### « Energiatarbimine »

(olenevalt seadmest)



Saate näha "Energiatarbimine" vaate režiimist **C** oma sõidu kohta järgmist energiakulu puudutavat teavet:

- praeguse teekonna andmed **5**;
- andmed alates viimasest lähtestamisest **6**;
- keskmise tarbimise ajalugu **7**.

Päasete "Teabe" ikooni **i** kaudu juurde valiku "Energiatarbimine" seotud teabele.

### Praeguse teekonna andmed 5

Sõltuvalt versioonist võib saada järgmisi andmeid:

- "Keskmine kütusekulu";
- "Kaugus EV" elektrirežiimis läbitud vahemaa ( hübriidsõiduk );
- ...

**Märkus.** Kuvatavad andmed arvutatakse alates viimasest "Säästupunktid" tarbimisinfo lähtestamisest, kas auto maatselt, kui sõidukit pole kaks tundi kasutatud või muutes valikule "Profiil".

### Andmed alates viimasest lähtestamisest 6

Sõltuvalt versioonist võib saada järgmisi andmeid:

- "Keskmine kütusekulu";
- sõiduteekond täielikul elektrirežiimil (hübriidsõiduk);
- viimase lähtestamise kuupäev;
- ...

**Märkus:** kuvatud andmed lähtestatakse koos armatuurlaual olevate andmetega.

### Keskmise tarbimise areng 7

Graafik võimaldab vaadata teie keskmise tarbimise arengut minutis reisi viimase kolmekümne minuti jooksul.

Rida ja seotud väärtus vastavad keskmisele tarbimisele pärast viimast käitsi lähtestamist.

**Märkus:** graafiku andmed lähtestatakse koos andmetega pärast viimast käitsi lähtestamist.

# ÕHU KVALITEET

Vajutage alal "Sõiduk"  valikut "Õhu kvaliteet".

Saate kasutada seda menüüd sõitjate-ruumis tervisliku õhustiku ja õhukvaliteedi loomiseks, aktiveerides funktsioon "Õhupuhasti".

Kasutades teabeikooni **1**, kui sõiduk on liikumatu, saate avada teabe valiku "Õhu kvaliteet" kohta.

## « Õhupuhasti »



Saate käivitada õhupuhastustsükli, vajutades:

– nupule "Õhupuhasti" **2**;

– vidina "Õhu kvaliteet" nupp "Õhupuhasti", mis asub "Avakuva" alal



Kui nupp "Õhupuhasti" on esile tõstetud, tähendab see, et õhupuhastustsükkel on pooleli (umbes viis minutit).

# ELEKTRISÕIDUK

## Menüü "Elektriline"



Turvalisuse tagamiseks kohandage istmeid ainult siis, kui sõiduk seisab.



Mõne funktsiooni saadavus oleneb sõiduki tüübist (elektriline või hübriid).



Osa seadeid on saadaval ainult siis, kui sõiduk seisab.



## « Energia »



Saate avada alalt "Sõiduk"  menüü "Elektriline".

Pääsete sellele ligi kasutades ikooni "Elektriline", mis asub "Avakuva" ala



vidinas "Sõiduk".

Selle menüü abil saate kuvada ja määrata hübriid- või elektrisõidukiga seotud funktsioone.

Menüüs "Elektriline" saate kuvada järgmised sakid:

- "Energia" **A**;
- "Programmid" **B** (olenevalt seadmest);
- "Aku" **C** (olenevalt seadmest);
- "Seaded" **D** (olenevalt seadmest).

Sakis "Energia" **A** saate multimeediasüsteemi abil kuvada sõiduki energiavoo.

**Märkus:** teave võib olenevalt sõiduki mootori (elektri või hübriid) ja käigu-kasti tüübist erineda.

## « Programmid »

(olenevalt seadmest)

# ELEKTRISÕIDUK



Kui ühtegi teist programmi pole määratud, saate määrata oma sõiduki mugavuse ja/või laadimisprogrammi sakis "Programmid" **B**, seejärel "Minu programmid" või "Lisa".

Selles menüüs saate vaadata ja reguleerida:

- teave "Järgmine programm" **1** kohta;
- laadimisprogrammidega **2** seotud aja seadistus;
- kliimaseadmetega **3** seotud kütte mugavuse seadistus (olenevalt seadmetest);
- jaotise "Minu programmid" **4** salvestatud nimekiri ja seaded;
- "Lisa" programm **5**.

Erinevate funktsioonide "Programmid" kohta täiendava teabe saamiseks vajutage ikooni "Teave" **i**.

Pärast programmi lisamist saate vaadata teavet järgnevalt "Järgmine programm" **1**, mis asub sakil "Programmid" **B**.

**Märkus:** laadimine algab, kui mootor on välja lülitatud, sõiduk on ühendatud toiteallikaga ja juurdepääs on lubatud. Rohkem teavet saate sõiduki kasutusjuhendi hübriidsõiduki või laadimissüsteemi jaotistest.

## ajakava "Lisa"

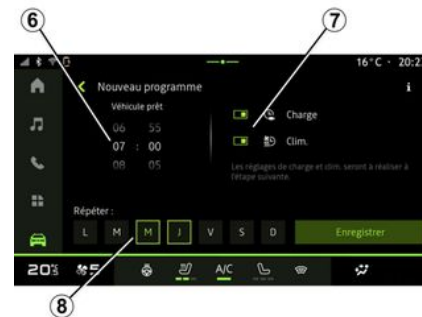

Saate salvestada kuni kolm ajakava. Programmi lisamiseks vajutage "Lisa" **5**, seejärel seadistage järgmine:

- aeg, milleks peab plaanitud kliimaseade peab olema valmis **6**;
- programmi liik, kui tegemist on laadimis- ja/või kliimaseadmega **7**;
- nädalapäev(ad), millal soovite ajakava **8** rakendada.

Vajutage kinnitamiseks "Salvesta".

6

# ELEKTRISÕIDUK

## « Laadimise sätted » 2



6

Määrake asukohast "Laadimise sätted" 2 laadimise algus- ja lõpuaeg, seejärel vajutage kinnitamiseks "Salvesta".

### Märkus.

- kui algus- ja lõpuaeg on samad, kestab ajakava 24 tundi;
- maksimaalse aku laetuse taset ei pruugita saavutada, kui laadimise ajakava periood on liiga lühike;
- laadimisprogrammi ajakava ei saa kinnitada, kui nädalapäeva pole valitud.

## « Kliimasätted » 3

(olenevalt seadmest)



Määrake asukohast "Kliimasätted" 3 mugav salongi temperatuur 9, seejärel kinnitamiseks vajutage "Salvesta".

## Päevade määramine 8



Valige päevad 8, millele te soovite ajakava rakendada.

Kui päev on märgitud, tähendab see, et see on valitud.

Vajutage kinnitamiseks "Salvesta".

## « Minu programmid » 4



Loendist 4 on võimalik näha ülevaadet kõigist aktiivsetest laadimise ja/või soojenduse taseme ajakavadest.

Vajutage ühele programmidele, et seda kuvada, muuta või kustutada.

Ajakava saab kustutada vajutades kustutatava ajakava prügikasti ikooni 10.

## « Aku »

(olenevalt seadmest)

# ELEKTRISÕIDUK



Sakis "Aku" **C** saate seadistada:

- nuppu **11** liigutades oma sõiduki aku maksimaalse laadimistaseme;
  - nuppu **12** liigutades sõiduki aku minimaalse taseme, mida ei tohi funktsiooni "V2L" kasutamisel ületada. Lisateavet vt sõiduki kasutusjuhendist.
- Funktsioon "V2L" (Vehicle to Load) võimaldab ühendada elektriseadmed otse sõidukiga. Lisateavet vt sõiduki kasutusjuhendist.

## « Seaded »

(olenevalt seadmest)

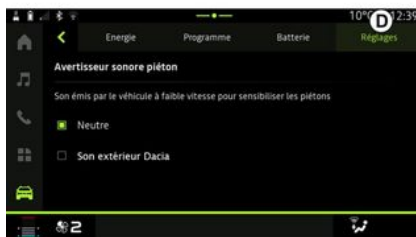

Sakist "Seaded" **D** saate avada järgmised seaded:

- « Jalakäija hoiatusheli » ;
- ...

## « Jalakäija hoiatusheli »

Sõidu ajal saate valida jalakäija pasuna heli, et teavitada teisi liiklejaid, eriti jalakäijaid ja jalgrattureid oma kohalolust.

Rohkem teavet jalakäijapasuna kohta leiate sõiduki kasutusjuhendi peatükist "Elektrisõiduk".

# HÄDAKÕNE

Kui sõidukile on paigaldatud hädakõnesüsteem, võimaldab see õnnetuse või haigestumise korral helistada (tasuta) automaatselt või manuaalselt hädaabiteenistustesse ja vähendada kohalejõudmiseks kuluvat aega.

**Märkus.** Hädaabikõne toimib:

- riikides, mis on kaetud 2G ja 3G telekommunikatsioonitaristu ja sellega seotud telemaatiliste hädaabiteenustega, mis ühilduvad süsteemiga;
- olenevalt võrgu levialast selles geograafilises piirkonnas, kus sõidukiga sõidetakse.

Päästeametile helistamisel vaigistatakse automaatselt heliallika või raadio helitugevus.

Funktsiooni "Hädaabikõne" kasutamine inaktiveerib peaaegu ühe tunni vältel mõned multimeediumsüsteemi käsklused ja menüüd, et eelistada hädaabiteenuse telefonikõnesid.

Lisateavet vt sõiduki kasutusjuhendist.

# KASUTAJA SEADED

## Menüü "Sõiduk"

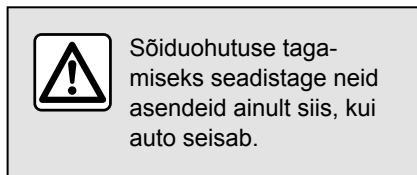

Valige alalt "Sõiduk"  menüü "Sõiduk".

Selles menüüs saate kuvada järgmised sakid:

- "Väljas" **A**;
- "Salong" **B**;
- "Rehvirõhk" **C**.

**Märkus:** olemasolevad seaded võivad olenevalt varustuse tasemest olla erinevad.

## "Väljas" **A**

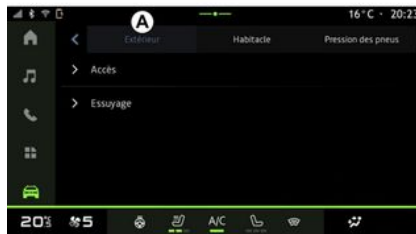

## « Juurdepääs »

Kasutage seda menüüd järgmiste valikute sisse-/väljalülitamiseks:

- « Automaatne uste lukustamine sõitmise ajal » ;
- « Käed vaba lukustatud/vabastatud » :
- « Hääletu režiim » ;

**Märkus:** osa suvandeid on saadaval ainult juhul, kui eelnevad funktsioonid on aktiveeritud.

## « Tere tulemast »

Kasutage seda menüüd järgmiste valikute sisse-/väljalülitamiseks:

- « Välise valgustuse järjestus » ;
- « Sisemine järjestikune heli » ;
- « Automaatne peeglite lahti voltimine » ;
- « Sisevalgustus » ;
- ...

## « Sõidutuled »

Kasutage seda menüüd järgmiste valikute sisse-/väljalülitamiseks:

- "Kohanduv valgustus";
- « Liiklussuuna valik » :
- « Vasak » ;
- « Parem » .

– ...

**Märkus:** osa suvandeid on saadaval ainult juhul, kui eelnevad funktsioonid on aktiveeritud.

## « Pühkimine »

Kasutage seda menüüd järgmiste valikute sisse-/väljalülitamiseks:

– "Tagaklaasipuhasti tagasikäiguga": tagumise akna klaasipuhasti aktiveeritakse tagumise käigu sisselülitamisel;

**Märkus:** see funktsioon töötab ainult juhul, kui klaasipuhastid on sisse lülitatud.

## KASUTAJA SEADED

- « Automaatne esiklaasipuhasti » ;
- ...

### "Salong" B



7

### « Ekraan »

Selle menüü abil saate sisse/välja lülitada suvandi "Automaatne heledus" (olenevalt varustusest) ja reguleerida järgmisi suvandeid:

- « Multimeedia: päevane heledus » ;
- « Multimeedia: öine heledus » ;
- « Salongi heledus » ;
- ...

**Märkus:** osa suvandeid on saadaval ainult juhul, kui eelnevad funktsioonid on aktiveeritud.

### « Suunatule heli tugevus »

Selle menüü abil saate reguleerida sõitjateruumis näidikute helitugevust;

- « Madal » ;
- « Keskmine » ;
- « Kõrge » .

### « Muuda vidinaid »

Saate sellest menüüst muuta "Avakuva" ala  vidinaid (saadavus sõltub teie sõiduki varustusest):

- « Navigeerimine » ;
- « Rehvirõhk » ;
- « Sõiduk » ;
- « Kuupäev ja kellaaeg » ;
- « Heli » ;
- ...

### "Rehvirõhk" C



Selle menüü abil saate kontrollida rehvirõhu olekut ja selle lähtestada.

Rohkem teavet rehvirõhu kohta leiate

- jaotisest "Rehvirõhk" ➔ 68;
- sõiduki kasutaja käsiraamatust.

# KASUTAJA SEADED

## Menüü "Profiil"

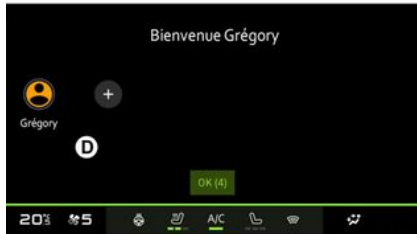

Kui multimeediasüsteem käivitatakse **D**, saate valida või lisada süsteemile ja sõidukile rakendatava kasutajaprofiili.

Valige soovitud kasutaja profiil.

**Märkus.** Profiili on võimalik muuta ainult siis, kui sõiduk seisab.

Teavituskeskusest pääseb menüüsse "Profiil" igal ajal, vajutades oma profiilis olevale pildile.

## Kasutajaprofiiliga seotud funktsioonid

Kasutaja profiili juurde salvestatakse järgmised parameetrid:

- süsteemi keel;
- "My Dacia" konto;

- ekraani seaded;
- uksepeegli seaded;
- heli seaded;
- ...

**Märkus.** esimesena loodud profiilist saab vaikimisi Administraatori profiil. Osa seadeid on saadaval ainult Administraatori profiili kaudu.

## Suvandi "Profiil" lisamine

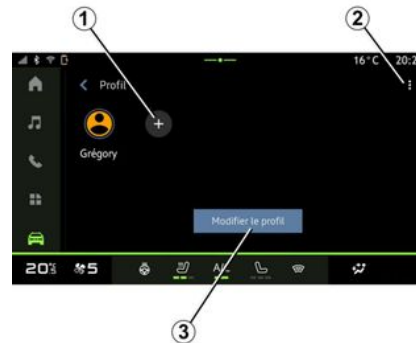

Uue suvandi "Profiil" lisamiseks vajutage **1**, seejärel järgige multimeediaekraanil kuvatavaid juhiseid.

## Märkus.

- saate lisada kuni viis suvandit "Profiil";
- iga kord, kui loote uue suvandi "Profiil", on vaja seda konfigureerida: vaa-

dake jaotist "Teenuste aktiveerimine" → **11**.

## Valiku "Profiil" seaded

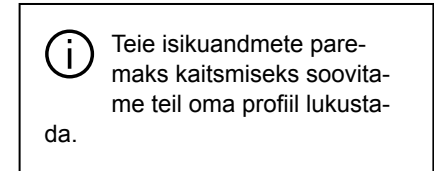

Teil on asukohast **2** juurdepääs järgmistele funktsioonidele:

- « Profiilide haldamine » ;
- « Kontohaldus » ;
- « Kustuta profiil » ;
- « Külaliste profiil » .

7

## KASUTAJA SEADED

Praeguse valiku "Profiil" muutmiseks vajutage "Muuda profiili" **3**, et pääseda ligi menüüle **E** ja muuta järgnevat:

- « Nimi » ;
- « Pilt » ;
- « Turvalisus » :
  - "Lukustada profiili";
  - "Kustutage ID";
  - "Turvauuendus";
  - "Avage lukust profiil koos telefoniga".

Seda funktsiooni saab kasutada, et avada nutitelefoni kasutades oma "Profiil", juhul kui sõiduk on sellega varustatud.

Lisateabe saamiseks lugege peatükki "Süsteemi seaded" ➔ **81**.

- „My Dacia konto” (saadaval ainult Administraatori profiili kaudu);
- « Privaatsustingimused » ;
- « Privaatsuse sätted » :
  - « Nõustuge kõigra » ;
  - « Keelduge kõigest » ;
  - « Kohanda » .

Täiendava teabe saamiseks lugege peatükki "Teenuste aktiveerimine" ➔ **11**.

- ...

## Profiil « Külaline »



"Külaline" (GUEST) profiili saab kasutada, et pääseda ligi multimeedia süsteemide funktsioonidele nagu kasutaja profiil.

Sellele juurdeüääsemiseks vajutage käivitamise ajal **2**, seejärel "Külaliste profiil" või **4**.

Profiil "Külaline" lähtestatakse iga kord, kui süsteem taaskäivitatakse ja seaded ei ole salvestatud.

# SÜSTEEMI SEADED

## Menüü "Seaded"



Sõiduohutuse tagamiseks seadistage need asendeid ainult siis, kui auto seisab.



Vajutage alal "Sõiduk"  valikut "Seaded".

Menüüsse "Seaded" jõuate ka teavitusalalt, kui vajutate ikoonile "Seaded".

### Märkus.

– olemasolevad seaded võivad olenevalt varustuse tasemest olla erinevad;

– Osa seadeid on saadaval, kui sõiduk seisab.

See Menüü võimaldab seadistada järgmisi parameetreid:

- « Heli » ;
- "Võrk ja internet";
- « Bluetooth® » ;
- "Asukoht";
- "Konfidentsiaalsus";
- "Rakendused";
- "Teated";
- « Kuupäev ja kellaaeg » ;
- "Profiilid ja kontod";
- « Turvalisus » ;
- « Süsteem » ;
- « Värskendus ja assistent » ;
- ...

### « Heli »

Selle Menüü abil saab määrata ja reguleerida järgmisi helitugevuse seadeid:

- « Meedia helitugevus » ;
- "Sissetuleva kõne helitugevus";
- "Telefoni helina helitugevus";
- "Teavituste helitugevus";
- "Navigatsiooni helitugevus";
- « Süsteemi helitugevus (piiksud ja puudutused) » ;
- « Assistent'i helitugevus » ;
- "Telefoni helin";
- ...

## "Võrk ja internet"



Kui te kasutate telefonis ühenduse jagamist, siis te kasutate oma telefoni interneti WIFI-ühenduse kaudu (mis võib kaasa tuua teie mobiiloperaatori kehtestatud tasud ja piiranguid).

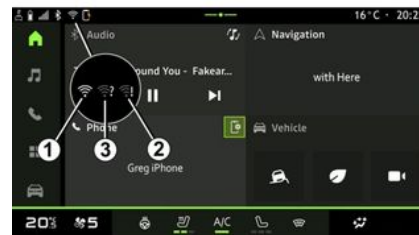

# SÜSTEEMI SEADED



Selle menüü abil saab konfigurida järgmised internetivõrgud:

- "Ligipääsupunkt":
  - "Pääsupunkt" sisse/välja lülitada;
  - pääsupunkti üksikasjad;
  - lülitage juurdepääsupunkt automaatselt sisse/välja;
  - ...
- « WIFI » :
  - lülitage sisse/välja multimeediumsüsteemi "WIFI", et kasutada interneti pääsupunkti;
  - kuva saadaolevad võrgud;
  - "Lisa võrk".
- "WIFI seaded";
- "Ühenduvus" annab järgmist teavet:
  - ühenduvuse andmed ja olek;
  - asukohas "Võrgutüüp";

- süsteemi ID;
- ...

Multimeedia süsteemi

"WIFI" aktiveerimisel teavitatakse teid selle staatusest ikooni kaudu staatuse-ribal:

- **1** "WIFI" sisselülitatud ja piiramatu ühendusega võrguga ühendatud;
- **2** "WIFI" sisselülitatud ja võrguga ühendatud, kuid internetijuurdepääsuta või piiratud ühendusega;
- **3** "WIFI" sisselülitatud, kuid võrguühenduseeta.

**Märkus:** kui „WIFI“ on välja lülitatud, ei kuvata olekuribal ikooni WIFI.

Andmete jagamise oleku teavet näete ka, kui vajutate olekuribal ikoonile:

- **4** "Nõustuge kõigra", jagage kõiki andmeid;
- **5** "Keelduge kõigest": ei jaga mingeid andmeid;
- **6** "Kohanda", jagage ainult teie poolt lubatud andmeid.

Lisateavet andmete jagamise kohta vt jaotisest "Teenuste aktiveerimine" → 11.

**Märkus.** Kui keeldute andmete jagamisest, ei kuvata olekuribal ikooni.

## « Bluetooth® »

Selle menüü abil saab reguleerida multimeediasüsteemi Bluetooth®-i funktsioone:

- multimeediasüsteemi "Bluetooth®"-i sisse-/väljalülitamine;
- "Telefoniteenuse andmete määramine";
- « Uue seadme sidumine ».

## "Asukoht"

Selle menüü abil saab reguleerida sõiduki asukoha seadeid:

- "Hiljutised asukoha päringud";
- „Rakenduste load“.

## "Rakendused"

Selle menüü abil saate seadistada multimeediasüsteemi rakendusi.

- kõikide rakenduste kuvamine;
- "Loahaldur";
- "Vaikimisi rakendused";
- "Kasutamata rakendused";
- "Rakenduste erijuurdepääsuõigused".

## « Kuupäev ja kellaeg »

Selle menüü abil saab reguleerida multimeediasüsteemis kuupäeva ja kellaega:

- "Määra ajavöönd automaatselt".
- "Määra ajavöönd" (käsitsi);

# SÜSTEEMI SEADED

- "Kasuta 24-tunnist vormingut";

## « Profiilid ja kontod »

Sellela saab avada multimeediasüsteemi profiili menüü.

### « Turvalisus »

Selle menüü abil saab reguleerida multimeediasüsteemi turvaseadeid:

- "Lukustada profiili";
- "Kustutage ID";
- "Turvauuendus";
- "Avage lukust profiil koos telefoniga".

### « Süsteem »

Selle menüü abil saab reguleerida multimeediasüsteemi seadeid:

- "Keel ja sisestus";
- "Ühikud" (km või miili tunnis);

**Märkus:** spidomeeter ja osa armatuurilaua kuvatavast vahemaa teabest teisendatakse. Eelmisse režiimi naasmiseks toimige samamoodi.

- "Salvestusruum"
  - "Muusika ja audio";
  - "Muud rakendused";
  - "Failid";
  - « Süsteem ».
- "Üldine haldus";
- "Õigusteave";
- "Lähtestamise suvandid";

- ...

## « Värskendus ja assistent »

Selles menüüs saate vaadata ja/või reguleerida: "Sõiduki uuendamine"

Lisateabe saamiseks lugege peatükki "Ajakohasta" ➔ 84.

# UPDATE

## Menüü "Sõiduki uuendus"

 Mõned uuenduste installimised võivad muuta teie auto ajutiselt kasutamatuks. Sellisel juhul järgige ekraanil kuvatud juhiseid.

 Sõiduk peab olema liikumatu, pargitud ning süüde peab olema väljas. Mõnel juhul ei saa sõidukit multimeedia-süsteemi näidatud aja jooksul käivitada.

 Turvalisuse tagamiseks kohandage istmeid ainult siis, kui sõiduk seisab.

 Enne installimise alustamist parkige sõiduk liiklust kaugele eemale ja rakendage seisupidur.

Valige alalt "Sõiduk"  menüü "Sõiduk" "Seaded", "Ajakohasta" ja seejärel valige "Sõiduki uuendus".

Selle menüü abil saab kuvada erinevat liiki teavet ja uuendada sõiduki süsteeme, näiteks järgmisi:

- multimeediaseadmed;
- juhtimisabid;
- ...

Süsteem võib pakkuda uuendusi automaatselt. Olenevalt sõiduki ühenduvusest saate uuendusi ka käsitsi otsida.

## Ekraan "Sõiduki uuendamine"



1. « Kontrollin uuendusi ».
2. « Uuendamine on pooleli ».
3. « Uuenduste ajalugu ».

4. « Teave ».

5. "Automaatne värskendamine"

6. aktiveerida/deaktiveerida "Automaatne värskendamine".

### Märkus.

- kui uuendus on olemas, antakse sellest teada läbi teavituste. Lugege peatükki "Teavitused" ➔ 87;
- kui mõni uuendus on saadaval, algab allalaadimine automaatselt;
- uuendusi saab otsida ja alla laadida ainult siis, kui sõiduk asub mobiilse internetiga kaetud geograafilises piirkonnas. Lisateabe saamiseks lugege peatükki "Süsteemi seaded" ➔ 81;
- Kui uuendus pole asukohariigis saadaval, pole menüüd "Kontrollin uuendusi" ja "Uuendamine on pooleli" saadaval.



## UPDATE

Kui uuendus on installimiseks valmis, küsitakse installimise lõpuleviimiseks teie nõusolekut ja kinnitust.

Uuenduse käivitamiseks peavad multimeediasüsteemi ekraanil **A** kuvatavad tingimused olema täidetud.

Pärast värskendamist pakub multimeediasüsteem võimalust programmeerida ka värskenduse installimise aega. Selleks valige "Ajasta", määrake soovitud värskenduse käivitamise aeg ja seejärel vajutage programmeerimise kinnitamiseks valikut "Installi".

Järgige multimeediasüsteemi ekraanile ilmuvaid juhiseid.

### Märkus.

- Olenevalt uuendusest võivad ekraanid olla välja lülitatud;
- Kui on vaja teha tähtsat värskendust, installitakse see automaatselt pärast multimeediasüsteemi ekraanil kuvatavat pöördloendust;
- osa paigalduste jaoks on vaja, et te sõidukist väljuksite ja sõiduki lukustaksite.

Multimeediasüsteemi taaskäivitamise ajal kuvatakse teade, mis kinnitab, et uuendus on edukalt lõpetatud.

Tõrke korral lugege peatükki "Toimimishäired" ➔ 89.

### « Kontrollin uuendusi » 1

Uuendusi saate otsida ka otse, vajutades nuppu "Kontrollin uuendusi" **1**.

Kui olete multimeediasüsteemist otsinud, saate avada järgmise uuenduse, kui see on olemas.

Järgige multimeediasüsteemi ekraanile ilmuvaid juhiseid.

Uuendamine võib võtta mitu päeva, aga selle aja jooksul saate oma sõidukit tavapäraselt kasutada.

### « Uuendamine on pooleli » 2

Sellele menüüle pääseb ligi, kui uuendus on saadaval.

Kui uuendus on pooleli, vajutage "Teabe" ikoonile , et pääseda juurde uuenduse sisu teabele.

**Märkus:** kui "Uuendamine on pooleli" pole saadaval, siis "Kontrollin uuendusi" pole ligipääsetav.

### « Uuenduste ajalugu » 3

Seda menüüd saab kasutada uuenduste ajaloo ja oleku vaatamiseks.

Varasemate uuenduste kohta teabe leidmiseks valige uuendus.

### « Teave » 4

See menüü võimaldab teil pääseda juurde uuendustega seotud teabele, vaadata "VIN"-koodi (sõiduki valmistajatehase tähis) jne.

### "Automaatne värskendamine" 5

Kui see funktsioon on aktiveeritud, installitakse mõned värskendused automaatselt, ilma et te midagi teeksite.

Saate aktiveerida/deaktiveerida teatud värskenduste automaatse käivitamise, kui vajutate **6**.

## Elektri- ja laetavate hübriidsõidukitega seotud erisused



Uuendamise ajal ei saa te sõidukit ajutiselt kasutada ja laadimisfunktsioon on uuenduse installimise ajal keelatud.

## UPDATE



Kui te olete multimeedia-süsteemi kaudu äsja süsteemiuuendusega nõustunud, siis lükatakse veoaku laadimine edasi või tühistatakse. Enne laadimisjuhtme sõidukiga ühendamist oodake, kuni uuendamine on tehtud.

Ärge alustage sõiduki laadimist uuenduse installimise ajal.

Järgige multimeediasüsteemi ekraanile kuvatud juhiseid.

### **Märkus.**

– Uuendusi ei saa installida, kui sõiduk laadib alalisvoolu (DC) kasutades. Kui uuendus on pooleli, peab ootama selle uuenduse lõpuni, enne kui saate alustada sõiduki alalisvooluga laadimist. Kui laadimine on pooleli, saab uuendust küll käivitada, aga see toimub alles siis, kui laadimine on lõpetatud;

– Kui uuendus käivitatakse enne sõiduki vahelduvvooluga (AC) laadimist või selle ajal, siis laadimine katkestatakse ja see taastub pärast uuenduse lõpetamist automaatselt.

Lisateabe saamiseks vt sõiduki kasutusjuhendi jaotist "Elektrisõiduk: laadimine" või "Hübriidsõiduk: laadimine".

# TEATED

## Teavituskeskus



Turvalisuse tagamiseks kohandage istmeid ainult siis, kui sõiduk seisab.

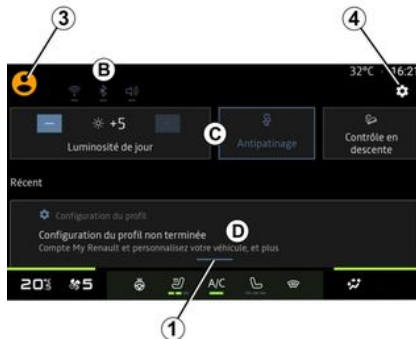

Teavituskeskus edastab sõidu ajal teavitusi ning funktsioone, soovitusi ja seadeid, näiteks:

- juurdepääs suvandile kasutaja "Profiil" **3**;

- teenuste olek **B**:
  - rakenduse WIFI sisse- ja väljalülitamine;
  - rakenduse Bluetooth® sisse- ja väljalülitamine;
  - heli vaigistamine/taastamine.

- "Seaded"  **4**;
- sõiduki varustuse otseteed ja ekraani heleduse reguleerimine **C**;

**Märkus:** otseteede ja kasutüüpide olemasolu sõltub seadmest ning seda ei saa muuta.

- saadud teavituste loend **D**;
- hiljuti kasutatud rakendused;
- ...

Saate teavituste ja saadaolevate funktsioonide nägemiseks avada Teavituste keskuse, vajutades nuppu **1** või kiiresti pühkides multimeediumekraani alalt **A** vertikaalselt ekraani keskosa suunas.

Lugemata teavituse korral ilmub nupu **1** keskele täpp **2**.

Kui vajutate **2**, avaneb automaatselt teavituskeskus ja te saate lugeda kõiki lugemata teavitusi, mille järel sümbol kaob.

Kui teavituskeskus on avatud, valige loendist **D** teavitus, et see avada.

Teavituse saab kustutada, kui pühite kiiresti horisontaalselt üle ekraani.

7

## TEATED

Teavituste kustutamiseks vajutage nupule **5**.

**Märkus:** mõni teavitus vajab nõutud toimingu lõpetamist, et seda saaks teavituskeskusest kustutada.

Teavituskeskusest väljumiseks vajutage valikut **1** või nipsake kiiresti ekraani allservast ekraani keskpunkti poole.

### Teavituse seaded

Avage ikooni "Seaded" **4** või ala "Sõi-

duk"  kaudu menüü "Seaded", seejärel menüü "Teavitused".

Selle menüü abil saate seadistada multimeediumsüsteemi teavitusi.

Lisateavet menüü "Teavitused" kohta vt jaotisest "Süsteemiseaded" → **81**.

7

# SÜSTEEM

Süsteem		
Kirjeldus	Põhjused	Lahendused
Kuva puudub.	Ekraan on säästurežiimil.	Kontrollige, kas ekraan ei ole säästurežiimil.
Ekraan hangub.	Süsteemi mälu on täis.	Taaskäivitage süsteem, vajutades ja hoides: – multimeediumi Stop/Start-nuppu (hoidke all, kuni süsteem taaskäivitub); või – Nupud "Mode" ja "Source" roolisamba juhtseadise vasakpoolisel küljel (hoidke all, kuni süsteem taaskäivitub).
Kaamerat kuvatakse ekraanil valesti.	Kaamera on määrdunud ja see varjab läätse.	Kontrollige, et kaameral ei oleks muda ega mustust.
Heli ei ole kuulda.	Helitugevus on minimaalne või pausi peal	Suurendage helitugevust või lülitage paus välja.
Vasak- või parempoolsest kõlarist, ei eest ega tagant, ei kosta heli.	Tasakaal või fader parameetrid ei ole korras.	Reguleerige Tasakaal või fader heli korralikult.
Minu rakenduse "My Dacia" ühendatud teenused ei tööta.	Halb multimeedia süsteemi/telefoni interneti levi. Sünkroonimise probleem My Dacia teenusega.	Liigutage sõiduk ja telefon kohta, kus on internetiühendus. Veebilehelt on võimalik juurde pääseda veebisaidil: <a href="https://renault-connect.renault.com">https://renault-connect.renault.com</a> .
Teenused või rakendused ei tööta.	Tellimus on peatatud. Multimeediumisüsteemi internetiühendus ei ole enam saadaval.	Kontrollige oma tellimuse olekut internetifirma portaalis, mille saate avada oma "My Dacia" konto lepingulehel (kõige-



# SÜSTEEM

Süsteem		
		<p>pealt peate oma sõidukis avama oma "My Dacia" konto).</p> <p>Kasutage oma telefoni "Ligipääsu koht ja ühenduse jagamine" funktsiooni, et internetiühendusele ligi pääseda (v.t. "Süsteemi seaded" jaotist ➔ 81).</p>

# TELEFON

Telefon		
Kirjeldus	Põhjused	Lahendused
Saadaolevate telefonide loendis telefoni ei kuvata.	Süsteem telefoniga ei suhtle.	Veenduge, et teie telefoni Bluetooth® oleks aktiveeritud. Kui telefoni ikka ei kuvata, valige oma telefoni seadmete loendist multimeediasüsteem.
Telefon kuvatakse seotud telefonide loendis, kuid sidumine nurjub.	Sidumiskoodi ei ole kinnitatud.	Kinnitage kood multimeediasüsteemis ja telefonis.
Heli ega helinat ei ole kuulda.	Mobiiltelefon ei ole ühendatud või süsteemiga ühendatud. Helitugevus on minimaalne või pausi peal	Kontrollige, et mobiiltelefon on süsteemiga ühendatud. Suurendage helitugevust või lülitage paus välja.
Kõnesid ei ole võimalik teha.	Mobiiltelefon ei ole ühendatud või süsteemiga ühendatud. Telefoni klahvid on lukustatud.	Kontrollige, et mobiiltelefon on süsteemiga ühendatud. Tehke telefoni klahvid lukust lahti.
CarPlay™ või Android Auto™ dubleerimine ei toimi.	Telefon ei ole süsteemiga ühendatud või ei ühildu sellega.	Kontrollige telefoni ühilduvust nende rakendustega. Kontrollige, et telefon oleks süsteemiga korralikult ühendatud.

# UPDATE

Update		
Kirjeldus	Põhjused	Lahendused
Uue SW (tarkvara) allalaadimine võtab väga palju aega.	Halb internetiühenduse levi. Allalaadimine vajab miinimum tööaega.	Liigutage sõiduk kohta, kus on internetiühendus. Tehke lisasõidufaase.
Uuenduse lõpuleviimist ei nõuta kunagi.	Sõiduk ei ole turvaliselt kinnitatud.	Veenduge, et sõiduk seisaks (käsi pidur peal).
Ekraanis on väljas, heli on kadunud, mõned funktsioonid on uuenduse ajal kadunud.	Uuendus on pooleli.	Oodake, kuni uuendus lõpetab.
Uuenduse lõpuleviimise taotlust ei ilmu.	Uuenduse algusele järgneva kuu jooksul vastus puudub.	Server taasalustab tööd hiljem. Saate manuaalselt vaadata, kas uuendus on veel saadaval.
Uuendust ei saanud lõpule viia.	Uuendussüsteemi sisemine viga: teisi funktsioone see ei puuduta. Laadimise otsevoolud ei ühildu (omane elektri- ja hübriidsõidukitele).	Pöörduge esindusse. Enne otsevooluga laadimist oodake, kuni uuendus on valmis. Hoiatustelede kohta lisainfo saamiseks vaadake sõiduki kasutusjuhendit.
Uuendust ei viidud lõpule vea tõttu ja ekraanil on  hoiatustuli.	Kriitiline viga.	Sõidukit ei tohi taaskäivitada. Võtke ühendust firma esindusega. Hoiatustelede kohta lisainfo saamiseks vaadake sõiduki kasutusjuhendit.
Uuendust ei viidud lõpule vea tõttu ja ekraanil on  hoiatustuli.	Uuendamise tekkis viga (mittekriitiline).	Võtke ühendust tunnustatud edasimüüjaga, et olukord lahendada. Hoiatustelede kohta lisainfo saamiseks vaadake sõiduki kasutusjuhendit.

# TÄHESTIKULINE INDEKS

## A

Allikas, [31](#)

Allikas: heli, [25](#)

All Road Info, [67](#)

Android Auto™ , Carplay™, [21](#), [31](#), [50](#)

## B

Bluetooth®, [31](#)

## E

ECO juhtimine, [69](#)

Ekraan: menüü, [5](#)

Ekraan: ooterežiim, [19](#)

Ekraani juhtseadised, [8](#)

Elektrisõiduk, [72](#)

Elektrisõiduk: laadimine, [72](#)

Energia säästmise, [69](#)

## F

Funktsiooninupud, [5](#)

## H

HDC : kallakust laskumise kontroll, [67](#)

Helitugevuse reguleerimine, [47](#)

Hääletuvastus, [21](#)

Hääljuhtimine, [21](#)

Häälsõnum(id), [44](#)

Hübriid- ja elektrisõiduk, [72](#)

## I

Isikuandmed: salvestamine, [11](#), [36](#), [43](#)

## J

Juhtimisabi, [59](#)

Juhtmevaba laadija: induksioonlaadimine, [48](#), [49](#)

Juhtseadis rooli all, [8](#)

## K

Keskkonnakaitse, [69](#)

Kõnele vastamine, [41](#)

Kõnelogi, [44](#)

Kõne lõpetamine, [41](#), [42](#)

Kõne on ootel, [42](#)

Kõnest keeldumine, [41](#)

Kõne vastuvõtmine, [41](#)

Kütusekulu, [69](#)

Kütusesäästlikkus, [69](#)

## L

Lülitid, [8](#), [15](#)

## M

Menüü: avaleht, [20](#), [20](#)

Mitmevaateline kaamera, [65](#)

Multimeediumekraan, [5](#), [15](#)

# TÄHESTIKULINE INDEKS

Multimeediumseadmed, [5](#)  
Multimeediumsüsteemi konfiguratsioon, [77](#)  
Multimeediumsüsteemi sisselülitamine, [19](#)  
Muusika, [31](#)  
My Dacia, [11](#), [56](#)

## N

Nelikvedu (4WD), [67](#)  
Numbri sisestamine klahvistiku abil, [44](#)  
Numbri valimine, [41](#), [44](#)  
Nupud: sisse- ja väljalülitamine, [19](#)

## P

Parkimisandurid, [63](#)

## R

Raadio: raadiojaamade automaatne salvestamine, [27](#)  
Raadio: raadiojaamade eelhäälestus, [27](#)  
Raadiojaama valimine: raadio kuulamine, [27](#)  
Rakendused, [54](#)  
Rehvirõhk, [68](#)  
Roolisamba juhtseadised, [8](#)

## S

Seaded, [47](#), [81](#)  
Seaded: kohandamine, [81](#)  
Seadete isikupärastamine, [20](#), [20](#), [77](#)  
Seotud teenused, [11](#)

smartphone kopeerimine, [21](#), [50](#)  
SMS, [46](#)  
SMS: SMS-i lugemine, [46](#)  
SMS: SMS-i vastuvõtmine, [46](#)  
Sõiduki kohandamise seaded, [77](#)  
Süsteem: uuendamine, [84](#)

## T

Tagurduskaamera, [64](#)  
Tagurduskaamera seaded: pildi seaded, [64](#), [65](#)  
Tagurduskaamera sisselülitamine: juhtjooned, [64](#), [65](#)  
Teavitused: soovitud ja teavitused, [16](#), [87](#)  
Telefoni lahtiühendamine, [38](#)  
Telefoni lahutamine, [37](#)  
Telefoniraamat, [43](#)  
Telefoni seaded: telefonihelin, [44](#), [47](#)  
Telefoni ühendamine, [38](#)  
Telefoni ühildamine, [36](#)  
Tõrked, [89](#), [91](#), [92](#)

## U

USB, [31](#)

## V

Vabakäerežiimis parkimine, [63](#)  
Wifi, [50](#), [81](#)

# TÄHESTIKULINE INDEKS

O

Õhu kvaliteet, [71](#)





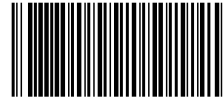

7799002496

Réf 7799002496 / Edition estonienne  
NW 1494-5 – 02/2026

