

DACIA



MEDIA NAV LIVE

Käyttöön liittyvät varoimenpiteet

Järjestelmää käytettäessä on ehdottomasti noudatettava alla olevia ohjeita turvallisuussyistä ja materiaalien vahinkojen välttämiseksi. Noudata aina sen maan lainsäädäntöä, jossa ajat.



Varoimenpiteet järjestelmän käsittelyssä

- Käytä säätimiä ja lue näyttöön tulevia tietoja vain, kun ajo-olosuhteet sen sallivat.
- Säädä äänenvoimakkuus kohtalaiseksi, jotta kuulet myös ympäröivät äänet.

Varoimenpiteet navigoinnin yhteydessä

- Navigointijärjestelmän käyttö ei missään olosuhteissa korvaa kuljettajan vastuuta ja tarkkaavaisuutta autolla ajettaessa.
- Maantieteellisestä alueesta riippuen kartasta saattaa puuttua uusimpia reititietoja. Ole varovainen. Liikennesäännöt ja tienviitat ovat aina ensijaisia navigointijärjestelmän antamiin tietoihin verrattaessa.

Ajoavustimia koskevat varoimet

Nämä toiminnot ovat ajamisen tukitoimintoja. Nämä toiminnot eivät kuitenkaan missään tapauksessa korvaa kuljettajan tarkkaavaisuutta ja vastuuta, vaan hänen on jatkuvasti huolehdittava autonsa hallinnasta. Kuljettajan on aina sovittava nopeus liikenneolosuhteisiin järjestelmän ilmoituksista huolimatta.

Yleiset varoimenpiteet

- Järjestelmää ei saa irrottaa tai muokata laitevahinkojen ja tulipalojen välttämiseksi.
- Ota aina yhteys valmistajaan toimintahäiriöiden ilmaantuessa ja kun osia joudutaan irrottamaan.
- Älä aseta lukijaan mitään esineitä tai vahingoittunutta tai likaista ulkoista tallennuslaitetta (USB-muistitikku tai SD-muistikortti jne.)
- Käytä vain järjestelmään sopivaa ulkoista tallennuslaitetta (USB-muistitikku, Jack-liitin jne.).
- Puhdista näyttö aina mikrokuituliinalla.
- Älä käytä puhdistusaineita, joissa on alkoholia, äläkä ruiskuta pinnalle nesteitä.



Yleiset myyntiehdot on hyväksyttävä, ennen kuin järjestelmää voidaan käyttää. Käyttöohjekirjassa esiteltujen mallien kuvaus perustuu tekstin julkaisuhetkellä saatavissa oleviin tietoihin. Puhelimesi merkistä ja mallista riippuen kaikki toiminnot eivät ehkä sovi osittain tai kokonaan yhteen autosi multimedijärjestelmän kanssa.

Saat lisätietoa ottamalla yhteyttä valtuutettuun jälleenmyyntiliikkeeseen.



Henkilötietojen suojaus

Autosi kautta saatavia tietoja käsittelevät autovalmistaja, valtuutetut jälleenmyyjät ja muut konsernin yksiköt. Valmistajan tiedot ovat saatavilla valmistajan verkkosivuilla ja auton käyttöoppaan viimeisellä sivulla.

Henkilötietojasi käsitellään seuraaviin tarkoituksiin:

- saat mahdollisimman suuren hyödyn autossa olevista sovelluksista ja palveluista
- auton toimintojen ja huollon toimivuuden varmistaminen
- ajomukavuuden kehittäminen ja valmistajakonsernin tuotteiden ja palveluiden kehitys
- valmistajakonsernin lakisääteisten velvoitteiden täyttäminen.

Erityisesti Euroopan aluetta koskevan lainsäädännön mukaisesti sinulla on oikeus vaatia seuraavia:

- tietojen saaminen sinua koskevien henkilötietojen sisällöstä sekä käyttötarkoituksesta ja tietojen tarkistus
- virheellisten henkilötietojen oikaiseminen
- sinua koskevien henkilötietojen poisto
- jäljennös käsiteltävistä henkilötiedoista
- sinua koskevien henkilötietojen käsittelyn vastustaminen
- henkilötietojen käyttöä koskevan suostumuksen peruuttaminen.

Auton multimedianaäytössä voit:

- kieltäytyä antamasta suostumusta henkilötietojen käyttöön (mukaan lukien sijainti)
- peruuttaa suostumuksesi milloin tahansa.

Jos päätät keskeyttää henkilötietojesi siirtämisen, jotkin valmistajan toimittamat auton toiminnot ja/tai palvelut lopetetaan, koska ne edellyttävät suostumustasi.



Henkilötietojen suojaus

Riippumatta siitä, päätätkö keskeyttää henkilötietojen siirtämisen, auton käyttötiedot välitetään valmistajalle ja asianomaisille yhteistyökumppaneille/tytäryhtiöille seuraaviin tarkoituksiin:

- auton toimintojen ja huollon toimivuuden varmistaminen
- auton käyttöajan pidennys.

Näitä tietoja ei käytetä suoramainontaan, vaan valmistaja käyttää tietoja autojen jatkuvaan kehittämiseen ja sellaisten ongelmien ehkäisemiseen, jotka voivat haitata auton päivittäiskäyttöä.

Lisätietoja saat valmistajan verkkosivustolla olevasta tietosuojaselosteesta, jonka osoite on saatavana auton käyttöoppaassa.



Käyttöohjekirjassa esiteltujen mallien kuvaus perustuu tekstin julkaisuhetkellä saatavissa oleviin teknisiin tietoihin.

Tämä käyttöopas kattaa kuvattujen mallien kaikki olemassa olevat toiminnot (vakio- ja lisävarustetoiminnot).

Ne riippuvat mallin varustetasosta, valituista vaihtoehdoista ja myyntimaasta.

Tässä oppaassa kuvatut toiminnot voivat muuttua päivitysten, määräysten tai teknisten rajoitusten seurauksena.

Myös sellaiset toiminnot, joiden pitäisi ilmestyä vuoden aikana, saattavat olla kuvattuina tässä asiakirjassa. Oppaassa olevat näytöt eivät ole sopimuksenalaisia.

→ käyttöoppaassa osoittaa siirtymistä toiselle sivulle.

SISÄLLYS

Yleistä	5	Moninäkökamera	66
Yleinen kuvaus	5	Tien kaikki tiedot	68
Säätöjen esittely	8	Rengaspaineet	69
Palvelujen aktivointi	11	My driving	70
Käyttöperiaatteet	15	Ilmanlaatu	72
Puhdistus	18	Sähköauto	73
Käynnistys, pysäytys	19	Hätäpuhelu	77
Widgetien lisääminen ja hallinta	20	Asetukset.....	78
Puheentunnistuksen käyttö	21	Käyttäjäasetukset	78
Navigointi	23	Järjestelmän säädöt	82
Audio/multimedia.....	25	Update	85
Kuuntelulähteet.....	25	Ilmoitukset.....	88
Radion kuunteleminen.....	27	Toimintahäiriöt	90
Musiikki.....	31	Järjestelmä	90
Audiojärjestelmän asetukset.....	34	Puhelin.....	92
Puhelin.....	36	Update	93
Laiteparin muodostaminen ja puhelimen yhdistäminen.....	36		
Puheluiden hallinta	41		
SMS	46		
Puhelimen asetukset	47		
Langaton lataus	48		
Sovellukset.....	50		
Android Auto™, CarPlay™	50		
Sovellustenhallinta.....	54		
My Dacia.....	57		
Auton lainaaminen ja siitä luopuminen	59		
Auto.....	60		
Ajoavustin	60		
Pysäköintiavustimet.....	64		
Peruutuskamera	65		

YLEINEN KUVAUS

Näyttö



Katso lisätietoja lämmityksen säätämisestä auton käyttöoppaasta.



- A.** Siirtymis- ja tilapalkki.
- B.** Siirtyminen eri käyttötiloihin.
- C.** Valitun käyttötilan näyttöalue.
- D.** Matkustamon lämpötilan säätöpalkein ilmaisin.

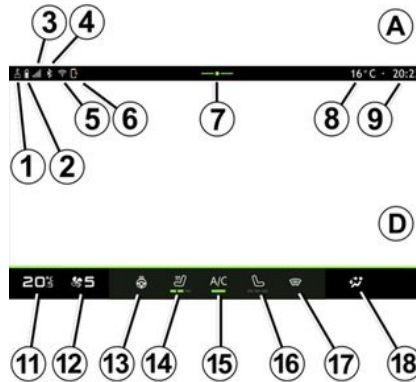

- 1.** Yhteyden tila ja tietojen jakaminen
- 2.** Puhelimen akun varaustaso.
- 3.** Puhelimen vastaanoton tila.
- 4.** Multimediajärjestelmän Bluetooth® käytössä.
- 5.** Multimediajärjestelmän WIFI-yhteyden tila.
- 6.** Langattoman laturin tila.
- 7.** Pääsy ilmoituskeskukseen.
- 8.** Ulkolämpötila.
- 9.** Kellonaika
- 10.** Mikrofonin tila ja ohjaus.
- 11.** Lämpötila-asetuksen osoitus.
- 12.** Puhallusnopeuden osoitus.
- 13.** Ohjauspyörän lämmityksen kytkin.

14. Kuljettajan istuinlämmityksen ohjaus.

15. Ilmastointilaitteen kytkin.

16. Matkustajan istuinlämmityksen ohjaus

17. Tuulilasinlämmittimen ohjaus.

18. Matkustamon ilmanjaon säädön osoitus.

Tilanäytöt

Järjestelmäsi koostuu useista käyttötiloista **B**:

- "Aloitussivu" ;
- « Audio » ;
- "Puhelin" tai "Älypuhelimien replikointi" ;
- « Sovellukset » ;
- « Ajoneuvo » .

Huomaus: Eri käyttötilojen käytettävyys vaihtelee varustetason mukaan.

Eri käyttötiloihin voidaan siirtyä milloin tahansa tilapalkista **B** , joka on käytettävissä aina näytön ollessa aktiivinen.

YLEINEN KUVAAUS

1

"Aloitussivu"-tila

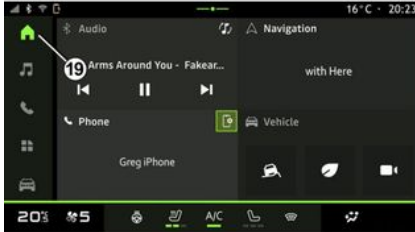

"Aloitusnäyttö"-tilassa  , johon pääsee käyttämällä painiketta **19**, on neljä mukautettavaa widgetiä.

"Audio" -tila





"Audio" -tilasta  , johon pääsee painikkeella **20**, on mahdollista käyttää radiota ja musiikkia.

"Puhelin" -tila



"Puhelin" -tila  , johon pääsee painikkeella **21**, mahdollistaa puheluluettelon, osoitekirjan ja muiden multimediajärjestelmään yhdistettyjen puhelintoimintojen käytön.

Huom. "Puhelin" -tilan  kuva-ke saattaa muuttua, kun älypuhelimien replikointi on käynnissä  .

YLEINEN KUVAAUS

"Sovellukset" -tila



Multimediajärjestelmän sovellusten

"Sovellukset"  -tilaan pääsee painikkeella 22.

"Ajoneuvo" -tila



Käyttötila "Ajoneuvo"  , johon pääsee painiketta 23 painamalla, on tarkoitettu ajoneuvon laitteiston hallintaa varten. Ajoavustimet, kamera, My driving jne. ovat ohjattavissa tässä käyttötilassa, ja lisäksi voit säätää multimediajärjestelmään liittyviä asetuksia, kuten näyttöä, kieltä jne.

Huomautus: Varustetason mukaan vain käytettävissä olevat toiminnot, jotka voidaan valita, näkyvät aloitusnäytössä.

Ilmoituskeskus



Ilmoituskeskuksen **E**, johon pääsee käyttämällä painiketta 7 tai pyyhkäisemällä nopeasti multimedia näyttöä alueelta **A** näytön keskiosaa kohti, avulla voidaan käyttää ilmoituksia "Profiili" ja joitakin toimintoja. Poistu ilmoituskeskuksesta painamalla 7-painiketta tai pyyhkäisemällä nopeasti näytön alareunasta ylöspäin kohti näytön keskiosaa.

SÄÄTÖJEN ESITTELY

1

Näytön ohjaimet

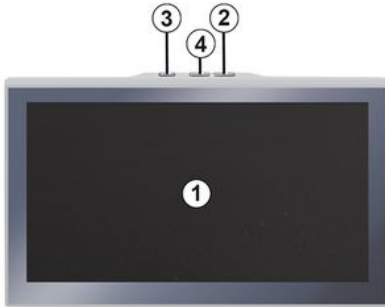

Ohjauspyörän alla oleva säädin

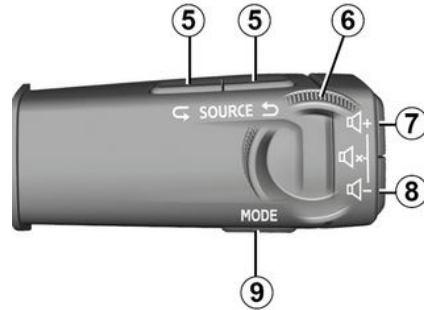

Ohjauspyörän alla oleva säädin



SÄÄTÖJEN ESITTELY

1

Toiminnot

	Toiminta
1	Multimedianaäyttö.
2	Äänenvoimakkuuden lisääminen.
3	Lyhyt painallus: "Radio/musiikki pois"/"Radio/musiikki päällä", "Näyttö valmiustilassa", "Näytön puhdistus", "Valmiustila". Pitkä painallus (noin viisi sekuntia): multimedijärjestelmän pakotettu sammutus.
4	Äänenvoimakkuuden vähentäminen.
5	Äänilähteen valinta.
6	Radioasemien, audiotiedostojen ja hakemistojen selaus (laitekohtainen).
7	Paina lyhyesti, kun haluat – kuuntelussa olevan lähteen äänenvoimakkuuden suurentaminen. Pitkä painallus (noin 5 sekuntia): – äänen pakotetun mykistyksen poistaminen käytöstä.
8	Paina lyhyesti, kun haluat – kuuntelussa olevan lähteen äänenvoimakkuuden vähentäminen. Pitkä painallus (noin 5 sekuntia): – äänen pakotettu mykistys.
7 + 8	Paina lyhyesti, kun haluat – radion äänen mykistys/palautus – ääniraidan keskeytys tai toisto. Pitkä painallus (noin 5 sekuntia): – äänen pakotetun mykistyksen käyttöönotto / käytöstä poisto.

SÄÄTÖJEN ESITTELY

1

	Toiminta
9	Radioasemien toistotilan muuttaminen ("Lista", "Suosikit").
10	Jos puhelinta ei ole liitetty multimediajärjestelmään: – käytä puhelimen laitepariksi liittämistoimintoa. Jos puhelin on liitetty multimediajärjestelmään: – puhelimen käyttötilan tila  ; – puheluun vastaaminen / puhelun lopettaminen.
11	Pitäminen alas painettuna: – puhelimen puheentunnistusjärjestelmän ottaminen käyttöön / poistaminen käytöstä (käytettävissä ainoastaan puhelimen ollessa liitettynä multimediajärjestelmään).

PALVELUJEN AKTIVOINTI

1



Voit mukauttaa profiiliasi määrittämällä seuraavat toiminnot:

- "My Dacia" -tili **3**;
- Lukitse profiili **4**

Huomautus: Voit keskeyttää määrittämisen painamalla **5** ja jatkaa sitä myöhemmin ilmoituskeskuksesta tai profiilistasi. Lisätietoja profiiliin määrittämisestä on kohdassa "Käyttäjäasetukset" → **78**.

« My Dacia » **3**

Multimediajärjestelmän avulla voit muodostaa yhteyden "My Dacia" -tiliisi, jotta voit hallita auton tiettyjä toimintoja ja käyttää näitä tietoja älypuhelimien kautta.

Aiheesta "My Dacia" on lisätietoja osassa "My Dacia" → **57**.

12 - Yleistä

Lukitse profiili **4**

Suosittellemme suojaamaan luottamukselliset tietosi, jotta voit taata niiden turvallisuuden ja yksityisyyden. Voit tehdä sen lukitsemalla profiilisi käyttöoikeudet multimediasysteemin kautta seuraavilla tavoilla:

- « Kuvio » ;
- « PIN-koodi » ;
- « Salasana » ;
- "Älä käytä profiiliin lukitusta".

Viimeistele määrittäminen noudattamalla multimediasysteemin näytöllä näkyviä ohjeita.



Profiilin lukitseminen on erittäin suositeltavaa, jotta voit turvata yksityisyytesi ja henkilötietojesi luottamuksellisuuden ja koskemattomuuden.

Tiedonkeruu



Kun palvelun aktivointipyynnösi on vahvistettu, voit edelleen aktivoida tiedonkeruun, poistaa sen käytöstä tai muokata tietojen jaon tasoa. Kun haluat valita henkilötietojesi käyttötason, avaa ilmoituskeskus, valitse käyttämäsi Profiili ja valitse sitten Tietosuojasetukset.

Valitse sitten jokin seuraavista tietojen jakotasoista:

- Hyväksy kaikki: sallit tietojesi jakamisen.
- Hylkää kaikki: kiellät tietojesi jakamisen.
- "Muokkaa": valtuuta tietojesi jakamisen tekemällä valintoja luettelosta.

PALVELUJEN AKTIVOINTI

Huomautus: Jos et halua jakaa tietojasi, hyväksymistä vaativat palvelut eivät välttämättä toimi (käytössä ovat silti vakiopalvelut, jotka liittyvät automaattiseen hätäpuhelun soittamiseen onnettomuuden sattuessa).

Tietojen keräämisen väliaikainen keskeyttäminen

Auton tietojen keruu voidaan tilapäisesti keskeyttää.

Voit keskeyttää tiedonkeruun tai muokata sen asetuksia milloin tahansa valitsemalla ilmoituskeskuksessa käyttämäsi Profiili ja painamalla sitten Vain tietojen jakaminen. Valitse Hylkää kaikki, jos haluat keskeyttää tietyn tiedon keräämisen. Jos haluat keskeyttää vain joidenkin tietojen keruun, valitse Muokkaa ja sitten kaikki keskeytettävät tiedonkeruut.

Jos kieltäydyt tietojen jakamisesta, hyväksymistä vaativat palvelut eivät välttämättä toimi (käytössä ovat silti vakiopalvelut, jotka liittyvät automaattiseen hätäpuhelun soittamiseen onnettomuuden sattuessa).



Valmistaja noudattaa kaikkia tarvittavia varotoimia varmistaakseen, että henkilötietojesi käsittely on täysin turvallista.

Tietojen suojele

Merkkimme edustaja käsittelee autotasi kerättyjä tietoja, ja ne voidaan välittää tytäryhtiöillemme, jakeluverkostomme jäsenille ja kumppaneillemme kerättävien tietojen käyttötarkoituksen mukaan. Myös kolmannet osapuolet voivat kerätä tietoja. Näissä tapauksissa valtuutetut jakelijat ja muuta merkin edustajakonsernin entiteetit soveltavat näiden tahojen henkilötietojen suojaussääntöjä. Merkin edustajan tiedot ovat saatavilla valmistajan verkkosivuilla ja auton käyttöoppaan viimeisellä sivulla.

Henkilötietojasi käsitellään seuraaviin tarkoituksiin:

- auton etähallinnan käyttäminen, auton automaattinen päivittäminen ja auton viihdepalvelujen käyttäminen
- auton huoltojen järjestäminen
- ajopalvelujen antaminen;
- ajokokemuksen parantaminen, erilaisten liikkuvuusmenetelmien tuottaminen ja tuotteiden ja palvelun kehittämisen

– lakisääteisten velvollisuuksiemme täyttäminen.

Sinulla on sovellettavien henkilötietosuojalakiin mukaisesti oikeus pyytää seuraavia:

- tietojen saaminen sinua koskevien henkilötietojen sisällöstä sekä käyttö-tarkoituksesta ja tietojen tarkistus
- virheellisten henkilötietojen oikaiseminen
- sinua koskevien henkilötietojen poisto
- jäljennös käsiteltävistä henkilötiedoista
- sinua koskevien henkilötietojen käsittelyn vastustaminen
- henkilötietojen käyttöä koskevan suostumuksen peruuttaminen.

Auton multimediana käytössä voit:

- kieltäytyä antamasta suostumusta henkilötietojen käyttöön (mukaan lukien sijainti)
- peruuttaa suostumuksesi milloin tahansa.

Jos päätät keskeyttää henkilötietojesi siirtämisen, jotkin valmistajan toimittamat auton toiminnot ja/tai palvelut lopetetaan, koska ne edellyttävät suostumustasi.

Riippumatta siitä, päätätkö keskeyttää henkilötietojen siirtämisen, auton käyttötiedot välitetään valmistajalle ja

PALVELUJEN AKTIVOINTI

1

asianomaisille yhteistyökumppaneille/tytäryhtiöille seuraaviin tarkoituksiin:

- auton toimintojen ja huollon toimivuuden varmistaminen
- auton käyttöajan pidennys.

Näitä tietoja ei käytetä kaupallisiin palveluihin, vaan valmistajan autojen jatkuvaan kehittämiseen ja niiden päivittäistä käyttöä haittaavien mahdollisten ongelmien ehkäisemiseen.

Lisätietoja saat valmistajan verkkosivustolla olevasta tietosuojaselosteesta, jonka osoite on saatavana auton käyttöoppaassa.

Palvelujen päättyminen

Palvelut aktivoidaan rajoitetuksi ajaksi. Kun tämä aika on kulunut, palvelut lakkaavat toimimasta. Jos haluat aktivoida palvelut uudelleen, katso lisätietoja kohdasta "Palvelun uusiminen" → 58.



Valmistaja pyrkii toteuttamaan kaikki tarpeelliset riskeihin suhteutetut varoitukset kaikkien sovellettavien sääntöjen mukaisesti.

KÄYTTÖPERIAATTEET

Multimediapaneeli



Säädä näitä asetuksia auton ollessa paikallaan. Niiden säätäminen ajon aikana voi aiheuttaa vaaratilanteen.



Joitakin asetuksia on muokattava moottorin käydessä, jotta multimediajärjestelmä voi tallentaa ne.

Valikossa liikkuminen



Multimediajärjestelmän näytöstä voidaan käyttää järjestelmän toimintoja. Valitse jokin valikoista koskettamalla multimedianayttöä.

Kosketuskäyttö



- Lyhyt painallus: kosketa valitsemaasi osaa näytöstä sormella ja ota sitten sormesi pois näytöltä.
- Paina painiketta pitkään: kosketa jotakin näytön osaa vähintään 1,5 sekuntia.
- Lähennys/loitonnuks: tuo kaksi sormeä yhteen tai liu'uta niitä toisistaan irti näytöllä.

KÄYTTÖPERIAATTEET

1



- Pyyhkäisy: nopea liu'utus sormella
 - vaakasuunnassa vasemmalta oikealle tai oikealta vasemmalle
- tai
 - pystysuunnassa alhaalta ylös tai ylhäältä alas.

"Tila"-palkin esittely

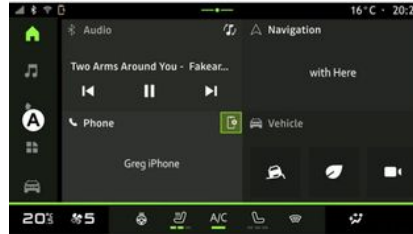

Multimedijärjestelmässä on Tila-palkki **A**. Järjestelmässä on viisi käyttötilaa, joihin pääsee milloin tahansa multimedianaäytöltä:

- Aloitussivu: näyttää neljä räätälöitävää widgetiä eli pienoisohjelmia.
- "Audio": radion ja audiotiedostojen toiston käyttö.
- "Puhelin"/"Replikointi":
 - puhelinten yhdistäminen järjestelmän laitepariksi ja pääsy puheluihin, puhelinluetteloon ja muihin multimedijärjestelmään yhdistetyssä puhelimessa käytettävissä oleviin toimintoihin
 - älypuhelimien replikointi.

- "Sovellukset": sovellusten käyttäminen.
- Ajoneuvo: mahdollistaa joidenkin auton varusteiden hallinnan (esim. ajoavustimet, moninäköyökkäamera ja My driving) ja multimedijärjestelmän eri parametrien säätämisen (esim. näyttö ja kieli).

Tila-sivujen esittely

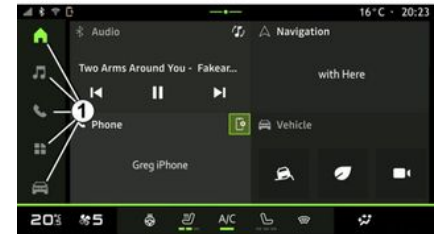

Voit siirtyä suoraan käyttötilasta toiseen painamalla yhtä käyttötilapainikkeista **1**.

Aloitussivu sisältää widgeteja, joiden avulla on mahdollista käyttää eri toimintoja, kuten rengaspaineen säätöä, radiota jne.

Näiden widgetien avulla pääset siirtämään suoraan toiminnon päänäyttöön

KÄYTTÖPERIAATTEET

tai tietyissä tapauksissa voit ohjata niitä suoraan jonkin päänäytön kautta (esim. radiokanavan vaihto).

Katso aloitusnäytön kuvaus osiosta "Yleinen kuvaus" → 5.

Huomautus: Voit muokata aloitusnivun rakennetta. Katso lisätietoja luvusta "Widgetien lisääminen ja hallinta" → 20.

Ilmoituskeskus



Aukeaa painikkeella **2** tai pyyhkäisemällä nopeasti multimedianäytön aluetta **B** näytön keskustaan päin. Ilmoituskeskuksessa voi tarkastella aiempia ilmoituksia, esimerkiksi:

- SMS ;
- « Rengaspaine » ;

- saatavilla olevat päivitykset;
- ...



Valitse tarkasteltava ilmoitus.

Poista ilmoitus pyyhkäisemällä näyttöä nopeasti.

Voit poistaa kaikki ilmoitukset painamalla painiketta **3**.

Voit myös luoda ja määrittää käyttäjäprofiilisi. Lisätietoja on kohdassa "Käyttäjääsetukset" → 78.

Lisätietoja ilmoituksista on kohdassa "Ilmoitukset" → 88.

Toiminnot, jotka eivät ole käytössä

Ajon aikana tietyt toiminnot, kuten opetusohjelmat ja jotkin asetukset, on

poistettu käytöstä maakohtaisen tielikennelain perusteella.

Jos haluat käyttää estettyjä toimintoja, pysäytä ajoneuvo.

Huomautus: Joissain maissa tieliikennelaki määrää, että seisontajarru on kiivistettävä ennen tiettyjen sovellusten käyttöä. Saat lisätietoja ottamalla yhteyttä valtuutettuun jälleenmyyntiliikkeen.

PUHDISTUS

1

Puhdistussuositukset



Älä kaada tai suihkuta puhdistusainetta näyttölle.

Älä käytä kemiallisia puhdistusaineita tai kotitaloustuotteita. Laite ei saa joutua kosketuksiin nesteiden kanssa eikä sitä saa altistaa kosteudelle. Jos niinkäy, pinnat tai sähkökomponentit voivat vaurioitua.



Älä käytä puhdistusaineita, joissa on alkoholia, äläkä ruiskuta pinnalle nesteitä.

Käytä kosketusnäytön puhdistamiseen vain puhdasta, nukkaamatonta, pehmeää ja kuivaa mikrokuituliinaa, jotta heijastumia estävät materiaalit eivät vahingoitu.

Älä paina multimedianayttöä liian kovaa äläkä käytä puhdistusvälineitä, jotka voivat naarmuttaa näytön pintaa (esim. harjaa, karheaa liinaa jne.).

Näytön puhdistus-tila

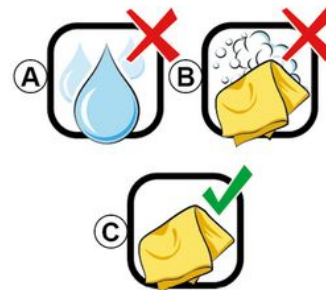

Jos haluat puhdistaa multimediajärjestelmän näytön mikrokuituliinalla, poista kosketusnäyttö ensin käytöstä painamalla lyhyesti multimedianaitytön näppäintä **1** ja paina sitten "Näytön puhdistus" **2**.

Poistu Näytön puhdistus-tilasta painamalla multimedianaityttöä kahdesti.

Noudata seuraavia puhdistussuosituksia:

A. : Älä käytä alkoholipohjaisia nesteitä, äläkä levitä tai suihkuta nesteitä.

B. : Älä puhdisti saippuavedellä ja hieman kostutetulla mikrokuituliinalla.

C. : Kuivapuhdistus mikrokuituliinalla.

KÄYNNISTYS, PYSÄYTYS

Toiminnon käyttöönotto



Multimediajärjestelmä käynnistyy:

- ovet avataan.
- painamalla multimedianäytön kytkintä **1**.

Pysäytys



Multimediajärjestelmän voi kytkeä pois päältä:

- painamalla nopeasti multimedianäytön kohtaa **1** ja painamalla sitten "Valmiustila"
- kun auton ovet lukitaan.

Miniminäyttö

Tässä vaihtoehdossa näytössä näkyy vain ulkolämpötila, kellonaika ja matkustamon lämpötilan säätöpalkki.

Valitse tämä näyttötila painamalla lyhyesti multimediapaneelin valitsinta **1** ja painamalla sitten toimintoa Näyttö valmiustilassa.

Muut toiminnot saa näkyviin painamalla lyhyesti valitsinta **1**:

- « Radio/musiikki pois »/« Radio/musiikki päällä » ;
- « Näytön puhdistus ».

Uudelleenkäynnistys

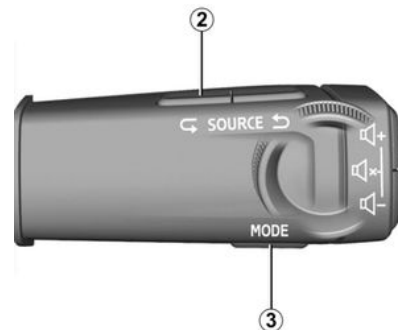

Multimediajärjestelmä voidaan käynnistää uudelleen painamalla pitkään (pitämällä painettuna, kunnes järjestelmä käynnistyy uudelleen):

- multimedianäytön kytkintä **1** tai
- "Mode"-painiketta **3** ja ohjauspyörän sivussa vasemmalla olevan vivun "Source"-painiketta **2**.

WIDGETIEN LISÄÄMINEN JA HALLINTA

1

Esittely



Turvallisuussyistä tee säädöt auton ollessa pysähtyneenä.



Widgetin määrittäminen on linkitetty profiiliin. Jos profiili muuttuu, myös widgettien näyttö muuttuu.

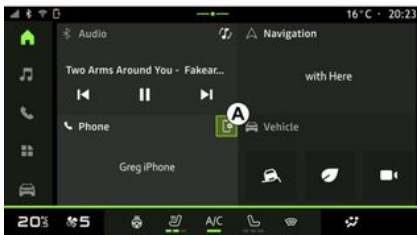

Järjestelmässä on räätälöitävä aloitus-sivu. Sen alueella **A** on widgettejä, joiden avulla saadaan käyttöön tietoja ja

toimintoja, kuten My driving, radio, ren-gaspaineen säätö jne.

Valitsemalla jonkun widgeteistä voit hallita toimintoa suoraan päänäytön kautta (vaihtaa radioasemaa, käyttää puhelinta jne.).

Widgettien mukauttaminen

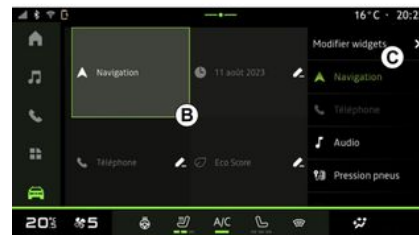
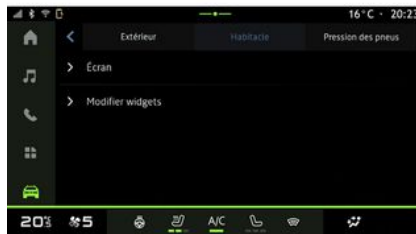

Valitse sitten haluamasi kohta alueella **B** koskettamalla näyttöä ja valitse sitten luettelosta **C** widget, jonka haluat näyttää.

Voit räätälöidä widgettejä valitsemalla

Ajoneuvo -tilasta  Ajoneuvo -valikon, Ohjaamo ja sitten Muokkaa pienoissovelluksia.

Widgettien mukauttamisasetuksiin pääsee myös Aloitusnäyttö-tilasta

 painamalla pitkään widgettiä, jota halutaan mukauttaa.

PUHEENTUNNISTUKSEN KÄYTTÖ

Esittely



Kun käytät replikoidun älypuhelimien puheentunnistusta, käytät puhelimen internetiyhteyttä, jota koskevat matkapuhelinoperaattorin maksut ja rajoitukset.

Kun älypuhelin on yhdistetty multimediajärjestelmään Bluetooth®-yhteydellä tai älypuhelimien replikoinnilla, voit käyttää joitakin puheentunnistustoimintoja, joiden avulla voit käyttää toimialueita ja sovelluksia, jotka ovat käytettävissä älypuhelimessa. Samalla voit pitää kätesi ohjauspyörällä.

Lisätietoja älypuhelimien replikoinnista on kohdassa "Android Auto™", "CarPlay™" → 50.

Huomautus: kun haluat käyttää älypuhelimesi puheentunnistusjärjestelmää multimediajärjestelmän kanssa, varmista, että:

- älypuhelimesi puheentunnistustoiminto on yhteensopiva multimediajärjestelmän kanssa;
- olet verkon peittoalueella.

Älypuhelimien puheentunnistusjärjestelmällä ohjattavat päätoiminnot

Puheentunnistuksen käyttämät toiminnot riippuvat älypuhelimesta ja sovelluksista.

Puheentunnistuksen avulla voidaan käyttää seuraavia älypuhelinsovelluksia ja toimialueita:

- Puhelin
- Navigointi
- Musiikki
- ...

Aktivointi

Voit aktivoida puheentunnistuksen:

- toiminnolla Bluetooth® (rajoitettu toiminnallisuus);
- tai

- replikoinnilla "Replikointi"-tilasta



Huomautus: kun aktivoit puheentunnistuksen, odota aina äänimerkkiä ennen puhumista ja tee vasta sitten kommentsi.

Esimerkki äänikomennosta:

- liittyen puhelimeen:
 - "Soita José"
 - "Soita toimistoon"
 - ...
- liittyen navigointiin:

- "Siirry kohteeseen Champs-Élysées paikassa Paris "
- "Aja kotiin",
- ...

Puheentunnistuksen aktiivointi käyttämällä toimintoa Bluetooth®

Yhdistä älypuhelin multimediajärjestelmään käyttämällä Bluetooth®-yhteyttä.

Saat lisätietoja osiosta "Puhelimen pariliitoksen muodostaminen ja yhdistäminen" → 36.

Voit ottaa Bluetooth®-puheentunnistuksen käyttöön lausumalla älypuhelimesi mikrofonin puhekomennon "Hei Google" tai "Hei Siri".

Huomautus:

- Kun Bluetooth® on kytketty, ohjauspyörän säädin ei toimi.
- Bluetooth®-toiminnon ominaisuudet voivat vaihdella älypuhelimien asetus- ja teknisten ominaisuuksien mukaan.

PUHEENTUNNISTUKSEN KÄYTTÖ

1 Puheentunnistuksen aktiivointi replikoinnin aikana



Liitä älypuhelin multimediajärjestelmään käyttämällä älypuhelimien replikointia.

Lisätietoja on kohdassa "Puhelimen liittäminen, liittäminen poistaminen" → 38 ja "Android Auto™, CarPlay™" → 50.

Voit käyttää älypuhelimien puheentunnistusta painamalla:

– painamalla lyhyesti autosi ohjauspyörän säätimen puheentunnistuspainiketta 1;

tai

– painamalla puheentunnistuspainiketta 2 "Replikointi"-tilasta



; tai

tai

– sanomalla äänikomennon:

– Sano "Hey Google", kun olet "Android Auto™"-replikoinnissa



tai

– Sano "Siri", kun olet "CarPlay™"-replikoinnissa



NAVIGOINTI

Esittely

Navigointia käytetään seuraavasti:

- navigointisovellus **1**;
- replikoinnilla   **2**.

Navigointisovellus

(varustetason mukaan)



Navigointisovellus on saatavana seuraavasti:

- navigointiwidget **A** "Aloitush näyttö"-tilassa  kohdassa **1**;

Huomautus: voit vaihtaa navigointisovelluksen ja älypuhelimien navigoinnin replikoinnin välillä navigointiwidgetistä.

- Sovellukset-tila  , kohdassa **3**.

Navigointisovellus on yhdistetty navigointiominaisuus, joka sisältyy kahdeksan vuoden datasopimukseen ja joka on valmiiksi asennettu multimediajärjestelmään.

Se sisältää ajan tasalla olevan yhdistetyn navigoinnin, joten voit hyödyntää seuraavia ominaisuuksia:

- karttojen päivitys
- reaaliaikaiset liikennetiedot;
- ääniopastus
- kiinnostavat kohteet
- nopeusrajoitusten näyttö
- rakennukset 3D-näkymässä;
- risteysten yksityiskohtaiset näkymät
- lisätarkkaavaisuutta edellyttävät alueet;
- kohdehistoria ja pikavalinnat "Koti"- ja "Työ"-osoitteista;
- ...

Huomautus: navigointisovellusta kehitetään jatkuvasti. Sen voi päivittää ja ladata "Sovelluksista" "Sovellukset" -tilassa  .

NAVIGOINTI

Navigointi replikoidusta älypuhelimesta

2

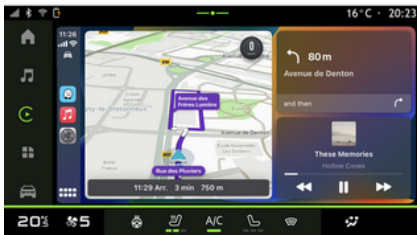

Navigointinäyttö kojetaulussa (varustetason mukaan)

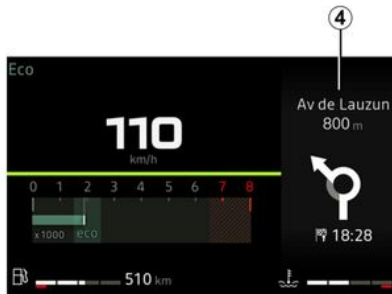

Navigointi näkyy mittaristossa **4** vain älypuhelimien navigointireplikoinnin kautta.

Lisätietoja mittariston kojetaulun näytöstä on auton käyttöoppaassa.

Voit käyttää älypuhelimien navigoinnin

replikointia Android Auto™  - tai

CarPlay™ -sovelluksesta  Sovel-

lukset -tilassa  .

Replikointia käyttävä navigointi edellyttää, että smartphone on yhdistetty multimediasysteemiin.

Saat lisätietoja osiosta "Android Auto™, CarPlay™" ➔ **50**.

Voit myös käyttää älypuhelimien navigointireplikaatiota navigointiwidgetistä

A Aloitusnäyttö-tilassa  kohdassa **2**.



KUUNTELULÄHTEET

Esittely

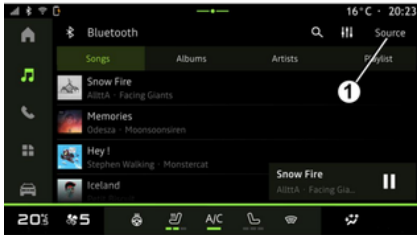

"Audio" -tilasta  voit valita kuunneltavan äänilähteen painamalla "Lähteet" **1**.

Voit vaihtaa äänilähteen myös ohjauspylvään säätimellä. Lisätietoja on osassa "Säätöjen esittely" ➔ **8**.

Kuuntelulähteet voivat vaihdella varustetason mukaan.

Kuuntelulähteet-näyttö



2. Android Auto™-lähde.
3. CarPlay™-lähde.
4. Bluetooth®-kuuntelulähde.
5. Sovellus-lähde.
6. Poistu Kuuntelulähteet-näytöstä.
7. Radio-lähde.
8. USB-lähde (USB-portti).

« Android Auto™ »

Käytä tätä lähdetä musiikin kuuntelemiseen älypuhelimien replikoinnin kautta, jos Android Auto™ -sovellus on asennettu. Lisätietoja on kohdissa Android Auto™, CarPlay™ ➔ **50** ja Musiikki ➔ **31**.

« CarPlay™ »

Käytä tätä lähdetä musiikin kuuntelemiseen älypuhelimien replikoinnin kautta, jos CarPlay™ -palvelu on varustetasona. Lisätietoja löytyy "Android Auto™, CarPlay™" -osasta ➔ **50**.

Bluetooth®-audio

Tätä lähdetä voi käyttää musiikin kuunteluun älypuhelimesta Bluetooth®-yhteyden välityksellä. Lisätietoja on kohdissa Musiikki ➔ **31** ja Puhelimen liittäminen, liittäminen poistaminen ➔ **38**.

Sovellus

Käytä tätä lähdetä musiikin kuunteluun musiikin suoratoistosovellusten kautta ja "Sovellukset"-sovelluksen kautta ladattujen äänisovellusten käyttämiseen. Saat lisätietoja osioista "Musiikki" ➔ **31** ja "Sovellusten hallinta" ➔ **54**.

« Radio »

Tätä lähdetä voi käyttää radion kuunteluun. Katso lisätietoja kohdasta "Radion kuunteleminen" ➔ **27**.

KUUNTELULÄHTEET

USB (USB-portti)

Käytä tätä lähdettä USB-muistitikulla olevan musiikin kuunteluun. Lisätietoja on kohdassa Musiikki ➔ 31.

Huomautus:

- Järjestelmä ei ehkä tunnista joitakin tiedostomuotoja.
- – USB-muisti on alustettava FAT32- tai NTFS-muotoiseksi, ja sen vähimmäiskapasiteetin on oltava 8 GB ja enimmäiskapasiteetin 64 GB.

3

RADION KUUNTELEMINEN

Esittely



Säädä näitä asetuksia auton ollessa paikallaan. Niiden säätäminen ajon aikana voi aiheuttaa vaaratilanteen.



Voit ohjauspyörän vivun kytkimellä valita tallennetun aseman ja selata radioasemia luettelon mukaan, valitusta tilasta riippuen. Lisätietoja ohjauspylvään säätimistä on "Säätimien esittely" -osassa ➔ 8.

Valitse äänilähteeksi "Radio" painamalla "Audio"-tilassa  painiketta 3.

"Radio" on valittavissa lähteeksi myös

"Sovellukset" -tilasta .

Ohjauspylvään säätimellä voit valita kuunneltavan äänilähteen, selata asemia ja vaihtaa radioaseman hakutapaa (Luettelo, Suosikit). Lisätietoja on Säätöjen esittely -luvussa. ➔ 8.

"Radio"-näyttö



- A.** Tilan Lista välilehti.
- B.** Tilan Suosikit välilehti.
- C.** Kuuluvien radioasemien luettelo.
- D.** Kuunneltavan radioaseman toistoa-alue ja pääsy koko näytön tilaan. Kun painat tätä aluetta, toistettavan kappa-teen nimi näkyy koko näytössä.



1. Siirry Audio -tilaan .
2. Siirry Sovellukset -tilaan .
3. Ota äänilähde Lähteet käyttöön.
4. Ota Ääniasetukset käyttöön.
5. Ota Radioasetukset käyttöön.
6. Parhaillaan kuunneltava radioasema.
7. Tallenna asema: Suosikit.
8. Sammuta radio / lopeta nykyisen aseman kuuntelu.
9. Parhaillaan kuunneltavan radioaseman nimi. Tekstietodot (esittäjä, kappale jne.)
10. Tyyppi, jota kuunneltava Lähteet edustaa.

RADION KUUNTELEMINEN

Huomautus: osa tiedoista on käytettävissä vain joillakin radioasemilla.

Koko näytön näyttö *E*

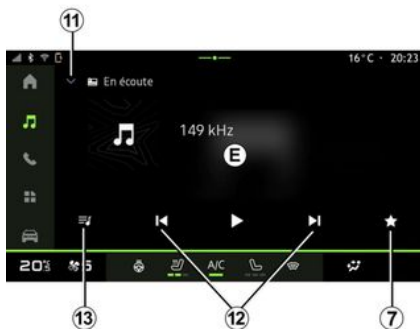

Painamalla tätä aluetta voit näyttää parhaillaan kuunneltavan radion koko näytön tilassa kentässä *D*.

Pienennä koko näytön tila *E* painamalla *11*.

Kun auto on paikallaan, voit aktivoida Näyttökuvan automaattisen vierityksen painamalla parhaillaan kuunneltavan radioaseman logoa, jos nykyinen asema DAB sallii sen.

Taajuusalueen valitseminen

Aseta seuraavat taajuusalueet painamalla painiketta *5*.

- « FM » :
- « Vaihtoehtoinen taajuus (AF) » ;
- « Alue ».
- DAB" (maanpäällinen digitaalinen radio):
- « Vaihda (DAB ↔ FM) » ;
- "Kuvien automaattinen vieritys".

Radio-ohjelma

Näet yksityiskohtaisen näkymän parhaillaan toistettavista ohjelmista ja seuraavan 24 tunnin aikana toistettavista ohjelmista, jos kuunneltava asema tukee tällaista toimintaa.

Avaa ohjelmaluettelo painamalla painiketta *13*.

Huomautus: tämä toiminto on käytettävissä vain, jos asema on saatavilla DAB-versiossa.

Asemahaku

Voit hakea nykyisen taajuusalueen radioasemia aakkosjärjestyksessä olevasta luettelosta. Voit siirtyä edelliseen tai seuraavaan asemaan painikkeilla *12*.

Kohdassa Suosikit näytettävien asemien lisääminen/poistaminen

Jos haluat, että nykyinen asema lisätään luetteloon Suosikit tai poistetaan

siitä, paina koko näytön tilassa tai tilassa Lista painiketta *7*.

Lista-tila *A*

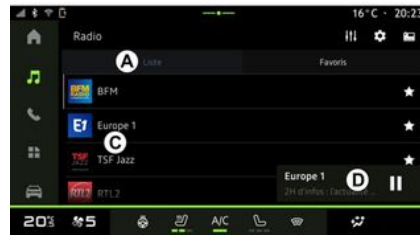

Tässä tilassa voit hakea ja tarkastella multimediajärjestelmän vastaanottamia asemia aakkosjärjestyksessä.

Voit tarkastella kaikkia asemia pyyhkäisemällä luetteloa *C* nopeasti.

Valitse kuunneltava radioasema luettelosta.

Parhaillaan kuunneltava radioasema näkyy minisoittimessa *D*. Näytä kuunneltava radioasema koko näytössä painamalla tätä aluetta.

Jos RDS ei ole FM-taajuusalueen radioasemien tukema tai jos auto on alueella, jolla on huono radiovastaanotto,

RADION KUUNTELEMINEN

aseman nimi ja logo eivät näy näytöllä, vaan ainoastaan taajuus.

Huomautus: osa tiedoista on käytettävissä vain joillakin radioasemilla.

Suosikit-tila *B*



Tässä toimintatilassa voit käyttää aiemmin tallennettuja radiokanavia.

Valitse kuunneltava radioasema luettelosta.

Parhailtaan kuunneltava radioasema näkyy minisoittimessa *D*.

"Radioasetukset"-valikko *5*



Valikossa Radioasetukset *5* voit käyttää seuraavia radioasema-asetuksia:

- "TA/I-Traffic (varustelun mukaan);
- « FM » ;
- "DAB" (varustelun ja maan mukaan);
- "i-Tiedote" (varustelun ja maan mukaan).

TA/I-Traffic (liikennetiedotteet)

(varustetason mukaan)

Kun tämä toiminto on aktivoitu, audiojärjestelmäsi ottaa liikennetietojen vastaanoton käyttöön (maakohtaisesti), jos tiedot välitetään tietyiltä FM- ja DAB -radioasemilta.

Sinun on sitten valittava liikennetietoja lähettävän aseman taajuus. Jos kuun-

telet toista lähdetä (USB, Bluetooth®), sen toisto keskeytyy automaattisesti aina kun liikennetietoja vastaanotetaan.

« FM »

Asetuksissa voit ottaa käyttöön tai poistaa käytöstä seuraavat elementit:

- « Vaihtoehtoinen taajuus (AF) » ;
- « Alue ».

« Vaihtoehtoinen taajuus (AF) »

FM-radioaseman taajuus voi muuttua maantieteellisen alueen myötä.

Aktivoimalla Vaihtoehtoinen taajuus (AF)-toiminnon voit kuunnella koko matkan ajan samaa radioasemaa, vaikka sen taajuus vaihtelisi eri alueilla.

Äänentoistojärjestelmä seuraa taajuusmuutoksia automaattisesti ilman keskeytyksiä.

Huom. Kaikki radioasemat eivät tarjoa tätä toimintoa.

Huonot vastaanotto-olosuhteet voivat joskus saada aikaan taajuuden satunnaisen ja epämiellyttävän muutoksen. Kytke silloin automaattinen taajuudenvaihto pois päältä.

« Alue »

Kun Alue -tila on käytössä ja signaalitaso heikkenee, radio siirtyy uudelle

RADION KUUNTELEMINEN

taajuudelle, joka lähettää samaa ohjelmaa kuin aiemmin kuunneltu asema.

Huomautus:

– Joskus saman alueen asemat lähettävät eri ohjelmaa tai käyttävät eri nimeä.

– Jotkut radioasemat lähettävät ohjelmaa alueellisilla taajuuksilla. Tällöin:

– järjestelmä toimii seuraavasti, kun Alue on käytössä: järjestelmä ei siirry uuden alueen lähettimeen vaan vaihtaa normaalisti alkuperäisen alueen lähettimien välillä.

– järjestelmä toimii seuraavasti, kun Alue on pois käytöstä: järjestelmä vaihtaa uuden alueen lähettimeen, vaikka se lähettäisi toista ohjelmaa.

« DAB »

(varustetason ja maan mukaan)

Asetuksissa voit ottaa käyttöön tai poistaa käytöstä seuraavat elementit:

- « Vaihda (DAB ↔ FM) » ;
- "Kuvien automaattinen vieritys" (varustetason mukaan).

« Vaihda (DAB ↔ FM) »

Kun tämä toiminto on aktivoitu ja jos tällä hetkellä toistettava DAB-asema kuuluu heikosti, radiojärjestelmä vaihtaa automaattisesti vastaavan FM-radioaseman kuunteluun (jos saatavilla).

Äänentoistojärjestelmä palaa automaattisesti samaan digitaalisen DAB-aseman kuunteluun, kun vastaanotto on käytettävissä.

Huomautus: tämä toiminto on käytettävissä vain, jos asemasta on sekä FM- että DAB-versio.

"Kuvien automaattinen vieritys"

Kun tämä ominaisuus on käytössä ja käytössä olevan aseman DAB sallien, koko näytön näyttötilassa näytöllä näkyy liikkuva kuvaesitys.

Huomautus: Tämä toiminto on käytettävissä vain paikallaan olevassa autossa painamalla toistettavan radion logoa.

« i-Tiedote »

(varustetason ja maan mukaan)

Kun tämä toiminto on aktivoitu, voit kuunnella automaattisesti uutisia heti, kun lähetys alkaa tietyiltä "DAB"-asemilta.

Jos alat toiminnon kytkemisen jälkeen kuunnella muita lähteitä, valitun ohjelmatyyppin lähetys keskeyttää toisten lähteiden kuuntelun.

Asetuksissa voit ottaa käyttöön / poistaa käytöstä ilmoitukset seuraavista aiheista:

- « Hätä » ;
- « Varoitus » ;

- « Sää » ;
- « Uutiset » ;
- « Tapahtuma » ;
- « Urheilu » ;
- « Sekalaiset » .

« Ääniasetukset » 4

Kuvakkeella **4** voit säätää ääniasetuksia.

Lisätietoja käytettävissä olevista asetuksista on kohdassa "Ääniasetukset" → **34**.

MUSIIKKI

Esittely



Turvallisuussyistä tee säädöt auton ollessa pysähtyneenä.



Voit vaihtaa audiolähteen ohjauspylvään säätimen painikkeella.

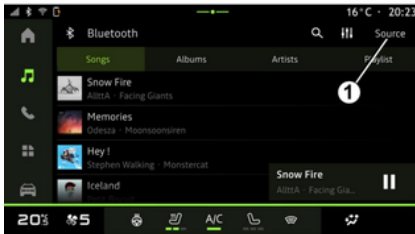

Valitse musiikin kuuntelulähde painamalla "Audio"  -tilassa "Lähteet" **1**.

Ohjauspylvään säätimellä voit valita kuunneltavan äänilähteen ja selata musiikkikappaleita ja -kansioita. Lisätietoja on Säätöjen esittely -luvussa. ➔ **8**.

Kuuntelulähteet voivat vaihdella varustetason mukaan. Vain käytettävissä olevat lähteet näkyvät ja voidaan valita multimedianäytössä.

Huomautus:

- näyttö ja säätimet voivat muuttua käytettävän äänen suoratoistosovelluksen mukaan,
- Järjestelmä ei ehkä tunnista joitakin tiedostomuotoja.
- USB-muisti on alustettava FAT32- tai NTFS-muotoiseksi, ja sen vähimmäiskapasiteetin on oltava 8 GB ja enimmäiskapasiteetin 64 GB.

"Lähteet"-valikko **1**

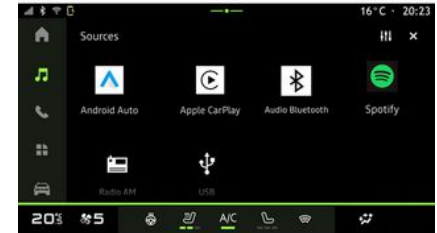

Valikosta Lähteet **1** käsin voit valita eri kuuntelulähteiden kautta kuunneltavissa olevaa musiikkia.

Valitse multimediajärjestelmään liitetty kuuntelulähde seuraavasta luettelosta:

- « Radio » ;
- "USB" (USB-portti);
- "Bluetooth® audio"
- « Podcasts » ;
- « CarPlay™ » ;
- « Android Auto™ » ;
- suoratoistosovellus
- ...

Kuuntelulähteet voivat vaihdella varustetason mukaan.

Huomautus: Muita medialähteitä voi asentaa Sovellukset-kohdasta. Ne tu-

MUSIIKKI

levat näkyviin käytettävissä olevien lähteiden luetteloon. Lisätietoja sovellusten asentamisesta on osassa "Sovellusten hallinta" → 54.

Toistotila

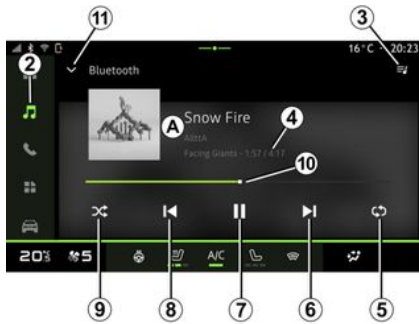

A. Tietoja tällä hetkellä soitettavasta ääniraidasta (kappaleen nimi, esittäjän nimi, albumin nimi ja kannen kuva, jos kuuntelulähde lähettää nämä tiedot).

2. Siirry "Audio"-tilaan .

3. Siirry nykyiseen soittolistaan.

4. Parhaillaan toistettavan ääniraidan pituus ja kesto.

5. Ota käyttöön / poista käytöstä ääniraidan toisto kerran tai jatkuva toisto.

6. Toista seuraava kappale.

32 - Audio/multimedia

7. Keskeytä / jatka ääniraitaa.

8. Lyhyt painallus: palaa nykyisen ääniraidan alkuun.

Lyhyt painallus uudelleen (3 sekunnin kuluessa ensimmäisestä painalluksesta): edellisen ääniraidan toisto.

9. Kaikkien ääniraitojen satunnaistuksen käyttöönotto/käytöstäpoisto.

10. Tällä hetkellä toistettava ääniraidan etenemispalkki.

11. Paluu luettelotilaan minisoittimella.

Huomautus:

– voit valita musiikin toistettavaksi koko näytön **A** tilassa tai minisoittimessa **B**

– puhelimesta ja suoratoistomusiikkisovelluksesta riippuen tietyt toiminnot eivät ole välttämättä käytettävissä.

Bluetooth®, USB ja suoratoistosovellus



Bluetooth®, USB ja musiikin suoratoistosovellus tukevat soittolistojen luokkia:

- « Esittäjät » ;
- « Albumit » ;
- « Kappaleet » ;
- « Playlists » ;
- ...

Toistettava kappale näkyy minisoittimessa **B**. Kun painat tätä aluetta, toistettavan kappaleen nimi näkyy toistotilassa **A**.

"Etsi"

(Sen mukaan, mitä tyyppiä Lähteet on)

MUSIIKKI



"Audiojärjestelmän asetukset" 13

Kuvakkeella **13** voit säätää ääniasetuksia.

Lisätietoja käytettävissä olevista asetuksista on kohdassa "Ääniasetukset" → **34**.

Kun painat hakukuvaketta **12** (käytettävissä sen mukaan, mitä "Lähteet"-

tyyppiä on "Audio"-tilassa ) , voit hakea seuraavia:

- kappaleen nimi
- albumi
- tekijä
- soittolista
- ...

Kirjoita nimi näppäimistön avulla.

Kun kirjoitat ensimmäiset kirjaimet, multimediajärjestelmä ehdottaa vastaavia nimiä.

Valitse nimi ehdotusluettelosta.

AUDIOJÄRJESTELMÄN ASETUKSET

Esittely



Turvallisuussyistä tee säädöt auton ollessa pysähtyneenä.

3



Välilehdeltä **A** voit valita jonkin seuraavista esisäädetyistä ääniympäristöjen tilavaikutelmista:

- « Pure » ;
- « Acoustic » ;
- « Bass » ;
- « Talk ».

Huomautus: musiikin käytettävyys riippuu varustetasosta.

« Ääni »

(varustetason mukaan)

Välilehdellä **B** voit säätää seuraavia ääniasetuksia:

- « Balanssi / faaderi » ;
- « Äänen ohjaus » ;
- « Ääni / nopeus » ;
- « Palauta äänenvoimakkuus ».

Kuvakkeella **1** voit säätää seuraavia ääniasetuksia:

- « Tunnelma » ;
- « Ääni ».

« Tunnelma »

(varustetason mukaan)

AUDIOJÄRJESTELMÄN ASETUKSET

« Balanssi / faaderi »



- « Basso » ;
- « Keskisuuri » ;
- « Diskantti » ;
- ...

« Ääni / nopeus »

Toiminnon avulla äänenvoimakkuus säätyy automaattisesti ajonopeuden mukaan. Paina Ääni / nopeus ja säädä sitten herkkyyttä tai poista toiminto käytöstä painamalla suoraan äänentaspalkkia Ääni / nopeus.

Tällä toiminnolla voidaan säätää äänen jakautumista. Painamalla Keskitetty tai Etu voit optimoida äänen jakautumisen auton kaikkien matkustajien kesken tai huolehtia takamatkustajien matkustusmukavuudesta (ei ääntä takana, edessä kohtalainen äänenvoimakkuus).

Kun kosketat näyttöä tai kun Manuaal. on valittuna, voit jatkaa säätöä siirtämällä kohdesijaintia 2.

« Äänen ohjaus »

Tämän toiminnon avulla voidaan tasapainottaa äänenjakoa:

- Toiminnon Bassokorostus kytkeminen päälle / pois päältä

LAITEPARIN MUODOSTAMINEN JA PUHELIMEN YHDISTÄMINEN

Puhelimen yhdistäminen, yhdistämisen peruuttaminen





Säädä näitä asetuksia auton ollessa paikallaan. Niiden säätäminen ajon aikana voi aiheuttaa vaaratilanteen.

Esittely

Tällä toiminnolla voidaan yhdistää puhelin multimediajärjestelmään.

Pääset valikkoon Muodosta laitepari uuden laitteen kanssa seuraavista kohdista:

- "Puhelin" -tila  : paina "Yhdistä Bluetooth®-yhteydellä" (jos puhelin ei ole aiemmin liitetty laitepariksi);
- "Sovellukset" -tila  : valitse "Laitehallinta";
- Ajoneuvo -tila  , Asetukset, sitten Bluetooth®;
- "Puhelin" -tila  : paina "Asetukset" -kuvaketta  , sitten "Laitehallinta" (jos puhelin on jo yhdistetty laitepariksi);

- "Audio" -tila  , paina "Yhdistä Bluetooth®-yhteydellä" (jos puhelin ei ole aiemmin liitetty laitepariksi);
- ilmoituskeskus, "Asetukset" -kuvake  ja sitten "Bluetooth®".

Huomautus: jos multimediajärjestelmään ole liitetty puhelin, tietyt valikot poistuvat käytöstä ja järjestelmä ehdottaa puhelimen liittämistä.

Kun puhelimen pariiliitos on muodostettu, multimediajärjestelmä voi käyttää puhelintoimintoja. Multimediajärjestelmään ei tallenneta yhteystietojen tai henkilötietojen kopiota.

Jos puhelimesta on dual SIM ja haluat hallita puhelinta multimediajärjestelmän kautta, määritä puhelimeen oletusarvoisesti käytettävä SIM. Katso puhelimesi käyttöohjeet.

Huomautus:

- Varmista laiteparin muodostamista varten, että puhelimen Bluetooth® on käytössä ja aseta sen tilaksi "Näkyvisä"
- Auton on oltava pysähdyksissä puhelimen laiteparin muodostusta varten.



Lisätietoja yhteensopivien puhelinten luettelosta on valtuutetun jälleenmyyjän sivustolla.

Puhelimen parittaminen

Jotta voit käyttää handsfree-järjestelmää, sinun on yhdistettävä Bluetooth®-puhelimesi multimediajärjestelmän laitepariksi.

Lisätietoja puhelimesi asettamisesta näkyvään tilaan saat puhelimesi käyttöoppaasta.

Puhelimesi saattaa pyytää lupaa yhteystietosi, puhelulokiesi, viestiesi jne. jakamiseen. Hyväksy jakaminen, jos haluat käyttää näitä tietoja multimediajärjestelmässä.

Puhelin -tilasta  , sitten Yhdistä Bluetooth® -yhteydellä tai Sovellukset -tilasta  , sitten Laitehallinta multimediajärjestelmästä:

- Näyttöön tulee ilmoitus, jossa sinua pyydetään yhdistämään puhelimesi.
- Paina Muodosta laitepari uuden laitteen kanssa. Multimediajärjestelmä etsii lähietäisyydeltä puhelimia, joiden Bluetooth® on aktiivinen ja jotka ovat näkyviä.

LAITEPARIN MUODOSTAMINEN JA PUHELIMEN YHDISTÄMINEN

– Valitse puhelimesi ehdotusluettelosta tai valitse multimediajärjestelmä puhelimestasi.

Multimediajärjestelmän näyttöön ja puhelimeen ilmestyy kehote, jossa sinua pyydetään hyväksymään pariliitospyyntö, jos ehdotettu koodi on sama sekä puhelimesta että multimediajärjestelmässä.

Kun puhelin on yhdistetty multimediajärjestelmän laitepariksi, voit valita haluamasi palvelut kohdasta Laitehallinta. Lisätietoja on luvussa Puhelimen kytkeminen, kytkennän poistaminen → 38.

Huomautus: Puhelin liitetään laiteparin muodostamisessa käytettyyn profiiliin. Puhelin ei ehkä ole käytettävissä muissa käyttäjäprofileissa.

Uuden puhelimen yhdistäminen



Laitehallinta -sovelluksessa voit yhdistää uuden puhelimen multimediajärjestelmän laitepariksi:

- Valitse Bluetooth® (Yhdistä uusi laite) ja paina sitten **1** Muodosta laitepari uuden laitteen kanssa -kuvaketta.
- Valitse uusi puhelimesi ehdotusluettelosta ja viimeistele laiteparin muodostaminen.

Voit myös lisätä uuden puhelimen Ajo-

neuvo -tilassa  . Valitse tällöin Asetukset, Bluetooth®, Muodosta laitepari uuden laitteen kanssa ja valitse sitten uusi puhelimesi ehdotusluettelosta ja viimeistele laiteparin muodostaminen.

Uusi puhelimesi on nyt yhdistetty multimediajärjestelmän laitepariksi.

Pariliitoksella yhdistettyjä puhelimia voi olla samanaikaisesti enintään kuusi (puhelimet, joita käytetään vain langallisen Android Auto™- tai CarPlay™-replikoinnin välityksellä näkyvät lisäksi "Laitehallinta"-kohdassa). Jos enimmäismäärä on täynnä ja haluat muodostaa uuden pariliitoksen, pura ensin manuaalisesti jonkin aiemmin liitetyn puhelimen pariliitos. Muussa tapauksessa "Laitehallinta" korvaa automaattisesti laitteen, jonka viimeisin käyttöajankohta on kauimpana menneisyydessä.

Parittamisen purkaminen

Valikosta Laitehallinta käsin voit poistaa puhelimen ja multimediajärjestelmän laiteparin:

- Paina kuvaketta **2** puhelimesta, jonka laitepari poistetaan.
- Vahvista painamalla Kyllä.

LAITEPARIN MUODOSTAMINEN JA PUHELIMEN YHDISTÄMINEN

Puhelimen kytkeminen, kytkennän poistaminen



Säädä näitä asetuksia auton ollessa paikallaan. Niiden säätäminen ajon aikana voi aiheuttaa vaaratilanteen.



Tietyt toiminnot ovat käytettävissä vain ajoneuvon ollessa pysähtyneenä.

Puhelimen kytkeminen

Puhelin on liitettävä laitepariksi ennen yhdistämistä. Lisätietoja on luvussa Puhelimen yhdistäminen, yhdistämisen peruuttaminen ➔ 36.

Huomautus: jos multimedijärjestelmään ei ole yhdistetty puhelinta, tietyt valikot eivät ole käytössä.

Kun puhelin on liitetty, multimedijärjestelmä voi käyttää puhelintoimintoja. Multimedijärjestelmään ei tallenneta yhteystietojen tai henkilötietojen kopioita.

Jos puhelimesa on dual SIM ja haluat hallita puhelinta multimedijärjestelmän kautta, määritä puhelimeen ole-

tusarvoisesti käytettävä SIM. Katso puhelimesi käyttöohjeet.

Automaattinen yhteys

Kun multimedijärjestelmä käynnistyy, se etsii lähellä olevia laitepariksi yhdistettyjä puhelimia, joissa Bluetooth® on käytössä (enintään 10 metrin päästä). Järjestelmä näyttää yhdistetyn puhelimen tiedot (puhelinmuistion, musiikin jne.) automaattisesti.

Huomautus: kun puhelimesi on muodostanut automaattisesti yhteyden multimedijärjestelmään, tiedot (puhelinmuistio, SMS-viestit, yhteystiedot jne.) näkyvät näytössä vain, jos olet sallinut aikaisemmin tietojen jakamisen puhelimen ja multimedijärjestelmän laiteparin muodostamisen yhteydessä. Lisätietoja on luvussa Puhelimen yhdistäminen, yhdistämisen peruuttaminen ➔ 36.

Manuaalinen yhdistäminen

Voit yhdistää/erottaa puhelimesi manuaalisesti multimedijärjestelmän kanssa "Bluetooth®"-valikosta, johon pääsee seuraavasti:

– Ajoneuvo -tila , Asetukset, sitten Bluetooth®

– ilmoituskeskus, "Asetukset" , sitten "Bluetooth®".

Valitsemalla Bluetooth®-valikon näet luettelon laitepariksi liitetyistä puhelimista.

Valitse palvelut ja puhelin, jotka haluat liittää, ja varmista, että Bluetooth® on aktivoitu.

Huomautus: jos puhelu on käynnissä puhelimen kytkennän aikana, puhelu siirretään automaattisesti auton kaiuttiin.

Palvelujen hallinta



Jotta voit käyttää puhelinluetteloa, musiikkiasi ja Internet-yhteyttäsi suoraan multimedijärjestelmän kautta, sinun on valtuutettava näiden palvelujen tietojen jakaminen valikon Bluetooth® Yhdistetyt laitteet -alivalikon Profiiliitkohdassa. Valitse puhelin laitepariksi

LAITEPARIN MUODOSTAMINEN JA PUHELIMEN YHDISTÄMINEN

liitettyjen laitteiden luettelosta ja valitse sitten palvelut, jotka haluat ottaa käyttöön / poistaa käytöstä:

- Puhelut: puhelujen soittaminen ja vastaanotto
- Multimedia: musiikin kuuntelu
- "Internetyhteys": internetyhteyden jakaminen Bluetooth® -yhteydellä (katso osa "Järjestelmäasetukset" → 82);
- SMS: SMS, lähetykset ja vastaanotto
- "Yhteystietojen jakaminen": puhelinmuistion ja puhelulokin käyttö;
- ...

Huomautus: jos toiminnon kuvake näkyy korostettuna, toiminto on käytössä.



Kun käytät Internetyhteyspalvelua, voit nopeuttaa tiedonsiirtoa käyttämällä puhelimesi internetyhteyttä Tukiase- man ja yhteyden jakaminen -toiminnon kautta WIFI (matkapuhelinoperaattorin maksuja ja rajoituksia sovelletaan).

« Laitehallinta »



Laitehallintaa käytetään liitetyn puhelimen palvelujen hallintaan. Palvelujen hallinta on yleensä helpointa Laitehallinta -sovelluksessa



Valitse "Sovellukset"-tilan kohta "Laitehallinta", valitse puhelimesi ehdotusluettelosta ja valitse sitten ne puhelimen toiminnot, jotka haluat ottaa käyttöön tai pois käytöstä:

- « Puhelin » 1 ;
- "Musiikki" 2 ;
- Älypuhelimien replikointisovellus 3
- Puhelimen laiteparin poisto 4.

Huomautus:

- jos palvelun kuvake näkyy korostettuna, se on käytössä.
- jotkut puhelimet saattavat hyväksyä tietojen automaattisen siirron.

"Laitehallinta" on käytettävissä myös "Laitehallinta"-kuvakkeella "Aloitus-

näyttö"-tilan "Puhelin"-widgessä.

Kytkeyn puhelimen vaihtaminen

Valitse kohdasta Laitehallinta palvelut, jotka yhdistetään laitepariksi muodostettuun ja laiteluettelossa näkyvään toiseen puhelimeen.

Huomautus: Jos haluat vaihtaa järjestelmään liitettyä puhelinta, järjestelmässä pitää olla useita laitepariksi liitettyjä puhelimia.

Puhelimen kytkeminen irti

Siirry Sovellukset -tilassa kohtaan Laitehallinta ja napauta sen puhelimen korostettua palvelukuvaketta, jonka yhteyden haluat katkaista:

- « Puhelin » 1 ;
- "Musiikki" 2 ;
- Älypuhelimien replikointisovellus 3.

Voit katkaista puhelimen yhteyden myös Bluetooth® -valikosta: valitse puhelin yhdistettyjen laitteiden luettelosta ja paina Poista yhdistetty -painiketta.

LAITEPARIN MUODOSTAMINEN JA PUHELIMEN YHDISTÄMINEN

Huom. Jos puhelu on käynnissä, kun puhelimen yhteys katkaistaan, puhelu siirtyy automaattisesti puhelimeesi.

4

PUHELUIDEN HALLINTA

Puhelu

"Puhelin"-tila

Siirry käyttötilaan Puhelin 

Huomautus: Puhelun soittaminen edellyttää, että puhelin on kytketty multimedijärjestelmään. Lisätietoja on luvussa Puhelimen kytkeminen, kytkennän poistaminen ➔ 38.

Puhelun soittaminen



Voit soittaa puhelun valitsemalla:

- numeron puhelulukista siirtymällä Viimeisimmät puhelut -välilehdelle **A**
- yhteyshenkilön osoitekirjan Yhteystiedot-valikosta **B**

- yhteyshenkilön valikon Suosikit **C** suosikeista
- numeron valikon Näppäimistö **D** numeronäppäimistöllä.

"Puhelu käynnissä" -näyttö



1. Yhteyshenkilön nimi ja puhelinnumero.
2. Nykyisen puhelun kesto
3. Aseta nykyinen puhelu pitoon.
4. Siirrä puhelu puhelimeen.
5. Lopeta puhelu.
6. Näppäimistön avaaminen numerovalintaan.
7. Mikrofonin käyttöönotto / käytöstä poisto.

Puhelun saapuminen

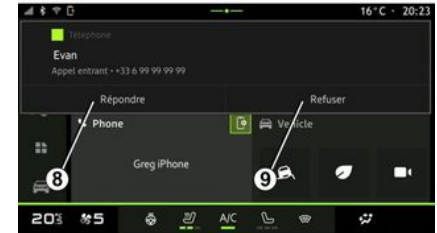

4



Puhelun saapuessa näkyviin tulee puhelun vastaanottonäyttö, jossa näkyvät seuraavat tiedot:

PUHELUIDEN HALLINTA

- yhteyshenkilön nimi (jos numero on suosikkinumeroiden luettelossa tai osoitekirjassasi)
- soittajan numero (jos numero ei ole osoitekirjassasi)
- "Tuntematon numero" (jos numeroa voidaan näyttää).

"Vastaa"

Vastaa puheluun painamalla ohjauspyörän säädintä **10** tai multimediasäätimen näytön Vastaa-painiketta **8**.

"Kieltäydy" puhelu

Voit hylätä saapuvan puhelun painamalla kaksi kertaa ohjauspyörän säädintä **10** tai painamalla multimediasäätimen näytön Kieltäydy-painiketta **9**.

Silloin puhelu ohjautuu puhelinvastaukseen.

Puhelun aikana



Puhelun aikana voit:

- säätää äänenvoimakkuutta auton ohjauspylväessä olevilla ohjauspainikkeilla tai käyttämällä multimediasäätimen äänenvoimakkuusnäppäimiä;
- katkaista puhelun painamalla Lopeta puhelu **5** tai painamalla ohjauspyörän painiketta **10**;
- laittaa puhelun pitoon painamalla painiketta **3**. Voit jatkaa puhelua painamalla painiketta **3** uudelleen;
- siirtää puhelun yhdistettyyn puheliimeen painamalla Siirrä puhelimeen -painiketta **4**
- vastata toiseen puheluun ja vaihtaa kahden puhelun välillä painamalla **11**.

Huomautus:

- Kun vastaat toiseen saapuvaan puheluun, ensimmäinen puhelu asetetaan pitoon automaattisesti.
- puhelun aikana voit vastaanottaa toisen puhelun, mutta et voi soittaa toista puhelua;
- saat digitaalisen näppäimistön käyttöön painamalla painiketta Näppäimistö **6**;
- Voit ottaa mikrofonin käyttöön / poistaa sen käytöstä painamalla Mykistä-painiketta **7**.

Puhelun aikana voit vaihtaa käyttötilaa lopettamatta käynnissä olevaa puhelua.

Kun haluat palata, paina "Puhelin"



Puhelun lopettaminen

Voit lopettaa käynnissä olevan puhelun painamalla ohjauspyörän säädintä **10** tai multimediasäätimen näytön Lopeta puhelu -painiketta **5**.

PUHELUIDEN HALLINTA

Puhelinmuistio



Säädä näitä asetuksia auton ollessa paikallaan. Niiden säätäminen ajon aikana voi aiheuttaa vaaratilanteen.



Tietyt toiminnot ovat käytettävissä vain ajoneuvon ollessa pysähtyneenä.

"Osoitekirja"-valikko



Paina Puhelin -tilassa  Yhteystiedot-välilehteä **B**, niin voit käyttää älypuhelimesi puhelinluetteloa multimediajärjestelmän kautta.

Jotta multimediajärjestelmä voi hallita puhelimia, joissa on dual SIM, määritä puhelimesi niin, että multimediajärjestelmä voi käyttää oikean puhelimen osoitekirjaa.

1. Puhelin kytketty.
2. Etsi yhteyshenkilön nimen tai numeron perusteella.
3. Yksityiskohtaiset yhteystiedot.
Huomautus: navigointireitti tallennettuun osoitteeseen on saatavilla yksityiskohtaisessa yhteystietonäytössä, jos osoite on syötetty oikein.

4. Yhteystietojen luettelo liitetyssä puhelimessa.

Puhelinluettelon lataaminen

Oletusarvona on, että kun puhelin liitetään, yhteystiedot synkronoidaan automaattisesti, jos handsfree-yhteys on aktivoitu. Lisätietoja on luvussa Puhelimen kytkeminen, kytkennän poistaminen → 38.

Huomaa: jotta voit käyttää osoitekirjaa multimediajärjestelmän kautta, tietojen jakaminen on sallittava puhelimessa. Katso luku "Puhelimen yhdistäminen,

yhdistämisen peruuttaminen" → 36 ja puhelimesi käyttöohje.

Yhteystiedot Suosikit

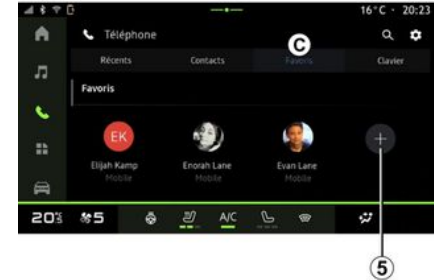

Käytä puhelimen suosikkeihin tallennettuja tai multimediajärjestelmän Yhteystiedot-luettelosta manuaalisesti lisätyjä yhteystietoja painamalla Puhelin -maailmassa  Suosikit -välilehteä **C**.

PUHELUIDEN HALLINTA

Lisää yhteystieto (Suosikit)



Lisää yhteystieto luetteloon Suosikit painamalla Lisää suosikki **5** ja noudattamalla sitten multimedianäytössä näkyviä ohjeita.

Voit myös lisätä yhteystiedon numeron suosikkeihin valitsemalla tähden **6**.

Yhteystietojen haku

Voit etsiä yhteyshenkilöä kirjoittamalla nimen tai puhelinnumeron.

Paina suurennuslasia **2**. Näppäile valitun yhteystiedon alusta muutamia numeroita tai kirjaimia näyttöön ilmestyvällä digitaalisella näppäimistöllä. Puhelinmuistio näyttää luettelon yhteyshenkilöistä, jotka alkavat ensiksi syöteyllä kirjaimella.

Tietosuoja

Multimediajärjestelmään ei tallenneta yhteystietojen tai henkilötietojen kopiota.

Tietosuojaesitystä kukin ladattu osoitekirja näkyy vain silloin, kun sitä vastaa va puhelin on liitetynä.

Puhelutiedot

"Viimeisimmät puhelut" -puhelutietojen käyttö

Paina Puhelin -tilasta  Viimeisimmät-välilehteä **A**, niin saat kaikki puhelutiedot käyttöön.

Puhehistoria näkyy viimeisimmästä vanhimpaan.

Viimeisimmät puhelut -valikko



1. Puhelinnumeron tunnus.
2. Yhteyshenkilön nimi tai puhelinnumero.
3. Soittoaika/päivämäärä.
4. Yhteystietojen käyttö.
5. Lähtevä puhelu (vihreä ylänuoli).
6. Saapuva puhelu (vihreä alannuoli).
7. Vastaamaton puhelu (punainen nuoli).

Huomautus: joissain multimedianäytöissä tiettyjä tietoja ei ehkä ole saatavana.

PUHELUIDEN HALLINTA

Puhelutiedoissa liikkuminen

Voit selata puheluluetteloa pyyhkäisemällä näyttöä ylös- tai alaspäin.

Puhelun soittaminen puhelutiedoista

Soita painamalla haluamaasi yhteystietoa tai numeroa. Puhelu käynnistyy automaattisesti.

Numeron valinta



Säädä näitä asetuksia auton ollessa paikallaan. Niiden säätäminen ajon aikana voi aiheuttaa vaaratilanteen.



1. Valittu numero.
2. Poista numerot.
3. Ehdotetut yhteystiedot.
4. Soita.
5. Digitaalinen näppäimistö

Avaa Näppäimistö

Paina Puhelin -tilassa  Näppäimistö-välilehteä **D**.

Puhelun soittaminen näppäilemällä numero

Avaa välilehti Näppäimistö **D**, näppäile numero näppäimistöä **5** käyttämällä ja aloita sitten puhelu painamalla painiketta **4**.

Kun näppäilet ensimmäiset numerot, multimedijärjestelmä ehdottaa yhteystietoluettelosta puhelinnumeroita, joissa on sama numerosarja **3**.

Valitse sen henkilön yhteystieto, jolle haluat soittaa, ja aloita puhelu painamalla painiketta **4**.

Numeron syöttäminen ääniohjauksella

Voit sanella numeron multimedijärjestelmän ääniohjauksella. Käynnistä ääniohjaus ja sano äänimerkin jälkeen:

– "Soita" (Call), ja sanele puhelinnumero, johon haluat soittaa.

tai

– "Soita" (Call), ja sitten yhteyshenkilön nimi, jolle haluat soittaa, Multimedijärjestelmä näyttää annetun numeron ja aloittaa soittamisen.

Huomaus: Jos yhteyshenkilölläsi on useita puhelinnumeroita (työ-, koti-, matkapuhelinnumero jne.), voit tarkentaa valintaa. Esimerkiksi: "Soita (Call) – Grégory – Koti (home)".

Lisätietoja äänikomennosta on kohdassa "Puheentunnistuksen käyttö" → 21.

SMS



Kaikki toiminnot eivät välttämättä toimi kaikilla puhelimilla.

4

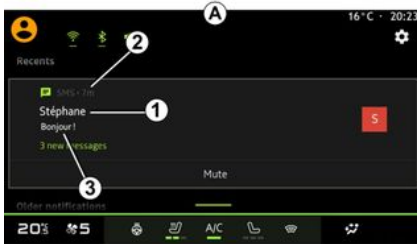

1. Viestin lähettäjän nimi/numero.
2. Vastaaanottoaika;
3. Viestin alku.

Huomautus: viestien esikatselu ei ole sallittua ajon aikana.

Avaa SMS

Voit käyttää ilmoituskeskuksesta **A** puhelimeesi saapuneita viestejä (SMS) multimediajärjestelmän kautta.

Puhelin on kytkettävä handsfree-puhelinjärjestelmään. Sinun on myös valtuutettava viestien siirto (käyttämällä puhelimen asetuksia mallin mukaan), jotta voit käyttää kaikkia sen toimintoja.

Huomautus: Varustetason mukaan vain ajon aikana vastaanotetut viestit (SMS) voidaan lukea multimediajärjestelmästä.

SMS-viestien vastaanottaminen



Multimediajärjestelmä ilmoittaa sinulle kohdassa **B** näytettävällä varoitusviestillä (joka näkyy missä tahansa valikossa, joka on auki), että uusi SMS on vastaanotettu.

Voit poistaa keskustelun käytöstä ja lopettaa ilmoitukset painamalla painiketta **4**.

Oletusasetuksena uusi viesti vastaanotetaan multimediajärjestelmään puhelimen yhdistämisen ja yhteyden muodostamisen jälkeen.

Huomautus:

- Ainoastaan viestit, jotka ovat saapuneet puhelimen ja multimediajärjestelmän laiteparin muodostamisen jälkeen, näkyvät multimediajärjestelmässä.
- Jos ilmoitus poistetaan tai keskustelu poistetaan käytöstä, viestiä ei enää voi tarkastella multimediajärjestelmästä.

PUHELIMEN ASETUKSET





Säädä näitä asetuksia auton ollessa paikallaan. Niiden säätäminen ajon aikana voi aiheuttaa vaaratilanteen.

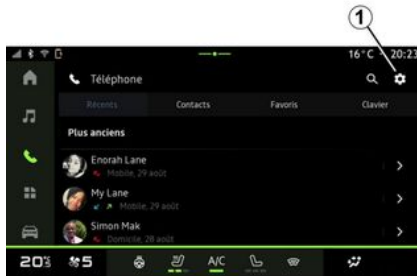

Nämä toiminnot ovat käytettävissä vain auton ollessa pysähtyneinä.

"Asetukset"-valikko



Kun puhelin on liitetty järjestelmään, paina Puhelin -tilasta  , paina

Asetukset-kuvaketta  1.

"Asetukset"-valikossa voit muuttaa seuraavia asetuksia:

- "Puhelin kytketty";
- Aktiivinen puhelu
- Tietosuojaa
- Aloitusnäyttö
- Yhteystietoluettelon järjestys
- « Laitehallinta » ;
- "Bluetooth®-asetukset".

Aloitusnäyttö

Tämän asetuksen avulla voit valita välilehden, joka tulee näkyviin käyttötilan

Puhelin aloitusnäytössä  :

- Viimeisimmät (oletusarvo)
- Yhteystiedot
- « Suosikit » ;
- « Näppäimistö » .

"Yhteystietoluettelon järjestys"

Tällä asetuksella voit määrittää, millä perusteella yhteystiedot näkyvät aakkosjärjestyksessä:

- "Etunimi"
- « Nimi » .

Huomautus: Valinta tulee voimaan multimedijärjestelmän seuraavan uudelleenkäynnistyksen jälkeen.

"Puhelimen soittoääni"



Ajoneuvo -tilassa  valitse Asetukset -valikko, sitten Ääni, niin voit:

- säätää saapuvan puhelun äänenvoimakkuutta 2
- valita puhelimen soittoäänen tyyppiä 3.

Lisätietoja on kohdassa Järjestelmän säädöt ➔ 82.

Induktiolatausalue

i Älä koskaan jätä mitään esineitä (USB-muistitikku, SD-kortti, avainkortti, luottokortti, korut, avaimet, kolikot jne.) induktiolatausalueelle **1**, kun lataat puhelinta. Poista kaikki magneetikortit ja luottokortit puhelinkotelosta ennen puhelimen sijoittamista induktiolatausalueelle **1**.

i Esineet, jotka jäävät induktiolatausalueelle **1**, voivat ylikuumentua. On suositeltavaa sijoittaa ne muihin säilytysloihin. (säilytyslokero, aurinkosuojan lokero jne.)



Induktiolatausalueella **1** voi ladata puhelimen langattomasti.

Jos latausalue on autossa varusteena, se on merkitty jollain seuraavista tavoista (ajoneuvosta riippuen):

– symboli

ja/tai

– lataustila näkyy automaattisesti näytössä niin kauan kuin puhelin on lataukseen varatulla alueella.

Huomautus: Alueella **1** voi auton varustelutason mukaan olla älypuhelimien kiinnittämiseen tarkoitettu magneettilaitte. Se pitää puhelimen paikallaan sillä edellytyksellä, että puhelimesta on magneettitekniikka tai yhteensopiva (magneettinen) kotelo. Kiinnitysjärjes-

telmä on vakaa ja optimoi laitteen latauksen.

Latausalueen sijainti on autoversiokohdainen. Katso lisätietoja auton käyttöoppaasta.

Huomautus:

- induktiolataus käynnistyy, kun sytytysvirta kytketään päälle tai moottori on käynnissä;
- varmista, että puhelimesi on yhteensopiva induktiolatauksen kanssa;
- Jotta lataus toimii optimaalisesti, on suositeltavaa poistaa suojakuori tai kotelo puhelimesta ennen lataamista.
- Jotta lataaminen olisi optimaalista, älypuhelimien koko pinnan pitäisi olla mahdollisimman paljon latausalueen pinnan kohdalla ja mahdollisimman keskellä.

Lataaminen

Aseta puhelin induktiolatausalueelle **1**. Lataus käynnistyy automaattisesti, ja sen eteneminen **2** näkyy näytössä.

Lataus voi keskeytyä, jos induktiolatausalueella **1** havaitaan esine tai jos induktiolatausalue **1** ylikuumentuu. Kun lämpötila on laskenut, puhelimen lataus jatkuu uudestaan.

LANGATON LATAUS

Latauksen edistyminen

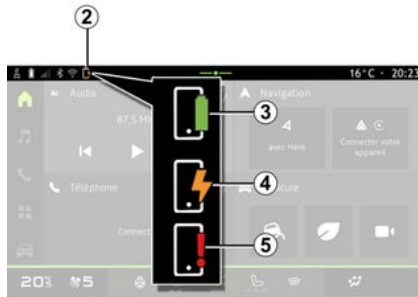

- keltainen tai vihreä sammuu ja multimedia-äytölle tulee viesti, kun latausalueen lämpötila on liian korkea.

Multimediajärjestelmä ilmoittaa puhelimesi lataustilan **2**:

- Lataus on valmis **3**
- Lataus on käynnissä **4**
- Latausalueella on havaittu jotain ylimääräistä / kohteen ylikuumeneminen / lataus keskeytetty **5**.

Huomautus: multimediajärjestelmä ilmoittaa, jos puhelimesi lataus keskeytyy.

Laitteen mukaan latausalueen lähellä oleva värivalo ilmoittaa myös latauksen tilan:

- vihreä, kun lataus on valmis
- keltainen, kun lataus on käynnissä
- vilkkuva keltainen, kun induktiolatausalueella on metalliesine;

ANDROID AUTO™ , CARPLAY™

Älypuhelimien replikointi

5 Käyttäessäsi Android Auto™ -sovellusta tai "CarPlay™"-palvelua käytät älypuhelimien internetyhteyttä (jota koskevat matkapuhelinoperaattorin maksut ja rajoitukset).

"Android Auto™" -sovelluksen ja "CarPlay™"-palvelun toiminnot voivat vaihdella älypuhelimien merkin ja mallin mukaan. Katso lisätietoja valmistajan internetsivujen kautta.

Android Auto™



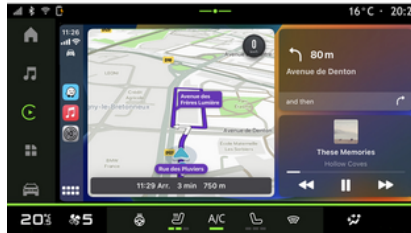

CarPlay™



Tämän toiminnon avulla voit replikoida älypuhelimesi, jotta voit käyttää joitain puhelimen sovelluksia ja toimintoja

multimediajärjestelmän näytöllä seuraavien sovellusten avulla:

- « Android Auto™ »  ;
- « CarPlay™ »  .

Huomautus: "Android Auto™"-sovellusten tai "CarPlay™"-palvelun avulla voit käyttää älypuhelimien navigointi- ja musiikkisovelluksia.

Nämä sovellukset korvaavat multimediajärjestelmään integroidut vastaavat sovellukset, jotka ovat jo käynnissä.

Vain yhtä navigointijärjestelmää voi käyttää, mukaan lukien:

- « Android Auto™ » ;
- « CarPlay™ » ;
- multimediajärjestelmässäsi oleva.

Huomautus: Kun käytät sovellusta Android Auto™ tai palvelua CarPlay™, tietyt multimediajärjestelmän toiminnot jatkavat toimintaa taustalla. Jos esimerkiksi käynnistät Android Auto™ -sovelluksen tai CarPlay™-palvelun ja käytät älypuhelimien navigointia multimediajärjestelmän radion ollessa päällä, radiolähetys jatkuu normaalisti.

ANDROID AUTO™ , CARPLAY™

EsittelyAndroid Auto™



"Android Auto™" on sovellus, jonka avulla voit replikoida älypuhelimesi multimediajärjestelmän näytölle.

Huomautus:

- "Android Auto™" -sovellus toimii vain, jos älypuhelimesi on yhdistetty auton USB-porttiin tai langattomasti Bluetooth®in avulla, jolloin automaattinen WIFI-yhteys järjestelmäsi on mahdollinen;
- Suosittelemme käyttämään puhelinvalmistajan hyväksymiä USB-kaapeleita, jotta varmistetaan sovelluksen oikea toiminta.

Käyttöönotto

Jos sinulla ei vielä ole sovellusta, lataa ja asenna "Android Auto™" -sovellus älypuhelimesi sovelluskaupasta.

Yhdistä älypuhelimesi multimediajärjestelmän USB-porttiin tai yhdistä se käyttämällä Bluetooth® ia, jolloin WIFI-yhteys alustetaan automaattisesti.

Hyväksy pyyntö älypuhelimestasi, jotta voit käyttää sovellusta.

Huomautus: Voit tarkastaa älypuhelimesi ja sen Android-version yhteensopivuuden käyttämällä palvelua Android Auto™. Lisätietoja on ohjeissa:

Google.

Multimediajärjestelmä ehdottaa, että käytät "Android Auto™" -palvelua.

Sovellus käynnistetään multimediajärjestelmässä ja sen pitäisi näkyä alueella **A**. Älypuhelimien replikointi korvaa

"Puhelin" -tilan  , ja **1** 

Jos edellä kuvattu toimenpide epäonnistuu, toista toimenpide.

Kun älypuhelimien replikointia on käytetty ensimmäisen kerran, se käynnistyy automaattisesti seuraavissa istunnoissa.

Älypuhelimien replikointitoiminnon voi myös ottaa käyttöön / poistaa käytöstä

"Sovellukset" -tilassa  valitsemalla "Laitehallinta" ja painamalla sitten "Android Auto™"-replikointikuvaa

ketta .

Poistu replikoinnista

Langattomasta replikoinnista poistuminen "Android Auto™":

- paina "Poistu autotilasta" älypuhelimesi ilmoitusnäytössä;
- poista älypuhelimien replikointitoiminto käytöstä painamalla replikointikuvaa

ketta "Android Auto™" "  tai ota

palvelu "Puhelin"  " käyttöön kohdasta "Laitehallinta". Kun tämä valinta on tehty kohdassa "Laitehallinta", puhelujen ja ääniasetusten hallinta Bluetooth® palautuu viimeksi yhdistettynä olleisiin laitteisiin automaattisesti.

– Valitse valtuutetun jälleenmyyjän sovellus älypuhelimien replikointisovellusten joukosta.

ANDROID AUTO™ , CARPLAY™

EsittelyCarPlay™



"CarPlay™" on älypuhelimeen valmiiksi asennettu palvelu, jonka avulla voit käyttää joitakin älypuhelimien sovelluksia multimediajärjestelmän näytön kautta.

Huomautus:

- "CarPlay™"-palvelu toimii vain, jos SIRI-palvelu on aktivoitu, mikrofoni on aktivoitu ja jos älypuhelimesi on yhdistetty autosi USB-porttiin tai langattomasti käyttämällä Bluetoothia, jolloin automaattinen WIFI-yhteys järjestelmäsi on mahdollinen;
- Suosittelemme käyttämään puhelinvalmistajan hyväksymiä USB-kaapeleita, jotta varmistetaan sovelluksen oikea toiminta.

Käyttöönotto

Yhdistä älypuhelimesi multimediajärjestelmän USB-porttiin tai muodosta yhteys käyttämällä Bluetoothia, joka mahdollistaa automaattisen WIFI-yhteyden järjestelmäsi.

Multimediajärjestelmä ehdottaa, että

- annat luvan yhteyden ja tietojen jakamiseen
- yhdistä automaattisesti "CarPlay™"-palveluun seuraavia istuntoja varten.

Huomautus: jos et salli multimediajärjestelmän muistaa näitä valintoja, muistutusviesti näytetään aina käynnistettäessä.

Hyväksy pyyntö älypuhelimestasi, jotta voit käyttää sovellusta.

Palvelu käynnistetään multimediajärjestelmässä ja sen pitäisi näkyä alueella **B**. Älypuhelimien replikointi korvaa

"Puhelin" -tilan  , ja kuvake

2  tulee esiin.

Jos edellä kuvattu toimenpide epäonnistuu, toista toimenpide.

Älypuhelimien replikointitoiminnon voi myös ottaa käyttöön / poistaa käytöstä

"Sovellukset" -tilassa  valitsemalla "Laittehallinta" ja painamalla sit-

ten "CarPlay™"-replikointikuvaketta



Poistu replikoinnista

Langattomasta replikoinnista poistuminen "CarPlay™":

- kytke älypuhelimien WIFI-toiminto pois päältä;
- poista älypuhelimien replikointitoiminto käytöstä painamalla replikointikuvaketta " CarPlay™ "

 tai ota palvelu

" Puhelin "  " käyttöön kohdasta " Laittehallinta ". Kun tämä valinta on tehty kohdassa " Laittehallinta ", puhelujen ja ääniasetusten hallinta Bluetooth® palautuu viimeksi yhdistettynä olleisiin laitteisiin automaattisesti.

- Valitse valtuutetun jälleenmyyntiliikkeen sovellus älypuhelimien replikointisovellusten joukosta.

ANDROID AUTO™ , CARPLAY™

Puheentunnistus



Pidä säädintä **3** painettuna, jos haluat kytkeä älypuhelimesi äänentunnistus-toiminnon päälle/pois tiettyjen sovel-lusten ja toimintojen ohjaamiseksi pu-hekomennoilla.

Lisätietoja on luvussa Puheentunnis-tuksen käyttö ➔ 21.

Android Auto™



Replikoinnin (Android Auto™) avulla voit antaa komentoja myös älypuheli-men toiminnolle

- painamalla äänentunnistuspainiketta **4**
- sanomalla äänikomennon "Hey Google".

CarPlay™



Replikoinnin (CarPlay™) avulla voit antaa komentoja myös älypuheli-men toiminnolle

- pitämällä painikkeen **5** painettuna
- lausumalla äänikomennon "Siri", jos auton mikrofoni on aktivoitu **6**.

5

SOVELLUSTENHALLINTA

"Sovellukset" -tila



Turvallisuussyistä tee säädöt auton ollessa pysähtyneenä.



Joitain asetuksia voidaan käyttää ainoastaan auton ollessa pysähtyksissä.

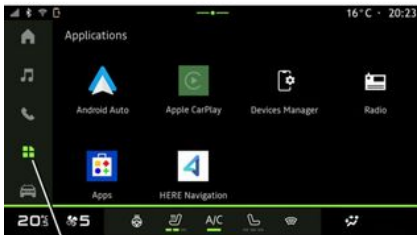

"Sovellukset" -tilasta  **1**, voit käyttää seuraavia toimintoja:

- multimediajärjestelmään asennetut sovellukset,
- älypuhelimien replikointi
- Laitehallinta
- "Sovellukset";
- ...

Voit ladata uusia sovelluksia "Sovellukset"-sovelluksesta.

"Sovellukset"-valikko

Voit käyttää multimediajärjestelmään asennettuja sovelluksia.

Kaksi ensimmäistä riviä on varattu oletuksena asennetuille sovelluksille.

Kaikki muut "Sovellukset"-kaupasta ladatut sovellukset luetaan aakkosjärjestyksessä.

Jos sovellus ei ole käytettävissä, se ei näy näytössä.

Avaa sovellus painamalla sitä.



Painamalla sovelluksen nimeä pitkään:

- Kohdistaa toiminnon Poista sovellukseen **2**
- Tarkastella sovelluksen **3** tietoja (versiota, voimassaolo- tai luontipäivää, nimeä jne.)
- Pakottaa sovelluksen sulkemisen **4**.



Huomautus: vain sovellukset, joiden asennuslähde on "Sovellukset", voidaan poistaa.

Sovellukset – asetukset

Sovellukset ja niihin liittyvät tiedot ja asetukset ovat käytettävissä Asetukset-valikossa seuraavasti:

- "Sovellukset" -tila  ja sitten "Asetukset"-sovellus;

SOVELLUSTENHALLINTA

- Ajoneuvo -tila  , sitten Asetukset;
- ilmoituskeskus, sitten "Asetukset"-kuvake  .

Sovellukset – sijainti



Voit määrittää multimediajärjestelmään asennettujen sovellusten sijaintitietojen käyttöluvat valitsemalla Asetukset-valikossa Sijainti ja sitten Sovelluksen käyttöoikeudet 5.

"Sovellukset"

Sovellukset, jotka on asennettu multimediajärjestelmään, sekä niiden tiedot ja asetukset ovat käytettävissä, kun

valitset Asetukset-valikosta Sovellukset:

- äskettäin avatut sovellukset;
- tietoja sovelluksista;
- "Valtuutusten hallinta";
- "Oletussovellukset"
- "Käyttämättömät sovellukset";
- "Sovellusten erityiset käyttöoikeudet".

Tietoja sovelluksista

Voit tarkastella multimediajärjestelmän kaikkia sovelluksia koskevia tietoja:

- Sovelluksen nimi
- "poista sovelluksia";
- sovellusten pysäyttäminen pakotetusti
- ilmoitusten käyttöönotto/käytöstäpoisto;
- sovellusten käyttöoikeudet;
- tallennustila ja sovelluksen välimuisti;
- sovellusten suorituskyvyn priorisointi;
- Sovellusten versio
- ...

"Valtuutusten hallinta"

Voit hallinnoida multimediajärjestelmässäsi olevien sovellusten valtuuksia.

"Oletussovellukset"

Pääset seuraaviin oletussovelluksiin:

- tuki
- navigointijärjestelmä;
- SMS
- puhelin
- aloitusnäyttö
- ...

Voit myös määrittää sovelluksen siirtymislinkkien avautumisen.

"Käyttämättömät sovellukset"

Voit tarkastella luetteloa sovelluksista, joita ei ole käytetty yli kuuteen kuukauteen.

Jos et käytä sovellusta muutamaan kuukauteen:

- käyttöoikeudet poistetaan tietojen suojaamiseksi;
- ilmoitukset poistetaan käytöstä akun säästämiseksi;
- väliaikaiset tiedostot poistetaan tilan vapauttamiseksi.

Huomaus: jos haluat ottaa käyttöoikeudet ja ilmoitukset uudelleen käyttöön, avaa sovellus.

"Sovellusten erityiset käyttöoikeudet"

Voit ottaa sovellusten erityiskäyttöoikeudet käyttöön ja poistaa ne käytöstä seuraaville toiminnoille:

SOVELLUSTENHALLINTA

- "Järjestelmäasetusten muuttaminen"
- "Ilmoituksiin pääsy"
- "Premium SMS" -tekstiviestien käyttö
- "Käyttäjätietojen käyttö"
- "WIFI-hallinta".

MY DACIA

Esittely



Kun käytät "My Dacia" -sovellusta, käytät puhelimen internetyhteyttä (jota koskevat matkapuhelinoperaattorin maksut ja rajoitukset).

Voit käyttää "My Dacia" -asiakastiliäsi valmistajan verkkosivulla tai lataamalla "My Dacia" -sovelluksen älypuheliimeen.

Huomautus:

– "My Dacia" -sovellusta kehitetään jatkuvasti. Käy palvelussa säännöllisesti, jotta saat tiliisi uusia ominaisuuksia;

– Saat lisätietoja ottamalla yhteyttä valtuutettuun jälleenmyyjään.

"My Dacia" -tililläsi voit olla vuorovaikutuksessa autosi kanssa ja saada tietojaa:

- autosi tietojen tarkastelu
- haastattelujesi historian ja kalenterin tarkastelu ja ajanvarauksen tekeminen
- auton nykyisen pysäköintipaikan paikallistaminen
- autosi äänimerkinantolaitteen ja valojen aktivointi etänä

- sopimuksiesi ja palveluittesi tarkastelu ja hallinta
- käyttöoppaiden tarkastelu
- lähistöllä sijaitsevan valtuutetun jälleenmyyjäliikkeen etsiminen;
- PIN-koodi My Dacia -tunnusten luominen/muokkaaminen.
- ...

Huomautus:

- Tietyt toiminnot ovat riippuvaisia auton varusteista, tilatuista palvelusopimuksista ja maan lainsäädännöstä.
- jotkin toiminnot ovat käytettävissä vain käyttämällä älypuhelimella "My Dacia" -sovellusta;
- palvelujen on oltava aktivoituina, jotta voit ottaa autosi kauko-ohjauksen käyttöön. Katso lisätietoja osiosta "Palvelujen aktivointi" → 11.

Yhdistetyt "My Dacia" -palvelut

Sähköautot

Voit hyödyntää yhdistettyjä palveluja "My Dacia" -sovelluksessa, esimerkiksi:

- akun varaustilan ja lataustilan tarkistus
- ohjelmoida latauksen,
- ilmastointi- tai lämmitysjärjestelmän käynnistys/ohjelmointi
- ...

Huom.: latauksen, ilmastoinnin ja lämmityksen ohjelmointitoiminnot ovat

saatavilla vain tietyille autoille. Saat lisätietoja ottamalla yhteyttä valtuutettuun jälleenmyyntiliikkeeseen.

"My Dacia" -käyttäjätilin luominen

Jotta voit käyttää My Dacia -toimintoja, sinun on luotava käyttäjätili verkkosivustolla tai My Dacia -sovelluksessa.

Verkkosivustolla:

- valitse kotisivulla "Luo tili";
- syötä tarvittavat tiedot tilin luomista varten.

Sovelluksessa:

- valitse sovelluksen päävalikosta "Rekisteröidy";
- syötä tarvittavat tiedot tilin luomista varten.

Vahvistusviesti lähetetään aiemmin annettuun sähköpostiosoitteeseen.

Viimeistele "My Dacia" -tilisi luominen napsauttamalla vahvistusviestissä näkyvää linkkiä.

Huom: voit käyttää samaa käyttäjätunnusta ja salasanaa, kun kirjaudut sisään verkkokäyttäjätilillesi.

Tilin (My Dacia) synkronoinnin auton kanssa.

Jotta voit käyttää "My Dacia" -sovellusta ja olla vuorovaikutuksessa autosi kanssa, sinun on synkronoitava "My

MY DACIA

Dacia" -sovellus autosi kanssa. Synkronointi tapahtuu automaattisesti, kun käynnistät sovelluksen.

Huomautus:

- Kun haluat liittää sovelluksen My Dacia autoon, sinun pitää olla kyseisessä autossa, auton pitää olla pysäköitynä alueella, jossa on toimiva verkko-yhteys, ja auton multimediajärjestelmän pitää olla kytkettynä päälle.
- Yhteys tiliin (My Dacia) on käytettävissä vain järjestelmänvalvojan profiililla.
- Jos sovellusta My Dacia ei ole synkronoitu oman auton kanssa, huoltosopimuksia ei saada näkyviin.



Valitse ilmoituskeskuksesta, johon pääsee painamalla kohtaa **1**, "Profiili", "My Dacia" -tili ja seuraa sitten multi-

mediajärjestelmän näyttöön tulevia ohjeita.

Kun "My Dacia" -tilisi on liitetty multimediajärjestelmään, synkronointi tapahtuu automaattisesti, kun käynnistät sovelluksen.

Rekisteröi autosi "My Dacia" -tililläsi

Jos tilisi (My Dacia) on jo synkronoitu autoosi, rekisteröinti tapahtuu automaattisesti.

Voit myös rekisteröidä autosi tilillesi (My Dacia) tilisi (My Dacia) kautta valitsemalla Lisää auto ja lisäämällä autosi valmistenumeron (VIN) tai rekisterituksen manuaalisesti tai sen skannaamalla.

Palvelun uusiminen

Jos haluat uusia jonkin palvelusi, kun sen voimassaolo on päättymäisillään, siirry "Renault CONNECT store" -välilehteen "My Dacia" -tililläsi ja valitse sitten "Omat palvelut".

Napsauta sitten "Uudista" ja noudata vaiheittaisia ohjeita.

AUTON LAINAAMINEN JA SIITÄ LUOPUMINEN

Käyttöehdot

Kun lainaat ajoneuvoasi, olet velvollinen (ks. Liitettyjen palvelujen yleiset myyntiehdot) ilmoittamaan henkilöille, joille autosi lainaa, että ajoneuvo on yhteydessä liitettyihin palveluihin ja siitä kerätään henkilökohtaisia tietoja, kuten ajoneuvon sijainti.

Tiedonkeruu

Jotta yhdistetyt palvelut toimisivat, ajoneuvo kerää tietoja ajoneuvon sijainnista ja toimintatilasta. Nämä tiedot ovat yksityisiä. Tietoja käsitellään luotamuksellisesti ajoneuvon käyttäjän suostumuksella voimassa olevien tietosuojamääräysten mukaisesti.

Auton tietojen keruu voidaan tilapäisesti keskeyttää. Tämä tapahtuu, kun auto on pysähtynyt ja Turvallisuus ja tietosuoja -ikkuna näkyy keskinäytössä, valitsemalla "OFF" tietojen keräämisen keskeyttämiseksi.

Palvelut eivät tällöin ole saatavilla, lukuun ottamatta pakollisia tai turvallisuuteen liittyviä toimintoja, kuten automaattinen hätäpuhelu onnettomuuden sattuessa.

Henkilötietojen poistaminen

Kun ajoneuvosta luovutaan (esim. myymällä se tai antamalla se vaihdos-

sa), on tärkeää poistaa kaikki ajoneuvon ja siihen liittyviin verkkopalveluihin tallennetut henkilötiedot.

Alusta ajoneuvon järjestelmä uudelleen ja poista ajoneuvo "My Dacia"-tililtäsi, jotta kaikki henkilökohtaiset tietosi poistuvat ajoneuvosta.

Auton poistaminen omalta "My Dacia"-tililtä

Kun luovut autosta, se on poistettava myös tililtäsi (My Dacia).

Voit tehdä tämän muodostamalla yhteyden "My Dacia" -tiliisi ja poistamalla auton.

Autosta luopuminen

Kun luovut autosta, sinun on ilmoitettava uudelle ostajalle, että auto on yhdistetty ja kerää henkilötietoja, kuten auton sijainnin.

Järjestelmän uudelleen alustaminen

Kun autosta luovutaan, järjestelmä on alustettava uudelleen. Voit tehdä tämän kytkemällä ajoneuvosi multimedialjärjestelmän päälle.

Ajoneuvo-tilassa  valitse Asetukset, Järjestelmä, Tehdasasetusten palautusasetukset, sitten Palauta tehdasasetukset (poista tiedot).

Huomautus: järjestelmän nollaus on mahdollista vain järjestelmänvalvojan profiilista. Järjestelmän uudelleenalustus poistaa asennetut sovellukset.

AJOAVUSTIN

"Ajoavustin" -valikko



Nämä toiminnot ovat ajamisen tukitoimintoja. Ne eivät missään tapauksessa korvaa kuljettajan tarkkaavaisuutta (kuljettajan on oltava aina valmiina jarruttamaan) tai vastuuta.



Turvallisuussyistä tee säädöt auton ollessa pysähtyneenä.



Jotkut tilattavista ajoavustinpalveluista ovat saatavilla tietyksi ajanjaksoksi. Voit pidentää tilausjaksoasi www.mydacia.com-sivustolla.



Joitakin asetuksia on muutettava moottorin käydessä, jotta multimediajärjestelmä voi tallentaa ne.

Esittely

Auton ajoavustimien tehtävänä on avustaa kuljettajaa.

Katso lisätietoja auton käyttöoppaasta.

Huomautus osa asetuksista (Ajoavustin) on käytettävissä vain ajoneuvon ollessa pysäköitynä.

Siirry kohtaan Ajoavustin

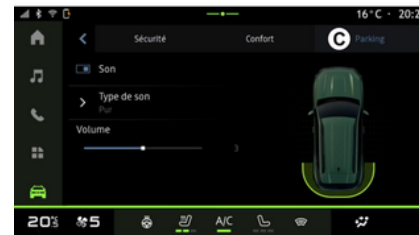
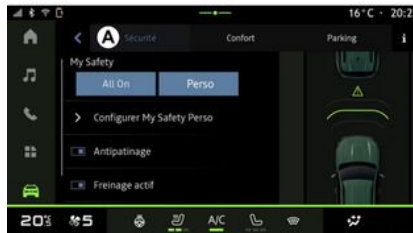

Valitse Ajoneuvo-tilasta  Ajoavustin ja sitten turvallisuuteen liittyviä ajoavustimia koskeva Tietosuoja -välilehti **A** tai mukavuuteen liittyviä ajo-

AJOAVUSTIN

vustumia koskeva Mukavuus -välilehti **B**.

Välilehti Pysäköinti **C** on pysäköintia-
vustumille tarkoitettu.

Lisätietoja "Pysäköinti" -välilehdestä **C**
löytyy osasta "Pysäköintiväline")
→ 64.

« Tietosuoja »

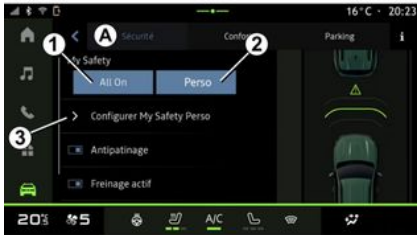

Tietosuoja-välilehdellä **A** voit ottaa
käyttöön / poistaa käytöstä turvallisuu-
teen liittyviä ajoavustimia ja muokata
niiden asetuksia (varustetason mu-
kaan):

- " My Safety " ;
 - Kaikki käytössä **1**
 - « Perso » **2** ;
- « Sutimisenesto » ;

- « Aktiiv. jarrutus » ;
 - « Varoituksen ennakointi » ;
- ...



Toiminnon päälle-/poisky-
kentäpainike näkyy koros-
tettuna, kun toiminto on
käytössä.

« My Safety »

Kaikki käytössä **1**

My Safety -toiminnolla joitakin ajoavus-
timia voidaan ottaa käyttöön tai pois
käytöstä kerralla.

"My Safety" -toimintoa voi mukauttaa
valitsemalla ajoavustimet, jotka voi-
daan haluttaessa poistaa käytöstä ker-
ralla kohdasta "Määritä My Safety Per-
so" **3**.

Kun "Kaikki käytössä" My Safety on
aktivoituna, ajotilan kaikki mahdolliset
ajoavustimet ovat käytössä. Tämä tila
kytkeytyy päälle oletuksena aina, kun
auto käynnistetään.

"Kaikki käytössä" -toiminnon My Safety
voi ottaa käyttöön myös painamalla

kerran auton  -säädintä.

Lisätietoja  -säätimeistä on auton
käyttöoppaan luvussa "My Safety".

« Perso » **2**

Kun My Safety "Perso" -tila on aktivoi-
tuna, kohdassa "Määritä My Safety
Perso" **3** aiemmin määrittämäsi ja mu-
kauttamasi turvallisuuteen liittyvät
ajoavustimet ovat käytössä.

My Safety "Perso" -toiminnon voi ottaa
käyttöön myös painamalla kaksi kertaa

auton  -säädintä.

Lisätietoja  -säätimeistä on auton
käyttöoppaan luvussa "My Safety".

« Määritä My Safety Perso » **3**



AJOAVUSTIN

Tässä valikossa voit aktivoida/konfiguroida ajoavustimia (saatavuus vaihtelee varustetason mukaan), jotka ovat käytettävissä My Safety "Perso"-tilassa:

- « Äänimerkki ylinopeudesta » ;
- « Rajoituksen muutosääni » ;
- « Kaistojen ylityksen estäminen » ;
- « Katkoviivan ylityksen esto » ;
 - « Kaistavahdin herkkyys » ;
 - « Tärinän intensit. » ;
- Kaista-avustimen kaistaltapoistumisen esto
 - "Väsytysvaroitus";
 - "Häiriötekijävaroitus";
 - ...

« Äänimerkki ylinopeudesta »

Tämä toiminto varoittaa kuljettajaa äänimerkillä, jos auto ylittää nopeusrajoituksen.

« Rajoituksen muutosääni »

Tämä toiminto varoittaa kuljettajaa äänimerkillä, kun nopeusrajoitus muuttuu.

« Kaistojen ylityksen estäminen »

Tämä toiminto ottaa käyttöön kuljettajan varoittamisen ohjauspyörän täristämisellä (tai äänimerkillä varustetason mukaan), jos auto ajautuu pois kaistalta ja ylittää kaistaviivan (yhtenäisen tai katkoviivan) ilman, että suuntaviilkua

ta ja ylittää kaistaviivan (yhtenäisen tai katkoviivan) ilman, että suuntaviilkua käytetään.

Lisätietoja on auton käyttöoppaan kohdassa "Kaistaltapoistumisvaroitus".

« Katkoviivan ylityksen esto »

Tämä toiminto korjaa auton liikesuuntaa, kun auto ajautuu pois kaistalta tai ylittää katkoviivan ilman, että suuntaviilkua on aktivoitu, mikäli tilanteeseen liittyy välitön törmäysvaara (esim. riski osua toiseen autoon vaihdettaessa kaistaa suuntaviilkua käyttämättä).

Voit valita haluamasi järjestelmän herkkyyden, "Kaistavahdin herkkyys":

- « Aikaisin » ;
- « Standardi » ;
- « Myöhään » .

Voit valita myös haluamasi tärinän voimakkuustason, "Tärinän intensit.":

- « Matala » ;
- « Standardi » ;
- « Korkea » .

Kaista-avustimen kaistaltapoistumisen esto

Tämä toiminto ottaa käyttöön kuljettajan varoittamisen ohjauspyörän täristämisellä (tai äänimerkillä varustetason mukaan), jos auto ajautuu pois kaistalta ja ylittää kaistaviivan (yhtenäisen tai katkoviivan) ilman, että suuntaviilkua

käytetään, mikäli siihen liittyy törmäysvaara (esim. riski osua toiseen autoon vaihdettaessa kaistaa suuntaviilkua käyttämättä).

Lisätietoja on auton käyttöoppaan kohdassa "Kaistaltapoistumisvaroitus".

"Väsytysvaroitus"

Tämä toiminto analysoi kuljettajan kasvojen liikkeitä auton sisäisen kameran avulla ja hälyttää havaitessaan nukahdamisen riskin.

Lisätietoja on auton käyttöoppaan luvussa "Muut ajamisen tukitoiminnot".

"Häiriötekijävaroitus"

Tämä toiminto analysoi kuljettajan kasvojen liikkeitä auton sisäisen kameran avulla ja hälyttää havaitessaan keskittymisen heikentymistä.

Lisätietoja on auton käyttöoppaan luvussa "Muut ajamisen tukitoiminnot".

« Sutimisenesto »

Tämä järjestelmä estää vetopyörien luiston ja pitää auton suuntavakaana liikkeellelähdessä ja kiihdytyksissä tai moottorijarrutuksissa.

Huomautus: voit ottaa tämän toiminnon käyttöön tai pois käytöstä myös ilmoituskeskuksesta painamalla pikakuvaketta "Sutimisenesto".

AJOAVUSTIN

Lisätietoja toiminnosta on auton käyttöoppaan luvussa Ajamisen apu- ja tehostuslaitteet.

« Aktiiv. jarrutus »

Tässä valikossa voit kytkeä aktiivijarrutuksen päälle / pois päältä. Voit myös valita varoituksen herkkyyden painamalla Varoituksen ennakointi:

- « Aikaisin » ;
- « Standardi » ;
- « Myöhään ».

Lisätietoja on ajoneuvon käyttöoppaan "Edistynyt turvallisuus"-osiossa.

« Mukavuus »

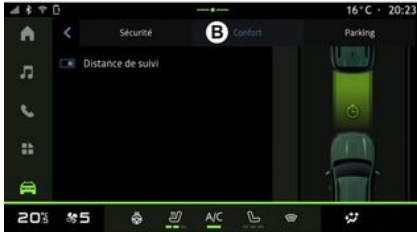

Mukavuus-välilehdellä **B** voit ottaa käyttöön / poistaa käytöstä ja määrit-

tää ajomukavuuteen liittyviä ajoavustimia:

- « Etäisyys » ;
- ...

Huomautus: toiminnon päälle-/pois-kytkentäpainike näkyy korostettuna, kun toiminta on käytössä.

« Etäisyys »

Tämä toiminto varoittaa kuljettajaa, kun tämä on liian lähellä toista autoa.

Lisätietoja on auton käyttöoppaan luvussa Turvavälivaroitin.

PYSÄKÖINTIAVUSTIMET

Esittely



Nämä toiminnot ovat ajamisen tukitoimintoja. Ne eivät missään tapauksessa korvaa kuljettajan tarkkaavaisuutta (kuljettajan on oltava aina valmiina jarruttamaan) tai vastuuta.



Turvallisuussyistä tee säädöt auton ollessa pysähtyneenä.

Autossa on pysäköintiavustimet, jotka avustavat pysäköinnin aikana.

Voit käyttää (varustelusta riippuen) Pysäköintiavustin-valikkoa Ajoneuvo -ti-

lasta  painamalla ensin Ajoavustin -valikkoa ja sen jälkeen Pysäköinti -välilehteä:

Katso lisätietoja auton käyttöoppaasta.

Valikko Pysäköinnin avustin

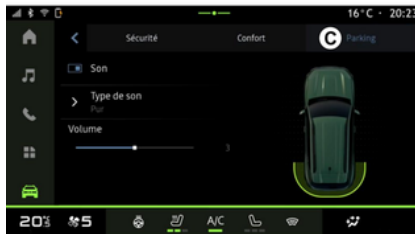

Valitse "Ajoneuvo" -tilasta  "Ajoavustin" -valikko, sitten välilehti "Pysäköinti" **C**. Käytä tätä valikkoa päästäksesi pysäköintiavustimen asetuksiin. Lisätietoja on auton käyttöoppaan luvussa Pysäköinnin avustin.

1. « Ääni ».
2. « Äänityyppi ».
3. « Äänenvoimakkuus ».

« Ääni » 1

Ota pysäköintiavustimen äänivaroitukset käyttöön ja poista ne käytöstä painamalla Ääni **1**.

Voit muokata seuraavia parametreja:

- Äänityyppi **2**: valitse varoitusaänen tyyppi tarjolla olevista
- Äänenvoimakkuus: säädä esteen tunnistuksen varoitusaänen voimakkuutta palkin Äänenvoimakkuus **3** avulla.

PERUUTUSKAMERA



Turvallisuussyistä tee säädöt auton ollessa pysähtyneenä.



Kun peruutusvaihte kytetään, auton peruutuskamera aktivoituu ja lähettää auton takanäkymän multimediana näyttölle.

Kun peruutuskameran näkymä näkyy multimedijärjestelmän näyttöllä, saat asetukset käyttöön painamalla "Asetukset"-kuvaketta



1. Auton käyttöoppaassa on lisätietoja peruutuskamerasta.

Huomautus:

- varmista, että kameroiden linssissä ei ole likaa (esim. kuraa, mutaa tai lunta)
- peruutuskameran näyttö ei ole enää käytettävissä (näyttö pimenee), kun auton nopeus ylittää noin 10 km/h (pakkaisesta lainsäädännöstä riippuen).

"Kuvan asetukset"

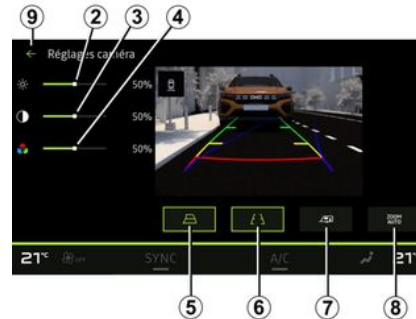

Voit säätää seuraavia asetuksia:

- kirkkaus **2**
- kontrasti **3**
- väri **4**

Poistu asetuksista painamalla **9**-painiketta.

"Ohjauslinjat"

Voit ottaa käyttöön tai poistaa käytöstä:

- liikkuvat apulinjat **5**, jotka ilmaisevat auton ajolinjan ohjauspyörän asennon perusteella
- kiinteät ohjainlinjat **6**, jotka osoittavat ajoneuvon takana olevan etäisyyden
- perävaunun liikkuvat apulinjat **7**, jotka ilmaisevat perävaunun ajolinjan ohjauspyörän asennon perusteella.

"Automaattinen zoomaus"

Voit ottaa automaattisen zoomauksen **8** käyttöön tai poistaa sen käytöstä.

MONINÄKYMÄKAMERA



Tämä toiminto on lisä-apu, joka näyttää autosi ympäristön. Muista huolehtia auton varusteiden

kunnosta. Matkustajien turvallisuus on sinun vastuullasi. Kuljettajan tulee aina ajon aikana olla valmis reagoimaan äkkiinäisiin tapahtumiin: varmista aina, ettei kuollessa kulmassa ole pienikokoisia tai kapeita kohteita (kuten lapsi, eläin, lastenrattaat, polkupyörä, kivi tai pylväs).



Näyttö edustaa käännteistä kuvaa takanäkymistä.

Mittarit on säädetty tasaiselle alustalle. Tätä tietoa ei tarvitse ottaa huomioon pystysuuntaisen kohteen tai maassa olevan kohteen kanssa.

Näytön reunalla näkyvät esineet saattavat olla vääränmuotoisia. Jos valoa on liikaa (lumi, auto auringossa jne.), kamera ei ehkä näy moitteettomasti.

Esittely

Autossa on yhteensä neljä kameraa, jotka on asennettu auton keulaan, sivupeileihin ja perään. Ne avustavat kuljettajaa tiukoissa pysäköintitilanteissa.

Kamerat välittävät multimedianayttöön neljä erillistä kuvaa, joista voi seurata auton ympäristöä.

Lisätietoja on ajoneuvon käyttöoppaan luvussa Moninäkömökamera.

Huomautus: Varmista, että kameroiden linssissä ei ole likaa (esim. kuraa tai lunta).

Toiminta

Kun peruutusvaihte on kytkettynä, peruutuskamera näyttää auton takana olevan alueen multimedija järjestelmän näytössä.

Vaihtamalla manuaaliseen tilaan voit myös valita multimedija järjestelmän näytössä näytettävän näkymän.

Kameran valinta

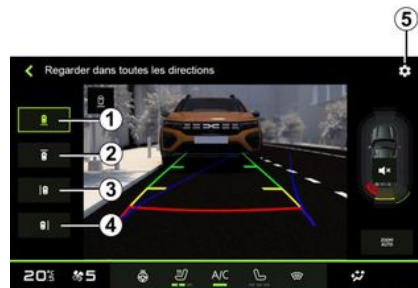

Aktivoi haluamasi kameras näkymä valitsemalla se multimedija järjestelmän näytössä:

- 1 näkymä auton taakse
- 2 näkymä auton eteen
- 3 näkymä auton vasemmalle puolelle
- 4 näkymä auton oikealle puolelle.

MONINÄKYMÄKAMERA

Asetukset

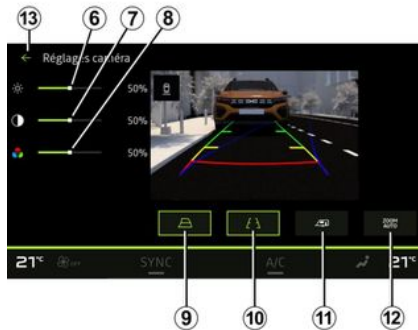

Poistu asetuksista painamalla **13**-painiketta.

Voit siirtyä asetuksiin painamalla Ase-

tukset-kuvaketta  **5**.

Voit säätää kirkkautta **6**, kontrastia **7** ja värejä **8**.

Voit ottaa käyttöön tai poistaa käytöstä:

- liikkuvat apulinjat **9**, jotka ilmaisevat auton ajolinjan ohjauspyörän asennon perusteella
- kiinteät ohjainlinjat **10**, jotka osoittavat ajoneuvon takana olevan etäisyyden
- perävaunun liikkuvat apulinjat **11**, jotka ilmaisevat perävaunun ajolinjan ohjauspyörän asennon perusteella
- "Automaattinen zoomaus" **12**.

TIEN KAIKKI TIEDOT



Nämä toiminnot ovat ajamisen tukitoimintoja. Missään tapauksessa järjestelmä ei korvaa kuljettajan tarkkaavaisuutta (kuljettajan on oltava aina valmiina jarruttamaan) eikä kuljettajan vastuuta.

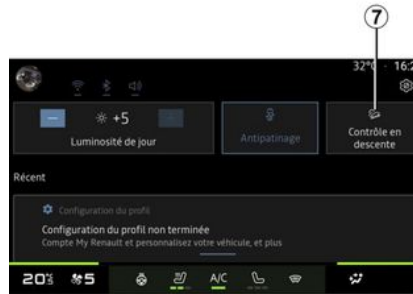

- pitkittäissuuntainen kaltevuusmittari **5**
- kompassi **6**.

Lisätietoja toiminnosta "Alamäkihidastimen asetukset(HDC)" löytyy auton käyttöoppaan osasta "Ajamisen apuja tehostuslaitteet".

6

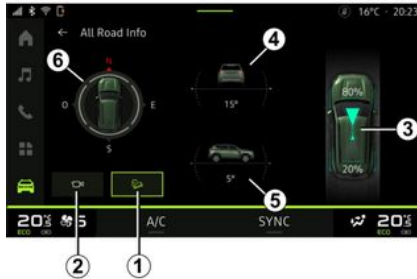

Paina "Ajoneuvo" -tilasta  "Tien kaikki tiedot", niin voit käyttää seuraavia komponentteja:

- Alamäkihidastimen asetukset (HDC) -järjestelmän ottaminen käyttöön / poistaminen käytöstä (varustetason mukaan) **1**;

Huomautus: Voit ottaa järjestelmän käyttöön tai pois käytöstä myös ilmoituskeskuksesta painamalla pikakuvaketta **7**.

- järjestelmän Kamera pikavalinta (varustetason mukaan) **2**
- nelivedolla varustettujen autojen etu-/takaväännön jakauma (4WD) **3**;
- sivusuuntainen kaltevuusmittari **4**

RENGASPAINEET



Säädä näitä asetuksia auton ollessa paikallaan. Niiden säätäminen ajon aikana voi aiheuttaa vaaratilanteen.



Lisätietoja rengaspaineista on auton käyttöohjeen kohdassa "Rengaspaineiden valvontajärjestelmä".

Paina Ajoneuvo -tilassa  Ajoneuvo ja sitten Rengaspaine -välilehteä, niin voit tarkistaa rengaspaineiden tilan ja nollata Rengaspaine-valvontajärjestelmän.

Ajoneuvon kojelaudassa oleva näyttö ilmoittaa kaikista renkaiden painevirheistä.

Rengaspaineen tila TPW-järjestelmässä



Voit tarkistaa rengaspaineen tilan multimediasjärjestelmän näytöstä.

Symboli **3** osoittaa rengaspaineen tilan eri väreillä:

- Vihreä – rengaspaine on oikea tai se ei ole muuttunut viimeisen uudelleenalustuksen jälkeen.
- Oranssi – yhden renkaan paine on liian matala.

Saat lisätietoja autosi "Rengaspaine" -ohjausjärjestelmästä painamalla

 -kuvaketta **2**.

Ohjausjärjestelmän (Rengaspaine) uudelleenalustus on käsitelty kohdassa **1**.

Uudelleenalustaminen

Tämä toiminto käynnistää uudelleenalustuksen, kun painat painiketta Palauta **1**.

Nollauksen aikana auton on oltava paikallaan ja sytytysvirran kytkettynä.

Aloita uudelleenalustus painamalla Kyllä tai palaa rengaspaineiden osoituksen tilaan painamalla Ei.

Kun uudelleenalustus on suoritettu, näyttöön tulee vahvistusviesti.

MY DRIVING

"My driving"-valikko



Tietyt toiminnot ovat käytettävissä vain ajoneuvon ollessa pysähtyneenä.



Saat seuraavat tiedot ja toiminnot käyttöön painamalla "Ajoneuvo" -tilassa



kohtaa My driving:

- nykyisen ajomatkan alkamispäivä, ajettu matka ja keskinopeus **A**
- "Eco-pisteet" **B**;
- "Energiankulutus" **C**.

Se on käytettävissä myös "My driving"-kuvakkeella "Ajoneuvo" -widgetissä

"Aloituspöytä"-tilassa 

"Tiedot"-kuvakkeesta  **1** voit käyttää "My driving" -tietoja.

Huomautus:

- valikosta My drivingsaatavat tiedot riippuvat auton varustelusta.
- näytetyt tiedot nollautuvat automaattisesti, kun moottori on ollut sammutettuna vähintään kaksi tuntia tai kun Profiili vaihtuu.

Eco-pisteet



Eco-pisteet on näkymätila **B**, jossa voit seurata ajokäyttäytymisen vaiku-

tusta energiankulutukseen käynnissä olevan ajomatkan aikana.

Huomautus: Näytetyt tiedot lasketaan auton tietojen edellisestä nollauksesta, joka voi tapahtua automaattisesti kahden tunnin käyttämättömyyden jälkeen tai kun Profiili vaihtuu.

Voit tarkastella Eco-pisteisiin liittyviä tietoja valitsemalla tietokuvakkeen



Kokonaispistemäärä **2**

Nämä tiedot antavat tietoa kokonaispistemäärästäsi (0–100) käynnissä olevalla ajomatalla:

- Pistemäärä 76–100: Onneksi olkoon, olet taloudellinen kuljettaja
- Pistemäärä 51–75: Sinulla on normaali ajotyyli
- Pistemäärä 0–50: Sinulla on dynaaminen ajotyyli

Kokonaispistemäärä lasketaan osapisteistä.

Osapisteiden laskeminen **3**

Osapisteet ilmaisevat ajokäyttäytymisen nykyisellä ajomatalla seuraavilla osa-alueilla:

- Kiihdytys arvioi kiihdytyksiin ja ajoneupeuteen liittyvää taloudellisuutta
- Ennakointi arvioi kykyä ennakoita liikennettä ja välttää äkkijarrutuksia

MY DRIVING

- Vaiht. vaihto arvioi herkkyyttä reagoida kojetaulussa näytettävän vaihtenvaihtoilmmaisimen vaihtosu-
situksiin

Huomautus: tämä arviointi on käytettävissä vain manuaalivaihteistoilla.

- ...

Ajo-ohjeistus ja -tyyli 4

Nämä osapisteisiin perustuvat tiedot antavat ajotyylipistemäärän, mikä auttaa tehostamaan ajamisen taloudellisuutta.

Voit tarkastella lisäohjeita painamalla Neuvoja.

« Energiankulutus »

(varustetason mukaan)



"Energiankulutus" -näkömättilasta **C** voit tarkastella seuraavia energiankulutustietoja suhteessa ajamiseen:

- nykyisen ajomatkan tiedot **5**;
- tiedot edellisen nollauksen jälkeen **6**;
- keskkulutuksen kehitys **7**.

"Tiedot"-kuvakkeesta **i** voit tarkastella "Energiankulutus" -tietoja.

Nykyisen ajomatkan tiedot 5

Versiosta riippuen käytettävissä voi olla seuraavat tiedot:

- Keskkulutus
- Matka EV: ajomatka sähkötilassa (hybridi-auto)
- ...

Huomautus: Näytetyt tiedot on laskettu viimeisimmästä eco-pisteiden nollauksesta. Tiedot nollautuvat automaattisesti kahden tunnin käyttämättömyyden jälkeen tai kun Profiili vaihdetaan.

Tiedot edellisestä nollauksesta 6

Versiosta riippuen käytettävissä voi olla seuraavat tiedot:

- Keskkulutus
- ajomatka pelkästään sähkötilassa (hybridi-auto);
- viimeisen uudelleenlaskutuksen päivämäärä,
- ...

Huomautus: näytetyt tiedot nollataan samanaikaisesti kojetaulun tietojen kanssa.

Keskkulutuksen kehitys 7

Kaavio näyttää keskkulutuksen kehittymisen ajomatkan aikana minuutin tarkkuudella edellisen kuluneen 30 minuutin ajalta.

Rivi ja sen arvo vastaavat keskkulutusta edellisestä manuaalisesta nollauksesta.

Huomautus: kaavion tiedot nollautuvat samalla kuin muutkin edellisen manuaalisen nollauksen jälkeen kertyneet tiedot.

ILMANLAATU

Paina "Ajoneuvo" -tilassa  "Ilmanlaatu".

Tässä valikossa voit parantaa matkustamukavuutta ja säätää matkustamon ilmanlaatua ottamalla seuraavat toiminnon "Ilmanpuhdistin" käyttöön.

Kun auto on paikoillaan, tietokuvakkeesta **1** voi käyttää tietoja kohteessa "Ilmanlaatu".

« Ilmanpuhdistin »



Voit käynnistää ilmanpuhdistimen toimintasyklin seuraavasti:

– painike Ilmanpuhdistin **2**

– "Ilmanpuhdistin"-painike "Ilmanlaatu"-widgetissä, joka on saatavana

"Aloitusnäyttö"-tilassa  .

Kun painike Ilmanpuhdistin näkyy korostettuna, ilmanpuhdistimen toimintasykli on käynnissä (noin viiden minuutin ajan).

SÄHKÖAUTO

"Sähkö"-valikko



Säädä näitä asetuksia auton ollessa paikallaan. Niiden säätäminen ajon aikana voi aiheuttaa vaaratilanteen.



Jotkut toiminnoista ovat käytettävissä ajoneuvotyypin mukaan (sähköinen tai hybridi).



Joitain asetuksia voidaan käyttää ainoastaan auton ollessa pysähdyksissä.

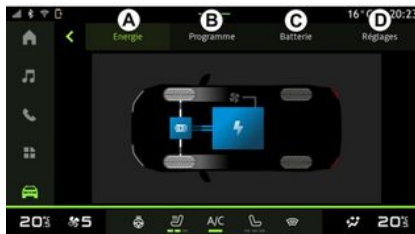

Ajoneuvo-tilasta  pääset Sähkö-valikkoon.

Se on käytettävissä myös "Sähkö" -kuvakkeella "Ajoneuvo" -widgetissä "Aloi-

tusnäyttö"-tilassa .

Tämän valikon kautta voit tarkastella hybridi- tai sähköauton toimintoja ja tallentaa niiden asetukset.

Voit avata valikossa Sähkö seuraavat välilehdet:

- Energia **A**
- "Ohjelmat" **B** (varustetason mukaan);
- "Akku" **C** (varustetason mukaan);
- "Asetukset" **D** (varustetason mukaan).

« Energia »



Voit tarkastella auton energiavirtausta multimediasäätöjärjestelmän välilehdellä Energia **A**.

Huomaus: tiedot voivat vaihdella auton moottorin tyyppin mukaan (sähkö tai hybridi) ja vaihteiston tyyppin mukaan.

« Ohjelmat »

(varustetason mukaan)

SÄHKÖAUTO



Tästä valikosta voit tarkastella ja säätää seuraavat:

- Toiminnon Seuraava ajastus tiedot **1**
- latausohjelmiin **2** liittyvä aika-asetus;
- ilmastointiohjelmiin **3** liittyvä lämpötilan mukavuusasetus (varustetason mukaan);
- Omat ajastukset – tallennettujen luettelo ja asetukset **4**
- "Lisää" ohjelma **5**.

Lisätietoja eri "Ohjelmat" -toiminnoista löytyy painamalla "Tiedot"-kuvaketta



Kun ohjelma on lisätty, voit tarkastella "Seuraava ajastus" **1** -tietoja "Ohjelmat" -välilehdestä **B**.

Huomautus: Lataus alkaa, jos moottori sammutetaan, ajoneuvo kytketään virtalähteeseen ja käyttöoikeus sallitaan. Lisätietoja hybridiajoneuvon tai latausjärjestelmän tiedoista saat auton käyttöoppaassa.

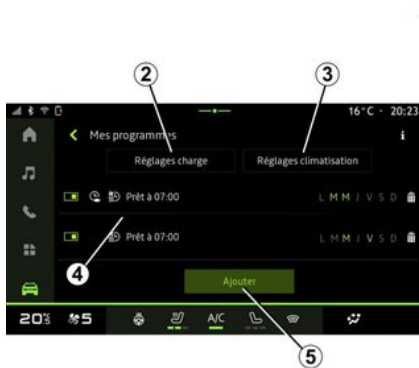

Jos mitään muuta ohjelmaa ei ole määritetty, voit määrittää auton lämpötilansäätö- ja latausohjelman välilehdeltä "Ohjelmat" **B**, sitten "Omat ajastukset" tai "Lisää".

Lisää – aikataulu

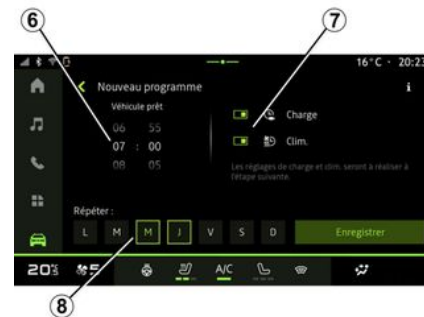

Voit tallentaa enintään kolme aikatauluja.

Kun haluat lisätä ohjelman, paina "Lisää" **5** ja määritä sitten seuraavat:

- ajankohta, jona ajastetun ilmastoinnin on oltava valmis **6**;
- ohjelman tyyppi, jos se on lataamiseen ja/tai ilmastointiin liittyvä ohjelma **7**;
- viikonpäivät, jolloin aikatauluja käytetään, **8**.

Vahvista painamalla Tallenna.

SÄHKÖAUTO

« Latausasetukset » 2



Säädä kohdasta "Latausasetukset" **2** latauksen aloitus- ja lopetusajaksi ja vahvista sitten painamalla "Tallenna".

Huomautus:

- Jos aloitus- ja lopetusajat ovat samat, toiminto on päällä 24 tuntia.
- Akun enimmäisvaraustasoa ei välttämättä saavuteta, mikäli latausaika määritetään liian lyhyeksi.
- Et voi vahvistaa latausaikataulua, jos et valitse viikonpäivää.

« Ilmastoinnin asetukset » 3

(varustetason mukaan)



Säädä kohdasta "Ilmastoinnin asetukset" **3** matkustamon mukavuuslämpötila **9**, vahvista sitten painamalla "Tallenna".

Viikonpäivien asetus 8



Valitse viikonpäivät **8**, jolloin aikataulu on voimassa.

Kun päivä on valittu, se näkyy korostettuna näytössä.

Vahvista painamalla Tallenna.

SÄHKÖAUTO

« Omat ajastukset » 4

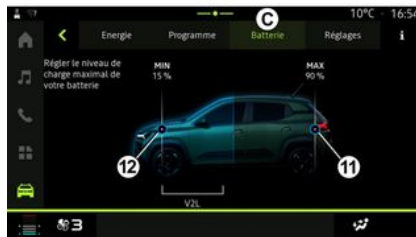

6

Luettelosta **4** näet yleiskatsauksen kaikista käytössä olevista lataamisen ja lämpötilan säädön aikatauluista. Paina ohjelmaa, jota haluat tarkastella, muokata tai poistaa. Voit poistaa aikataulun painamalla sen aikataulun roskakorikuvaketta **10**, jonka haluat poistaa.

« Akku »

(varustetason mukaan)

Kohdasta "Akku" **C** voit määrittää seuraavat asetukset:

- auton akun enimmäislataustaso, siirrä painiketta **11**;
- auton akun vähimmäislataustaso, jota ei tule ylittää käytettäessä "V2L"-toimintoa, siirrä painiketta **12**. Katso lisätietoja auton käyttöoppaasta.

"V2L" (Vehicle to Load) -toiminnon avulla voit kytkeä sähkölaitteita suoraan ajoneuvoon. Katso lisätietoja auton käyttöoppaasta.

« Asetukset »

(varustetason mukaan)

Voit käyttää seuraavia asetuksia väli-lehdellä "Asetukset" **D**:

- « Jalankulkijoiden varoitusääni » ;
- ...

« Jalankulkijoiden varoitusääni »

Ajon aikana voit valita jalankulkijan varoitusäänen, joka varoittaa muita tiellä liikkuja, erityisesti jalankulkijoita ja pyöräilijöitä, läsnäolostasi.

Lisätietoja jalankulkijan varoitusäänestä on auton käyttöoppaan kohdassa "Sähköauto".

HÄTÄPUHELU

Jos autossa on hätäpuhelujärjestelmä, sen avulla voi soittaa (maksuttoman) automaattisen tai manuaalisen hätäpuhelun onnettomuus- tai sairaustapauksessa avun saannin nopeuttamiseksi.

Huomautus: hätäpuhelujärjestelmä toimii:

- maissa, joissa on järjestelmän kanssa yhteensopiva telemaattinen hätäpalvelu ja 2G- ja 3G-televiestintäinfrastrukturi;
- verkon kuuluvuuden mukaan maantieteellisillä alueilla, joilla ajetaan.

Kun hätäpalvelut on kutsuttu, äänilähde / radiovastaanotin mykistetään automaattisesti.

Toiminnon Hätäpuhelu käyttö poistaa joitakin multimediajärjestelmän komentoja ja valikoita käytöstä noin tunniksi, jotta hätäpuhelut saavat etusijan.

Katso lisätietoja auton käyttöoppaasta.

KÄYTTÄJÄASETUKSET

"Ajoneuvo"-valikko

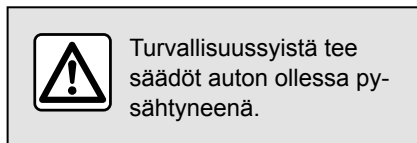

Valitse Ajoneuvo-tilassa  Ajoneuvo-valikko.

Voit avata tässä valikossa seuraavat välilehdet:

- Ulkopuoli **A**
- Ohjaamo **B**
- Rengaspaine **C**.

Huomautus: käytettävissä olevat asetukset voivat vaihdella varustetason mukaan.

Ulkopuoli A

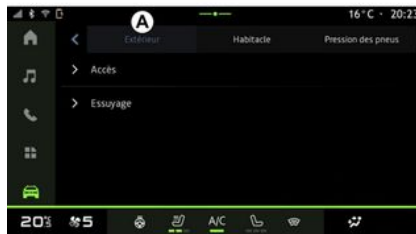

« Pääsy »

Tässä valikossa voi ottaa käyttöön tai poistaa käytöstä seuraavat asetukset:

- « Automaattinen ovien lukitus liikkeelle lähettäessä » ;
- « Handsfree: lukitus / avaus » :
 - « Äänetön tila » ;

Huomautus: Jotkin toiminnot ovat käytettävissä vain, jos edelliset toiminnot on aktivoitu.

« Tervetuloa »

Tässä valikossa voi ottaa käyttöön tai poistaa käytöstä seuraavat asetukset:

- « Ulkovalot » ;
- « Äänitehoste sisällä » ;
- « Automaattinen peilien taitto » ;
- « Sisävalot » ;
- ...

« Ajovalot »

Tässä valikossa voi ottaa käyttöön tai poistaa käytöstä seuraavat asetukset:

- "Adaptiiviset ajovalot"
- « Liikennepuolen valinta » :
 - « Vasen » ;
 - « Oikea » .

– ...

Huomautus: Jotkin toiminnot ovat käytettävissä vain, jos edelliset toiminnot on aktivoitu.

« Pyyhkiminen »

Tässä valikossa voi ottaa käyttöön tai poistaa käytöstä seuraavat asetukset:

– Takal. pyyhkin päällä, kun peruutusvaihde kytketty: takalasinpyyhkin aktivoituu peruutusvaihteelle siirryttäessä.

Huomautus: tämä toiminto toimii vain, jos tuulilasinpyyhkimet ovat käytössä.

- « Automaattinen etulasinpyyhkin » ;
- ...

KÄYTTÄJÄASETUKSET

Ohjaamo B

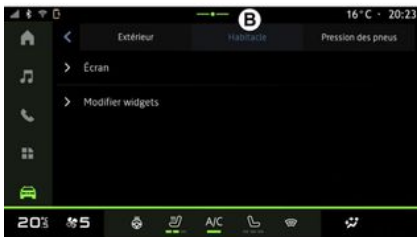

« Näyttö »

Tässä valikossa voidaan kytkeä Auto-maattinen kirkkaus päälle / pois päältä ja säätää seuraavia toimintoja (varustelun mukaan):

- « Multimedia: kirkkaus päivällä » ;
- « Multimedia: kirkkaus yöllä » ;
- « Kirkkaus » ;
- ...

Huomautus: Jotkin toiminnot ovat käytettävissä vain, jos edelliset toiminnot on aktivoitu.

« Vilkun äänenvoimakkuus »

Tässä valikossa voit säätää matkustamon ilmaisimien äänenvoimakkuutta:

- « Matala » ;
- « Neutraali » ;
- « Korkea » .

« Muokkaa pienoissovelluksia »

Tästä valikosta voidaan muokata "Aloitusnäytön" widgettejä  (saatuus riippuu auton varustetasosta):

- « Navigointi » ;
- « Rengaspaine » ;
- « Ajoneuvo » ;
- « Pvm ja aika » ;
- « Audio » ;
- ...

Rengaspaine C



Tässä valikossa voit tarkistaa auton rengaspaineen tilan ja nollata sen.

Lisätietoja rengaspaineista on

- kohdassa "Rengaspaineet" → 69
- auton käyttöoppaassa.

Valikko "Profiili"

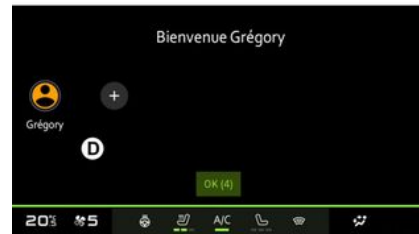

Kun multimediajärjestelmä käynnistetään tilassa **D**, voit valita järjestelmässä ja autossa käytettävän käyttäjäprofiilin tai lisätä uuden profiilin.

Valitse haluamasi käyttäjäprofiili.

Huomautus: Profiilia voidaan vaihtaa vain auton ollessa pysähdyksissä.

Voit avata valikon "Profiili" ilmoituskeskuksesta milloin tahansa painamalla profiilissasi olevaa kuvaa.

KÄYTTÄJÄASETUKSET

Käyttäjäprofiiliin liittyvät toiminnot

Seuraavat asetukset tallentuvat käyttäjäprofiiliin:

- järjestelmän kieli,
- "My Dacia"-tili
- näytön asetukset
- taustapeilien asetukset,
- audiojärjestelmän asetukset
- ...

Huomautus: ensimmäinen luotu profiili on järjestelmänvalvojan oletusprofiili. Jotkut asetukset ovat käytettävissä vain järjestelmänvalvojan profiiliin kautta.

Profiili – lisääminen

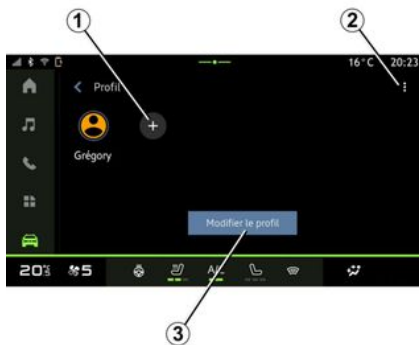

Uusi Profiili lisätään painamalla **1** ja noudattamalla sitten multimediantäytössä näytettäviä ohjeita.

Huomautus:

- voit lisätä enintään viisi "Profiili";
- joka kerta kun uusi "Profiili" luodaan, vaaditaan jokin määrittys: katso kohta "Palvelujen aktivointi" ➔ **11**.

Profiili – asetukset



Henkilökohtaisten tietojesi suojaamista varten suosittelemme profiilin lukitsemista.



2 antaa käyttöön seuraavat toiminnot:

- « Hallitse profiileja » ;
- « Hallinnoi tilejä » ;
- « Poista profiili » ;
- « Vierasprofiili ».

Jos nykyinen "Profiili" halutaan muokata, paina "Muokkaa profiilia" **3**, niin pääset valikkoon **E** muokkaamaan seuraavat:

- « Nimi » ;
- « Kuva » ;
- « Tietosuoja » :
 - Lukitse profiili
 - "Poista tunnus",
 - Suojauspäivitys
 - "Avaa profiilin lukitus puhelimella".

Tämän toiminnon avulla on mahdollista avata "Profiili" -lukitus älypuhelimella, jos sellainen on autossa käytettävissä.

Lisätietoja on kohdassa Järjestelmän säädöt ➔ **82**.

- "My Dacia-tili" (saatavilla vain järjestelmänvalvojan profiilissa),
- « Yksityisyys ja käyttöehdot » ;
- « Yksityisyysasetukset » :
 - « Hyväksy kaikki » ;
 - « Hylkää kaikki » ;
 - « Muokkaa ».

Lisätietoja on kohdassa "Palvelujen aktivointi" ➔ **11**.

– ...

KÄYTTÄJÄASETUKSET

Profiili « Vieras »



Profiilin (Vieras (GUEST)) kautta saadaan käyttöön tietyt multimedija järjestelmän ominaisuudet, kuten käyttäjäprofiili.

Saat sen käyttöön painamalla käynnistyksen aikana **2** ja sitten Vierasprofiili tai **4**.

Profiili (Vieras) nollautuu aina, kun järjestelmä käynnistyy uudelleen, eikä asetuksia tallenneta.

JÄRJESTELMÄN SÄÄDÖT

"Asetukset"-valikko



Turvallisuussyistä tee säädöt auton ollessa pysähtyneenä.



Valitse Ajoneuvo-tilassa  Asetukset.

Pääset valikkoon Asetukset myös ilmoitusalueelta painamalla kuvaketta Asetukset.

Huomautus:

– käytettävissä olevat asetukset voivat vaihdella varustetason mukaan.

– Jotkut asetukset ovat käytettävissä ajoneuvon ollessa pysäköitynä.

Tässä valikossa voit säätää seuraavia asetuksia:

- « Ääni » ;
- Verkko ja internet
- « Bluetooth® » ;
- "Sijainti",
- Tietosuoja
- Sovellukset
- Ilmoitukset
- « Pvm ja aika » ;
- Profiilit ja tilit
- « Tietosuoja » ;
- « Järjestelmä » ;
- « Päivitys & avustaja » ;
- ...

« Ääni »

Tästä valikosta voidaan säätää seuraavia äänenvoimakkuusasetuksia:

- « Median äänenvoimakkuus » ;
- Saapuvan puhelun äänenvoimakkuus
- "Soittoäänen äänenvoimakkuus";
- Ilmoitusten äänenvoimakkuus
- Navigoinnin äänenvoimakkuus
- « Järjestelmän äänenvoimakkuus (piippaukset ja kosketukset) » ;
- « Avustajan äänenvoimakkuus » ;
- Puhelimen soittoääni
- ...

Verkko ja internet



Jos käytät puhelintasi yhteyden jakamiseen, käytät puhelimesi internetyhteyttä WIFI-yhteydellä (toimintoon voi liittyä matkapuhelinoperaattorin asettamia maksuja ja rajoituksia).

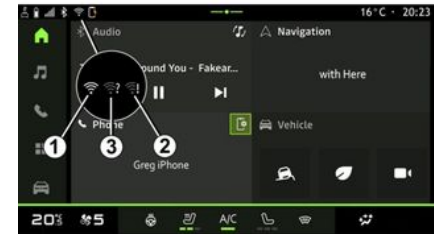

JÄRJESTELMÄN SÄÄDÖT

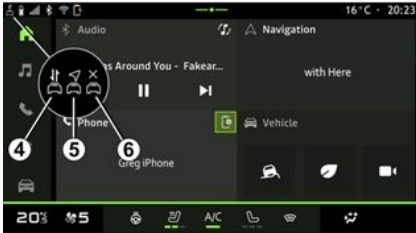

Tätä valikkoa voidaan käyttää seuraavien internetverkkojen asetusten määrittämiseen:

- "Tukiasema";
 - ota käyttöön / poista käytöstä "Tukiasema";
 - tukiaseman tiedot,
 - tukiaseman automaattinen päälle-/poiskytkentä
 - ...
- « WIFI » :
 - toiminnon WIFI kytkeminen päälle / pois päältä multimediajärjestelmässä internet-etäyhteyspisteen käyttöä varten
 - käytettävissä olevien verkkojen tarkastelu
 - verkon lisääminen

- WIFI – asetukset
- Yhteydet antaa tietoja seuraavista:
 - yhdistettävyyden tiedot ja tila
 - Verkkotyyppi
 - järjestelmän tunnukset
 - ...

Kun aktivoit multimediajärjestelmän "WIFI"-yhteyden, saat ilmoituksen sen tilasta tilarivin kuvakkeen kautta:

- **1** WIFI on aktivoitu ja yhdistetty verkkoon ilman rajoitettua yhteyttä
- **2** WIFI on aktivoitu ja yhdistetty verkkoon, mutta ilman Internet-yhteyttä tai rajoitetulla yhteydellä,
- **3** WIFI on aktivoitu, mutta sitä ei ole yhdistetty verkkoon.

Huomautus: jos "WIFI" on poistettu käytöstä, tilarivillä ei näy WIFI-kuvaketta.

Näet tietojen jakamisen tilatiedot painamalla tilapalkin kuvaketta:

- **4** "Hyväksy kaikki", jaa kaikki tiedot;
- **5** Hylkää kaikki: mitään tietoja ei jaeta
- **6** "Muokkaa", jaa vain valtuuttamasi tiedot.

Lisätietoja tietojen jakamisesta on kohdassa "Palvelujen aktivointi" **➔ 11**.

Huomautus: jos kieltäydyt tietojen jakamisesta, tilarivillä ei näy kuvaketta.

« Bluetooth® »

Tässä valikossa voidaan säätää multimediajärjestelmän Bluetooth®-toimintoja:

- Multimediajärjestelmän "Bluetooth®"-yhteyden päälle-/poiskytkentä
- "Puhelinoperaattorin tietojen määrittäminen";
- « Muodosta laitepari uuden laitteen kanssa ».

"Sijainti"

Tästä valikosta voidaan säätää auton sijaintiasetuksia:

- "Viimeaikaiset sijaintipyynnöt"
- "Sovellusten käyttöoikeudet".

"Sovellukset"

Tässä valikossa voit määrittää multimediajärjestelmän sovellukset:

- näytä kaikki sovellukset;
- "Valtuutusten hallinta";
- "Oletussovellukset"
- "Käyttämättömät sovellukset";
- "Sovellusten erityiset käyttöoikeudet".

« Pvm ja aika »

Tässä valikossa voidaan säätää multimediajärjestelmän päivämäärää ja kellonaikaa:

- "Aseta aikavyöhyke automaattisesti";

JÄRJESTELMÄN SÄÄDÖT

- "Aseta aikavyöhyke" (manuaalisesti);
- "Käytä 24 tunnin muotoa".

"Profiilit ja tilit"

Antaa pääsyn multimediajärjestelmän profiilivalikkoon.

« Tietosuoja »

Tässä valikossa voidaan säätää multimediajärjestelmän suojausasetuksia:

- Lukitse profiili
- "Poista tunnus",
- Suojauspäivitys
- "Avaa profiilin lukitus puhelimella".

7

« Järjestelmä »

Tässä valikossa voidaan säätää multimediajärjestelmän asetuksia:

- "Kieli ja syöttö"
- Yksiköt (km/h tai mph)

Huomautus: Yksiköt muutetaan nopeusmittarissa ja osassa kojetaulusa näytettävistä etäisyystiedoista.

Jos edellinen nopeuden yksikkö halutaan ottaa takaisin käyttöön, toista edellä kuvattu toimenpide.

- Säilytystila:
 - "Musiikki ja audio"
 - "Muut sovellukset"
 - "Tiedostot"
 - « Järjestelmä ».

- "Tietoja"
- "Oikeudelliset tiedot"
- "Tehdasasetusten palautusasetukset"
- ...

« Päivitys & avustaja »

Tässä valikosta voit tarkastella ja/tai säätää toimintoa "Ajoneuvopäivitys".

Lisätietoja on osiossa "Päivitys" ➔ 85".

UPDATE

"Ajoneuvon päivitys"-valikko



Jotkin päivitysasennukset saattavat estää ajoneuvon käyttämisen väliaikaisesti.

Jos näin on, noudata näytöllä näkyviä ohjeita.



Auton on oltava pysäköitynä, liikkumatta ja sytytysvirta katkaistuna. Joissain tapauksissa autoa ei voi käynnistää multimedialajärjestelmän ilmoittamana aikana.



Säädä näitä asetuksia auton ollessa paikallaan. Niiden säätäminen ajon aikana voi aiheuttaa vaaratilanteen.



Pysäköi ajoneuvo ennen asennuksen aloittamista kauas liikenteestä ja kytke seisontajarru.



Valitse "Ajoneuvo" -tilassa "Ajoneuvo" -valikko, "Asetukset", "Päivitys" ja sitten "Ajoneuvon päivitys".

Tässä valikossa voi tarkastella erityyppisiä tietoja ja päivittää auton osia, kuten:

- multimedialaitteet
- ajoavustimet
- ...

Järjestelmä voi tarjota päivityksiä automaattisesti. Voit myös tarkistaa manuaalisesti, onko päivityksiä saatavana, riippuen ajoneuvosi liitettävyydestä.

"Ajoneuvopäivitys"-näyttö



1. « Tarkistetaan päivitystä ».
2. « Päivitykset päällä ».
3. « Päivityshistoria ».
4. « Tiedot ».
5. "Automaattinen päivitys"
6. aktivoi/poista käytöstä automaattiset päivitykset.

Huomautus:

- Saat ilmoituksen mahdollisista päivityksistä ilmoitustoiminnon kautta. Katso luku "Ilmoitukset" ➔ 88;
- Jos päivitys on saatavilla, sen lataus alkaa automaattisesti.
- Päivityksiä voi ladata ja etsiä vain siinä tapauksessa, että autosi on mobiiliverkkoyhteyden mahdollistavalla

UPDATE

alueella. Lisätietoja löytyy osasta "Järjestelmän säädöt" → **82**;
– Jos päivitys ei ole saatavana maassa, jossa auto sijaitsee, valikot Tarkistetaan päivitystä ja Päivitykset päällä eivät ole käytettävissä.

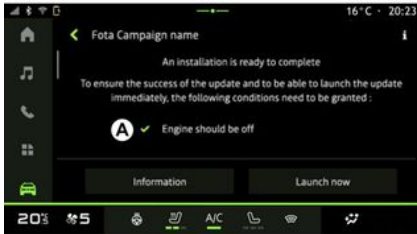

Kun päivitysasennus on saatavilla, sinua pyydetään hyväksymään ja vahvistamaan asennuksen viimeistely.

Päivityksen voi käynnistää vain, mikäli kaikki multimedijärjestelmän näytössä **A** näkyvät edellytykset täyttyvät.

Päivityksen lataamisen jälkeen multimedijärjestelmä tarjoaa mahdollisuutta ohjelmoida päivityksen asennusajankohta. Voit tehdä sen valitsemalla "Ajoita", asettamalla päivitykselle haluamasi käynnistysajan ja vahvistamal-

la juuri tekemäsi ohjelmoinnin painamalla "Asenna".

Noudata multimedijärjestelmän näytössä näkyviä ohjeita.

Huomautus:

- Päivityksestä riippuen näytöt voivat olla sammuksissa.
- Kriittiset päivitykset asentuvat automaattisesti. Multimedijärjestelmän näytössä näkyy tällöin päivityksen käynnistymistä edeltävä lähtölaskenta.
- joidenkin asennusten käyttöönotto edellyttää, että poistut autosta ja lukitset sen.

Multimedijärjestelmän uudelleenkäynnistuksen yhteydessä näyttöön tulee viesti, joka vahvistaa, että päivitys onnistui.

Virhetilanteessa katso kohta "Toimintahäiriöt" → **90**.

« Tarkistetaan päivitystä » 1

Voit myös etsiä päivityksiä suoraan painamalla Tarkistetaan päivitystä **1**.

Multimedijärjestelmästä haun jälkeen voit aloittaa seuraavan päivityksen, jos se on käytettävissä.

Noudata multimedijärjestelmän näytössä näkyviä ohjeita.

Päivitys voi kestää useita päiviä, mutta tänä aikana voit käyttää autoa normaalisti.

« Päivitykset päällä » 2

Valikko on käytettävissä, kun saatavana on päivitys.

Kun päivitys on käynnissä, paina "Tie-

dot"-kuvaketta **i**, niin voit tarkastella päivityksen sisältöä.

Huomautus: kun Päivitykset päällä ei ole käytettävissä, myöskään Tarkistetaan päivitystä ei ole käytettävissä.

« Päivityshistoria » 3

Tässä valikossa voit tarkastella päivityshistoriaa ja päivitysten tilaa.

Jos haluat lisätietoja aiemmista päivityksistä, valitse haluamasi päivitys.

« Tiedot » 4

Tässä valikossa voit tarkastella päivityksiin liittyviä tietoja, tarkistaa, mikä auton VIN (valmistenumero) on, jne.

"Automaattinen päivitys" 5

Kun tämä toiminto on aktivoitu, tietyt päivitykset asentuvat automaattisesti ilman käyttäjän toimenpiteitä.

Tietyt automaattiset päivitykset voi ottaa käyttöön tai poistaa käytöstä painamalla **6**.

UPDATE

Sähköautoihin ja ladattaviin hybridiautoihin liittyvät erityispiirteet



Päivittäminen estää väliaikaisesti auton käytön, ja lataustoiminto on estetty päivityksen asennuksen aikana.



Jos olet juuri hyväksynyt järjestelmän päivityksen multimediajärjestelmän kautta, ajoakun lataus viivästyy tai se peruutetaan (autoversion mukaan). Odota päivityksen valmistumista, ennen kuin liität latausjohdon autoon.

Älä aloita ajoneuvon lataamista ajoneuvon päivityksen asennuksen aikana.

Noudata multimediajärjestelmän näytön ohjeita.

Huomautus:

– Päivityksiä ei voi asentaa, kun ajoneuvoa ladataan tasavirralla (DC). Jos päivitys on käynnissä, on odotettava sen loppumista ennen kuin auton tasavirtalataus aloitetaan. Jos lataus on

kuitenkin käynnissä, päivitys voidaan aloittaa, mutta se suoritetaan vasta, kun lataus on valmis;
– jos päivitys on alustettu ennen vaihtovirtalatausta (AC) tai sen jälkeen, viimeksi mainittu keskeytetään, ja se jatkuu automaattisesti päivityksen valmistuttua.

Lisätietoja on auton käyttöoppaan kohdissa "Sähköajoneuvo: lataus" tai "Hybridiajoneuvo: lataus".

ILMOITUKSET

Ilmoituskeskus



Säädä näitä asetuksia auton ollessa paikallaan. Niiden säätäminen ajon aikana voi aiheuttaa vaaratilanteen.

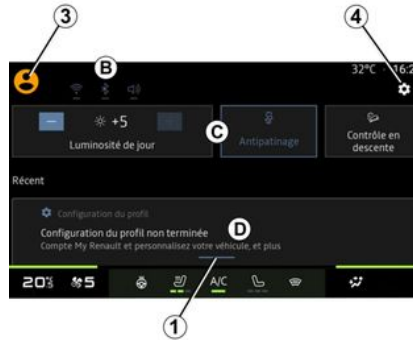

Ilmoituskeskukseen tulee ilmoituksia ja ehdotuksia ajon aikana, ja sen kautta voidaan käyttää tiettyjä toimintoja ja asetuksia:

- käyttäjän Profiili **3**

- palvelujen **B** tila:

- toiminnon WIFI ottaminen käyttöön / poistaminen käytöstä
- toiminnon Bluetooth® ottaminen käyttöön / poistaminen käytöstä
- katkaise/palauta ääni.

- "Asetukset"  **4**;

- auton varusteiden ja näytön valaistuksen ohjauksen pikavalinnat **C**;

Huomaus: Pikakuvakkeiden ja komentojen käytettävyys vaihtelee varustetason mukaan eikä niitä voi muokata.

- vastaanotettujen ilmoitusten luettelo **D**
- äskettäin käytetyt sovellukset
- ...

Painamalla painiketta **1** tai pyyhkäisemällä nopeasti multimedianaäyttöä vaakasuoaraan alueelta **A** näytön keskiosaa kohti pääset Ilmoitukset-kohtaan käyttämään ilmoituksia ja saatavana olevia toimintoja.

Kun lukematon ilmoitus on luettavissa, painikkeen **1** keskellä näkyy piste **2**.

Kun painat **2**, ilmoituskeskus avautuu automaattisesti ja voit lukea kaikki lukemattomat ilmoitukset. Tämän jälkeen symboli poistuu näytöltä.

ILMOITUKSET

Kun ilmoituskeskus on auki, valitse ilmoitus luettelosta **D**.

Voit poistaa ilmoituksen pyyhkäisemällä nopeasti näyttöä vaakasuuntaisesti.

Voit poistaa kaikki ilmoitukset painamalla painiketta **5**.

Huomautus: Tiettyjen ilmoitusten poisto ilmoituskeskuksesta vaatii lisätoimenpiteitä.

Poistu ilmoituskeskuksesta painamalla **1**-painiketta tai pyyhkäisemällä nopeasti näytön alareunasta ylöspäin kohti keskiosaa.

Ilmoitusasetukset

Käytä Asetukset-kuvaketta **4** tai Ajo-

neuvo -tilaa  ja sitten Asetukset-valikkoo, kun haluat käyttää Ilmoitukset-valikkoo.

Tässä valikossa voit määrittää multimediajärjestelmän ilmoitukset.

Lisätietoja "Ilmoitukset"-valikosta on kohdassa "Järjestelmäasetukset"

→ 82.

JÄRJESTELMÄ

Järjestelmä		
Kuvaus	Syyt	Ratkaisut
Näyttöön ei tule mitään kuvaa.	Näytönsäästäjä on päällä.	Varmista, ettei näytönsäästäjä ole päällä.
Näyttö jumiuuu.	Järjestelmän muisti on täynnä.	Käynnistä järjestelmä uudelleen painamalla pitkään: – multimediajärjestelmän päälle-/poiskytkentäpainiketta (pidä sitä painettuna, kunnes järjestelmä käynnistyy uudelleen) tai – ohjauspyörän vasemman vivun Mode ja Source-painikkeita (pidä niitä painettuina, kunnes järjestelmä käynnistyy uudelleen).
Kameran näkymä on virheellinen.	Kameran linssi on liian peitossa.	Tarkista, ettei kameran linssissä ole mutaa tai likaa.
Ei kuulu ääntä.	Äänenvoimakkuus on säädetty minimiin tai kuuntelu on tauolla.	Lisää äänenvoimakkuutta tai jatka kuuntelua.
Vasemmasta, oikeasta, etu- tai takakaiuttimesta ei kuulu mitään.	Toiminnon Balanssi tai fader asetukset ovat virheellisiä.	Säädä Balanssi tai fader oikein.
My Dacia -sovelluksen yhdistetyt palvelut eivät toimi.	Huono internetverkon vastaanotto multimediajärjestelmässä/puhelimessa. My Dacia-palvelun synkronointiongelma.	Siirrä auto ja puhelin alueelle, jolla on parempi internetverkon kuuluvuus. Siirry verkko-ohjeeseen: https://renault-connect.renault.com .
Palvelut tai sovellukset eivät toimi.	Tilaus on keskeytetty.	Tarkista tilauksesi tila Internet-palveluntarjoajan portaalista, johon pääset My



JÄRJESTELMÄ

Järjestelmä		
	Multimediajärjestelmän internetyhteys ei ole enää käytettävissä.	Dacia -tilin sopimussivulta (sinun on ensin muodostettava yhteys My Dacia-tiliin autossa). Muodosta internetyhteys puhelimen tukiaseman ja yhteyden jakamistoiminnon avulla (katso luku "Järjestelmän säädöt" → 82).

PUHELIN

Puhelin		
Kuvaus	Syyt	Ratkaisut
Puhelin ei näy käytettävissä olevien puhelinten luettelossa.	Järjestelmä ei saa yhteyttä puhelimeen.	Varmista, että puhelimesi Bluetooth® on aktivoitu. Jos puhelin ei edelleenkään näy luettelossa, valitse multimediajärjestelmä puhelimen laiteluettelosta.
Puhelin näkyy laitepariksi liitettyjen puhelinten luettelossa, mutta laiteparin muodostaminen epäonnistuu.	Laiteparin muodostuskoodia ei ole vahvistettu.	Vahvista koodi sekä multimediajärjestelmässä että puhelimessa.
Ääntä ja soittoaäntä ei kuulu.	Matkapuhelinta ei ole kytketty tai liitetty järjestelmään. Äänenvoimakkuus on säädetty minimiin tai kuuntelu on tauolla.	Varmista, että matkapuhelin on kytketty tai liitetty järjestelmään. Lisää äänenvoimakkuutta tai jatka kuuntelua.
Puhelun soittaminen ei onnistu.	Matkapuhelinta ei ole kytketty tai liitetty järjestelmään. Puhelimen näppäimistölukitus on käytössä.	Varmista, että matkapuhelin on kytketty tai liitetty järjestelmään. Avaa puhelimen näppäinlukitus.
CarPlay™- tai Android Auto™ -replikointi ei toimi.	Puhelin ei ole kytkettynä tai se ei ole yhteensopiva järjestelmän kanssa.	Tarkista, että puhelin on yhteensopiva näiden sovellusten kanssa. Tarkista, että puhelin on liitetty oikein järjestelmään.

UPDATE

Update		
Kuvaus	Syyt	Ratkaisut
Uusi SW (ohjelmisto) latautuu hyvin hitaasti.	Internetverkon huono vastaanotto. Lataus vaatii vähimmäisajoajan.	Siirrä auto internetverkon kuuluvuusalueelle. Suorita lisää ajovaiheita.
Päivityksen valmistumista ei koskaan pyydetä.	Autoa ei ole turvattu.	Tarkista, että auto on kunnolla pysähtynyt (seisontajarru päällä).
Näytöt ovat pois päältä, ääni häviää, jokin toiminnot katoavat päivityksen aikana.	Päivitys on käynnissä.	Odota päivityksen loppumista.
Päivityksen valmistumispyyntö ei tule näkyviin.	Ei vastausta päivityksen alkamista seuraavan kuukauden aikana.	Palvelin käynnistää toiminnon myöhemmin uudelleen. Voit tarkistaa manuaalisesti, onko päivitys edelleen saatavilla.
Päivitystä ei suoritettu loppuun.	Päivitysjärjestelmän sisäinen virhe: se ei vaikuta muihin toimintoihin. Yhteensopimattomuus tasavirtalatauksen kanssa (koskee sähkö- ja hybridiautoja).	Kysy lisätietoja merkkiedustajalta. Odota, kunnes päivitys on valmis, ennen kuin aloitat tasavirtalatauksen. Lisätietoja varoitusvaloista on auton käyttöoppaassa.
Päivitys epäonnistui virheen vuoksi, ja  -varoitussvalo syttyy.	Kriittinen virhe.	Autoa ei saa käynnistää uudelleen. Ota yhteys merkkihuoltoon. Lisätietoja varoitusvaloista on auton käyttöoppaassa.
Päivitys epäonnistui virheen vuoksi, ja  -varoitussvalo syttyy.	Virhe päivityksen aikana (ei kriittinen).	Ota yhteyttä valtuutettuun jälleenmyyjään ongelman ratkaisemiseksi. Lisätietoja varoitusvaloista on auton käyttöoppaassa.

AAKKOSELLINEN HAKEMISTO

A

Ajoavustimet, [60](#)

All Road Info, [68](#)

Android Auto™ , Carplay™, [21](#), [31](#), [50](#)

Asetukset, [47](#), [82](#)

Asetukset: mukautus, [82](#)

Asetusten räätälöinti, [20](#), [20](#), [78](#)

B

Bluetooth®, [31](#)

E

ECO ajaminen, [70](#)

Energiansäästö, [70](#)

H

Handsfree-pysäköinti, [64](#)

HDC : Nopeuden valvonta alamäessä, [68](#)

Henkilötiedot: tallennus, [11](#), [36](#), [43](#)

Hybridi- ja sähköauto, [73](#)

I

Ilman laatu, [72](#)

Ilmoitukset: ehdotukset ja ilmoitukset, [17](#), [88](#)

J

Järjestelmä: päivitys, [85](#)

K

Kontekstipainikkeet, [5](#)

Käynnistä multimediajärjestelmä, [19](#)

L

Langaton laturi: induktiolataus, [48](#), [49](#)

Lähde, [31](#)

Lähde: audio, [25](#)

M

Moninäkökamera, [66](#)

Multimediajärjestelmän asetukset, [78](#)

Multimedialaitteet, [5](#)

Multimediapaneeli, [5](#), [15](#)

Musiikki, [31](#)

My Dacia, [11](#), [57](#)

N

Neliveto (4WD), [68](#)

Numeron syöttäminen näppäimistöllä, [45](#)

Numeron valinta, [41](#), [45](#)

Näyttö: valikko, [5](#)

Näyttö: valmiustila, [19](#)

Näytön ohjaimet, [8](#)

O

Ohjauspyörän alla oleva säädin, [8](#)

AAKKOSELLINEN HAKEMISTO

Omat asetukset, [78](#)

P

Painikkeet: päälle/pois, [19](#)

Parittamisen purkaminen, [37](#)

Peruutuskamera, [65](#)

Peruutuskameran aktivointi: ohjauslinjat, [65](#), [66](#)

Peruutuskameran asetukset: kuva-asetukset, [65](#), [66](#)

Peruutustutka, [64](#)

Pidossa oleva puhelu, [42](#)

Polttoaineenkulutus, [70](#)

Polttoaineen säästäminen, [70](#)

Puheentunnistus, [21](#)

Puhelimen kytkeminen, [38](#)

Puhelimen kytkeminen irti, [38](#)

Puhelimen parittaminen, [36](#)

Puhelimen puhelinluettelo, [43](#)

Puhelinasetukset: puhelimen soittoaäni, [45](#), [47](#)

Puhelun hylkääminen, [41](#)

Puhelun lopettaminen, [41](#), [42](#)

Puhelun saapuminen, [41](#)

Puhelutiedot, [44](#)

Puheluun vastaaminen, [41](#)

R

Radio: aseman esiviritys, [27](#)

Radio: asemien automaattinen tallennus, [27](#)

Radioaseman valinta: radion kuuntelu, [27](#)

Rengaspaineet, [69](#)

S

smartphone replikointi, [21](#), [50](#)

SMS, [46](#)

SMS: SMS:n lukeminen, [46](#)

SMS: SMS:n vastaanottaminen, [46](#)

Sovellukset, [54](#)

Sähköajoneuvo: lataus, [73](#)

Sähköauto, [73](#)

Säätimet, [8](#), [15](#)

Säätimet ohjauspyörän alla, [8](#)

T

Toimintahäiriöt, [90](#), [92](#), [93](#)

U

USB, [31](#)

V

Valikko: aloitussivu, [20](#), [20](#)

Wifi, [50](#), [82](#)

Y

Yhdistetyt palvelut, [11](#)

Ympäristö, [70](#)

AAKKOSELLINEN HAKEMISTO

A

Äänenvoimakkuuden säätö, [47](#)

Ääniohjaus, [21](#)

Ääniviestit, [45](#)

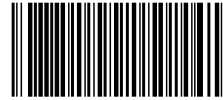

7799002493

Réf 7799002493 / Edition finlandaise
NW 1494-5 – 02/2026

