



7799002489



Réf 7799002489 / Edition hébraïque  
NW 1494-5 – 02/2026





# אינדקס אלפביתי

## ק

קבלת שיחה, 40

## ר

רדיו: אחסון אוטומטי של תחנות, 27

רדיו: כוונן מוקדם של תחנות, 27

רכב היברידי וחשמלי, 71

רכב חשמלי, 71

רכב חשמלי: טעינה, 71

## ש

שיך הטלפון, 36

שיחה ממתונה, 41

שירותים מחוברים, 11

## ת

תפריט: דף הבית, 20, 20

תקלות תפעוליות, 88, 90, 91

# אינדקס אלפביתי

מצלמת נסיעה לאחור, 63

מקור, 31

מקור: שמע, 25

מתגים: הפעלה/כיבוי, 19

מתגים רכים, 5

## נ

ניתוק הטלפון, 37

## ו

סביבה, 68

סיום שיחה, 40, 41

ספר טלפונים במכשיר נייד, 41

## ע

עזרי נהיגה, 58

## פ

פקדים, 8, 15

פקדים בגלגל ההגה, 8

פקדים במוט גלגל ההגה, 8

פקדי מסך, 8

## צ

ציוד מולטימדיה, 5

צריכת דלק, 68

## ח

חיבור טלפון, 37

חיוג למספר, 40, 43

חיסכון באנרגיה, 68

חיסכון בדלק, 68

חניה בלי ידיים, 62

## י

יומן שיחות, 43

## כ

כונן עוצמת הקול, 46

כונן USB, 31

## ל

לחץ אוויר בצמיגים, 67

## מ

מוזיקה, 31

מטען אלחוטי: טעינת אינדוקציה, 47, 48

מידע אישי: שמירה, 11, 36, 41

מסך: מצב המתנה, 19

מסך: תפריט, 5

מסך מולטימדיה, 5, 15

מענה לשיחה, 40

מערכת: עדכון, 83

מצלמה עם ריבוי תצוגות, 64

# אינדקס אלפביתי

אפליקציות, 53

## ב

בחירת תחנת רדיו: האזנה לרדיו, 27

ביטול שיוך של טלפון, 37

בקרות קוליות, 21

בקרת מרחק בעת ביצוע חניה, 62

## ד

דחיית שיחה, 40

## ה

הגדרות, 46, 80

הגדרות: התאמה אישית, 80

הגדרות טלפון: הרינגטון בטלפון, 43, 46

הגדרות מצלמת נסיעה לאחור: הגדרות תמונה, 63, 64

הגדרת התצורה של מערכת המולטימדיה, 76

הודעות קוליות, 43

הזנת מספר באמצעות שימוש בלוח המקשים, 43

הנעה לארבעת הגלגלים (4WD), 66

הערות: הצעות והערות, 16, 86

הפעלת מערכת המולטימדיה, 19

הפעלת מצלמת נסיעה לאחור: קווים מנחים, 63, 64

התאמת הגדרות הרכב, 76

התאמת ההגדרות, 20, 20, 76

## ז

זיהוי קולי, 21

## A

66 All Road Info,  
49 Android Auto™ , Carplay™, 21, 31 ,

## B

31 Bluetooth®,

## E

68 ECO נהיגה,

## H

HDC : בקרת נסיעה במורד, 66

## M

55 My Dacia, 11 ,

## S

49, 21 smartphone שכפול,

45 SMS,

45 SMS : קבלת,

45 SMS : קריאת,

## W

80 Wifi, 49 ,

## א

70 איכות האוויר,

עדכון		
תיאור	גורמים	פתרונות
הורדת SW חדשה (תוכנה) אורכת זמן רב.	איכות אות נמוכה עבור חיבור הרשת. ההורדה מחייבת זמן נסיעה מינימלי.	יש לנהוג ברכב לאזור עם כיסוי רשת. יש לבצע שלבי נהיגה נוספים.
לא התבקשה השלמה של תהליך העדכון.	הרכב אינו מאובטח.	יש לוודא שהרכב נייח ובלם החניה מופעל.
המסכים כבויים, אובדן צליל, אובדן חלק מהפונקציות במהלך ביצוע העדכון.	העדכון מתבצע.	יש להמתין עד לסיום העדכון.
הבקשה להשלים את העדכון לא מוצגת.	אין תגובה בחודש שלאחר תחילת ביצוע תהליך העדכון.	השרת יבצע הפעלה מחדש של התהליך בשלב מאוחר יותר. ניתן לבדוק באופן ידני אם העדכון עדיין זמין.
העדכון לא הושלם.	שגיאה פנימית בעת ביצוע עדכון מערכת: פונקציות אחרות לא מושפעות. אין תאימות לטעינה באמצעות שימוש בזרם ישיר (בעיה ספציפית לרכבים חשמליים/היברידיים).	יש להתייעץ עם מוסך מורשה. יש להמתין עד להשלמת העדכון לפני ביצוע טעינה באמצעות שימוש בזרם ישיר. לקבלת מידע נוסף אודות נורות אזהרה, יש לעיין בספר הרכב.
השלמת העדכון נכשלה השל שגיאה ונורת האזהרה  דולקת.	שגיאה קריטית.	אין להתניע את הרכב. צור קשר עם המשווק המורשה. לקבלת מידע נוסף אודות נורות אזהרה, יש לעיין בספר הרכב.
השלמת העדכון נכשלה השל שגיאה ונורת האזהרה  דולקת.	שגיאה במהלך ביצוע עדכון (לא קריטית).	יש ליצור קשר עם מוסך מורשה כדי לפתור את הבעיה. לקבלת מידע נוסף אודות נורות אזהרה, יש לעיין בספר הרכב.

טלפון		
פתרונות	גורמים	תיאור
יש לוודא ש-Bluetooth® בטלפון מופעלת. אם הטלפון עדיין אינו מוצג, יש לבחור את מערכת המולטימדיה מרשימת ההתקנים בטלפון.	המערכת אינה מקיימת קשר עם הטלפון.	הטלפון אינו מוצג ברשימת הטלפונים הזמינים.
עליך לאשר את הקוד במערכת המולטימדיה ובטלפון.	לא בוצע אישור של קוד השיוך.	הטלפון מוצג ברשימת הטלפונים המשויכים, אך השיוך נכשל.
יש לוודא שהטלפון הסלולרי מחובר למערכת. יש להגביר את עוצמת הקול או לבטל את מצב ההשהיה.	הטלפון הסלולרי אינו מחובר למערכת. עוצמת הקול במצב מינימום או במצב השהיה.	לא נשמעים צלילים או רינגטון.
יש לוודא שהטלפון הסלולרי מחובר למערכת. יש לבטל את נעילת לוח המקשים של הטלפון.	הטלפון הסלולרי אינו מחובר למערכת. לוח המקשים של הטלפון נעול.	לא ניתן לבצע שיחה.
יש לבדוק את תאימות הטלפון ליישומים האלה. יש לוודא שהטלפון מחובר כהלכה למערכת.	הטלפון אינו מחובר או אינו תואם למערכת.	השכפול CarPlay™ או Android Auto™ אינו פועל.

מערכת		
האינטרנט (יש לעיין במקטע 'הגדרות מערכת' ← 80).		

מערכת		
תיאור	גורמים	פתרונות
אין תמונה להצגה.	המסך במצב המתנה.	יש לוודא שהמסך במצב המתנה.
המסך קפוא.	זיכרון המערכת מלא.	יש לאפס את המערכת באמצעות ביצוע לחיצה ממושכת על: – כפתור הכיבוי/הפעלה של מערכת המולטימדיה (לחיצה ממושכת, עד להפעלה מחדש של המערכת); או – הכפתור Mode והכפתור Source במכלול הפקדים השמאלי שעל מוט גלגל ההגה (לחיצה ממושכת עד להפעלה מחדש של המערכת).
תצוגת המצלמה על המסך שגויה.	המצלמה מוסתרת בשל לכלוך על העדשה.	יש לוודא שהמצלמה נקייה מבוץ או לכלוך.
לא נשמעים צלילים כלשהם.	עוצמת הקול במצב מינימום או במצב השהיה.	יש להגביר את עוצמת הקול או לבטל את מצב ההשהיה.
לא נשמעים צלילים כלשהם מהרמקולים משמאל, מימין, מלפנים או מאחור.	ההגדרות באלאנס או fader שגויות.	יש לכוון את באלאנס או את fader כהלכה.
השירותים המחוברים באפליקציה My Dacia שלי אינם פועלים.	איכות אות נמוכה עבור חיבור הרשת של מערכת המולטימדיה או הטלפון. בעיית סנכרון עם השירות My Dacia.	יש לנהוג לאזור עם כיסוי רשת משופר. יש לעבור אל העזרה המקוונת באתר: <a href="https://renewal-connect.renault.com">https://renewal-connect.renault.com</a> .
השירותים או האפליקציות אינם פועלים.	המינוי הושעה. חיבור האינטרנט של מערכת המולטימדיה אינו זמין עוד.	יש לבדוק את מצב המינוי בפורטל של ספק שירותי הרשת שנגיש דרך דף החוזה בחשבון My Dacia (יש לחבר תחילה את החשבון My Dacia למערכות הרכב). יש להשתמש בפונקציה 'נקודת גישה ושיתוף חיבור' בטלפון כדי לקבל גישה לחיבור

## התראות

**הערה:** התראות מסוימות מחייבות ביצוע פעולה כלשהי לפני שניתן יהיה למחוק אותן ממרכז ההתראות.

כדי לצאת ממרכז ההודעות, יש ללחוץ על **1** או להחליק במהירות כלפי מעלה מהתחתית, לכיוון מרכז המסך.

## הגדרות התראות

מהסמל 'הגדרות' **4** או מהעולם

רכב , יש לעבור אל התפריט הגדרות ולאחר מכן אל התפריט 'התראות'. יש להשתמש בתפריט זה כדי להגדיר את תצורת ההתראות במערכת המולטימדיה. לקבלת מידע נוסף אודות התפריט 'התראות', יש לעיין במקטע 'הגדרות המערכת' **80**.

מרכז ההתראות

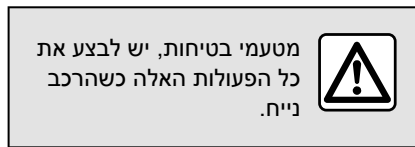

7

- הפעלה/השבתה של WIFI;
- הפעלה/השבתה של Bluetooth;
- השתקה/ביטול השתקה של הקול.

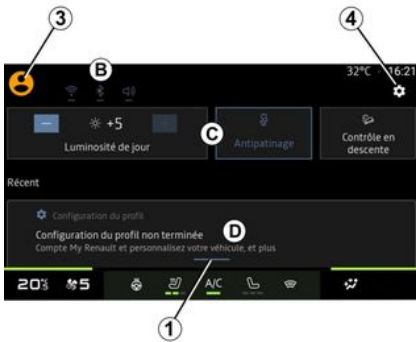

- ה"הגדרות" **4**;
- קיצורי דרך לציוד שמוחקן ברכב ולבקרת תאורת המסך **C**;
- הערה: הזמינות של קיצורי הדרך וסוגי הפקודות השונים תלויה בציוד המותקן ברכב ולא ניתן לשנות אותה.
- רשימת ההתראות שהתקבלו **D**;
- אפליקציות שהופעלו לאחרונה;
- ...



על-ידי לחיצה על לחצן **1** או על-ידי החלקה מהירה של מסך המולטימדיה אנכית מאזור **A** לכיוון מרכז המסך, תוכל לגשת למרכז ההודעות כדי להציג את ההודעות ואת הפונקציות הזמינות.

במקרה של התראה שלא נקראה, נקודה **2** מוצגת במרכז הלחצן **1**.

לחיצה על **2** תגרום לפתיחה אוטומטית של מרכז ההתראות וניתן יהיה להציג התראות שלא נקראו. לאחר קריאתן, הסמל ייכבה.

כשמרכז ההתראות פתוח, יש לבחור התראה מתוך הרשימה **D** כדי לקרוא אותה.

ניתן למחוק התראה באמצעות ביצוע מחוות החלקה אופקית מהירה על המסך.

כדי למחוק את כל ההתראות, יש ללחוץ על הלחצן **5**.

מרכז ההתראות מספק התראות במהלך הנהיגה, כמו גם פונקציות, הצעות והגדרות מסוימות, כגון:

- מעבר אל המשתמש פרופיל **3**;
- מצב השירותים **B**;

## עדכון

– אם החל תהליך עדכון לפני/במהלך ביצוע טעינה באמצעות שימוש בזרם חילופין (AC), תהליך הטעינה ייפסק ויימשך באופן אוטומטי לאחר השלמת תהליך העדכון.

לקבלת מידע נוסף, יש לעיין במקטע 'רכב חשמלי': טעינה' או במקטע 'רכב היברידי': טעינה' בספר הרכב.

כשעדכון מוכן להתקנה, יהיה עליך לספק פרטים אודות ההסכם שלך ולהעניק את אישורך כדי להשלים את תהליך ההתקנה.

כדי להתחיל בתהליך העדכון, יש לעמוד בכל התנאים המוצגים במסך A של מערכת המולטימדיה.

לאחר ביצוע העדכון, מערכת המולטימדיה תציג גם לקבוע את מועד התקנת העדכון. לשם כך, יש לבחור באפשרות תכנות, לקבוע את מועד הפעלת העדכון ולאחר מכן ללחוץ על התקנה כדי לאשר את המועד שנקבע.

יש לבצע את ההוראות המוצגות על מסך מערכת המולטימדיה.

**שים לב:**

- ייתכן שהמסך ייכבה, בהתאם לסוג העדכון;
- אם נדרש עדכון קריטי, הוא יותקן באופן אוטומטי לאחר הספירה לאחר שתוצג על מסך מערכת המולטימדיה;
- התקנות מסוימות מחייבות יציאה מהרכב ונעילתו.

לאחר הפעלה מחדש של מערכת המולטימדיה, תוצג הודעה המאשרת שתהליך העדכון בוצע בהצלחה.

במקרה של שגיאה, יש לעיין בחלק 'תקלות ותפעוליות' < 88.

**« בודק עדכון » 1**

בנוסף, ניתן לחפש עדכונים ישירות באמצעות לחיצה על בודק עדכון 1.

לאחר חיפוש באמצעות מערכת המולטימדיה, יתינ לקבל גישה לעדכון הבא (אם זמין).

יש לבצע את ההוראות המוצגות על מסך מערכת המולטימדיה.

עדכונים מסוימים עשויים לארוך מספר ימים שבמהלכם לא ניתן יהיה להשתמש ברכב באופן רגיל.

**« מתבצע עדכון » 2**

תפריט זה נגיש כשקיים עדכון זמין. כשמתבצע עדכון, יש ללחוץ על הסמל 'מידע'.



כדי לגשת למידע על תוכן העדכון. **הערה:** כשהאפשרות מתבצע עדכון אינה זמינה, אין נגישות אל בודק עדכון.

**« עדכן היסטוריה » 3**

ניתן להשתמש בתפריט זה כדי להציג את היסטוריית העדכונים ואת מצבם.

לקבלת מידע אודות עדכונים קודמים, יש לבחור עדכון.

**« מידע » 4**

תפריט זה מאפשר לקבל גישה למידע הקשור לעדכונים, להציג את VIN (מספר זיהוי הרכב) וכו'.

**'עדכון אוטומטי' 5**

כשהפונקציה הזאת מופעלת, עדכונים מסוימים יותקנו באופן אוטומטי, ללא התערבות הנהג.

אפשר להפעיל/להשבית את פונקציית העדכון האוטומטי עבור עדכונים מסוימים באמצעות לחיצה על 6.

**תכונות מסוימות הקשורות לרכבים חשמליים ולרכבים היברידיים נטענים**



עדכון מערכות הרכב יחייב השבתה זמנית של הרכב ושל פונקציית הטעינה עד לסיום תהליך העדכון.



אם קיבלת עכשיו עדכון מערכת דרך מערכת המולטימדיה, טעינת סוללת הגרירה תתעכב או תבוטל. יש להמתין עד לסיום תהליך העדכון לפני חיבור כבל הטעינה לרכב.

אין לבצע טעינה של הרכב במהלך התקנה של עדכון כלשהו.

יש לפעול בהתאם להוראות המוצגות על מסך מערכת המולטימדיה.

**שים לב:**

- לא ניתן להתקין עדכונים כשמתבצעת טעינה של הרכב באמצעות שימוש בזרם ישיר (DC). אם מתבצע עדכון, יהיה עליך להמתין עד לסיומו לפני שניתן יהיה להתחיל לבצע טעינה של הרכב באמצעות שימוש בזרם ישיר (DC). עם זאת, אם מתבצעת טעינה, ניתן להתחיל לבצע את תהליך העדכון, אך הוא יתבצע רק בסיום תהליך הטעינה;

**התפריט עדכון רכב**

 התקנות של עדכונים מסויימים עשויים לחייב השבתה זמנית של הרכב. במקרה כזה, יש לעיין בחיוויים המוצגים על המסך.

 על הרכב להיות במצב נייח, כשמתג ההתנעה במצב Off (כבוי). במקרים מסויימים, ייתכן שלא ניתן יהיה להתניע את הרכב בפרק הזמן שמצויין על מסך מערכת המולטימדיה.

 מטעמי בטיחות, יש לבצע את כל הפעולות האלה כשהרכב נייח.

 לפני התחלת תהליך ההתקנה, יש להחנות את הרכב הרחק מהתנועה על הכביש ולהפעיל את בלם החניה.



מהעולם רכב , התפריט רכב, הגדרות, עדכון ולאחר מכן יש לבחור עדכון רכב.

ניתן להשתמש בתפריט הזה כדי להציג סוגי מידע שונים ועל מנת לעדכן מערכות שונות ברכב, כגון:

- ציוד מולטימדיה;
- עזרי נהיגה;
- ...

המערכת עשויה להציע עדכונים באופן אוטומטי. בנוסף לכך, ניתן לבדוק את קיימים עדכונים באופן ידני, בהתאם לסוג הקישוריות ברכב.

**המסך עדכון רכב.**



1. « בודק עדכון ».
2. « מתבצע עדכון ».

3. « עדכן היסטוריה ».

4. « מידע ».

5. 'עדכון אוטומטי'

6. הפעלה/השבתה של האפשרות 'עדכונים אוטומטיים'.

**שים לב:**

– אם עדכון כלשהו זמין, המערכת תספק לך התראה. לקבלת מידע נוסף, יש לעיין במקטע 'התראות' ← 86;

– אם עדכון כלשהו זמין, ההורדה תחל באופן אוטומטי;

– ניתן לחפש אחר עדכונים ולהוריד אותם רק אם הרכב נמצא באזור עם כיסוי של רשת סלולרית. לקבלת מידע נוסף, יש לעיין בחלק 'הגדרות המערכת' ← 80;

– אם העדכון אינו זמין במדינה שבה נמכר הרכב, התפריטים בודק עדכון ו-מתבצע עדכון אינם זמינים.

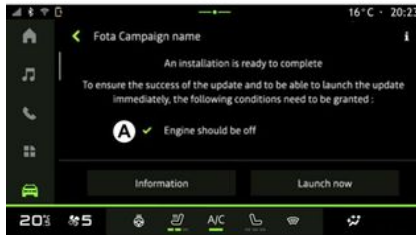

## הגדרות מערכת

- 'נעילת הפרופיל';
- 'מחיקת מזהה';
- 'עדכון אבטחה';
- 'ביטול נעילת פרופיל הטלפון'.

### « מערכת »

ניתן להשתמש בתפריט זה כדי להתאים את הגדרות מערכת המולטימדיה:

- 'שפה וקלט';
- 'יחידות' (קמ"ש או מייל לשעה);

**הערה:** מד המהירות וחלק מנתוני המרחק המוצגים בלוח המכשירים עוברים המרה. כדי לחזור למצב הקודם, יש לחזור על הפעולה.

- 'אחסון':

- 'מוזיקה ושמע';
- 'אפליקציות אחרות';
- 'קבצים';
- « מערכת ».

- 'אודות';
- 'מידע משפטי';
- 'אפשרויות איפוס';

...

### « עדכון ועוזר »

מתפריט זה ניתן להציג ו/או להתאים את עדכון רכב.

למידע נוסף, יש לעיין בחלק עדכון ← 83.

– 'הגדרת נתוני השירות הטלפוני';  
 – « התאמה של מכשיר חדש ».

**'מיקום'**

ניתן להשתמש בתפריט זה כדי לכוון את הגדרות המיקום של הרכב:

- 'בקשות מיקום אחרונות';
- 'הרשאות גישה לאפליקציות'.

**'אפליקציות'**

יש להשתמש בתפריט זה כדי להגדיר את תצורת היישומים במערכת המולטימדיה:

- הצגת כל האפליקציות;
- 'מנהל הרשאות';
- 'אפליקציות ברירת מחדל';
- 'אפליקציות שאינן בשימוש';
- 'זכויות גישה מיוחדות לאפליקציות'.

**« תאריך ושעה »**

יש להשתמש בתפריט זה כדי לבצע התאמה של התאריך והשעה במערכת המולטימדיה:

- 'הגדרת אזור זמן באופן אוטומטי';
- 'הגדרת אזור הזמן' (באופן ידני);
- 'שימוש בתבנית של 24 שעות'.

**'פרופילים וחשבונות'**

מעניקה גישה לתפריט פרופיל מערכת המולטימדיה.

**« אבטחה »**

ניתן להשתמש בתפריט זה כדי להתאים את הגדרות האבטחה במערכת המולטימדיה:

מזהה מערכת; –  
 –...

בעת הפעלת מערכת המולטימדיה WIFI, יוצג מידע אודות מצבה באמצעות סמל על סרגל המצב:

- **WIFI 1** מופעלת ומחוברת לרשת ללא מגבלת חיבור;
- **WIFI 2** מופעלת ומחוברת לרשת, אך ללא גישה לאינטרנט או עם מגבלת חיבור;
- **WIFI 3** מופעלת, אך ללא חיבור לרשת.

**הערה:** אם WIFI מושבתת, לא יוצג סמל WIFI בסרגל המצב.

באפשרותך גם להציג מידע אודות מצב שיתוף הנתונים באמצעות לחיצה על הסמל המוצג בסרגל המצב:

- **4** "קבל הכל", שיתוף כל הנתונים;
- **5** לסרב לכל: אין שיתוף של נתונים כלשהם;
- **6** "התאמה אישית", שיתוף רק של הנתונים שאישרת.

לקבלת מידע נוסף אודות שיתוף נתונים, יש לעיין במקטע 'הפעלת שירותים' ← 11.

**הערה:** אם תסרב לשתף נתונים, לא יוצג סמל בסרגל המצב.

**« @Bluetooth »**

ניתן להשתמש בתפריט זה כדי לכוון את הפונקציות קישוריות ה-@Bluetooth במערכת המולטימדיה:

- הפעלה או השבתה של קישוריות @Bluetooth במערכת המולטימדיה;

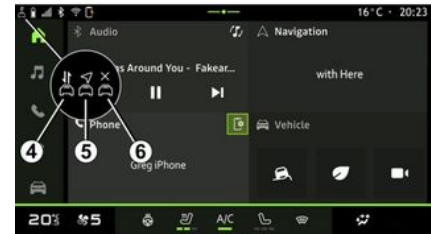

ניתן להשתמש בתפריט זה כדי להגדיר את התצורה של רשתות האינטרנט הבאות:

- 'נקודת גישה';
- הפעלה/השבתה של 'נקודת גישה';
- פרטי נקודת גישה;
- הפעלה/השבתה אוטומטית של נקודת הגישה;
- ...

– « WIFI » :

הפעלה/השבתה של WIFI במערכת המולטימדיה כדי להשתמש בנקודת גישה מרחוק לאינטרנט; –

הצגת רשתות זמינות; –  
 'הוספת רשת'.

– 'הגדרות WIFI'

– קישוריות מספקת מידע אודות:

נתוני ומצב קישוריות; –  
 אודות סוג רשת; –

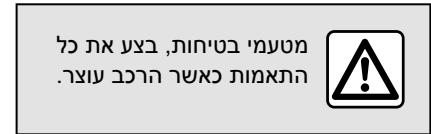

מטעמי בטיחות, בצע את כל התאמות כאשר הרכב עוצר.

**'רשת ואינטרנט'**

בעת שימוש בשיתוף חיבור בטלפון, מתבצע שימוש בחיבור האינטרנט של הטלפון דרך חיבור WIFI (כפוף לחיובים ומגבלות של ספק השירות הסלולרי).

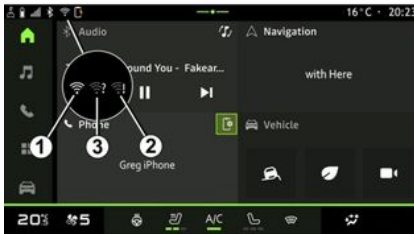

תפריט זה מאפשר להתאים את ההגדרות הבאות:

- « צליל » ;
- 'רשת ואינטרנט';
- « Bluetooth® » ;
- 'מיקום';
- 'סודיות';
- 'אפליקציות';
- 'התראות';
- « תאריך ושעה » ;
- 'פרופילים וחשבונות';
- « אבטחה » ;
- « מערכת » ;
- « עדכון ועוזר » ;
- ...

**« צליל »**

ניתן להשתמש בתפריט זה כדי לקבוע ולכוון את הגדרות עוצמת הקול הבאות:

- « עוצמת המדיה » ;
- 'עוצמת קול של שיחה נכנסת';
- 'עוצמת הקול של הרינגטון';
- 'עוצמת הקול של התראות';
- 'עוצמת קול של מערכת הניווט';
- « מערכת קול (צפצופים וגגיעות) » ;
- « נפח עוזר » ;
- 'רינגטון עבור הטלפון';
- ...



מעולם רכב  , יש ללחוץ על הגדרות. בנוסף, ניתן לעבור ישירות אל התפריט הגדרות מאזור ההתראות באמצעות לחיצה על הסמל הגדרות.

**שים לב:**

- זמינות ההגדרות עשויה להשתנות בהתאם לדגם הרכב ולצידו המותקן בו;
- הגדרות מסוימות זמינות רק כשהרכב במצב נייח.



ניתן להשתמש בפרופיל אורח (GUEST) כדי לקבל גישה לחלק מהתכונות במסך המולטימדיה, כגון פרופיל משתמש. כדי לעבור אליו, יש ללחוץ על **2** ולאחר מכן על פרופיל אורח או על **4** במהלך ההפעלה. אם לא בוצעה שמירה של ההגדרות, הפרופיל אורח יאופס בעת ביצוע הפעלה מחדש של המערכת.

תכונות המקושרות לפרופיל המשתמש

ההגדרות הבאות מאוחסנות בפרופיל המשתמש:

- שפת המערכת;
- חשבון My Dacia;
- הגדרות תצוגה;
- הגדרות מראות הצד;
- הגדרות שמע;
- ...

**הערה:** הפרופיל הראשון שנוצר יהיה פרופיל ברירת המחדל של מנהל המערכת. אפשרויות מסוימות זמינות רק בעת שימוש בפרופיל עם הרשאות מנהל מערכת.

הוספת פרופיל

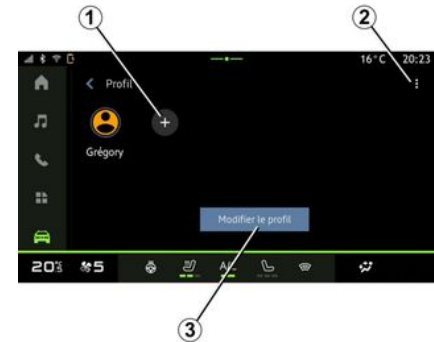

כדי להוסיף פרופיל חדש, יש ללחוץ על **1** ולאחר מכן לפעול בהתאם להוראות המוצגות על מסך מערכת המולטימדיה.

שים לב:

- ניתן להוסיף עד חמישה פרופילים;
- בכל פעם שמתבצעת יצירה של פרופיל חדש, נדרשת ההגדרת תצורה: יש לעיין בחלק 'הפעלת שירותים' **11** ←.

הגדרות פרופיל

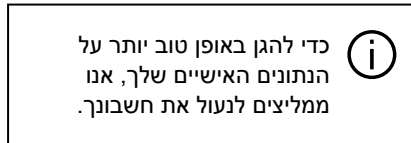

מתוך **2**, ניתן לעבור אל הפונקציות הבאות:

- « נהל פרופילים » ;
- « נהל חשבונות » ;
- « מחק פרופיל » ;
- « פרופיל אורח » .

כדי לשנות את ה-"פרופיל" הנוכחי, לחץ על "ערוך פרופיל" **3** כדי לגשת לתפריט **E** ולשנות את האפשרויות הבאות:

- « שם » ;
- « תמונה » ;
- « אבטחה » ;
- 'נעילת הפרופיל';
- 'מחיקת מזהה';
- 'עדכון אבטחה';
- 'ביטול נעילת פרופיל הטלפון'.

באפשרותך להשתמש בפונקציה זו כדי לפתוח את נעילת "פרופיל" באמצעות הטלפון החכם שלך, אם קיים ברכב.

לקבלת מידע נוסף, יש לעיין במקטע הגדרות מערכת **80** ←.

- החשבון My Dacia (זמין רק בעת שימוש בפרופיל מנהל המערכת);
- « פרטיות ותנאים » ;
- « הגדרות פרטיות » ;
- « קבל הכל » ;
- « לטרב לכל » ;
- « התאמה אישית » .

לקבלת מידע נוסף, יש לעיין במקטע 'הפעלת שירותים' **11** ←.

...

- « אָמָצַע » ;
- « גָבוּהַ » .

« ערוך יישומונים »

מהתפריט הזה, אפשר לשנות את הרכיבים



הגרפיים בעולם 'מסך הבית' (הזמינות תלויה בציוד המותקן ברכב):

- « ניווט » ;
- « לחץ צמיגים » ;
- « רכב » ;
- « תאריך ושעה » ;
- « שמע » ;
- ...

לחץ צמיגים C

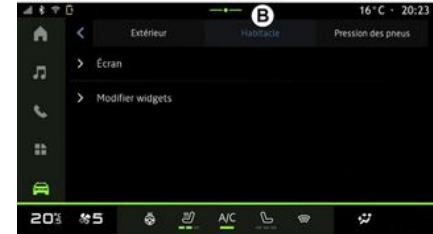

« תצוגה »

יש להשתמש בתפריט זה כדי להפעיל או להשבית את בהירות אוטומטית (בהתאם לציוד המותקן ברכב) ולהתאים את האפשרויות הבאות:

- « מולטימדיה: בהירות בשעות היום » ;
- « מולטימדיה: בהירות לילה » ;
- « בהירות תא הטייס » ;
- ...

הערה: אפשרויות מסוימות זמינות רק אם התכונות הקודמות מופעלות.

« עוצמת קול של איתות הפניה »

יש להשתמש בתפריט זה כדי לכוון את עוצמת הקול של המחוונים בתא הנוסעים:

- « נמוכה » ;

לקבלת מידע נוסף אודות לחץ האוויר בצמיגים, יש לעיין

- החלק 'לחץ אוויר בצמיגים' 67 ← ;  
- בספר הרכב.

התפריט פרופיל

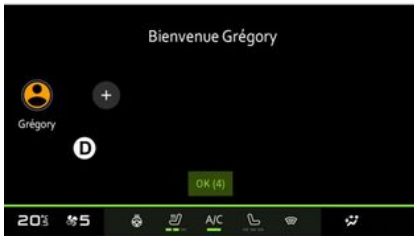

לאחר הפעלת מערכת המולטימדיה, D- ניתן לבחור או להוסיף פרופיל משתמש שבו ייעשה שימוש במערכת וברכב.

יש לבחור את פרופיל המשתמש המבוקש.

הערה: ניתן לשנות את הפרופיל רק כשהרכב ניח.

ניתן לעבור בכל עת אל התפריט פרופיל ממרכז ההתראות באמצעות לחיצה על התמונה בפרופיל.



יש להשתמש בתפריט זה כדי לבדוק את מצב לחץ האוויר בצמיגי הרכב ועל מנת לבצע איפוס.

התפריט רכב

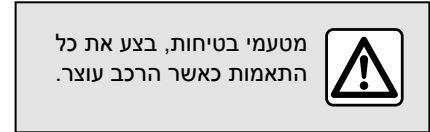

מטעמי בטיחות, בצע את כל התאמות כאשר הרכב עוצר.

בחון A

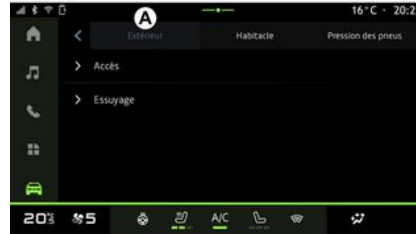

- « מראות אוטומטיות נפרשות » ;
- « פונקציית אור פנימית » ;
- ... -

« אורות נהיגה »

יש להשתמש בתפריט הזה כדי להפעיל או להשבית את האפשרויות הבאות:

- 'פנסים קדמיים אדפטיביים' ;
- « בחירת צד תנועה » ;
- « שמאל » ;
- « ימין » .

... -

**הערה:** אפשרויות מסוימות זמינות רק אם התכונות הקודמות מופעלות.

« ניגוב »

יש להשתמש בתפריט הזה כדי להפעיל או להשבית את האפשרויות הבאות:

- הפעלת מגב אחורי בהילוך אחורי: מגב השמשה האחורית מופעל בעת שילוב הילוך נסיעה לאחור;

**הערה:** הפונקציה מופעלת רק אם המגבים הקדמיים מופעלים.

- « מגבים קדמיים אוטומטית » ;
- ... -

« גישה »

יש להשתמש בתפריט הזה כדי להפעיל או להשבית את האפשרויות הבאות:

- « נעילת דלת אוטומטית בזמן נהיגה » ;
- « נעילה / נעילה ללא ידיים » ;
- « מצב שקט » ;

**הערה:** אפשרויות מסוימות זמינות רק אם התכונות הקודמות מופעלות.

« ברוך הבא »

יש להשתמש בתפריט הזה כדי להפעיל או להשבית את האפשרויות הבאות:

- « רצף תאורה חיצוני » ;
- « צליל רצף פנימי » ;



7

מהעולם רכב  , יש לבחור את התפריט רכב.

מהתפריט הזה, באפשרותך לבחור את הכרטיסיות הבאות:

- בחון A ;
- תא הטייס B ;
- לחץ צמיגים C .

**הערה:** זמינות ההגדרות עשויה להשתנות בהתאם לדגם הרכב ולצידוד המותקן בו.

## שיחת חירום

אם הרכב מצויד באפשרות זו, מערכת שיחות החירום מאפשרת להתקשר לשירותי החירום (ללא חיוב) באופן אוטומטי או ידני במקרה של תאונה או מחלה, כדי לקצר את פרק הזמן שנדרש לשירות החירום להגיע למקום.

**הערה:** שיחת החירום פועלת:

- במדינות שמכוסות על ידי תשתיות טלקומוניקציה מסוג 2G ו-3G ושירותי חירום טלמטיים נלווים שתואמים למערכת;
- בהתאם לכיסוי הרשת באזור הגיאוגרפי שבו הרכב נוסע.

בעת ביצוע שיחה לשירותי החירום, עוצמת הקול של מקור השמע/הרדיו מושתקת באופן אוטומטי.

שימוש בפונקציה שיחת חירום גורם להשבתה של פקודות ותפריטים מסוימים במערכת המולטימדיה למשך כמעט שעה כדי להעניק קדימות לביצוע שיחות לשירותי החירום. לקבלת מידע נוסף, יש לעיין בספר הרכב.

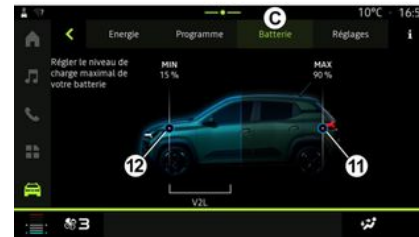

6

מהכרטיסייה הגדרות **D**, ניתן לעבור אל הגדרות הבאות:

- « צליל התראת הולכי רגל » ;
- ...

**« צליל התראת הולכי רגל »**

במהלך נהיגה, ניתן לבחור את צליל הצופר שנועד להזהיר משתמשי דרך אחרים, בעיקר הולכי רגל ורוכבי אופניים.

לקבלת מידע נוסף אודות צופר לאזהרת הולכי רגל, יש לעיין במקטע 'רכב חשמלי' בספר הרכב.

מהכרטיסייה סוללה **C**, ניתן להגדיר את התצורה:

- רמת הטעינה המרבית של מצבר סוללת הרכב, באמצעות הזזת המתג **11** ;
  - הרמה המינימלית של רמת טעינת הסוללה שאין לחרוג ממנה בעת שימוש בפונקציה V2L, באמצעות הזזת המתג **12**.
  - לקבלת מידע נוסף, יש לעיין בספר הרכב.
- הפונקציה V2L (Vehicle to Load) מאפשרת לחבר מכשירים חשמליים ישירות לרכב. לקבלת מידע נוסף, יש לעיין בספר הרכב.

**« הגדרות »**

(בהתאם לציווד המותקן ברכב)

« הגדרות טעינה » 2

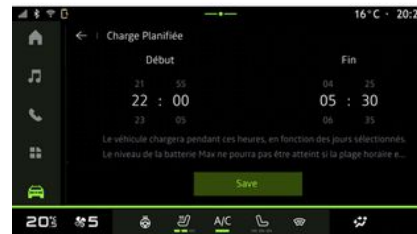

דרך « הגדרות טעינה » 2, כוונן את שעת ההתחלה ושעת הסיום, ולאחר מכן לחץ על «שמירה» כדי לאשר.

שים לב:

- אם מועדי ההתחלה והסיום זהים, לוח הזמנים יימשך 24 שעות;
- ייתכן שלא ניתן להגיע לרמת הטעינה 'המרבית' אם תקופת לוח הזמנים לטעינה קצרה מדי;
- לא ניתן לאשר לוח זמנים עבור טעינה אם לא נבחר יום בשבוע.

« הגדרות אקלים » 3

(בהתאם לציוד המותקן ברכב)



מתוך הגדרות אקלים 3, יש להתאים את טמפרטורת הנוחות בתא הנוסעים 9, ולאחר מכן ללחוץ על שמירה כדי לאשר.

הגדרת הימים 8



8

יש לבחור את הימים 8 שעבורם ברצונך להחיל את לוח הזמנים הזה.

כשהימים מודגשים, הדבר מצביע על כך שהם נבחרו.

יש ללחוץ על שמירה כדי לאשר.

« התוכניות שלי » 4



6

מהרשימה 4, ניתן לראות סקירה כללית של כל לוחות הזמנים הפעילים עבור טעינה ו/או רמת חום.

יש ללחוץ על אחת התוכניות כדי להציג, לערוך או למחוק אותה.

ניתן למחוק לוח זמנים באמצעות לחיצה על סמל סל המחזור 10.

« סוללה »

(בהתאם לציוד המותקן ברכב)

לוח זמנים עבור הוספה



- מידע אודות התוכנית הבאה 1;
- הגדרת הזמן ביחס לתוכנית טעינה 2;
- הגדרת הנוחות הקשורה לחימום משויכת המותקן (ברכב);
- רשימה והגדרות של התוכניות שלי מאוחסן 4;
- הוספה לתוכנית 5.

לקבלת מידע נוסף אודות פונקציות "תוכניות"

השונות, לחץ על סמל "מידע" **i**.

לאחר הוספת תוכנית, באפשרותך להציג מידע על "התוכנית הבאה" 1 הקרוב מהכרטיסיה "תוכניות" B.

**הערה:** הטעינה תחל אם המנוע כבוי, הרכב מחובר לרשת החשמל והגישה מורשית. לקבלת מידע נוסף, יש לעיין במקטעים שעוסקים ברכב היברידי או במערכת הטעינה בספר הרכב.

- ניתן לאחסן עד שלושה לוחות זמנים.
- כדי להוסיף תוכנית, יש ללחוץ על הוספה 5 ולאחר מכן להגדיר את הפרטים הבאים:
  - המועד המתוזמן שבו על מיזוג האוויר להיות מוכן 6;
  - סוג התוכנית, אם מדובר בתוכנית טעינה ו/או מיזוג אוויר 7;
  - ימות השבוע בהם יש צורך להחיל את לוח הזמנים 8.
- יש ללחוץ על שמירה כדי לאשר.



6



אם לא הוגדרה תוכנית אחרת, ניתן להגדיר את רמת הנוחות של הרכב ו/או את תוכנית הטעינה מהכרטיסיה תוכניות B ולאחר מכן התוכניות שלי או הוספה. מתפריט זה ניתן להציג ולהתאים:

התפריט חשמלי



מטעמי בטיחות, יש לבצע את כל הפעולות האלה כשהרכב נייח.



זמינותן של חלק מהתכונות תלוי בסוג הרכב (חשמלי או היברידי).



הגדרות מסוימות זמינות רק כשהרכב במצב נייח.



« אנרגיה »



מעולם רכב  , אפשר לעבור אל התפריט חשמלי.

בנוסף, אפשר לקבל גישה באמצעות לחיצה על הסמל חשמלי ברכיב הגרפי רכב מהעולם

'מסך הבית' .

באפשרותך להשתמש בתפריט זה כדי להציג ולהגדיר פונקציות הקשורות לרכב היברידי או חשמלי.

מהתפריט חשמלי, ניתן לבחור את הכרטיסיות הבאות:

- אנרגיה **A**;
- תוכניות **B** (בהתאם לצידוד המותקן ברכב);
- סוללה **C** (בהתאם לצידוד המותקן ברכב);
- הגדרות **D** (בהתאם לצידוד המותקן ברכב).

6

מהכרטיסייה אנרגיה **A**, מערכת המולטימדיה מאפשרת להציג את מצב זרימת האנרגיה ברכב.

**הערה:** המידע עשוי להשתנות בהתאם לסוג מערכת היינע המותקנת ברכב (חשמלית או היברידית) ולסוג תיבת ההילוכים.

« תוכניות »

(בהתאם לצידוד המותקן ברכב)

## איכות אוויר

מעולם רכב  , יש ללחוץ על איכות אוויר.

מתפריט זה ניתן ליצור חלל בריא ולשפר את איכות האוויר בתא הנוסעים באמצעות הפעלת הפונקציה "מטהר אוויר".

מסמל המידע **1** , כשהרכב נייח, ניתן לעבור אל המידע ב-איכות אוויר.

### « מטהר אוויר »



ניתן להפעיל מחזור טיהור אוויר באמצעות:

- הלחצן מטהר אוויר **2**;
- הלחצן מטהר אוויר ברכיב הגרפי איכות

אוויר בעולם 'מסך הבית'  .  
כשהלחצן מטהר אוויר מואר, הדבר מצביע על כך שמחזור טיהור האוויר מופעל (למשך פרק זמן של כחמש דקות).

ניתן להשתמש בציוני המשנה ובמידע שמציע דירוג לגבי סגנון הנהיגה שנועד לעזור לנהוג באופן יעיל יותר.  
לקבלת עצות נוספות, יש ללחוץ על עֵצָה.

## « צריכת אנרגיה »

(בהתאם לציוד המותקן ברכב)



ממצב התצוגה "צריכת אנרגיה" C, ניתן להציג את נתוני צריכת האנרגיה הבאים ביחס לנסיעה הנוכחית:

- נתונים עבור הנסיעה הנוכחית 5;
- נתונים מאז שבוע האפס האחרון 6;
- היסטוריית ממוצע הצריכה 7.

מסמל "מידע" i, באפשרותך לגשת למידע הקשור אל "צריכת אנרגיה".

**נתונים עבור הנסיעה הנוכחית 5**

בהתאם לדגם הרכב, הנתונים הבאים עשויים להיות זמניים:

- 'צריכה ממוצעת';
- מְרָק EV מרחק נסיעה במצב חשמלי (דגמים היברידיים);
- ...

**הערה:** הנתונים המוצגים מחושבים מאז שבוע האפס האחרון של נתוני Eco Score (ציון נהיגה חסכונית), המבוצע באופן אוטומטי כשהרכב אינו בשימוש למשך שעתיים או בעת החלפת פרופיל.

## נתונים מאז שבוע האפס האחרון 6

בהתאם לדגם הרכב, הנתונים הבאים עשויים להיות זמניים:

- 'צריכה ממוצעת';
- מרחק נסיעה במצב חשמלי מלא (דגמים היברידיים);
- נתונים מאז האפס האחרון;
- ...

**הערה:** הנתונים המוצגים מתאפסים יחד עם נתוני לוח המכשירים.

## התפתחות ממוצע הצריכה 7

גרף המציג את התפתחות הצריכה הממוצעת לדקה, לאורך שלושים הדקות האחרונות של הנסיעה.

השורה והערך המשוך תואמים לצריכה הממוצעת מאז שבוע האפס הידני האחרון.

**הערה:** נתוני הגרף מתאפסים יחד עם הנתונים מאז שבוע האפס הידני האחרון.

## התפריט My driving

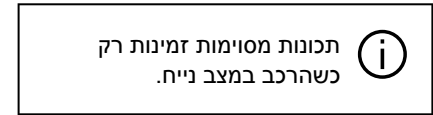

6

מעולם רכב , יש ללחוץ על My driving כדי לעבור אל הפונקציות ורכיבי המידע הבאים:

- תאריך התחלה, מרחק נסיעה ומהירות ממוצעת במהלך הנסיעה הנוכחית **A**;
- 'ציון חיסכון באנרגיה' **B**;
- 'צריכת אנרגיה' **C**.

בנוסף, אפשר לקבל גישה באמצעות לחיצה על הסמל My driving ברכיב הגרפי רכב



מהעולם 'מסך הבית' .

מהסמל 'מידע' **1** , באפשרותך לגשת למידע ב-"My driving".

### שים לב:

- המידע הנגיש דרך My driving עשוי להשתנות בהתאם לציוד המותקן ברכב.
- הנתונים המוצגים מתאפסים באופן אוטומטי לאחר כיבוי המנוע למשך שתיים לפחות או בעת שינוי של פרופיל.

### 'ציון רמת חיסכון'



ממצב התצוגה 'ציון רמת חיסכון' **B**, ניתן להציג את דפוסי הנהיגה בהקשר של חיסכון באנרגיה מאז תחילת הנסיעה הנוכחית.

**הערה:** הנתונים מוצגים ומחושבים מאז איפוס הנתונים האחרון. הן אם בוצע באופן אוטומטי לאחר אי שימוש ברכב למשך שתיים והן במקרה של שינוי פרופיל.

לחיצה על סמל המידע **i** מאפשרת מעבר אל מידע הקשור לציון רמת החיסכון.

### ציון כולל 2

נתונים אלה מאפשרים ללמוד מהו הציון הכולל (מ-0 עד 100) עבור הנסיעה הנוכחית:

- ציון בין 76 ל-100: ברכות, אתם נהגים Eco;
  - ציון בין 51 ל-75: יש לך סגנון נהיגה שגרת;
  - ציון בין 0 ל-50: יש לך סגנון נהיגה דינמי.
- הציון הכולל מחושב בהתאם לציוני המשנה.

### חישוב ציוני משנה 3

ציוני משנה הנם הערכות של התנהגות הנהיגה במסלול הנסיעה הנוכחי, בהתאם לקריטריונים הבאים:

- האצה – מעריך את התנהגות הנהג ביחס לאצה ומהירות;
- חזוי – מעריך את יכולת הנהג לצפות ולהימנע מאירועים של בלימה חזקה;
- החלפות הילוך – מעריך את התנהגות הנהג ביחס להחלפות הילוכים על פי מחוון החלפת הילוכים המוצג בלוח המכשירים;

**הערה:** הערכה זו זמינה רק בדגמים עם תיבת הילוכים ידנית.

### עצות לגבי אופי וסגנון נהיגה 4

## אתחול

פונקציה זו מאפשרת לבצע אתחול באמצעות לחיצה על איפוס 1.

יש לבצע את תהליך האיפוס כאשר הרכב נייח וההצתה מופעלת.

יש להתחיל את תהליך האתחול באמצעות לחיצה על כן או חזרה לתצוגת מצב לחץ האוויר בצמיגים באמצעות לחיצה על לא.

בסיום תהליך האיפוס, תוצג הודעת אישור על המסך.

## מצב לחץ האוויר בצמיגים עם המערכת TPW



מטעמי בטיחות, יש לבצע את כל הפעולות האלה כשהרכב נייח.



לקבלת מידע נוסף אודות לחץ האוויר בצמיגים, יש לעיין במקטע 'מערכת ניטור לחץ אוויר בצמיגים' בספר הרכב.



מהעולם רכב , יש ללחוץ על רכב ולאחר מכן על הכרטיסייה לחץ צמיגים כדי לבדוק את מצב לחץ האוויר בצמיגים ולאפס את מערכת הניטור לחץ צמיגים. התצוגה בלוח המחוונים מודיעה לך על תקלות לחץ אוויר בצמיגים.

מתוך מסך מערכת המולטימדיה, ניתן לבדוק את מצב לחץ האוויר בצמיגים.

הסמל 3 מציינ את מצב לחץ האוויר בצמיגים באמצעות שימוש בצבעים:

- ירוק – לחץ האוויר תקין או ללא שינוי מאז האיפוס האחרון;
- כתום = לחץ האוויר נמוך מדי באחד הצמיגים.

לקבלת מידע נוסף אודות מערכת הניטור לחץ

צמיגים ברכב, יש ללחוץ על הסמל  2. יש לאתחל את מערכת הבקרה לחץ צמיגים ב-1.

## כל המידע על הדרך

לקבלת מידע נוסף אודות Hill Descent Control (HDC), יש לעיין במקטע 'התקני תיקון ועזרי נהיגה' בספר הרכב.

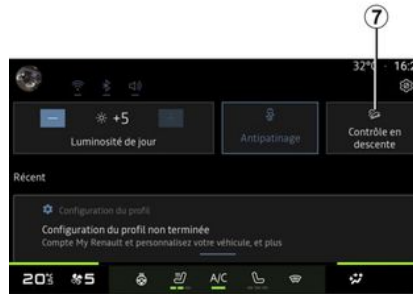

הפונקציות האלה מהוות עזרי נהיגה נוספים. לכן, הן אינן מהוות בשום תנאי חלופה לערנותו ואחריותו של הנהג במהלך ביצוע תמרונים כלשהם (הנהג צריך להיות תמיד מוכן לבלום).



מהעולם "רכב" , לחץ על 'כל המידע על הדרך' כדי לגשת לרכיבים הבאים:

– הפעלה/השבתה של מערכת Hill Descent Control (HDC) (בהתאם לציוד המותקן ברכב) 1;

**הערה:** ניתן להפעיל/לבטל הפעלה גם ממרכז ההודעות באמצעות לחיצה על פקד קיצור הדרך 7.

– קיצור דרך לתפריט מצלמה (בהתאם לציוד המותקן ברכב) 2;

– חלוקת מומנט לפניים/לאחור בכלי רכב המצוידים במערכת הנהגה לכל הגלגלים (4WD) 3;

– מד שיפוע רחבי 4;

– מד שיפוע אורכי 5;

– מצפן 6.

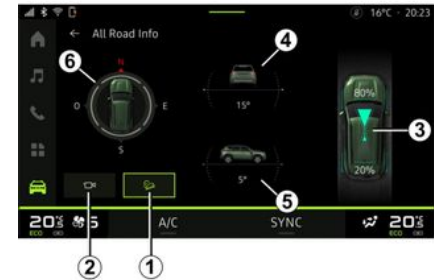

6

## מצלמה עם ריבוי תצוגות

- הקווים המנחים הנעים עבור הנגרר **11** מציינים את תנועת הנגרר בהתאם למיקום גלגל ההגה;
- 'זום אוטומטי' **12**.
- כדי לצאת מההגדרות, יש ללחוץ על **13**.

פונקציה זו הנה כלי עזר נוסף המציג את האזור סביב הרכב. לכן, היא בשום מקרה לא יכולה להחליף את הזהירות או האחריות של הנהג. הנהג צריך להיות מוכן תמיד לתקריות פתאומיות במהלך הנסיעה: עליו לוודא תמיד שאין מכשולים נעים קטנים וצרים (כגון ילד, בעל חיים, עגלת ילדים, אופניים, אבנים, עמודים, וכדומה) בנקודה העיוורת בזמן ביצוע התמרון.



6

המסך מציג תצוגה הפוכה של האזור מאחורי הרכב. המחוונים מהווים ייצוג המוקרן על משטח שטוח. אין להסתמך על מידע זה כשהוא מוצג על גבי חפץ אנכי או חפץ הנמצא על הקרקע. חפצים המופיעים בקצה המסך עלולים להיראות מעוותים. באור בהיר מאוד (שלג, רכב בשמש וכדומה), עלולה להיות השפעה לרעה על תצוגת המצלמה.



### מבוא

ברכב מותקנות ארבע מצלמות, אחת בחלקו הקדמי, אחת בכל אחת ממראות הצד ואחת

בחלקו האחורי, כדי לספק סיוע במהלך ביצוע תמרונים קשים.

המצלמות משדרות ארבע תצוגות נפרדות למסך המולטימדיה ומאפשרות מבט היקפי על סביבת הרכב.

לקבלת מידע נוסף, יש לעיין במקטע 'מצלמות עם ריבוי תצוגות' בספר הרכב.

**הערה:** יש לוודא שהמצלמות אינן מוסתרות (בשל לכלוך, בוץ, שלג וכו').

### פעולה

בעת שילוב הילוך נסיעה לאחור, המצלמה האחורית משדרת את הסביבה מאחורי הרכב אל מסך מערכת המולטימדיה.

ניתן גם לבחור את התצוגה המוצגת על מסך המולטימדיה באמצעות מעבר למצב ידני.

### בחירת מצלמה

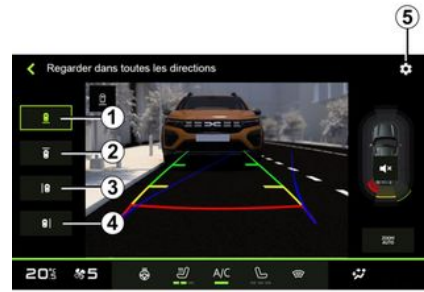

כדי להפעיל את התצוגה המבוקשת, יש לבחור אותה על מסך מערכת המולטימדיה:

- 1 - תצוגת האזור שמאחורי הרכב;
- 2 - תצוגת האזור שלפני הרכב;
- 3 - תצוגת האזור שמשמאל לרכב;
- 4 - תצוגת האזור שממימין לרכב.

### הגדרות

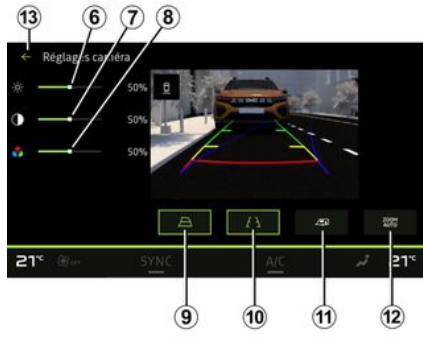

יש ללחוץ על סמל ההגדרות **5** כדי להציג את רשימת ההגדרות.

ניתן להתאים את הגדרות הבהירות **6**, את הגדרות הניגודיות **7** ואת הגדרות הצבע **8**. באפשרותך להפעיל או להשבית:

- תנועת הקווים המנחים **9** המצביעים על תנועת הרכב בהתאם למיקום גלגל ההגה.
- הקווים המנחים הקבועים **10** מציינים את המרחק מאחורי הרכב;

- הקווים המנחים הקבועים **6** מציינים את המרחק מאחורי הרכב;
- הקווים המנחים עבור הנגרר **7** מציינים את תנועת הנגרר בהתאם למיקום גלגל ההגה.

## 'זום אוטומטי'

ניתן להפעיל או להשבית את המצב 'זום אוטומטי' **8**.

- יש לוודא שהמצלמה אינה מוסתרת (בשל כלוך, בוץ, שלג וכו'); תצוגת המצלמה האחורית אינה זמינה עוד (היא מוחלפת במסך שחור) כשמחירות הנסיעה של הרכב עולה על כ-10 קמ"ש (**6**) מייל לשעה). בהתאם לתקנות המקומיות.

## 'הגדרות תמונה'

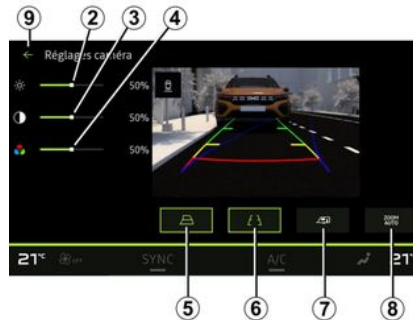

ניתן לשנות את ההגדרות הבאות:

- רמת בהירות **2**;
  - רמת ניגודיות **3**;
  - רמת צבע **4**.
- כדי לצאת מההגדרות, יש ללחוץ על **9**.

## 'קווים מנחים'

- באפשרותך להפעיל או להשבית: תנועת הקווים המנחים **5** המצביעים על תנועת הרכב בהתאם למיקום גלגל ההגה.

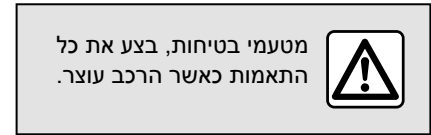

מטעמי בטיחות, בצע את כל התאמות כאשר הרכב עוצר.



בעת שילוב להילוך נסיעה לאחור, המצלמה האחורית, המותקנת בחלקו האחורי של הרכב, מופעלת כדי לשדר למסך המולטימדיה תצוגה של האזור מאחורי הרכב. כשתצוגת המצלמה האחורית מוצגת במערכת המולטימדיה, ניתן לקבל גישה להגדרות



באמצעות לחיצה על הסמל 'הגדרות' **1**.

לקבלת מידע נוסף אודות המצלמה האחורית, יש לעיין בספר הרכב.

**שים לב:**

התפריט עזר חנייה

מבוא

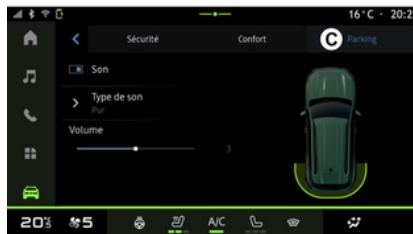

 הפונקציות האלה מהוות עזרי נהיגה נוספים. לכן, הן אינן מהוות בשום תנאי חלופה לערנותו ואחריותו של הנהג (על הנהג להישאר ערני ולהיות מוכן תמיד ללחוץ על דוושת הבלמים).

מטעמי בטיחות, בצע את כל התאמות כאשר הרכב עוצר.



6

1. « צליל ».
2. « סוג צליל ».
3. « עוצמת קול ».

« צליל » 1

יש ללחוץ על צליל 1 כדי להפעיל או להשבית את ההתראות הקוליות של עזרי החניה.

ניתן לשנות את ההגדרות הבאות:

- סוג צליל 2: בחירת סוג האזהרה הקולית מבין אלה המוצעים;
- עוצמת קול: כוונון עוצמת הקול של זיהוי המכשול באמצעות הסרגל עוצמת קול 3.

מהעולם רכב  , יש לבחור בתפריט עזרי נהיגה ולאח מכן בכרטיסיה חֲנִיָּה C. יש להשתמש בתפריט זה כדי לעבור אל הגדרות עזרי החניה. לקבלת מידע נוסף, יש לעיין במקטע עזר חנייה בספר הרכב.

הרכב מצויד בעזרי חניה שמציעים סיוע נוסף במהלך ביצוע תמרוני חניה. בהתאם לצידוד שמותקן ברכב, מתוך העולם

רכב  , יש ללחוץ על התפריט עזרי נהיגה ולאחר מכן על הכרטיסיה חֲנִיָּה כדי לעבור אל התפריט 'עזרי חניה'. לקבלת מידע נוסף, יש לעיין בספר הרכב.

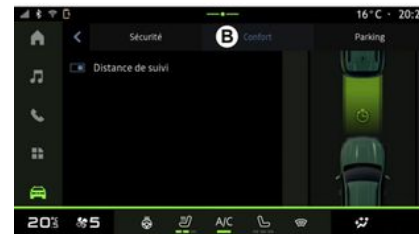

מהכרטיסייה נוחות **B**, ניתן להפעיל/להשבית  
ו/או להגדיר את עזרי הנהיגה הקשורים  
לנוחות:

– « מרחק עקיבה » ;

... –

**הערה:** התכונה מופעלת כשהלחצן  
'הפעלה/השבתה' מואר.

### « מרחק עקיבה »

פונקציה זו מודיעה לנהג אם המכונית קרובה  
מדי לרכב אחר.

לקבלת מידע נוסף, יש לעיין במקטע 'התראת  
שמירת מרחק בטוח' בספר הרכב.

- 'מניעת סטייה מנתיב הנסיעה בחירום';
- 'אזהרה בשל זיהוי עייפות';
- 'אזהרת בשל הסחת דעת של הנהג';
- ...

### « אזהרה קולית על מהירות יתר »

פונקציה זו מזהירה את הנהג באמצעות התראה קולית כשמתבצעת חריגה ממגבלת המהירות.

### « הגבלה שינוי צליל »

פונקציה זו מזהירה את הנהג באמצעות חיווי קולי כשמגבלת המהירות החוקית משתנה.

### « מניעת מעבר נתיבים »

פונקציה זו מאפשרת רטט של גלגל ההגה (או על ידי אזהרה קולית, בהתאם לצידוד המותקן ברכב) כדי להזהיר את הנהג במקרה של סטייה מנתיב הנסיעה וחציית קו הפרדה (רציף או שבור) מבלי להפעיל את פנסי האיתות.

לקבלת מידע נוסף, יש לעיין במקטע 'התראה בשל סטייה מנתיב' בספר הרכב.

### « התערבות קו מקווקו »

הפונקציה הזאת מתקנת את מסלול הנסיעה במקרה של סטייה מנתיב הנסיעה וחציית קו הפרדה מקווקו מבלי להפעיל את פנסי האיתות במקרה של סכנת פגיעה (כגון סכנת פגיעה ברכב אחר בעת ביצוע החלפת נתיב מבלי להפעיל את פנסי האיתות).

אפשר לבחור את רמת הרגישות של המערכת, ציפיה לסטייה מנתיב:

- « מוקדם »;
- « סטנדרטי »;
- « מאוחר ».

אפשר גם לבחור את עוצמת הרטט המבוקשת, עוצמת הרעידות:

- « נמוכה »;
- « סטנדרטי »;
- « גבוהה ».

### 'מניעת סטייה מנתיב הנסיעה בחירום'

פונקציה זו מזהירה את הנהג באמצעות רטט של גלגל ההגה (או התראה קולית, בהתאם לצידוד המותקן ברכב) במקרה של סטייה מנתיב הנסיעה וחציית קו הפרדה (רציף או מקווקו) מבלי להפעיל את פנסי האיתות, כשקיימת סכנת פגיעה (למשל, סכנת פגיעה ברכב אחר בעת החלפת נתיב מבלי להפעיל את פנסי האיתות).

לקבלת מידע נוסף, יש לעיין במקטע 'התראה בשל סטייה מנתיב' בספר הרכב.

### 'אזהרה בשל זיהוי עייפות'

הפונקציה הזאת מנתחת את דפוסי פניו של הנהג באמצעות מצלמה פנימית ומשמיעה אזהרה אם מזוהה סכנת הירדמות של הנהג. לקבלת מידע נוסף, יש לעיין במקטע 'פונקציות עזר נוספות לנהג' בספר הרכב.

### 'אזהרת בשל הסחת דעת של הנהג'

הפונקציה הזאת מנתחת את דפוסי פניו של הנהג באמצעות מצלמה פנימית ומשמיעה אזהרה אם מזוהה הסחת דעת כלשהי.

לקבלת מידע נוסף, יש לעיין במקטע 'פונקציות עזר נוספות לנהג' בספר הרכב.

### « בקרת משיכה »

מערכת זו עוזרת להגביל את סחרור הגלגלים המניעים ומאפשרת שליטה על התנהגות הרכב במהלך זינוק, האצה או האטה.

**הערה:** ניתן להפעיל/להשבית את הפונקציה גם ממרכז ההודעות באמצעות לחיצה על קיצור הדרך בקרת משיכה.

לקבלת מידע נוסף, יש לעיין במקטע 'התקני תיקון ועזרי נהיגה' בספר הרכב.

### « בלימה פעילה »

מתפריט זה, ניתן להפעיל או להשבית את הפונקציה 'בלימה אקטיבית'. ניתן גם לבחור את רמת הרגישות שגורמת להפעלת אזהרה בעת לחיצה על ציפיה לאזהרה:

- « מוקדם »;
- « סטנדרטי »;
- « מאוחר ».

לקבלת מידע נוסף, יש לעיין במקטע 'בטיחות מתקדמת' בספר הרכב.

## עזרי נהיגה

בכרטיסייה נוחות **B** עבור עזרי הנהיגה הקשורים לנוחות. הכרטיסייה **C** מיועדת לעזרי נהיגה. למידע נוסף אודות הכרטיסייה **C**, יש לעיין בסעיף 'עזרי חניה' ← **62**.

### « אבטחה »



המכרטיסייה אבטחה **A**, אפשר להפעיל/להשבית ו/או להגדיר את עזרי הנהיגה הקשורים לבטיחות (בהתאם לציווד שמתוקן ברכב):

– My Safety ;

'הכול מופעל' **1** ; –

– « **2** Perso » ; –

– « בקרת משיכה » ;

– « בלימה פעילה » ;

– « ציפיה לאזהרה » ; –

... –

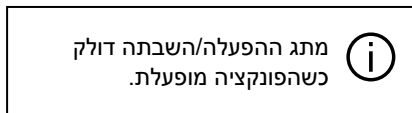

מתג ההפעלה/השביתה דולק כשהפונקציה מופעלת.

### « My Safety »

#### 'הכול מופעל' **1**

אפשר להשתמש בפונקציה My Safety כדי להשבית או להפעיל בו-זמנית מספר עזרי הנהיגה.

אפשר להגדיר את הפונקציה My Safety באמצעות שינוי מערך עזרי הנהיגה שאפשר להשבית בו-זמנית מתוך הגדר My Safety **3**.

כשהפונקציה 'הכל מופעל' My Safety מופעלת, עזרי הנהיגה שזמינים במצב הזה מופעלים. מצב זה מופעל כברירת מחדל בעת התנתע המנוע.

אפשר להפעיל את הפונקציה 'הכול מופעל' My Safety גם באמצעות לחיצה פעם אחת

על הפקד  ברכב.

לקבלת מידע נוסף אודות הפקד , יש לעיין במקטע My Safety בספר הרכב.

#### « **2** Perso »

כשמצב My Safety מופעל, עזרי הבטיחות שהוגדרו והותאמו לאחרונה מתוך הגדר **3** My Safety Perso מופעלים.

אפשר להפעיל את הפונקציה My Safety Perso גם באמצעות שתי לחיצות על הפקד

 ברכב.

לקבלת מידע נוסף אודות הפקד , יש לעיין במקטע My Safety בספר הרכב.

#### « הגדר **3** My Safety Perso »



מהתפריט הזה, אפשר להפעיל ו/או להגדיר את עזרי הנהיגה (הזמינות תלויה בציווד שמתוקן ברכב) שבהם ברצונך להשתמש בעת הפעלה של המצב My Safety Perso:

– « אזהרה קולית על מהירות יתר » ;

– « הגבלה שינוי צליל » ;

– « מניעת מעבר נתיבים » ;

– « התערבות קו מקווקו » ;

– « ציפיה לסטייה מנתיב » ; –

– « עוצמת הרעידות » ; –

התפריט "עזרי נהיגה"

 הפונקציות האלה מהוות עזרי נהיגה נוספים. לכן, הן אינן מהוות בשום תנאי חלופה לערנותו ואחריותו של הנהג (על הנהג להישאר ערני ולהיות מוכן תמיד לחוץ על דוושת הבלמים).

 מטעמי בטיחות, בצע את כל התאמות כאשר הרכב עוצר.

 חלק משירותי עזרי הנהיגה זמינים רק במסגרת מינוי ונגישים בפקרי זמן מוגדרים מראש. ניתן להאריך את תקופת המינוי דרך אתר [www.mydacia.com](http://www.mydacia.com)

 על מנת להבטיח אחסון במערכת המולטימדיה, יש לשנות הגדרות מסוימות כשהמנוע פועל.

6

מבוא

הרכב מצויד בעזרי נהיגה שמציעים סיוע נוסף במהלך נהיגה ברכב. לקבלת מידע נוסף, יש לעיין בספר הרכב. **הערה:** חלק מהגדרות עזרי נהיגה זמינות רק כשהרכב במצב נייח.

מעבר אל עזרי נהיגה

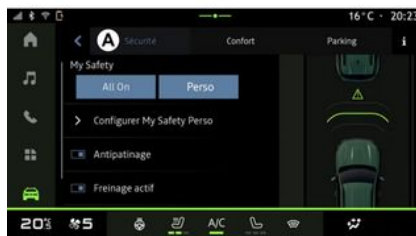
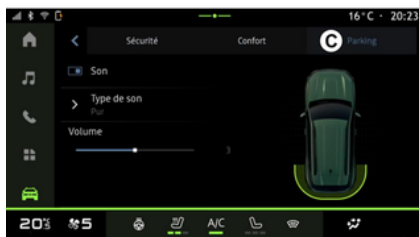
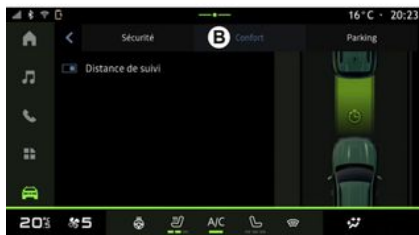

מהעולם רכב  , יש לבחור באפשרות עזרי נהיגה ולאחר מכן בכרטיסייה אבטחה **A** עבור עזרי הנהיגה הקשורים לבטיחות או

## השאלת הרכב והיפרדות מהרכב

### מידע משפטי

בעת השאלת רכבך, הנך אחראי (יש לעיין בחלק 'תנאים כלליים למכירה של שירותים מחוברים') להודיע לשואל הרכב כי הוא מחובר ואוסף מידע אישי, כגון מיקום הרכב.

### איסוף נתונים

כדי להפעיל את השירותים המחוברים, הרכב אוסף נתונים על מיקומו ועל מצבו התפעולי. הנתונים האלה הנם אישיים. בהתאם לתקנות השימוט בהקשר של הגנה על נתונים, אנחנו מעבדים את הנתונים האלה באופן סודי, לאחר קבלת הסכמתו של המשתמש ברכב.

ניתן להשהות את איסוף נתוני הרכב באופן זמני. על מנת לעשות זאת, כשהרכב מותנע והחלון 'אבטחה וסודיות' מוצג על המסך המרכזי, יש לבחור באפשרות OFF כדי להשהות את פעולת איסוף הנתונים.

השירותים לא יהיו זמינים עוד, למעט עבור פונקציות בטיחות הכרחיות שקשורות לשיחות חירום אוטומטיות במקרים של תאונות.

### מחיקת מידע אישי

בעת שינוי הבעלות על הרכב (כגון במקרה של מכירה לצד שלישי או רכישה מצד שלישי), חיוני למחוק את כל המידע האישי השמור, בין אם הוא מאוחסן ברכב או קשור לשירותים המקוונים.

יש לאפס את המערכת המשולבת ולהסיר את הרכב מחשבון My Dacia כדי למחוק את כל המידע האישי.

### מחיקת הרכב מחשבון My Dacia

בעת היפרדות מהרכב, יש גם צורך למחוק אותו מחשבון My Dacia.

כדי לבצע זאת, יש להתחבר לחשבון "My Dacia" ולמחוק את הרכב.

### מסירת/מכירת הרכב

בעת מכירת הרכב, יש ליידע את הקונה כי רכב זה מחובר ואוסף מידע אישי, כגון מיקום הרכב.

### איפוס המערכת

בעת שינוי הבעלות על הרכב, על מעביר הבעלות לאפס את המערכת. כדי לבצע זאת, יש להפעיל את מערכת המולטימדיה ברכב.



מהעולם רכב , הגדרות, מערכת, יש לבחור באפשרות 'אפשרויות איפוס' ולאחר מכן באפשרות שחזור הגדרות יצרן (מחיקת נתונים).

**הערה:** ניתן לאפס את המערכת מתוך פרופיל מנהל מערכת בלבד. איפוס המערכת יגרום למחיקת האפליקציות המותקנות.

– אם לא מתבצע סנכרון בין האפליקציה My Dacia לרכב, לא ניתן יהיה להשתמש בשירותים שרכשת.

(מספר זיהוי הרכב) או מספר הרישוי של הרכב באופן ידני או על ידי סריקה שלו.

## חידוש השירות

כדי לחדש את אחד השירותים כשמועד המינוי מתקרב לסופו, יש לעבור את הכרטיסייה My Renault CONNECT store בחשבון Dacia ולבחור באפשרות 'החשבונות שלי'. לאחר מכן יש ללחוץ על 'חידוש' ולבצע את ההוראות המפורטות.



5

ממרכז ההתראות שנגיש באמצעות לחיצה על 1, יש לבחור באפשרות פרופיל, חשבון My Dacia ולאחר מכן לבצע את ההוראות המוצגת על מסך מערכת המולטימדיה. לאחר ביצוע שיוך בין חשבון My Dacia למערכת המולטימדיה, תהליך הסנכרון יתבצע באופן אוטומטי לאחר הפעלת האפליקציה.

## רישום הרכב בחשבון My Dacia

אם כבר סנכרנת את חשבון My Dacia עם הרכב, הרישום בוצע באופן אוטומטי. בנוסף, ניתן לבצע הרשמה של הרכב בחשבון My Dacia באמצעות חשבון My Dacia על ידי לחיצה על "הוספת רכב" והוספת VIN

**מבוא**

 בעת שימוש באפליקציה My Dacia, מתבצע שימוש בחיבור האינטרנט של הטלפון (בהתאם לשינויים ולמגבלות של ספק השירות הסלולרי).

אפשר לעבור אל חשבון הלקוח My Dacia באתר האינטרנט של היצרן או באמצעות הורדה של האפליקציה My Dacia אל הטלפון.

**שים לב:**

- האפליקציה My Dacia נמצאת בפיתוח מתמיד. יש להתחבר אליה באופן שגרתי כדי להוסיף לחשבון תכונות חדשות;
- לקבלת מידע נוסף, יש ליצור קשר עם מוסך מורשה.
- מתוך חשבון הלקוח My Dacia, ניתן לקיים אינטראקציה עם הרכב ולקבל מידע:
- הצגת מידע אודות הרכב;
- קבלת גישה להיסטוריה וללוח השנה שלך ולקבוע פגישות;
- לאתר את מקום החניה של הרכב;
- להפעיל מרחוק את הצופר ואת פנסי הרכב;
- להציג ולנהל את אנשי הקשר והשירותים;
- יש לעיין במדריכים למשתמש;
- איתור מוסך מורשה בקרבת מקום;
- יצירה/שינוי של קוד סודי My Dacia;

... -

**שים לב:**

- פונקציות מסוימות תלויות בציוד שמוקן ברכב, בסוג המיניו לשירותים מחוברים ובחוק החל במדינת מגוריך;
- ניתן להשתמש בחלק מהפקודות רק מהטלפון, באמצעות שימוש באפליקציה My Dacia;
- יש להפעיל את השירות כדי להשתמש בפונקציית השליטה מרחוק ברכב. לקבלת מידע נוסף, יש לעיין בחלק 'הפעלת שירותים' **11**.

**שירותים מחוברים ב-My Dacia**

**עבור רכבים חשמליים**

- ניתן ליהנות משירותים מחוברים באמצעות שימוש באפליקציה My Dacia, כגון:
- בדיקת רמת הטעינה של הסוללה ומצב הטעינה;
- תכנות טעינה;
- הפעלה/תכנות מערכת מיזוג האוויר או החימום;
- ... -
- הערה:** פונקציות התכנות של הטעינה, מערכת מיזוג האוויר והחימום זמינות בדגמי רכב מסוימים בלבד. לקבלת מידע נוסף, יש ליצור קשר עם מוסך מורשה.

**יצירת חשבון משתמש My Dacia**

כדי לקבל גישה לפונקציות של My Dacia, עליך ליצור חשבון משתמש באתר האינטרנט או באפליקציה My Dacia.

באתר האינטרנט:

- יש לבחור באפשרות 'יצירת חשבון' בדף הבית;
- יש להזין את המידע הנדרש כדי ליצור חשבון.
- באפליקציה:
- יש לבחור באפשרות 'הרשמה' בתפריט הראשי של האפליקציה;
- יש להזין את המידע הנדרש כדי ליצור חשבון.
- הודעת אישור תישלח אליך לכתובת הדוא"ל שסיפקת.
- כדי לסיים את יצירת חשבון My Dacia, יש ללחוץ על הקישור המוצג בהודעה שנשלחה אליך בדוא"ל.
- הערה:** ניתן להשתמש באותם פרטים (שם משתמש וסיסמה) כדי להיכנס לחשבון באתר האינטרנט.
- סנכרון חשבון My Dacia עם הרכב**
- כדי להשתמש באפליקציה My Dacia ולקיים אינטראקציה עם הרכב, יש לסנכרן את האפליקציה My Dacia עם הרכב. תהליך הסנכרון מתבצע באופן אוטומטי בעת הפעלת האפליקציה.
- שים לב:**
- אם ברצונך לסנכרן את האפליקציה My Dacia עם הרכב, עליך להיות בתוך תא הנוסעים, כשהרכב חונה באזור עם כיסוי רשת וכשמערכת המולטימדיה מופעלת;
- החיבור לחשבון My Dacia אפשרי רק מפרופיל מנהל המערכת;



5

מהתפריט 'הגדרות', יש לבחור באפשרות 'מיקום' ולאחר מכן 'הרשאות אפליקציה' 5 כדי להגדיר את הרשאות המיקום עבור האפליקציות שמותקנות במערכת המולטימדיה.

### 'אפליקציות'

מהתפריט 'הגדרות' ולאחר מכן מהאפשרות 'אפליקציות', אפשר לעבור אל מידע והגדרות עבור אפליקציות שהותקנה במערכת המולטימדיה:

- אפליקציות שנפתחו לאחרונה;
- מידע אודות אפליקציות;
- 'מנהל הרשאות';
- 'אפליקציות ברירת מחדל';
- 'אפליקציות שאינן בשימוש';
- 'זכויות גישה מיוחדות לאפליקציות'.

### מידע אודות אפליקציות

אפשר לעיין במידע אודות כל האפליקציות שמותקנות במערכת המולטימדיה:

- שמות האפליקציות;
- 'הסרת התקנה של אפליקציות';
- עצירה כפויה של אפליקציות
- הפעלה/השבתה של התראות;
- הרשאות גישה לאפליקציות;
- שטח אחסון ומטמון אפליקציות;
- מתן עדיפות לביצועי האפליקציות;
- גרסאות האפליקציות;
- ...

### 'מנהל הרשאות'

הנך מנהל הרשאות הגישה עבור האפליקציות שמותקנות במערכת המולטימדיה.

### 'אפליקציות ברירת מחדל'

ניתן לקבל גישה לאפליקציות ברירת המחדל שמשמשות עבור:

- עזרה;
- מערכת הניווט;
- SMS;
- הטלפון;
- מסך הבית;
- ...

ניתן גם להגדיר את אופן הפתיחה של קישורי הגישה לאפליקציות.

### 'אפליקציות שאינן בשימוש'

אפשר לעיין ברשימת האפליקציות שלא היו בשימוש במשך יותר משישה חודשים.

אם לא מתבצע שימוש באפליקציה במשך כמה חודשים:

- ההרשאות מוסרות כדי להגן על הנתונים;
- ההתראות מושבתות כדי לחסוך בחיי הסוללה;
- קבצים זמניים נמחקים כדי לפנות שטח אחסון.

**הערה:** כדי להפעיל שוב את ההרשאות וההתראות, יש לפתוח את האפליקציה.

### 'זכויות גישה מיוחדות לאפליקציות'

ניתן להפעיל או להשבית את זכויות הגישה הספציפיות שהוענקו לאפליקציות עבור:

- 'שינוי הגדרות המערכת';
- 'קבלת גישה להתראות';
- 'קבלת גישה להודעות SMS';
- 'קבלת גישה לפרטי המשתמש';
- 'שליטה בקישוריות WIFI'.

## העולם "אפליקציות"

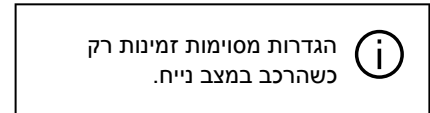
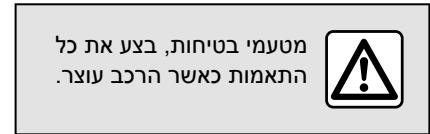

מעולם אפליקציות  1, אפשר לעבור אל:

- האפליקציות המותקנות במערכת המולטימדיה;
- שכפול הטלפון;

- מנהל התקנים;
- האפליקציות;
- ...

ניתן להוריד את האפליקציות החדשות דרך האפליקציה 'אפליקציות'.

## התפריט אפליקציות

ניתן לקבל גישה לאפליקציות המותקנות במערכת המולטימדיה.

שתי השורות הראשונות מיועדות לאפליקציות שהותקנו מראש כברירת מחדל.

כל האפליקציות האחרות שהורדו דרך 'אפליקציות' יוצגו בסדר אלפביתי.

אם האפליקציה אינה זמינה, היא לא תוצג. לפתיחה, יש ללחוץ על האפליקציה.



לחיצה ממושכת על האפליקציה מאפשרת:  
- מחיקה האפליקציה 2;

- קבלת גישה למידע אודות האפליקציה 3 (גרסה, תוקף או תאריך יצירה, שם וכו');  
- סגירה כפויה של האפליקציה 4.

**הערה:** ניתן למחוק רק אפליקציות שהותקנו מ'אפליקציות'.

## הגדרות אפליקציות

ניתן לקבל גישה אל המידע וההגדרות של אפליקציות מתוך התפריט 'הגדרות' שזמין דרך:

- העולם אפליקציות  ולאחר מכן האפליקציה 'הגדרות';
- העולם רכב  ולאחר מכן הגדרות;
- מרכז ההתראות ולאחר מכן הסמל 'הגדרות', .

# ™ ANDROID AUTO™ , CARPLAY

™ CarPlay

™ Android Auto



5

באמצעות השכפול של CarPlay™, ניתן להשתמש בפקודות להפעלת חלק מהפונקציות בטלפון:  
– באמצעות לחיצה ממושכת על **5**;  
– באמצעות ציון הפקודה הקולית "היי Siri", או, אם המיקרופון בתא הנוסעים מופעל **6**.

באמצעות השכפול של Android Auto™, ניתן להשתמש בפקודות להפעלת חלק מהפונקציות בטלפון:  
– באמצעות לחיצה על מתג הזיהוי הקולי **4**;  
– באמצעות ציון הפקודה הקולית "Hey Google".

זיהוי קולי



יש ללחוץ לחיצה ממושכת על **3** כדי להפעיל/להשבית את פונקציית הזיהוי הקולי בטלפון, המאפשרת שליטה באפליקציות ופונקציות מסוימות. לקבלת מידע נוסף, יש לעיין בחלק 'שימוש בזיהוי קולי' ← 21.

אם התהליך המתואר לעיל נכשל, יש לבצע אותו שוב.

מתוך העולם אפליקציות  ולאחר מכן מנהל התקנים, אפשר גם להפעיל/להשבית את פונקציית שכפול הטלפון באמצעות לחיצה על סמל השכפול



**יצאה מפונקציית השכפול**

כדי לצאת משכפול אלחוטי CarPlay™:

- יש להשבית את WIFI בטלפון;
- אפשר להשבית את פונקציית שכפול הטלפון באמצעות לחיצה על סמל

השכפול CarPlay™  או להפעיל את

השירות טלפון , מתוך מנהל התקנים. פעולה זו, שמבוצעת מתוך מנהל התקנים, מעבירה באופן אוטומטי שיחות טלפון וניהול שמע Bluetooth® אל המכשירים שחוברו לאחרונה; – יש לבחור את האפליקציה שאושרה על ידי המוסך המורשה מבין האפליקציות השונות לשכפול הטלפון.

CarPlay™ הוא שירות שכבר מותקן בטלפון ומאפשר להשתמש באפליקציות מסוימות שמותקנות בטלפון דרך מסך מערכת המולטימדיה.

**שים לב:**

- השירות CarPlay™ פועל רק אם השירות SIRI מופעל, המיקרופון ברכב מופעל וטלפון מחובר ליציאה USB ברכב באופן אלחוטי באמצעות Bluetooth® כדי לאפשר חיבור אוטומטי למערכת באמצעות WIFI;
- כדי לוודא שהאפליקציה פועלת באופן תקין, אנו ממליצים להשתמש בכבלי USB המומלצים על ידי יצרן הטלפון.

**שימוש ראשון**

יש לחבר את הטלפון ליציאה USB במערכת המולטימדיה או באמצעות Bluetooth® כדי לאפשר חיבור WIFI אוטומטי למערכת. מערכת המולטימדיה מציעה לך: – לאשר חיבור ושיתוף נתונים; – התחבר אוטומטית לשירות "CarPlay™" עבור הפעלות עתידיות.

**הערה:** אם לא תאפשר למערכת המולטימדיה לזכור בחירות אלה, תוצג הודעת תזכורת בכל פעם שתחיל.

יש לאשר את הבקשות המוצגות על מסך הטלפון כדי להשתמש באפליקציה.

השירות מופעל במערכת המולטימדיה ומוצג באזור **B**. פונקציית שכפול הטלפון מחליפה



והסמל **2**



את העולם טלפון מוצג.

™Android Auto



5

™Android Auto היא אפליקציה שמאפשרת לשכפל את הטלפון על המסך של מערכת המולטימדיה.

**שים לב:**

- האפליקציה ‍™Android Auto פועלת רק אם הטלפון מחובר ליציאה USB ברכב או באופן אלחוטי באמצעות Bluetooth® כדי לאפשר חיבור WIFI אוטומטי למערכת;
- כדי לוודא שהאפליקציה פועלת באופן תקין, אנו ממליצים להשתמש בכבלי USB המומלצים על ידי יצרן הטלפון.

**שימוש ראשון**

אם עדיין לא עשית זאת, יש להוריד ולהתקין את האפליקציה ‍™Android Auto באמצעות פלטפורמת ההורדות של הטלפון החכם.

- יש ללחוץ על 'יציאה ממצב רכב' במסך ההתראות בטלפון החכם;
- אפשר להשבית את פונקציית שכפול הטלפון באמצעות לחיצה על סמל

השכפול ‍™Android Auto או

- להפעיל את השירות טלפון
- מתוך מנהל התקנים. פעולה זו, שמבוצעת מתוך מנהל התקנים, מעבירה באופן אוטומטי שיחות טלפון וניהול שמע Bluetooth® אל המכשירים שחבור לאחרונה;

- יש לבחור את האפליקציה שאושרה על ידי מוסך מורשה מבין האפליקציות השונות לשכפול הטלפון.

**™CarPlay**



יש לחבר את הטלפון ליציאה USB במערכת המולטימדיה או באמצעות Bluetooth® כדי ליזום חיבור WIFI אוטומטי.

יש לאשר את הבקשות המוצגות על מסך הטלפון כדי להשתמש באפליקציה.

**הערה:** ניתן לבדוק את תאימות הטלפון החכם וגרסת מערכת ההפעלה Android המותקנת בו באמצעות שימוש בשירות Android Auto™: ניתן להיעזר בתיעוד של Google.

מערכת המולטימדיה מציעה להשתמש בשירות ‍™Android Auto.

האפליקציה מופעלת במערכת המולטימדיה ומוצגת באזור **A**. פונקציית שכפול הטלפון

מחליפה את העולם טלפון והסמל

**1** מוצג.

אם התהליך המתואר לעיל נכשל, יש לבצע אותו שוב.

לאחר השימוש בפעם הראשונה, שכפול הטלפון החכם יופעל באופן אוטומטי להפעלות נוספות.

מתוך העולם אפליקציות ולאחר מכן מנהל התקנים, אפשר גם להפעיל/להשבית את פונקציית שכפול הטלפון באמצעות לחיצה על סמל השכפול ‍™Android Auto.

**יציאה מפונקציית השכפול**

כדי לצאת משכפול אלחוטי ‍™Android Auto:

שכפול הטלפון

בעת שימוש באפליקציה  
 ™ Android Auto או בשירות  
 ™ CarPlay, מתבצע שימוש  
 בחיבור האינטרנט של הטלפון (בהתאם  
 לשינויים ולמגבלות של ספק השירות  
 הסלולרי).

ייתכן שהאפליקציה Android  
 ™ Auto והשירות ™ CarPlay  
 יכללו פונקציות שונות, בהתאם  
 ליצרן ולדגם הטלפון. לקבלת מידע נוסף,  
 יש לבקר באתר האינטרנט של יצרן  
 הטלפון (אם קיים).



הפונקציה הזאת מאפשרת לשכפל את הטלפון  
 כדי להשתמש במערכת המולטימדיה בחלק

מהאפליקציות והפונקציות המותקנות בו  
 באמצעות:

- ; « ™ Android Auto » –
- ; « ™ CarPlay » –

**הערה:** בעת שימוש בשכפול Android  
 ™ Auto או ™ CarPlay, ניתן לקבל גישה  
 לאפליקציות הניווט והמוזיקה שמותקנות  
 בטלפון.

האפליקציות יחליפו אפליקציות דומות  
 שמשולבות במערכת המולטימדיה וכבר  
 מופעלות.

ניתן להשתמש במערכת ניווט אחת בלבד:

- ; « ™ Android Auto » –
- ; « ™ CarPlay » –
- זו שמשולבת במערכת המולטימדיה.

**הערה:** בעת שימוש באפליקציה Android  
 ™ Auto או בשירות ™ CarPlay, חלק  
 מהפונקציות של מערכת המולטימדיה ימשיכו  
 לפעול ברקע. למשל, לאחר הפעלה של  
 ™ Android Auto או ™ CarPlay ושימוש  
 באפליקציית הניווט המותקנת בטלפון  
 כשהרדיו פועל במערכת המולטימדיה, הרדיו  
 ימשיך לשדר.

5

## התקדמות הטעינה

– כבוייה בצהוב או ירוקה, מלווה בהודעה על מסך המוליטימדיה, כאשר טמפרטורת האזור הטעינה גבוהה מדי.

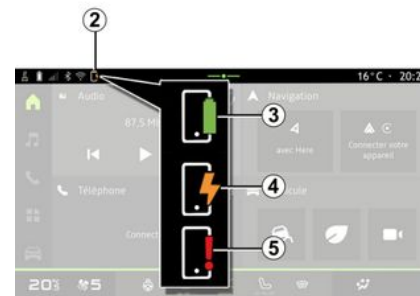

4

מערכת המוליטימדיה מספקת מידע אודות מצב הטעינה של הטלפון שלך **2**:

- הטעינה הסתיימה **3**;
- טעינה מתבצעת **4**;
- זוהו חפץ כלשהו באזור הטעינה / התחממות יתר / תהליך הטעינה הופסק **5**.

**הערה:** מערכת המוליטימדיה תיידע אותך אם הליך הטעינה של הטלפון יופסק.

בהתאם לציוד, נורית חיווי צבעונית הממוקמת בסמוך לאזור הטעינה מודיעה לך גם על מצב הטעינה:

- ירוקה כאשר הטעינה הושלמה;
- צהובה כאשר הטעינה מתבצעת;
- מהבהבת בצהוב כשמזוזה חפץ מתכתי באזור הטעינה האלחוטי (אינדוקציה);

אזור טעינת האינדוקציה

**i** אין להשאיר חפצים (כגון USB, כרטיס SD, כרטיס אשראי, תכשיטים, מפתחות, מטבעות וכו') באזור הטעינה האלחוטיית **1** בעת טעינת הטלפון. יש לסלק כרטיסים מגנטיים או כרטיסי אשראי מנרתיק הטלפון לפני הנחתו באזור הטעינה באינדוקציה **1**.

**i** פריטים שהושארו באזור הטעינה באינדוקציה **1** עלולים להתחמם יתר על המידה. מומלץ להניח אותם באזורי האחסון האחרים שעומדים לרשותך. (תא אחסון, תא האחסון של מגן השמש וכו').



כדי לטעון טלפון ללא כבל, ניתן להשתמש באזור הטעינה באינדוקציה **1**.

אם ברכב מותקן מטען אלחוטי, אזור הטעינה מצוין על ידי (בהתאם לסוג הרכב):

– סמל משייך;  
ו/או

– מצב הטעינה מוצג באופן אוטומטי על המסך, כל עוד הטלפון מונח כהלכה על המשטח הייעודי.

**הערה:** בהתאם לדגם הרכב, האזור **1** כולל התקן מגנטי שנועד להחזיק את הטלפון החכם למקומו, בתנאי שהוא מצויד בטכנולוגיה מגנטית או עטוף במארז תואם (מגנטי). מערכת זו מאפשרת חיבור יציב תוך מיטוב פונקציית טעינת המכשיר.

בהתאם לדגם הרכב, מיקום אזור הטעינה עשוי להשתנות. לקבלת מידע נוסף, יש לעיין בספר הרכב.

שים לב:

- הטעינה האלחוטית (אינדוקציה) מופעלת לאחר העברת מתג ההתנעה למצב On או לאחר התנעה המנוע;
- יש לוודא שהטלפון תואם לטעינה אלחוטית (אינדוקציה);
- כדי להבטיח טעינה מיטבית, אנו ממליצים להסיר כל כיסוי המגן או נרתיק הטלפון לפני טעינתו;
- להבטחת טעינה מיטבית, יש לוודא שכל שטח הדופן האחורי של הטלפון מונח על משטח הטעינה וממוקם במרכזו (ככל האפשר).

הליך הטעינה

- מקם את הטלפון באזור הטעינה האלחוטית **1**. תהליך הטעינה מתחיל באופן אוטומטי ורמת התקדמות הטעינה **2** מוצגת על המסך.
- אם חפצים שונים מזהים על גבי אזור הטעינה **1** או במקרה של התחממות יתר של משטח הטעינה **2**, ייתכן שתהליך הטעינה יופסק. לאחר התקררות מספקת של משטח הטעינה, תהליך טעינה הטלפון יחל שוב.

## רינגטון עבור הטלפון



בעולם רכב , יש ללחוץ על התפריט הגדרות ולאחר מכן על צליל כדי:  
 – להתאים את עוצמת הקול של שיחה נכנסת **2**;  
 – לבחור את סוג הרינגטון עבור הטלפון **3**.  
 לקבלת מידע נוסף, יש לעיין בחלק הגדרות מערכת **80**.

מהתפריט 'הגדרות', ניתן לקבל גישה אל ההגדרות הבאות:

- 'הטלפון מחובר';
- 'שיחה פעילה';
- 'סודיות';
- 'מסך הבית';
- 'סדר רשימת אנשי הקשר';
- « מנהל התקנים »;
- הגדרות Bluetooth®.

## 'מסך הבית'

אפשר להשתמש בהגדרות אלה כדי לבחור את הכרטיסייה שתוצג במסך הבית של העולם

טלפון שמתחיל ב-  :

- 'שיחות שבוצעו לאחרונה' (ברירת מחדל);
- 'אנשי קשר';
- « מועדפים »;
- « מקלדת ».

## 'סדר רשימת אנשי הקשר'

ניתן להשתמש בהגדרה הזאת כדי להציג אנשי קשר בסדר אלפביתי, בקטגוריות לפי:

- שם פרטי;
- « שם ».

**הערה:** הבחירה תיכנס לתוקף בפעם הבאה שתבצע הפעלה של מערכת המולטימדיה.

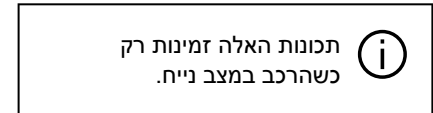
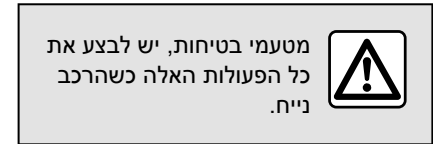

4

## התפריט הגדרות



כשהטלפון מחובר אל המערכת, מהעולם

טלפון , יש ללחוץ על הסמל

'הגדרות'  **1**.

– רק הודעות שהתקבלו לאחר שיוך  
ובמהלך החיבור של הטלפון יוצגו על מסך  
מערכת המולטימדיה;  
– אם ההודעה נמחקת או שהשיחה  
מושבת, לא ניתן יהיה לעבור אל ההודעה  
ממסך מערכת המולטימדיה.

(באמצעות הגדרות הטלפון, בהתאם לדגם)  
כדי להשתמש בפונקציה הזאת.

**הערה:** בהתאם לציוד המותקן ברכב, ניתן  
לקרוא על מסך מערכת המולטימדיה רק  
הודעות SMS שמתקבלות במהלך הנסיעה.

### קבלת הודעת SMS



מערכת המולטימדיה מודיעה שהתקבלה  
הודעת SMS חדשה באמצעות הצגת אזהרה  
ב-B, המוצגת בכל תפריט שנפתח.

ניתן לנתק את השיחה ולהפסיק את  
ההתראות באמצעות לחיצה על **4**.

כברירת מחדל, לאחר שיוך וחיבור הטלפון,  
כשמתקבלת הודעה חדשה, ניתן יהיה להציג  
אותה על מסך מערכת המולטימדיה.

**שים לב:**

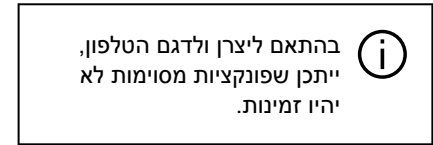

**1.** שם/מספר הטלפון של שולח ההודעה.

**2.** מועד קבלת ההודעה;

**3.** תחילת ההודעה.

**הערה:** הצגת הודעת במהלך נסיעה אסורה.

### מעבר אל SMS

ממרכז ההתראות **A**, ניתן לעבור אל ההודעה  
שהתקבלה בטלפון SMS דרך מערכת  
המולטימדיה.

על הטלפון להיות מחובר למערכת הדיבורית  
ברכב. בנוסף, עליך לאשר העברת הודעות

מיד לאחר הזנת הספרה הראשונה, מסך מערכת המולטימדיה מציע רשימת אנשי קשר שמספר הטלפון שלהם מתחיל בספרה שהוזנה 3.

יש לבחור באיש הקשר המבוקש ולאחר מכן ללחוץ על הלחצן 4 כדי לבצע את השיחה.

### הזנת מספר באמצעות שימוש בפקודה קולית

באפשרותך להכתיב מספר טלפון באמצעות שימוש בשליטה הקולית שנכללת במערכת המולטימדיה. כדי לבצע זאת, יש להפעיל את תכונת הפקודות הקוליות ולאחר מכן, לאחר שנשמע צפצוף, יש לומר:

– "שיחה" ולאחר מכן להכתיב את מספר הטלפון המבוקש;

או

– "שיחה" ולאחר מכן את שמו של איש הקשר המבוקש.

מערכת המולטימדיה מציגה את המספר שהוכתב ומחייגת אותו.

**הערה:** אם לאיש הקשר יותר ממספר טלפון אחד (משרד, בית, נייד וכו'), ניתן לבחור במספר המבוקש. למשמש: "שיחה – Grégory – בית".

לקבלת מידע נוסף אודות פקודות קוליות, יש לעיין במקטע 'שימוש בזיהוי קולי' ◀ 21.

## סודי

עותקים של פרטי אנשי הקשר או מידע אישי כלשהו לא יישמרו במערכת המולטימדיה. מטעמי סודיות, ניתן להציג כל רשימת אנשי קשר (שהורדה למערכת המולטימדיה) רק כשהטלפון שממנו הורדה הרשימה מחובר.

## יומן שיחות

### גישה להיסטוריית 'שיחות אחרונות'

המעולם טלפון , יש ללחוץ על הכרטיסייה 'שיחות אחרונות' **A** כדי לעבור אל כל היסטוריית השיחות.

יומן השיחות מוצג מהשיחה האחרונה לשיחה הישנה ביותר.

### התפריט 'שיחות שבוצעו לאחרונה'



1. תווית מספר.

2. שם איש קשר או מספר טלפון.

3. תאריך ושעת ביצוע השיחה

4. מעבר אל פרטי איש הקשר.

5. שיחה יוצאת (חץ ירוק כלפי מעלה).

6. שיחה נכנסת (חץ ירוק כלפי מטה).

7. שיחה שלא נענתה (חץ אדום).

**הערה:** בהתאם למסך המולטימדיה, ייתכן שחלק מהמידע לא יהיה זמין.

## עיון ביומן השיחות

יש להחליק מעלה או מטה על המסך כדי לגלות את רשימת השיחות.

## ביצוע שיחה מתוך יומן השיחות

יש ללחוץ על איש הקשר או מספר הטלפון כדי לבצע שיחה. ביצוע שיחה יחל באופן אוטומטי.

## חיוג למספר

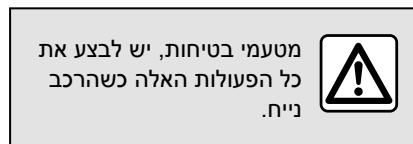

מטעמי בטיחות, יש לבצע את כל הפעולות האלה כשהרכב ניח.



1. מספר שחויג.

2. מחיקת המספרים.

3. אנשי קשר מוצעים.

4. שיחה.

5. לוח מקשים דיגיטלי

## מעבר אל מקלדת

המעולם טלפון , יש ללחוץ על הכרטיסייה מקלדת **D**.

## ביצוע שיחה באמצעות חיוג למספר כלשהו

מהכרטיסייה מקלדת **D**, יש לחייג למספר כלשהו באמצעות שימוש בלוח המקשים **5** ולאחר מכן ללחוץ על הלחצן **4** כדי לבצע את השיחה.

אנשי קשר מועדפים

מעולם טלפון  , יש ללחוץ על הכרטיסייה 'אנשי קשר' B כדי לעבור אל ספר הטלפונים דרך מערכת המולטימדיה.

כדי לאפשר למערכת המולטימדיה לנהל טלפונים שכוללים dual SIM, יש להגדיר את הטלפון לשימוש עם מערכת המולטימדיה כדי שהיא תקבל גישה לספר הטלפונים בטלפון.

1. הטלפון מחובר.
2. חיפוש איש קשר לפי שם או מספר טלפון.
3. מידע מפורט אודות איש קשר.  
**הערה:** ממסך פרטי הקשר המפורטים, אפשר להפעיל מסלול ניווט אל הכתובת השמורה, בתנאי שהיא הזנה כהלכה.
4. רשימת אנשי קשר מהטלפון המחובר.

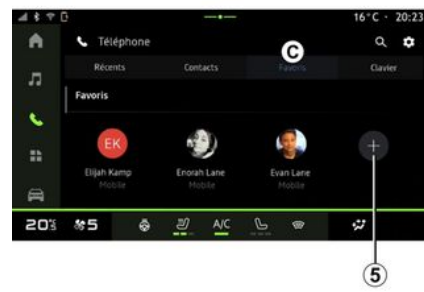

מעולם טלפון  , יש ללחוץ על הכרטיסייה מועדפים C כדי לעבור אל אנשי הקשר ששמורים ברשימת המועדפים בטלפון או שנוספו ידנית מתוך הרשימה 'אנשי קשר' במערכת המולטימדיה.

הוספת איש קשר מועדפים



יש ללחוץ על 'הוספת מועדף' 5 כדי להוסיף איש קשר לרשימה מועדפים ולאחר מכן לפעול בהתאם להוראות המוצגות על מסך המולטימדיה.  
באפשרותך גם להוסיף מספר טלפון מועדף עבור איש הקשר באמצעות לחיצה על סמל הכוכב 6.

חיפוש אנשי קשר

באפשרותך לחפש איש קשר באמצעות הזנת שמו או מספר הטלפון שלו.  
יש ללחוץ על סמל הזכוכית מגדלת 2. יש להזין חלק מהספרות או האותיות של המספר או השם של איש הקשר המבוקש באמצעות המקלדת הדיגיטלית שמוצגת על המסך. ספר הטלפונים מציג את רשימת אנשי הקשר ששם מתחיל באות הראשונה שהוזנה.

## סיום שיחה

כדי לסיים שיחה, יש ללחוץ על **10** על גלגל ההגה או על 'ניתוק' **5** שמוצג על מסך מערכת המולטימדיה.

## ספר טלפונים

4

מטעמי בטיחות, יש לבצע את כל הפעולות האלה כשהרכב נייח.



תכונות מסוימות זמינות רק כשהרכב במצב נייח.



## התפריט 'ספר טלפונים'



במהלך שיחה, ניתן:

- לכוון את עוצמת הקול באמצעות שימוש בכפתורים שבמכלול המתגים של מוט גלגל ההגה או באמצעות לחצני עוצמת הקול המוצגים על מסך מערכת המולטימדיה;
- ניתן לסיים את השיחה באמצעות לחיצה על 'סיום שיחה' **5** או לחיצה על הלחצן **10** על גלגל ההגה;

- ניתן להעביר שיחה למצב המתנה באמצעות לחיצה על הלחצן **3**. כדי להמשיך את השיחה, יש ללחוץ שוב על הלחצן **3**;
- ניתן להעביר שיחה לטלפון מחובר באמצעות לחיצה על 'העברה לטלפון' **4**;
- ניתן לענות לשיחה נוספת ולבצע מעבר בין השיחות באמצעות לחיצה על **11**.

## שים לב:

- מיד לאחר מענה לשיחה נכנסת שנייה, השיחה הראשונה עוברת באופן אוטומטי למצב המתנה;
  - במהלך השיחה, ניתן לקבל שיחה נוספת, אך לא ניתן לבצע שיחה נוספת;
  - ניתן לקבל גישה אל לוח המקשים באמצעות לחיצה על מקלדת **6**;
  - ניתן להפעיל או להשבית את המיקרופון באמצעות לחיצה על 'השתקה' **7**.
- במהלך שיחה, ניתן לשנות את העולם מבלי לסיים את השיחה.



יש ללחוץ על העולם טלפון כדי לחזור.

- שם איש הקשר (אם מספר הטלפון נכלל ברשימת המועדפים או בספר הטלפונים);
- מספר הטלפון של המתקשר (אם מספר הטלפון אינו נכלל ברשימת המועדפים או בספר הטלפונים);
- 'מספר פרטי' (אם לא ניתן להציג את מספר הטלפון).

## 'מענה לשיחה'

כדי לענות לשיחה, יש ללחוץ על **10** על גלגל ההגה או על הלחצן 'מענה לשיחה' **8** שמוצג על מסך מערכת המולטימדיה.

## סירוב שיחה

כדי לדחות שיחה נכנסת, יש ללחוץ פעמיים על הפקד **10** על גלגל ההגה או על הלחצן סירוב **9** במסך מערכת המולטימדיה. המתקשר יופנה אל התיבה הקולית.

## במהלך שיחה



שיחת טלפון

העולם 'טלפון'



מהעולם טלפון

**הערה:** כדי לבצע שיחות, יש לחבר את הטלפון למערכת המולטימדיה לקבלת מידע נוסף, יש לעיין במקטע 'חיבור וניתוק הטלפון' 37 €

ביצוע שיחה

4

קבלת שיחה

- באמצעות בחירת איש קשר מרשימת המועדפים מהתפריט מועדפים **C**;
- באמצעות הזנת מספר בלוח המקשים מתוך התפריט מקלדת **D**.

המסך 'שיחה מתבצעת'

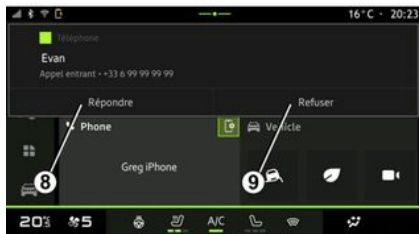

1. שם איש הקשר ומספר הטלפון.
2. משך השיחה הנוכחית.
3. העברת השיחה הנוכחית להמתנה.
4. העברת השיחה לטלפון.
5. ניתוק.
6. גישה ללוח המקשים כדי לחייג מספר.
7. הפעלה או השבתה של המיקרופון.



בעת קבלת שיחה, המסך 'שיחה שהתקבלה' מוצג עם המידע הבא:



באפשרותך לבצע שיחות טלפון באמצעות האופן הבא:

- מספר מתוך יומן השיחות, באמצעות מעבר אל הכרטיסיה 'שיחות אחרונות' **A**;
- באמצעות בחירת איש קשר מספר הטלפונים מהתפריט 'אנשי קשר' **B**;

## שיוך וחיבור טלפון

מתוך העולם אפליקציות  ולאחר מכן מנהל התקנים, יש לבחור את הטלפון מתוך רשימת ההצעות ולבחור בפונקציות הטלפון שיש להפעיל/להשבית:

– « טלפון » 1 ;

– "מוזיקה" 2 ;

– אפליקציה לשכפול טלפון 3 ;

– ביטול שיוך הטלפון 4 .

### שים לב:

– אם השירות מודגש, הוא מופעל;

– בחלק מהטלפונים ניתן לבצע העברת נתונים אוטומטית.

אפשר גם לעבור אל מנהל התקנים מהסמל מנהל התקנים ברכיב הגרפי טלפון בעולם 'דף

הבית' .

### טעינת טלפון מחובר

מתוך מנהל התקנים, יש לבחור בשירותים שברצונך לחבר לטלפון אחר שכבר משויך ומוצג ברשימת המכשירים.

**הערה:** כדי לטעון טלפון מחובר, יהיה עליך לבצע תחילה שיוך של יותר מטלפון אחד.

### ניתוק הטלפון

מהעולם אפליקציות  ולאחר מכן מנהל התקנים, יש להקיש על הסמל המודגש של שירות הטלפון שיש לנתק:

– « טלפון » 1 ;

– "מוזיקה" 2 ;

– אפליקציה לשכפול הטלפון 3 .

אפשר גם לנתק את הטלפון מתפריט @Bluetooth: יש לבחור את הטלפון שלך מהרשימה 'מכשירים משויכים' ולאחר מכן ללחוץ על 'ניתוק'.

**הערה:** אם מתבצעת שיחה כשהטלפון מנותק, היא תועבר באופן אוטומטי לטלפון.

## חיבור ידני

באפשרותך לחבר/לנתק את הטלפון אל מערכת המולטימדיה או ממנה מהתפריט Bluetooth®, שהגישה אליו מתבצעת דרך:

– העולם רכב  , 'הגדרות' ולאחר מכן Bluetooth®;

– מרכז ההתראות, 'הגדרות'  , ולאחר מכן "Bluetooth®".

התפריט Bluetooth®, מוצגת רשימה של טלפונים משויכים.

יש לבחור את השירותים והטלפון שברצונך לחבר ולאחר מכן לוודא שהקישוריות Bluetooth® מופעלת בו.

**הערה:** אם מתבצעת שיחה כשהטלפון מחובר, היא תועבר באופן אוטומטי למערכת הרמקולים ברכב.

## ניהול נתוני שירות



כדי לעבור אל מדריך הטלפונים, אל המוסיקה ואל חיבור האינטרנט ישירות ממערכת המולטימדיה, עליך לאשר שיתוף נתוני שירות מתוך 'פרופילים' של 'התקנים משויכים', הזמינים בתפריט Bluetooth®. יש לבחור את הטלפון מהרשימה 'מכשירים משויכים' ולאחר מכן להפעיל/להשבית את השירותים שבהם ברצונך להשתמש:

- 'שיחות טלפון': ביצוע וקבלת שיחות;
- 'מולטימדיה': גישה למוזיקה;
- 'גישה לאינטרנט': גישה לשיתוף חיבור לאינטרנט באמצעות קישוריות Bluetooth® (יש לעיין במקטע 'הגדרות מערכת' ← 80);
- SMS: שליחה וקבלה של SMS;
- 'שיתוף אנשי קשר': גישה לספר הטלפונים וליומן השיחות;
- ...

**הערה:** אם השירות מודגש, הוא מופעל.

 בעת שימוש בשירות 'גישה לאינטרנט', כדי להאיץ את העברת הנתונים, ניתן להשתמש גם בחיבור האינטרנט של הטלפון באמצעות שימוש באפשרות 'שיתוף נקודת גישה וחיבור' WIFI (בכפוף לחיובים ומגבלות של ספק השירות הסלולרי).

## « מנהל התקנים »



מנהל ההתקנים משמש לניהול שירותי טלפון מחוברים. מומלץ להשתמש באפליקציה מנהל

התקנים  כדי לנהל את השירותים האלה.

## שיוך וחיבור טלפון

יהיה זמין בעת שימוש בפרופילי משתמש אחרים.

### שיוך טלפון נוסף



מהיישום מנהל התקנים, אפשר לבצע שיוך בין טלפון חדש למערכת המולטימדיה:

- יש ללחוץ על Bluetooth® (שיוך של מכשיר חדש) ולאחר מכן על הסמל 1 התאמה של מכשיר חדש;
- יש לבחור את הטלפון החדש מתוך רשימת המכשירים המוצעים ולאחר מכן להשלים את תהליך השיוך.

אפשר גם להוסיף טלפון חדש מתוך העולם

רוב , הגדרות, Bluetooth®, התאמה של מכשיר חדש ולאחר מכן לבחור את הטלפון החדש מרשימת הצעות ולסיים את תהליך השיוך.

הטלפון החדש משויך כעת עם מערכת המולטימדיה.

אפשר לשייך עד שישה טלפונים בו-זמנית (טלפונים שהשימוש בהם מתבצע רק באמצעות שכפול קווי Android Auto™ או CarPlay™ מוצגים גם הם ב-מנהל התקנים). מעבר לכך, אנחנו ממליצים לבטל באופן ידני את הקישור של הטלפון הנבחר לפני ביצוע שיוך של טלפון חדש. אחרת, מנהל התקנים יחליף באופן אוטומטי את המכשיר שתאריך השימוש בו הוא המוקדם ביותר.

### ביטול שיוך של טלפון

מתוך התפריט מנהל התקנים, ניתן לבטל את השיוך בין הטלפון למערכת המולטימדיה:

- יש ללחוץ על הסמל 2 עבור הטלפון שעבורו יש צורך לבטל את השיוך;
- יש ללחוץ על כן כדי לאשר.

### חיבור וניתוק הטלפון

מטעמי בטיחות, יש לבצע את כל הפעולות האלה כשהרכב נייח.



תכונות מסוימות זמינות רק כשהרכב במצב נייח.



### חיבור טלפון

כדי לחבר טלפון, יש לבצע תחילה שיוך שלו. לקבלת מידע נוסף, יש לעיין במקטע 'שיוך וביטול שיוך של הטלפון' ← 36.

**הערה:** אם אך טלפון אינו מחובר למערכת המולטימדיה, חלק מהתפריטים לא יפעלו.

חיבור הטלפון יאפשר גישה לפונקציות הטלפון דרך מערכת המולטימדיה. עותקים של פרטי אנשי הקשר או מידע אישי כלשהו לא יישמרו במערכת המולטימדיה.

כדי לאפשר למערכת המולטימדיה לנהל טלפונים שכוללים dual SIM, יש להגדיר את הטלפון לשימוש עם SIM כברירת מחדל. יש לעיין במדריך המשתמש של הטלפון.

### חיבור אוטומטי

לאחר התחלת הפעולה, מערכת המולטימדיה תחפש טלפונים משויכים בקרבת מקום שבהם קישוריות Bluetooth® מופעלת (במרחק של עד 10 מטר). המערכת תציג באופן אוטומטי את פרטי הטלפון המחובר (ספר טלפונים, מוזיקה וכו').

**הערה:** כשמבצע חיבור אוטומטי בין הטלפון למערכת המולטימדיה, תצוגת הנתונים (ספר טלפונים, SMS, אנשי קשר וכו') תהיה זמינה רק אם אפשרת שיתוף נתונים כשביצעת את תהליך השיוך בין הטלפון למערכת המולטימדיה. לקבלת מידע נוסף, יש לעיין במקטע 'שיוך וביטול שיוך של הטלפון' ← 36.

## שייך וביטול שייך הטלפון

מטעמי בטיחות, יש לבצע את כל הפעולות האלה כשהרכב ניח.



### מבוא

הפונקציה מאפשרת לבצע שייך בין הטלפון למערכת המולטימדיה. ניתן לעבור אל התפריט התאמה של מכשיר חדש מתוך:

– מהעולם טלפון  , יש ללחוץ על 'חיבור באמצעות שימוש ב-Bluetooth®' (אם הטלפון עדיין אינו משויך);

– העולם אפליקציות  ולאחר מכן מנהל התקנים;

– העולם רכב  , הגדרות ולאחר מכן Bluetooth®;

– מהעולם טלפון  , יש ללחוץ על

הסמל 'הגדרות'  ולאחר מכן על מנהל התקנים (אם הטלפון כבר משויך);

– מהעולם שמע  יש ללחוץ על 'חיבור באמצעות שימוש ב-Bluetooth®' (אם הטלפון עדיין אינו משויך);

– מרכז ההתראות ולאחר מכן הסמל

'הגדרות'  , ואז "Bluetooth®".

**הערה:** אם אף טלפון אינו מחובר למערכת המולטימדיה, תפריטים מסוימים מושבתים והמערכת מציעה לחבר טלפון.

שייך הטלפון יאפשר גישה לפונקציות הטלפון דרך מערכת המולטימדיה. עותקים של פרטי אנשי הקשר או מידע אישי כלשהו לא יישמרו במערכת המולטימדיה.

כדי לאפשר למערכת המולטימדיה לנהל טלפונים שכוללים dual SIM, יש להגדיר את הטלפון לשימוש עם SIM כברירת מחדל. יש לעיין במדריך המשתמש של הטלפון.

### שים לב:

– לפני ביצוע השייך, יש לוודא ש-Bluetooth® מופעל בטלפון ולהגדיר למצב 'גלוי';

– ניתן לבצע שייך של טלפון כשהרכב במצב ניח בלבד.

 לקבלת מידע נוסף אודות הרשימה של טלפונים תואמים, יש לבקר באתר אינטרנט רשמי של המוסך המורשה.

### שייך הטלפון

כדי להשתמש במערכת הדיבורית ברכב, יש לבצע שייך בין הטלפון Bluetooth® למערכת המולטימדיה.

לקבלת מידע נוסף אודות הפעלה ומצב גלוי של הטלפון, יש לעיין במדריך המשתמש של הטלפון.

ייתכן שהטלפון יבקש אישור לשתף את אנשי הקשר, יומני השיחות, ההודעות וכו'. אם ברצונך לקבל גישה למידע הזה דרך מערכת המולטימדיה, יש לאשר את השייך הזה.

מהעולם טלפון  ולאחר מכן 'התחברות דרך Bluetooth® או מהעולם

אפליקציות  ולאחר מכן מנהל התקנים ממערכת המולטימדיה:

– הודעה שמציעה לשייך טלפון תוצג על המסך;

– יש ללחוץ על התאמה של מכשיר חדש. מערכת המולטימדיה מחפשת טלפונים

בקרבת מקום שבהם הקישוריות Bluetooth® מופעלת והם במצב 'גלוי';

– יש לבחור את הטלפון שלך מתוך רשימת המכשירים המוצעים או לבחור את מערכת המולטימדיה בטלפון.

הודעה הזמינה אותך לקבל את בקשת השייך אם הקוד המוצע זהה בטלפון ובמערכת המולטימדיה מוצגת על מסך מערכת המולטימדיה ועל מסך הטלפון.

לאחר ביצוע שייך בין הטלפון למערכת המולטימדיה, ניתן לבחור את השירותים שבהם ברצונך להשתמש באמצעות מנהל התקנים. לקבלת מידע נוסף, יש לעיין במקטע 'חיבור וניתוק הטלפון' ← 37.

**הערה:** הטלפון מקושר לפרופיל שבו נעשה שימוש בעת ביצוע השייך. ייתכן שהטלפון לא

– « טרבל » ;  
– ...

« עוצמת קול / מהירות »

ניתן להשתמש בפונקציה הזאת כדי לבצע כוונון אוטומטי של עוצמת הקול בהתאם למהירות הנסיעה של הרכב. יש ללחוץ על עוצמת קול / מהירות ולאחר מכן לכוון את רמת הרגישות או להשבית את הפונקציה באמצעות לחיצה על סרגל הרמה עוצמת קול / מהירות.



הפונקציה הזאת קובעת את אופן פיזור הצלילים בתא הנוסעים ('באלאנס'). יש ללחוץ על ממורכז או על מלפנים כדי למטב את פיזור הצלילים עבור כל נוסעי הרכב או לטובת הנוסעים מאחור (השמע מושתק מאחור ובעוצמת קול בינונית בחלקו הקדמי של תא הנוסעים).

בעת נגיעה במסך או לאחר בחירת המצב ידני, ניתן לשנות את ההגדרות באמצעות הזזת מיקום היעד 2.

« בקרת צליל »

ניתן להשתמש בפונקציה הזאת כדי להתאים את השמע:

- הפעלה/השבתה של הגברת בס ;
- « בס » ;
- « בינוני » ;

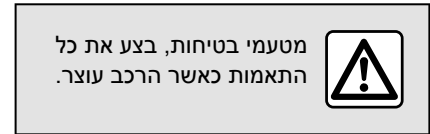
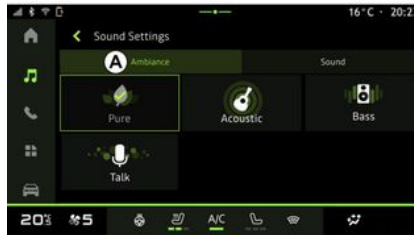

מתוך הכרטיסייה **B**, ניתן לכוון את ההגדרות הבאות:

- « באלאנס / פיידר » ;
- « בקרת צליל » ;
- « עוצמת קול / מהירות » ;
- « מנרמל נפח » .

מתוך הכרטיסייה **A**, ניתן לבחור אחד מסגנונות כוונן השמע המוגדרים מראש הבאים:

- « Pure » ;
- « Acoustic » ;
- « Bass » ;
- « Talk » .

**הערה:** הזמינות של סגנונות השמע תלויה בצידוד המותקן ברכב.

**« צליל »**

(בהתאם לצידוד המותקן ברכב)



מתוך הסמל **1**, ניתן לכוון את הגדרות השמע הבאות:

- « אווירה » ;
- « צליל » .

**« אווירה »**

(בהתאם לצידוד המותקן ברכב)

**'הגדרות שמע' 13**

מתוך הסמל **13**, ניתן לכוון את הגדרות השמע.

לקבלת מידע נוסף אודות הגדרות זמינות, יש לעיין במקטע הגדרות אודיו ← **34**.



באמצעות לחיצה על הסמל 'חיפוש' **12** (הזמינות תלויה בסוג של מקורות בעולם שמע

, אפשר לחפש:

- שם רצועת שמע;
- אלבום;
- אמן;
- 'רשימת השמעה';
- ...

יש להזין את השם באמצעות שימוש בלוח המקשים.

מיד לאחר הזנת האותיות הראשונות, מערכת המולטימדיה מציעה שמות קשורים.

יש לבחור את השם המבוקש מתוך רשימת ההצעות.

שמע Bluetooth®, USB ואפליקציה להזרמת שמע



ממקור השמע Bluetooth®, USB או מאפליקציה להזרמת מוזיקה, ניתן לעבור אל רשימות השמעה לפי קטגוריות:

- « אמנים »
- « אלבומים »
- « שירים »
- « Playlists »
- ...

רצועת השמע המושמעת כעת מוצגת בנגן הממוזער **B**. יש ללחוץ על אזור זה כדי להציג את רצועת השמע המושמעת כעת במצב השמעה **A**.

**'חיפוש'**

(בהתאם לסוג של מקורות)

**8.** לחיצה קצרה: חזרה לתחילת רצועת השמע הנוכחית.

לחיצה קצרה נוספת (תוך 3 שניות לאחר הלחיצה הקצרה הראשונה): הפעלת רצועת השמע הקודמת.

**9.** הפעלה/השבתה של השמעה רנדומלית של רצועות השמע.

**10.** סרגל ההתקדמות של רצועת השמע הנוכחית.

**11.** חזרה למצב רשימה עם נגן ממוזער. **שים לב:**

- ניתן לבחור להציג את המוזיקה המושמעת במצב מסך מלא **A** או במצב נגן ממוזער **B**;
- ייתכן שפונקציות מסוימות לא יהיו זמינות, בהתאם לטלפון ולאפליקציית הזרמת המוזיקה שבה נעשה שימוש.

נוסף אודות התקנת אפליקציות, יש לעיין במקטע 'ניהול אפליקציות' ← **53**.

**'מצב השמעה'**

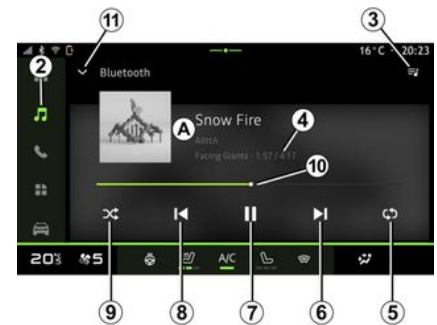

**(א)** מידע אודות רצועת השמע הנשמעת (שם השיר, שם האמן, שם האלבום ותמונתו, אם הועברו ממקור השמע).

- 2.** מעבר אל העולם שמע.
- 3.** גישה לרשימת ההשמעה הנוכחית;
- 4.** אורך רצועת השמע המושמעת.
- 5.** הפעלת/השבתת נגון חוזר של רצועת השמע פעם אחת או באופן רצוף.
- 6.** השמעה של רצועת השמע הבאה.
- 7.** השהיה/המשך ההשמעה של רצועת השמע.

התפריט מקורות 1



ניתן לבחור את מקור השמע להאזנה ולעבור בין רצועות השמעה ותיקיות שונות באמצעות שימוש בפקד המותקן על מוט גלגל ההגה. לקבלת מידע נוסף, יש לעיין בחלק 'מבוא לפקדים'. ← 8

מקור המוזיקה עשוי להשתנות בהתאם לרמת הציוד המותקן ברכב. רק מקורות המוזיקה הזמינים יוצגו על מסך המולטימדיה וניתן יהיה לבחור אחד מהם בלבד.

שים לב:

- בהתאם לאפליקציית הזרמת הזמנה שבה נעשה שימוש, ייתכן שהתצוגה והפקדים ישתנו;
- ייתכן שפורמטים מסוימים של קובצי שמע לא יזוהו על ידי המערכת;
- יש לפרמט את הכונן USB למצב FAT32 או NTFS, עם קיבולת אחסון מינימלית של 8 GB וקיבולת אחסון מרבית של 64 GB.

מטעמי בטיחות, בצע את כל התאמות כאשר הרכב עוצר.



ניתן לשנות את מקור השמע באמצעות שימוש במתג שבמכלול הפקדים שעל מוט גלגל ההגה.





מתוך התפריט מקורות 1, ניתן לבחור מוזיקה מתוך מגוון של מקורות זמינים. יש לבחור את מקור הקלט המחובר למערכת המולטימדיה מתוך הרשימה הבאה:

- « רדיו » ;
- USB (יציאת USB);
- שמע Bluetooth®;
- « Podcasts » ;
- « CarPlay™ » ;
- « Android Auto™ » ;
- אפליקציה להזרמת שמע;
- ...

מקור המוזיקה עשוי להשתנות בהתאם לרמת הציוד המותקן ברכב.

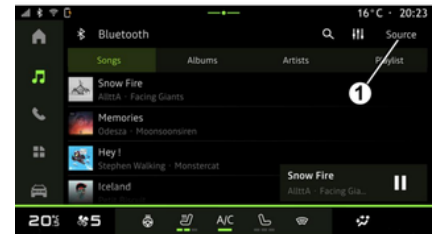
**הערה:** ניתן להתקין מקורות מדיה נוספים באמצעות מעבר אל 'אפליקציות' והם יוצגו ברשימת המקורות הזמינים. לקבלת מידע



מעולם שמע  , יש ללחוץ על מקורות 1 כדי לבחור את מקור המוזיקה להאזנה.

– תחנות באותו אזור משדרות לפעמים תוכניות שונות או עושות שימוש בשמות שונים עבור אותה תחנת רדיו;  
– תחנות רדיו מסוימות משדרות בתדרים אזוריים. במקרה כזה:

לאחר הפעלה של אזור: המערכת לא תבצע מעבר לתדר השידור של האזור החדש, אך תבצע מעבר רגיל בין תדרי השידור באזור הראשוני; –  
לאחר השבתה של אזור: המערכת תבצע מעבר לתדר השידור של האזור החדש, גם אם התוכנית המשודרת שונה. –

## « DAB »

(בהתאם לציוד המותקן ברכב ולמדינה)

מתוך ההגדרות, באפשרותך להפעיל או להשבית את הרכיבים הבאים:

– « מיתוג (DAB ↔ FM) » ;  
– 'גלילה אוטומטית בין תמונות' (בהתאם לציוד המותקן ברכב).

## « מיתוג (DAB ↔ FM) »

כשהפונקציה מופעלת, אם איכות הקליטה של התחנה DAB שמושמעת כעת נמוכה, הרדיו יבצע מעבר אוטומטי לתחנה FM שונה (אם זמינה).

מערכת השמע תבצע חזרה אוטומטית לתחנה DAB הדיגיטלית מיד כשאיכות הקליטה תאפשר זאת.

**הערה:** הפונקציה זמינה רק אם התחנה כוללת גרסאות FM ו-DAB.

**'גלילה אוטומטית בין תמונות'**

כשתכונה זו מופעלת והתחנה הנוכחית DAB מאפשרת זאת, מצגת תמונות נגללת על המסך במצב תצוגה במסך מלא.

**הערה:** הפונקציה זמינה רק אם הרכב ניח, באמצעות לחיצה על הלוגו של תחנת הרדיו המושמעת.

## « דיווחים »

(בהתאם לציוד המותקן ברכב ולמדינה)

כשהפונקציה מופעלת, ניתן להגדיר האזנה אוטומטית לחדשות מיד כשהן משודרות בתחנות רדיו DAB מסוימות.

אם נבחרים מקורות שמע אחרים, כשמתבצע שידור של סוג התוכנית שנבחרה, הוא יושמע במקום זאת השידור ממקור השמע האחר.

מתוך ההגדרות, ניתן להפעיל או להשבית 'הכרזות' לגבי הנושאים הבאים:

- « חרום » ;
- « אזהרה » ;
- « מזג אוויר » ;
- « חדשות » ;
- « אירוע » ;
- « ספורט » ;
- « שונות » .

## « הגדרות אודיו » 4

מתוך הסמל 4, ניתן לכוונן את הגדרות השמע.

לקבלת מידע נוסף אודות הגדרות זמינות, יש לעיין במקטע הגדרות אודיו ◀ 34.

**הערה:** מידע מסוים זמין רק בתחנות רדיו מסוימות.

## B מצב מועדפים



מצב זה מאפשר גישה לתחנות רדיו שמורות. יש לבחור תחנת רדיו מהרשימה כדי להאזין לה ישירות. תחנת הרדיו שמושמעת כעת מוצגת בגון הממוזער **D**.

## 5 התפריט הגדרות רדיו

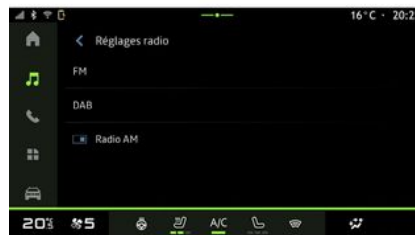

מהתפריט הגדרות רדיו **5**, ניתן לעבור אל הגדרות הרדיו הבאות:

- TA/I-Traffic (בהתאם לציוד שמותקן ברכב);
- « FM » ;
- DAB (בהתאם לציוד שמותקן ברכב ולמדינה שבה הוא נמכר);
- דיווחים (בהתאם למדינה ולציוד המותקן ברכב).

### TA/I-Traffic (מידע על מצב התנועה)

(בהתאם לציוד המותקן ברכב)

כשהפונקציה מופעלת, הרדיו ברכב מאפשר קבלת תקצירי תנועה (בהתאם למדינה), אם הם משודרים בתחנות רדיו מסוימות (FM ו-DAB).

לאחר מכן יש לבחור את תדר השידור של התחנה שמשדרת תקצירים עם מידע לגבי מצב התנועה. במקרה להאזנה למקור שמע אחר (USB, Bluetooth), כשמתקבל תקציר עם מידע לגבי מצב התנועה, השידור יופרע באופן אוטומטי.

### « FM »

מתוך ההגדרות, באפשרותך להפעיל או להשבית את הרכיבים הבאים:

- « תדר אלטרנטיבי (AF) » ;
- « אזור ».

### « תדר אלטרנטיבי (AF) »

התדר של תחנת הרדיו FM עשוי להשתנות בהתאם לאזור הגיאוגרפי שבו נמצא הרכב.

יש להפעיל את הפונקציה תדר אלטרנטיבי (AF) כדי להמשיך להאזין לאותה תחנת רדיו גם בעת נסיעה לאזור גיאוגרפי אחר.

מערכת השמע תעקוב באופן אוטומטי אחר התדר המשתנה, מבלי להפריע להאזנה.

**הערה:** אפשרות זו אינה זמינה עבור כל תחנות הרדיו.

איכות קליטה נמוכה יכולה לגרום לפעמים לשינויים בלתי סדירים בתדר השידור. במקרה כזה, ניתן להשבית את פונקציית שינוי התדר האוטומטי.

### « אזור »

לאחר הפעלה של מצב אזור, אם רמת קליטת האות נחלשת, הרדיו יבצע מעבר לתדר אחר שבו משודרת התחנה המושמעת.

### שים לב:

מצב רשימה A

DAB – (רדיו דיגיטלי יבשתי):  
 – « מיתוג (DAB ↔ FM) » ;  
 – 'גלילה אוטומטית בין תמונות'.

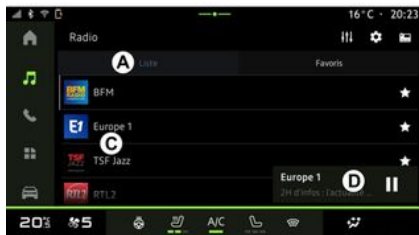

תוכנית רדיו

בהתאם לתחנה המושמעת, אפשר להציג תצוגה מפורטת של התוכניות שמשודרות כעת ושל אלה שישודרו במהלך 24 השעות הקרובות.

יש ללחוץ על **13** כדי להציג רשימה של התוכניות האלה.

**הערה:** הפונקציה הזאת זמינה רק אם התחנה זמינה בגרסה DAB, בהתאם לתחנה.

חיפוש תחנה

ניתן לחפש תחנות רדיו ברצועת השידור הנוכחית בסדר אלפביתי ברשימה: ניתן לעבור קדימה או אחורה אל התחנה הבאה באמצעות לחיצה על **12**.

הוספה/הסרה של תחנות רדיו אל/מ-מועדפים

במצב תצוגה במסך מלא או במצב רשימה, יש ללחוץ על **7** כדי להוסיף/להסיר את התחנה הנוכחית אל/מ-מועדפים.

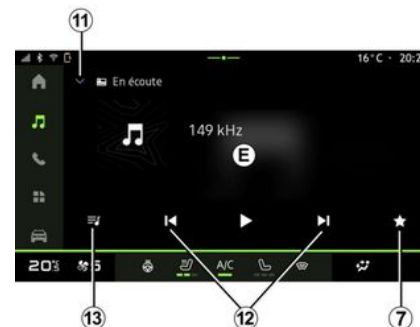

יש ללחוץ על אזור זה כדי להציג את התחנה המושמעת כעת באזור **D** במצב של מסך מלא.

כדי למזער את תצוגת המסך המלא **E**, יש ללחוץ על **11**.

כשהרכב נייח, אפשר להפעיל את תצוגת גלילה אוטומטית של תמונות' באמצעות לחיצה על סמל הלוגו של תחנת הרדיו שמושמעת כעת, אם התחנה הנוכחית (DAB) מאפשרת זאת.

בחירת תחנת רדיו

יש ללחוץ על **5** כדי להגדיר את מקורות הרדיו הבאים.

– « FM » ;

– « תדר אלטרנטיבי (AF) » ;

– « אזור ».

מצב זה מאפשר לחפש ולהציג תחנות שנלכדו על ידי מערכת המולטימדיה ולהציגן בסדר אלפביתי.

יש להחליק במהירות ברשימה **C** כדי להציג את כל התחנות.

יש לבחור תחנת רדיו מהרשימה כדי להאזין לה ישירות.

תחנת הרדיו שמושמעת כעת מוצגת בנגן הממוזער **D**. יש ללחוץ על אזור זה כדי להציג את תחנת הרדיו המושמעת כעת במצב של מסך מלא.

אם תחנת הרדיו FM אינה עושה שימוש במערכת RDS או אם הרכב נמצא באזור שבו אות הרדיו באיכות נמוכה, שם התחנה וסמל הלוגו שלה לא יוצגו על המסך, רק תדר התחנה יוצג.

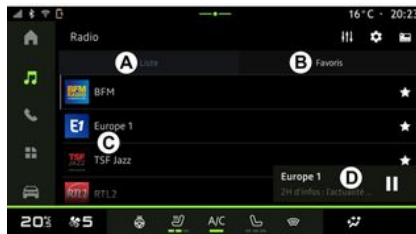

המסך רדיו





⚠ מטעמי בטיחות, יש לבצע את כל הפעולות האלה כשהרכב נייח.

ⓘ באפשרותך לבחור בתחנה שמורה ולגלול בין רשימת תחנות הרדיו (בהתאם למצב שנבחר) באמצעות שימוש בגלגל המכיל הפקדים שבמוט גלגל ההגה. לקבלת מידע נוסף אודות מכלול הפקדים במוט גלגל ההגה, יש לעיין במקטע 'מבוא לפקדים' ⬅ 8.

3

1. יש לעבור אל העולם שמע 
  2. יש לעבור אל העולם אפליקציות 
  3. מעבר אל מקור השמע מקורות.
  4. מעבר אל הגדרות אודיו.
  5. מעבר אל הגדרות רדיו.
  6. תחנת הרדיו שמושמעת כעת.
  7. שמירת התחנה ב-מועדפים.
  8. הפסקת השמעה של התחנה הנוכחית.
  9. שם תחנת הרדיו שמושמעת כעת מידע טקסט (אמן, שיר וכדומה).
  10. סוג מקורות שמושמעת כעת.
- הערה:** מידע מסוים זמין רק בתחנות רדיו מסוימות.

- א) כרטיסיית המצב רשימה.
- ב) כרטיסיית המצב מועדפים.
- ג) רשימת התחנות זמינה.
- ד) אזור השמעה עבור תחנת הרדיו המושמעת וגישה לתצוגה במסך מלא. יש ללחוץ על אזור זה כדי להציג את התחנה המושמעת במצב של מסך מלא.

מהעולם שמע  , יש ללחוץ על 3 כדי לבחור את המקור של רדיו.  
 כמו כן, אפשר לעבור אל המקור רדיו מהעולם אפליקציות  .  
 ניתן לבחור את מקור השמע, לעבור בין תחנות רדיו ולשנות את מצב הבחירה ('רשימה', 'מועדפים') באמצעות שימוש בפקד המתקן על מוט גלגל ההגה. לקבלת מידע נוסף, יש לעיין בחלק 'מבוא לפקדים'. ⬅ 8.

## מקורות שמע

- ייתכן שפורמטים מסוימים של קובצי שמע לא יזוהו על ידי המערכת;
- יש לפרמט את הכונן USB למצב FAT32 או NTFS, עם קיבולת אחסון מינימלית של 8 GB וקיבולת אחסון מרבית של 64 GB.

המסך 'מקורות שמע'

«™ CarPlay»

יש להשתמש במקור זה כדי להאזין למוזיקה מהטלפון החכם, אם הוא כולל את השירות™ CarPlay, באמצעות שכפול הטלפון. לקבלת מידע נוסף, יש לעיין ב-Android™ CarPlay™ Auto™ במקטע ← 49.

'שמע Bluetooth'.

יש להשתמש במקור זה כדי להאזין למוזיקה מהטלפון החכם באמצעות החיבור Bluetooth®. לקבלת מידע נוסף, יש לעיין במקטעים 'מוזיקה' ← 31 וכן 'חיבור וניתוק הטלפון' ← 37.

'אפליקציה'

השתמש במקור זה כדי להאזין למוסיקה באמצעות אפליקציות הזרמת מוסיקה וכדי לגשת לאפליקציות השמע שלך שהורדו דרך האפליקציה 'אפליקציות'. לקבלת מידע נוסף, יש לעיין במקטעים 'מוזיקה' ← 31 וכן 'ניהול אפליקציות' ← 53.

« רדיו »

ניתן להשתמש במקור זה כדי להאזין לרדיו. לקבלת מידע נוסף, יש לעיין בפרק 'האזנה לרדיו' ← 27.

USB (יציאת USB)

יש להשתמש במקור זה כדי להאזין למוזיקה המאוחסנת בכונן USB. לקבלת מידע נוסף, יש לעיין ב'מוזיקה' במקטע ← 31.

שים לב:

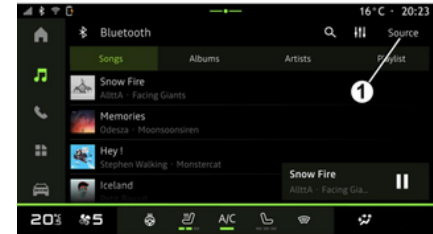

2. מקור Android Auto™.

3. מקור CarPlay™.

4. מקור 'שמע Bluetooth'®.

5. מקור 'אפליקציה'.

6. יציאה מהמסך 'מקורות שמע'.

7. מקור רדיו.

8. מקור USB (יציאה USB).

«™ Android Auto»

יש להשתמש במקור זה כדי להאזין למוזיקה מהטלפון החכם, אם מותקנת בו האפליקציה™ Android Auto, באמצעות שכפול הטלפון. לקבלת מידע נוסף, יש לעיין בחלקים 49 ← CarPlay™, Android Auto™ וכן בחלק 'מוזיקה' ← 31.

המעולם שמע  , אפשר לבחור את מקור השמע להאזנה באמצעות לחיצה על מקורות 1 . ניתן גם לבחור את מקור השמע באמצעות הפקד המותקן במוט גלגל ההגה. לקבלת מידע נוסף, עיין בסעיף 'מבוא לפקדים' ← 8 . מקורות השמע עשויים להשתנות בהתאם לרמת הציוד המותקן ברכב.

מהאפליקציה CarPlay™  מהעולם

אפליקציות  .

ניווט באמצעות שכפול מחייב חיבור של

smartphone למערכת המולטימדיה.

לקבלת מידע נוסף, יש לעיין במקטע Android לקבלת מידע נוסף, יש לעיין במקטע Android Auto™, CarPlay™ **49**

אפשר גם לעבור אל שכפול הניווט בטלפון החכם מהרכיב הגרפי A בעולם 'מסך הבית'

ב-2. 

**תצוגת ניווט על לוח המחוונים**

(בהתאם לציוד המותקן ברכב)



הניווט מוצג רק בלוח המכשירים 4 באמצעות שכפול הניווט בטלפון החכם. לקבלת מידע נוסף אודות התצוגה על לוח המחוונים, יש לעיין בספר הרכב.

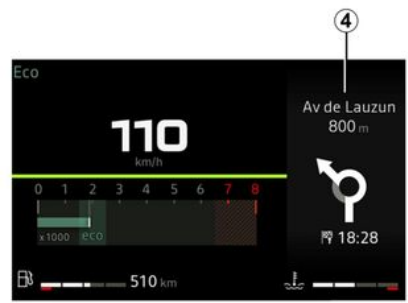

מבוא

הגישה לניווט מתבצעת מ:

– אפליקציית הניווט 1;

– ניווט לפי שכפול  2.

אפליקציית ניווט

(בהתאם לציוד המותקן ברכב)



אפליקציית הניווט זמינה דרך:

– הרכיב הגרפי של הניווט A בעולם 'דף

הבית'  ב-1;

הערה: אפשר לעבור בין אפליקציית הניווט לשכפול הניווט בטלפון החכם מהרכיב הגרפי של הניווט.

– העולם אפליקציות  , ב-3.

אפליקציית הניווט היא ניווט מחובר הכלול בתוכנית הנתונים לשמונה שנים ומותקן מראש במערכת המולטימדיה.

היא כוללת ניווט מחובר עדכני, כך שתוכל ליהנות מהתכונות הבאות:

- עדכון מפה;
- תנועה בזמן אמת;
- הנחיה קולית;
- נקודות ציון;



- תצוגת מגבלות מהירות;
- בניינים בתצוגת תלת מימד;
- תצוגה מפורטת של צמתים;
- אזורי ערנות מוגברת;
- היסטוריית יעדים וקיצורי דרך עבור כתובות "בית" ו"עבודה" שלך;
- ...

הערה: אפליקציית הניווט עוברת פיתוח מתמשך וניתן לעדכן או להוריד אותה באמצעות "אפליקציות" בעולם "אפליקציות"



ניווט לפי שכפול

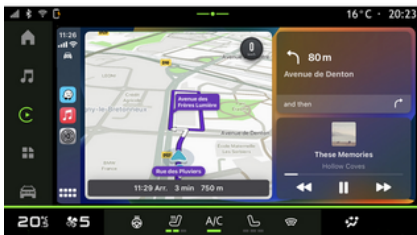

אפשר לעבור אל שכפול הניווט בטלפון החכם

מהעולם  Android Auto™ או

## הפעלת זיהוי קולי במהלך שכפול

1



לקבלת מידע נוסף, יש לעיין בחלק 'חיבור וניתוק טלפון' 37 ←, Android Auto™, ו- 49 ← CarPlay™.

כדי להשתמש בזיהוי הקולי של הטלפון החכם, לחץ על:

– על ידי לחיצה קצרה על לחצן הזיהוי הקולי בבקרת ההגה 1 ברכב;

או

– על ידי לחיצה על לחצן הזיהוי הקולי 2

מהעולם 'שכפול'   ;

או

– באמצעות הכרזת הפקודה הקולית:

– Hey Google מתוך השכפול של

™ Android Auto

או

– יש לומר Siri מתוך השכפול של

™ CarPlay



חבר את הטלפון למערכת המולטימדיה באמצעות שכפול הטלפון.

 בעת שימוש בפונקציית הזיהוי הקולי באמצעות שכפול הטלפון, מתבצע שימוש בחיבור האינטרנט של הטלפון בהתאם לשינויים ולמגבלות של ספק השירות הסלולרי.

כאשר הטלפון החכם שלך מחובר למערכת המולטימדיה באמצעות חיבור Bluetooth או באמצעות שכפול הטלפון החכם, באפשרותך להשתמש במספר פונקציות זיהוי קולי שיאפשרו לך לגשת לתחומים ולאפליקציות הזמינים בטלפון החכם שלך תוך שמירה על הידיים על ההגה.

לקבלת מידע נוסף אודות שכפול הטלפון, יש לעיין במקטע Android Auto™, CarPlay™ **49**.

**הערה:** כאשר ברצונך להשתמש במערכת הזיהוי הקולי של הטלפון החכם עם מערכת המולטימדיה, ודא כי:

- הטלפון החכם שלך מצויד בפונקציית זיהוי קולי התואמת למערכת המולטימדיה שלך;
- אתה נמצא באזור עם כיסוי רשת.

## הפונקציות העיקריות נשלטות באמצעות מערכת הזיהוי הקולי של הטלפון החכם שלך

הפונקציות המשמשות את הזיהוי הקולי תלויות בטלפון החכם ובאפליקציות עצמן.

ניתן להשתמש בזיהוי הקולי כדי לגשת לאפליקציות ולתחומים הבאים של טלפונים חכמים:

- טלפון
- ניווט
- מוזיקה
- ...

### הפעלה

באפשרותך להפעיל זיהוי קולי:

- באמצעות Bluetooth (פונקציונליות מוגבלת);
- או

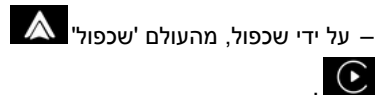

– על ידי שכפול, מהעולם 'שכפול'

הערה: בעת הפעלת זיהוי קולי, המתן תמיד לאישור קולי לפני שאתה מדבר, ולאחר מכן ציין את בקשתך.

דוגמה לפקודות קוליות:

- מקושר לטלפון;
- "שיחה אל José";
- 'התקשר למשרד';
- ...

מקושר לניווט:

- "נסיעה אל Champs-Élysées";
- "הביתה";
- ...

## הפעלת זיהוי קולי על ידי Bluetooth

חבר את הטלפון החכם למערכת המולטימדיה באמצעות החיבור Bluetooth.

לקבלת מידע נוסף, יש לעיין במקטע 'שיוך וחיבור טלפון' **36**.

כדי לאפשר זיהוי קולי באמצעות Bluetooth, יש להפעיל את פונקציית הזיהוי הקולי מהמיקרופון של הטלפון החכם באמצעות ציון הפקודה הקולית "היי Google" או "היי Siri".

### שים לב:

- לאחר התחברות אל Bluetooth, הפקד בגלגל ההגה אינו פועל;
- בעת התחברות אל Bluetooth, היכולת של הפונקציה תלויה במפרט ובהגדרות הטלפון החכם.

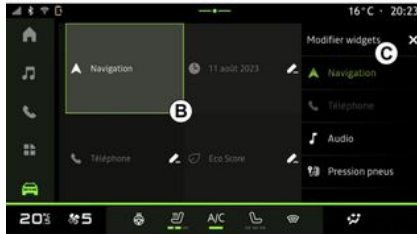

לאחר מכן לבחור את המיקום המבוקש באזור התצוגה **B** באמצעות נגיעה במסך ובחירת הרכיב הגרפי שברצונך להציג מתוך הרשימה **C**.

ולפונקציות שונות, כגון My driving, רדיו, לחץ אוויר בצמיגים וכו'. יש ללחוץ על אחד מהרכיבים הגרפיים כדי לקבל שליטה ישירה על פונקציות על המסך (שינוי תחנת רדיו, גישה לטלפון וכו').

## התאמה אישית של רכיבים גרפיים

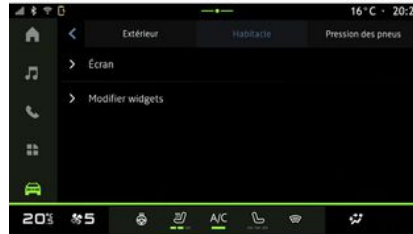

מתוך העולם רכב , התפריט רכב תא הטייס ולאחר מכן ערוך יישומונים, אפשר לבצע התאמה אישית של הרכיבים הגרפיים.

אפשר גם לעבור אל אפשרות ההתאמה האישית של הרכיבים הגרפיים מהעולם

באמצעות לחיצה ממושכת על  הרכיב הגרפי שברצונך להתאים אישית.

מטעמי בטיחות, בצע את כל התאמות כאשר הרכב עוצר.



הגדרת תצורה של רכיב גרפי המקושר לפרופיל. אם הפרופיל משתנה, תצוגת הרכיב הגרפי משתנה בהתאם.



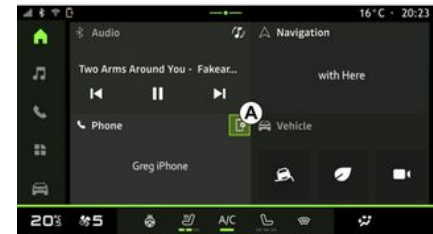

המערכת כוללת 'דף בית' שניתן להתאמה אישית. דף הבית כולל מספר רכיבים גרפיים באזור **A**, המאפשרים גישה למידע

כיבוי

- 1 - « רדיו - מוזיקה כבויה » / « רדיו - מוזיקה מופעלת » ;
- « ניקוי מסך ».

הפעלה מחדש

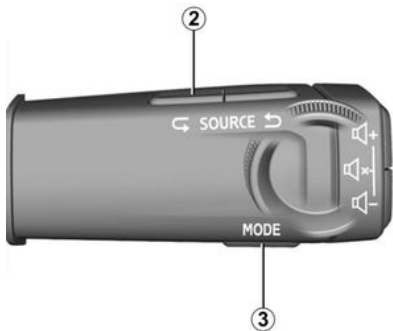

ניתן לבצע הפעלה מחדש של מערכת המולטימדיה באמצעות לחיצה ממושכת (לחיצה והחזקה עד שהמערכת מבצעת הפעלה מחדש):

- על הפקד בפנל מערכת המולטימדיה **1** ;  
או

- על המתג **3 Mode** והמתג השמאלי **2 Source** במכלול הפקדים שעל מוט גלגל ההגה.



ניתן לכבות את מערכת המולטימדיה:  
- לחיצה מהירה על הלחצן **1** במסך המולטימדיה ולאחר מכן לחיצה על המתנה;  
- כשרכיבי הפתיחה של רכב נעולים.

תצוגה מינימלית

הפונקציה הזאת מאפשרת להציג על המסך את הטמפרטורה החיצונית, השעון ומחווני רמת החימום בלבד.

כדי לבחור מצב תצוגה, יש ללחוץ לחיצה מהירה על הלחצן **1** במסך המולטימדיה ולאחר מכן לבחור בפונקציה צג במצב המתנה.

פונקציות נוספות יוצגו לאחר לחיצה מהירה על **1**

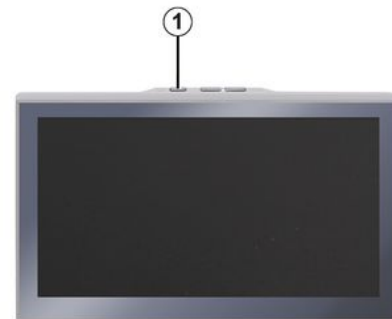

מערכת המולטימדיה מופעלת:  
- כשהדלתות פתוחות;  
- באמצעות לחיצה קצרה על הפקד במסך מערכת המולטימדיה **1**.

המלצות ניקוי

מצב ניקוי מסך

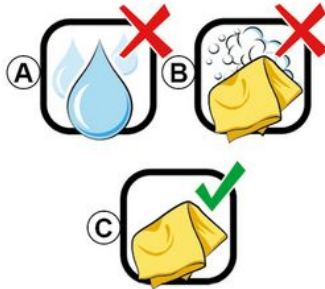

 אין להשתמש בחומרי ניקוי או בתרסיסים כלשהם בעת ניקוי המסך.  
אין להשתמש בחומרים כימיים או בחומרי ניקוי ביתיים. יש להימנע ממגע של נוזלים כלשהם עם המסך ולמנוע הצטברות של לחות. אחרת, עלול להיגרם נזק לרכיבים חשמליים שונים.

 אין להשתמש במוצרים המכילים אלכוהול ו/או נוזלי תרסיס על האזור.

**יש להשתמש במטלית מיקרופיבר נקייה, רכה ונטולת מוך** כדי לנקות את מסך המגע מבלי לפגוע בחומרים מונעי השתקפות.  
אין להפעיל לחץ גדול מדי על מסך מערכת המולטימדיה ואין להשתמש בצידוד ניקוי שעלול לשרוט את המסך (כגון מברשת, מטלית קשיחה וכו').

יש לבצע את תהליך הניקוי בהתאם להמלצות:  
**א)** אין להשתמש בנוזלים מבוססי אלכוהול או בתרסיסים כלשהם;  
**ב)** : אין לנקות באמצעות מים או במטלית מיקרופיבר ספוגה במים;  
**ג)** : יש לבצע ניקוי באמצעות מטלית מיקרופיבר יבשה.

בעת שימוש במטלית מיקרופיבר כשמסך מערכת המולטימדיה פועל, יש ללחוץ קלות על הלחצן **1** על המסך ולאחר מכן ללחוץ על ניקוי מסך **2** כדי להעביר את המסך למצב לא פעיל.  
כדי לצאת ממצב ניקוי מסך, יש ללחוץ פעמיים על מסך המולטימדיה.

לקבלת גישה לפונקציות שאינן זמינות, יש לעצור את הרכב.

**הערה:** במדינות מסוימות, תקנות מחייבות הפעלה של בלם החניה כדי לקבל גישה לאפליקציות. לקבלת מידע נוסף, יש ליצור קשר עם מוסך מורשה.



יש לבחור בהתראה המבוקשת כדי לקבל גישה אליה.

כדי למחוק התראה, יש לבצע החלקה מהירה על המסך.

כדי למחוק את כל ההתראות, יש ללחוץ על הלחצן **3**.

באפשרותך גם ליצור ולהגדיר את פרופיל המשתמש שלך. לקבלת מידע נוסף, יש לעיין במקטע תחת 'הגדרות המשתמש' ← **76**.

לקבלת מידע נוסף אודות התראות, יש לעיין במקטע 'התראות' ← **86**.

## הפונקציות לא זמינות

במהלך נהיגה, ייתכן שפונקציות כגון גישה להדרכה ולהגדרות מסוימות לא יהיו זמינות, בהתאם לתקנות השימוש במדינה שבה נמכר הרכב.

– לקבלת תיאור של מסך הבית, יש לעיין במקטע 'תיאור כללי' ← 5.

**הערה:** באפשרותך לשנות את הגדרות התצורה של דף הבית. לקבלת מידע נוסף, יש לעיין במקטע 'הוספת רכיבים גרפיים וניהולם' ← 20.

**מרכז ההתראות**



ניתן לעבור אל מרכז ההתראות באמצעות לחיצה על הלחצן **2** או ביצוע החלקה מהירה על מסך המולטימדיה מהאזור **B** אל כיוון מרכז המסך. מרכז ההתראות מאפשר גישה להיסטוריית ההתראות, למשל:

- SMS ;
- « לחץ צמיגים » ;
- עדכונים זמינים;
- ...

– רכב: מאפשר לנהל חלק מהציוד שמותקן ברכב, כגון עזרי הנהיגה, המצלמה עם ריבוי התצוגות, My driving ולהתאים פרמטרים שונים במערכת המולטימדיה, כגון תצוגה, שפה וכו'.

**מבוא לדפים (עולם)**

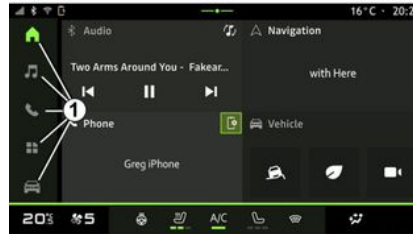

כדי לעבור מעולם אחד לאחר, יש ללחוץ ישירות על אחד מלחצני העולמות **1**.  
 Home Page (דף הבית) כולל רכיבים גרפיים המאפשרים גישה לפונקציות כגון לחץ האוויר בצמיגים, רדיו וכו'.  
 הרכיבים הגרפיים הללו מעניקים גישה ישירה למסך הראשי של הפונקציות או, במקרים מסוימים, מאפשרים שליטה ישירה על הפונקציות מאחד המסכים הראשיים (למשל, שינוי תחנות רדיו).

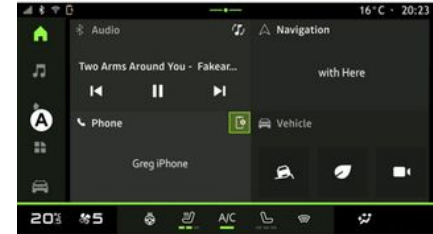

**A.** מערכת המולטימדיה כוללת סרגל עולמות. הוא כולל חמישה עולמות וניתן לעבור בכל עת אל כל אחד מהם במסך המולטימדיה:

- 'דף הבית': מאפשר להציג ארבעה רכיבים גרפיים הניתנים להתאמה אישית;
- שמע: משמש לביצוע מעבר לרדיו ולהשמעת שמע;
- טלפון/שכפול:

משמש לשיוך טלפון אחד או יותר עם המערכת או כדי לענות לשיחות, לקבל גישה לספר הטלפונים ולפונקציות אחרות שזמינות בטלפון שמחובר למערכת המולטימדיה; –

- יכול לשמש כדי לבצע שכפול של הטלפון.
- אפליקציות: מאפשר גישה ליישומים;

## מסך מולטימדיה

מטעמי בטיחות, יש לבצע את כל הפעולות האלה כשהרכב נייח.



על מנת להבטיח אחסון במערכת המולטימדיה, יש לשנות הגדרות מסוימות כשהמנוע פועל.



## ניווט בתפריט



ניתן להשתמש במסך המולטימדיה כדי לקבל גישה לפונקציות המערכת. יש לגעת במסך המולטימדיה כדי לבחור באחד התפריטים.

## אינטראקציה באמצעות מחוות



– החלקה: החלקה מהירה של האצבע: – אופקית, משמאל לימין או מימין לשמאל;

או

– אנכית, מחלקו התחתון של המסך לחלקו העליון או מחלקו העליון לחלקו התחתון.

– לחיצה מהירה: יש לגעת באזור כלשהו במסך באמצעות האצבע ומיד להרחיק אותה מהמסך.  
– לחיצה ממושכת: יש לגעת באזור כלשהו במסך למשך 1.5 שניות לפחות.  
– הגדלה/הקטנה של התצוגה: יש לקרב או להרחיק שתי אצבעות אחת מהשנייה על גבי המסך.



היצרן ינקוט בכל אמצעי הזהירות  
הדרושים כדי להבטיח רמת  
בטיחות גאוה מפני סיכונים,  
תוך התחשבות בכללים החלים.

הסכמתך לא יפעלו עוד (למעט פונקציות/שירותים בסיסיים הקשורים לביצוע אוטומטי של שיחות חירום במקרה של תאונה).

## השהיה זמנית של איסוף הנתונים

ניתן להשהות את איסוף נתוני הרכב באופן זמני.

כדי לעשות זאת, ניתן להשהות או לשנות את רמת איסוף הנתונים בכל עת מהמקטע פרופיל הזמין במרכז ההתראות ולאחר מכן ללחוץ על שתף נתונים בלבד. ניתן להשעות את כל איסוף הנתונים באמצעות בחירה באפשרות לסרב לכל או להשעות האיסוף של נתונים מסוימים באמצעות בחירה באפשרות התאמה אישית ולאחר מכן בחירה בנתונים שעבורם יש להשעות את האיסוף.

אם אינך רוצה לשתף נתונים, ייתכן שהשירותים שמחייבים את הסכמתך לא יפעלו עוד (למעט פונקציות רגילות הקשורות לביצוע אוטומטי של שיחות חירום במקרה של תאונה).

היצרן נוקט בכל אמצעי האבטחה הנדרשים כדי לוודא שהמידע האישי שלך מעובד באופן מאובטח.

## הגנה על נתונים

נתונים הנאספים מהרכב מטופלים על ידי נציג המותג וייתכן שיועברו לחברות הבנות שלנו,

לחברים ברשת ההפצה שלנו וכן לשותפים חיצוניים, בהתאם למטרה שלשמה נאספו. הנתונים עשויים להיאסף גם על ידי צדדים שלישיים. במקרה כזה, כללי ההגנה על מידע אישי של צדדים שלישיים אלה מוחלים על ידי מפיצים מורשים וישויות אחרות בקבוצה של נציג המותג. פרטי נציג המותג זמינים באתר האינטרנט שלו ובעמוד האחרון של ספר הרכב.

המידע האישי שלך מעובד לצרכים הבאים:

- כדי לאפשר שליטה מרחוק ברכב, לעדכן את הרכב באופן אוטומטי או לספק שירותי בידור ברכב;
  - כדי לאפשר תחזוקת רכב;
  - כדי לספק שירותי עזר לצורכי נהיגה;
  - כדי לשפר את חוויית הנהיגה, לספק שירותי ניווט שונות ולפתח מוצרים ושירותים;
  - כדי לעמוד בהתחייבויות החוקיות או הרגולטוריות שלנו.
- בהתאם לתקנות הרלוונטיות להגנה על מידע אישי, באפשרותך לבקש:

- לקבל ולבדוק את הנתונים הקשורים אליך שהיצרן מחזיק;
- לתקן כל מידע שאינו מדויק;
- להסיר נתונים הקשורים אליך;
- לקבל עותק של הנתונים הקשורים אליך כדי לעשות בהם שימוש אחר;
- להתנגד לשימוש בנתונים הקשורים אליך בכל עת;
- להקפיד את השימוש בנתונים הקשורים אליך.

מסך המולטימדיה ברכב, באפשרותך:

- לסרב להעניק את הסכמתך לשיתוף המידע האישי שלך (כולל מיקומך);
- לבטל את הסכמתך בכל עת.

אם החלטת להשהות את שיתוף המידע האישי שלך, חלק מהפונקציות ברכב ו/או מהשירותים המסופקים על ידי היצרן לא יפעלו עוד, מכיוון שהם מחייבים את הסכמתך.

ללא קשר להחלטתך להשהות את שיתוף הנתונים, נתוני השימוש ברכב יועברו ליצרן וכן לשותפים עסקיים או לחברות קשורות לצורכי המטרות הבאות:

- כדי לאפשר את ההפעלה והתחזוקה של הרכב;
- כדי לשפר את מחזור החיים של הרכב.

הנתונים שייאספו לא ישמשו לצורכי שירותים מסחריים, אלא לצורכי ביצוע שיפור מתמיד של רכבי היצרן ומניעת בעיות שעלולות לפגוע בשימוש היומיומי בהם.

לקבלת מידע נוסף, מדיניות הגנת הנתונים זמינה באתר האינטרנט של היצרן (כתובת האתר זמינה בספר הרכב).

## פקיעת השירותים

השירותים מופעלים למשך פרק זמן מוגבל. בתום פרק הזמן המוגבל, השירותים יפסיקו לפעול. כדי להפעיל שוב את השירותים, יש לעיין בפסקה שכותרתה 'חידוש השירותים'

56 ←

נעילת הפרופיל 4

כדי להגן על מידע רגיש ולשמור על פרטיותך, אנחנו ממליצים להגן על המידע האישי שלך. כדי לעשות זאת, מערכת המולטימדיה מאפשרת לנעול גישה לפרופיל באמצעות שימוש באחת השיטות הבאות:

- « תבנית » ;
- « קוד סודי » ;
- « סיסמה » ;
- 'אין להשתמש בנעילת פרופיל'.

יש לבצע את ההוראות המוצגות על מסך מערכת המולטימדיה כדי להשלים את הגדרת התצורה.

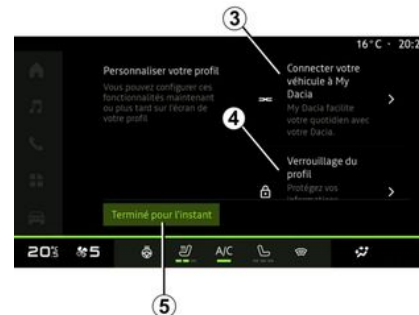

איסוף נתונים

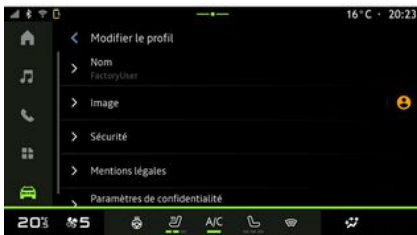

לאחר אימות בקשת הפעלת השירותים, עדיין ניתן יהיה להפעיל או להשבית את איסוף הנתונים או לשנות את רמת שיתוף הנתונים. כדי לבחור את תנאי השימוש עבור המידע האישי שלך, יש לעבור אל מרכז ההודעות, לבחור באפשרות פרופיל ולאחר מכן ללחוץ על 'הגדרות פרטיות'.

לאחר מכן יש לבחור מבין הרמות הבאות של שיתוף נתונים:

- קבל הכל: הרשאה לשתף את הנתונים שלך;
- לסרב לכל: סירוב לשתף את הנתונים שלך;
- "התאמה אישית": אישור לשתף את הנתונים שנבחרו מהרשימה.

**הערה:** אם אינך רוצה לשתף את המידע האישי שלך, ייתכן שהשירותים שמחייבים את

**i** כדי לשמור על פרטיותך, כולל סודיות ושלמות המידע האישי שלך, אנו ממליצים לנעול את הפרופיל.

באפשרותך לבצע התאמות של הפרופיל באמצעות הגדרת הפונקציות הבאות:

- חשבון My Dacia 3;
- נעילת הפרופיל 4.

**הערה:** באפשרותך להשהות את הגדרת התצורה באמצעות לחיצה על 5 ולהמשיך בביצוען בשלב מאוחר יותר, ממרכז ההתראות או מהפרופיל שלך. לקבלת מידע נוסף אודות הגדרת התצורה של הפרופיל, יש לעיין במקטע 'הגדרות המשתמש' 76.

« 3 My Dacia »

מערכת המולטימדיה מאפשרת לך להתחבר לחשבון My Dacia שלך כדי לנהל פונקציות מסוימות ברכב ולקבל גישה למידע הזה באמצעות הטלפון החכם.

לקבלת מידע נוסף אודות My Dacia, יש לעיין במקטע תחת 55 « My Dacia ».

## מבוא

כדי להשתמש בשירותים המחוברים של הרכב (למשל, מידע בזמן אמת אודות מצב התנועה, חיפוש מקוון אחר POI, נקודות עניין), שליטה מרחוק על פונקציות ברכב באמצעות הטלפון (וכו'), יש להפעיל אותם תחילה.

הפעלת השירותים גורמת גם להפעלת תכונת העדכון האוטומטי של המערכת. יש לעיין בחלק 'עדכון' 83.

לאחר הפעלת השירותים, ניתן יהיה להשתמש בהם ללא כל עלות לפרק זמן מוגבל שיחל במועד מסירת הרכב.

מערכת המולטימדיה תציע להגדיר פרופיל באמצעות מספר שלבים פשוטים.

## שיים לב:

- אשף ההגדרות יציע עזרה בכל פעם שנוצר פרופיל, למעט עבור פרופיל אורח;
- ניתן להשתמש באשף ההגדרות רק כשהרכב נייח.

## עוזר תצורה

היצרן ינקוט בכל אמצעי הזהירות הדרושים כדי להבטיח רמת בטיחות נאותה מפני סיכונים, תוך התחשבות בכללים החלים.

1

לקבלת מידע נוסף אודות אפשרויות שונות לשיתוף נתונים, יש ללחוץ על הסמל 'מידע'



לאחר סקירת המידע שסופק, יש לאשר את הבחירה באמצעות לחיצה על אישור כדי להמשיך.

יש לבחור את תנאי השימוש במידע האישי שלך מבין האפשרויות הבאות:

- קבל הכל, אישור לשיתוף המידע האישי שלך, מאפשר גישה לכל השירותים המחוברים הזמינים.
- לסרב לכל, סירוב לשיתוף המידע האישי שלך ולכן מניעת גישה או הפעלה של שירותים מחוברים (למעט פונקציות רגולטוריות הקשורות לבטיחות או ביצוע אוטומטי של שיחות חירום במקרה של תאונה).

- התאמה אישית, מאפשר התאמה אישית של תנאי השימוש במידע האישי שלך באמצעות הפעלה/השבתה של פונקציות מסוימות הקשורות לנתונים הבאים:

- « My Dacia »
- « השירותים המחוברים המשולבים שלי » ;
- 'שיפור ופיתוח של מוצרים ושירותים';
- ...



יש לבחור את השפה המבוקשת מתוך רשימת השפות האפשריות ב-1 ולאחר מכן לאשר באמצעות לחיצה על 2.

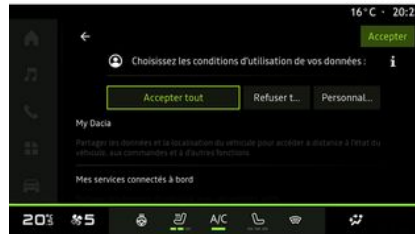

מערכת המולטימדיה מספקת מידע אודות ההגנה על המידע האישי שלך.

פונקציה	
שינוי מצב הניגון עבור תחנות הרדיו (רשימה, מועדפים).	9
<p>אם הטלפון אינו מחובר למערכת המולטימדיה:                      – יש לעבור אל פונקציית שיוך הטלפון.                      אם הטלפון מחובר למערכת המולטימדיה:                      – מעבר אל העולם 'טלפון'  :                      – מענה/סיום שיחה.</p>	10
<p>לחיצה ממושכת:                      – הפעלה/השבתה של תכונת הזיהוי הקולי בטלפון (האפשרות זמינה רק כשהטלפון מחובר למערכת המולטימדיה).</p>	11

פונקציות

פונקציה	
מסך מולטימדיה.	1
הגברת עוצמת הקול.	2
יש ללחוץ לחיצה קצרה על: רדיו - מוזיקה כבויה/רדיו - מוזיקה מופעלת, צג במצב המתנה, ניקוי מסך, המתנה. יש ללחוץ לחיצה ממושכת (למשך 5 שניות בערך): כיבוי כפוי של מסך המולטימדיה.	3
הנמכת עוצמת הקול.	4
בחירת מקור שמע.	5
באמצעות גלילה בין תחנות הרדיו או בין רצועות השמע והספריות (בהתאם לצידוד המותקן).	6
לחיצה קצרה: – הגברת עוצמת הקול של המקור המושמע כעת. לחיצה ממושכת (5 שניות בערך): – השבתת הכיבוי הכפוי של מסך המולטימדיה.	7
לחיצה קצרה: – הנמכת עוצמת הקול של המקור המושמע כעת. לחיצה ממושכת (5 שניות בערך): – הפעלת הכיבוי הכפוי של מסך המולטימדיה.	8
לחיצה קצרה: – השתקה/ביטול השתקה של הרדיו; – השהיה או ניגון של רצועת השמע. לחיצה ממושכת (5 שניות בערך): – הפעלה/השבתה של ההשתקה הכפויה של השמע.	8 + 7

פקד בבסיס ההגה

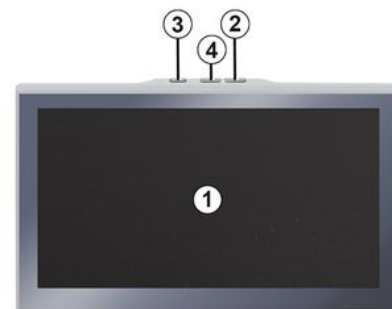
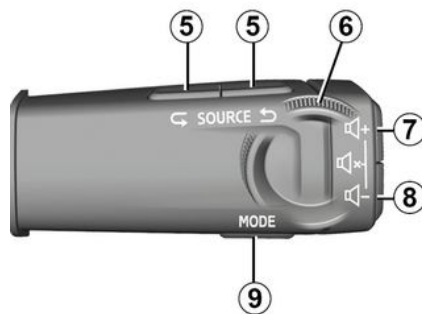

פקדים בגלגל ההגה







מרכז ההודעות **E**, שניתן לגשת אליו באמצעות הלחצן **7**, או על ידי החלקה מהירה על מסך המולטימדיה מאזור **A** לעבר מרכז המסך, מאפשר לך לגשת להתראות, "פרופיל" ולפונקציות מסוימות. כדי לצאת ממרכז ההודעות, יש ללחוץ על **7** או להחליק במהירות כלפי מעלה מהתחתית לכיוון מרכז המסך.



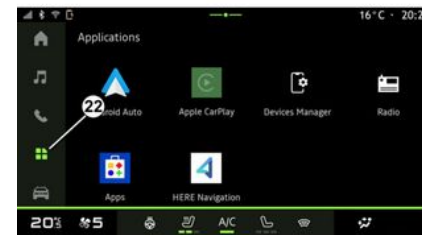

העולם רכב  נגיש באמצעות לחיצה על המתג **23** ומאפשר ניהול של חלק מצידו העזר המותקן ברכב, כגון המצלמה, My driving וכו' והתאמת חלק מהגדרות מערכת המולטימדיה, כגון תצוגה, שפה וכו'.  
**הערה:** בהתאם לרמת הצידוד המותקן ברכב, רק פונקציות זמינות שניתן לבחור יוצגו במסך הבית.

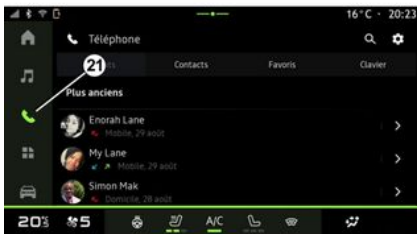

אפשר להשתמש בעולם אפליקציות , שנגיש באמצעות לחיצה על **22** כדי לעבור אל אפליקציות ממערכת המולטימדיה.

העולם "טלפון"



העולם טלפון  , שנגיש באמצעות לחיצה על המתג **21**, מאפשר מעבר אל שיחות, אל ספר הטלפונים ואל פונקציות אחרות בטלפון שמחובר למערכת המולטימדיה.

הערה: סמל העולם טלפון  עשוי להשתנות בעת ביצוע שכפול של טלפון חכם



העולם "שמע"



העולם שמע  , שנגיש באמצעות לחיצה על המתג **20** מאפשר מעבר אל הרדיו ומוזיקה.

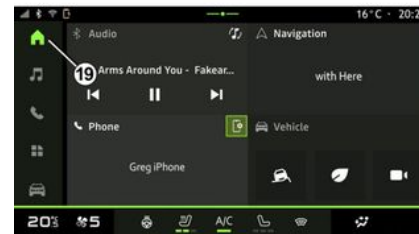

העולם 'מסך הבית'  , שנגיש באמצעות לחיצה על **19**, מציג ארבעה רכיבים גרפיים שאפשר להתאים.

לקבלת מידע נוסף אודות רמות החימום, יש לעיין בספר הרכב.



א) גישה וסרגל מצב.

ב) גישה לעולמות שונים.

ג) אזור התצוגה עבור העולם שנבחר.

ד) פס מחוון רמת החימום.

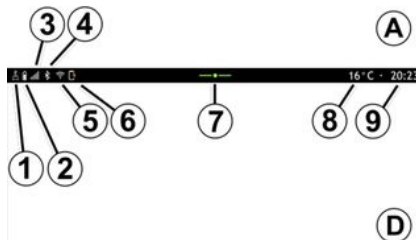

1. מצב החיבור ושיתוף הנתונים;
2. מפלס רמת הטעינה של סוללת הטלפון.
3. רמת הקליטה של הטלפון.
4. קישוריות Bluetooth® של מערכת המולטימדיה המופעלת.
5. מצב קישוריות WIFI במערכת מולטימדיה.
6. מצב המטען האלחוטי.
7. גישה למרכז ההתראות.
8. טמפרטורה חיצונית.
9. שעה.
10. מצב מיקרופון ובקרה.
11. מחוון קביעת הטמפרטורה.
12. מחוון מהירות האורור.
13. מתג חימום לגלגל ההגה.

14. פקד חימום מושב הנהג.
15. מתג מערכת מיזוג האוויר.
16. מתג חימום מושב הנוסע מלפנים.
17. מתג הפשרת אדים בשמשה הקדמית.
18. מחוון פיזור אוויר בתא הנוסעים.

### מסכי עולמות

המערכת כוללת מספר עולמות שונים B:

– 'דף הבית' ;

– « שמע » ;

– טלפון או 'שכפול טלפון

– חכם' ;

– « אפליקציות » ;

– « רכב » .

**הערה:** זמינות העולמות תלויה בצידוד המותקן ברכב.

באפשרותך לקבל גישה אל העולמות השונים בכל עת באמצעות שימוש בסרגל העולמות B, המוצג ונגיש בכל העת על המסך הפעיל.

# תוכן

64	מצלמה עם ריבוי תצוגות
66	כל המידע על הדרך
67	לחץ אוויר בצמיגים
68	My driving
70	איכות אוויר
71	רכב חשמלי
75	שיחת חירום
<b>76</b>	<b>הגדרות</b>
76	הגדרות משתמש
80	הגדרות מערכת
83	עדכון
86	התראות
<b>88</b>	<b>תקלות תפעוליות</b>
88	מערכת
90	טלפון
91	עדכון

<b>5</b>	<b>מידע כללי</b>
5	תיאור כללי
8	מבוא לפקדים
11	הפעלת שירותים
15	עקרונות הפעולה
18	ניקוי
19	הפעלה, כיבוי
20	הוספה, ניהול רכיבים גרפיים
21	שימוש בזיהוי קולי
<b>23</b>	<b>ניווט</b>
<b>25</b>	<b>שמע/מוליטימדיה</b>
25	מקורות שמע
27	האזנה לרדיו
31	מוזיקה
34	הגדרות שמע
<b>36</b>	<b>טלפון</b>
36	שיך וחיבור טלפון
40	ניהול שיחות
45	SMS
46	הגדרות הטלפון
47	מטען אלחוטי
<b>49</b>	<b>אפליקציות</b>
49	Android Auto™, CarPlay™
53	ניהול אפליקציות
55	My Dacia
57	השאלת הרכב והיפרדות מהרכב
<b>58</b>	<b>רכב</b>
58	עזרי נהיגה
62	עזרי חניה
63	מצלמת נסיעה לאחור



תיאור הדגמים המופיעים במדריך זה מבוסס על המפרטים הטכניים נכון למועד כתיבתו.  
ספר הרכב הזה מכסה את הפונקציות הקיימות (רגילות או אופציונליות) עבור דגמים המתוארים. אופן ההתאמה תלוי בצידוד המותקן ברכב, באפשרויות שנבחרו ובמדינה שבה נמכר הרכב.

הפונקציות המתוארות בספר הרכב כפופות לשינויים עתידיים בשל עדכונים, תקנות או אילוצים טכניים. מדריך זה עשוי גם לכלול מידע בנוגע לפונקציות שיוצגו באותו דגם בהמשך השנה. המסכים המוצגים בספר הרכב הנם לצורכי המחשה בלבד.

← כל מקום בספר הרכב מציין מעבר לדף.



### **אמצעי זהירות בנוגע למידע האישי שלך**

נתונים שמתקבלים מהרכב מעובדים על ידי היצרן, על ידי מפיצים מורשים וישויות נוספות בקבוצת היצרן. פרטי היצרן זמינים באתר האינטרנט שלו ובעמוד האחרון בספר הרכב. המידע האישי שלך מעובד לצרכים הבאים:

- כדי לאפשר לך ליהנות מהשירותים והיישומים שזמינים ברכב;
- כדי לאפשר את הפעלה והתחזוקה של הרכב;
- כדי לשפר את חוויית הנהיגה ועל מנת לפתח את המוצרים והשירותים המסופקים על ידי קבוצת היצרן;
- כדי לאכוף התחייבויות חוקיות של קבוצת היצרן.

בהתאם לתקנות החלות עליך, במיוחד אם מיקומך בגבולות האיחוד האירופי, באפשרותך לבקש:

- לקבל ולבדוק את הנתונים הקשורים אליך שהיצרן מחזיק;
- לתקן כל מידע שאינו מדויק;
- להסיר נתונים הקשורים אליך;
- לקבל עותק של הנתונים הקשורים אליך כדי לעשות בהם שימוש אחר;
- להתנגד לשימוש בנתונים הקשורים אליך בכל עת;
- להקפיד את השימוש בנתונים הקשורים אליך.

ממסך המולטימדיה ברכב, באפשרותך:

- לסרב להעניק את הסכמתך לשיתוף המידע האישי שלך (כולל מיקומך);
- לבטל את הסכמתך בכל עת.

אם החלטת להשהות את שיתוף המידע האישי שלך, חלק מהפונקציות ברכב ו/או מהשירותים המסופקים על ידי היצרן לא יפעלו עוד, מכיוון שהם מחייבים את הסכמתך.



### **אמצעי זהירות בנוגע למידע האישי שלך**

ללא קשר להחלטתך להשהות את שיתוף הנתונים, נתוני השימוש ברכב יועברו ליצרן וכן לשותפים עסקיים או לחברות קשורות לצורכי המטרות הבאות:

- כדי לאפשר את הפעלה והתחזוקה של הרכב;
- כדי לשפר את מחזור החיים של הרכב.

מטרת השימוש בנתונים הללו אינה מסחרית ומיועדת לצורך שיפור מתמיד של רכבי היצרן ומניעת בעיות שעלולות לפגוע בשימוש היומיומי בהם. לקבלת מידע נוסף, מדיניות הגנת הנתונים זמינה באתר האינטרנט של היצרן (כתובת האתר זמינה בספר הרכב).

## אמצעי זהירות למשתמש

מטעמי בטיחות וכדי למנוע נזק לחומרים, יש לפעול בהתאם לנהלים להלן בעת שימוש במערכת. יש לציית תמיד לחוקים החלים במדינה שבה מתבצע שימוש ברכב.



### אמצעי זהירות בעת הפעלת המערכת

- יש להפעיל את הפקדים ולקרוז את המידע המוצג על המסך רק כשתנאי הכביש מאפשרים זאת.
- יש לקבוע את עוצמת הקול לרמה סבירה שתאפשר לשמוע צלילים שמגיעים מחוץ לתא הנוסעים.

### אמצעי זהירות ביחס לניווט

- השימוש במערכת הניווט אינו מהווה חלופה לאחריות או ערנות הנהג בעת הנהיגה ברכב.
- בהתאם לאזור הגיאוגרפי, ייתכן שהמפה לא תכלול את המידע העדכני ביותר לגבי כבישים חדשים. יש לשמור על ערנות. בכל המקרים, תקנות התעבורה ותמרוורים מקבלים תמיד קדימות על פני הכוונות של מערכת הניווט.

### אמצעי זהירות בנוגע לעזרי נהיגה

- הפונקציות הללו הן עזרי נהיגה נוספים. פונקציה זו לא נועדה בשום פנים ואופן להחליף את תשומת הלב של הנהג, שחייב לשלוט ברכב בכל עת.
- הנהג צריך תמיד להתאים את המהירות בהתאם לתנאי התנועה, ללא קשר לחיוויי המערכת.

### אמצעי זהירות לגבי נזק לחומרים

- אין לנסות לפרק או לשנות את המערכת כדי למנוע סכנת התלקחות או נזק לציוד.
- במקרה של תקלה וכל פעולה הקשורה בפירוק המערכת, יש לפנות למוסך מורשה.
- אין להכניס חפצים זרים או התקן אחסון חיצוני פגום או מלוכלך (מפתח USB, כרטיס SD וכו') אל הקורא.
- יש להשתמש בהתקן אחסון חיצוני (כונן הבזק USB, שקע Jack וכו') שתואם למערכת.
- יש להקפיד לנקות את המסך באמצעות מטלית מיקורפייבר.
- אין להשתמש במוצרים המכילים אלכוהול ו/או נוזלי תרסיס על האזור.



יש לקבל את 'תנאי המכירה הכלליים' לפני שימוש במערכת. תיאור הדגמים המוצגים במדריך זה מבוסס על המפרטים, נכון למועד כתיבתו. בהתאם ליצרן ודגם הטלפון, תיתכן תאימות חלקית או אי תאימות של חלק מהפונקציות עם מערכת המוליטימדיה ברכב. לקבלת מידע נוסף, יש ליצור קשר עם מוסך מורשה.



DACIA

MEDIA NAV LIVE