

DACIA

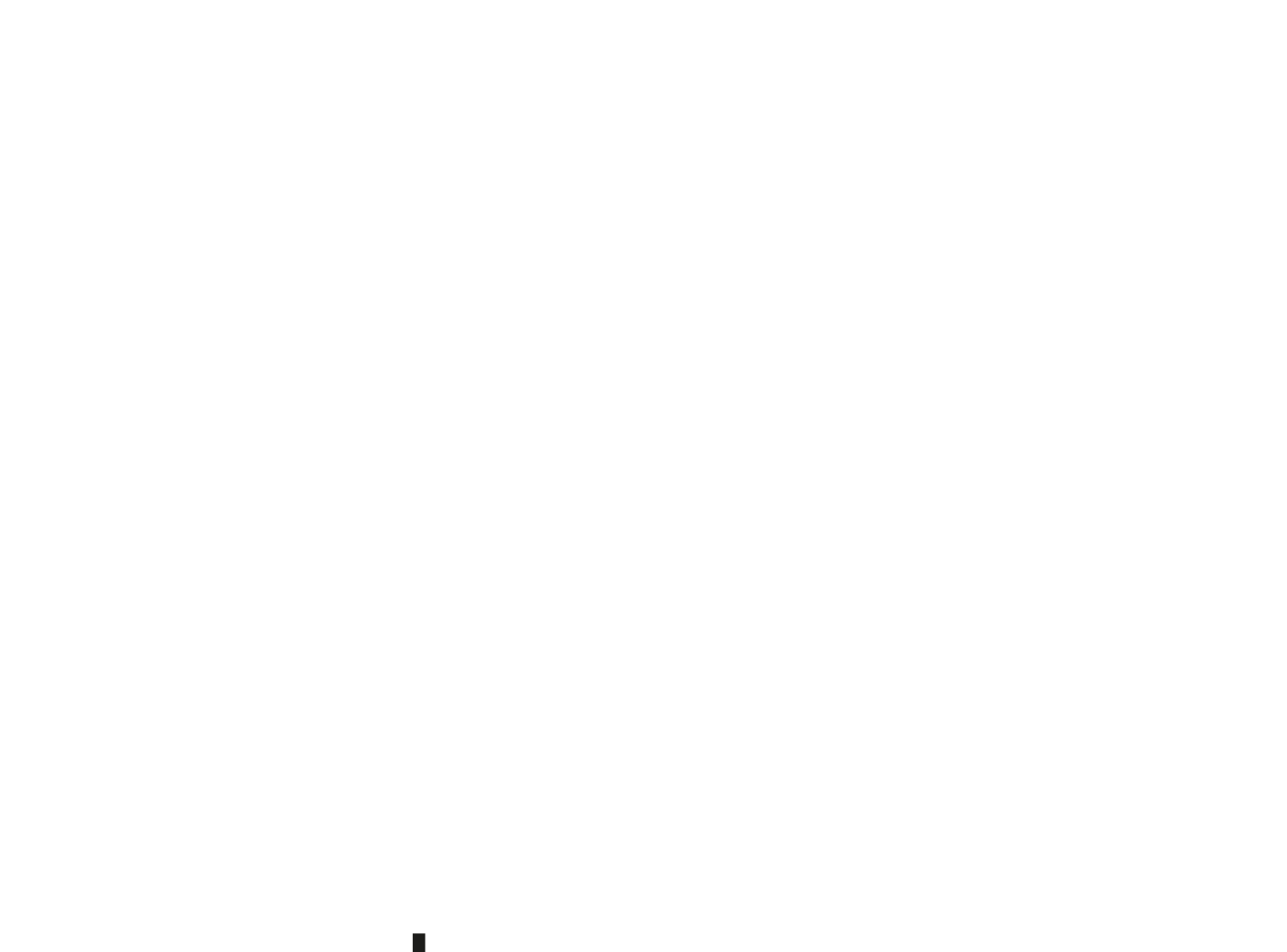

RADIO MEDIA CONTROL



Pokyny k použití

Je bezpodmínečně nutné dodržovat dále uvedené pokyny kvůli bezpečnosti a nebezpečí hmotných škod. Bezpodmínečně dodržujte zákony, které jsou platné v zemi, ve které se nacházíte.



Pokyny pro zacházení s audiosystémem

- S ovladači (na panelu nebo u volantu) manipulujte a údaje na displeji si čtěte, jen když to umožňují podmínky silničního provozu.
- Hlasitost nastavujte na nižší úroveň, která umožní vnímat okolní zvuky.

Pokyny k technickému vybavení

- Neprovádějte žádnou demontáž ani úpravu systému, abyste předešli hmotným škodám a popálení.
- V případě, že zařízení nefunguje nebo je třeba jej demontovat, se prosím obraťte na značkový servis.
- Na tato místa nepoužívejte prostředky obsahující alkohol ani spreje s kapalinami

Opatření týkající se telefonu

- Existují předpisy pro používání telefonu uvnitř vozidla. Používání hands-free telefonu není za každých podmínek silničního provozu povoleno: řidič je povinen se plně věnovat řízení.
- Telefonování za jízdy rozptyluje pozornost a může být velkým rizikem, a to v kterékoli fázi používání přístroje (vytáčení čísla, hovor, vyhledávání kontaktu v seznamu atd.).

Údržba čelního panelu

- V případě potřeby použijte měkký hadřík a trochu mýdlové vody. Omyjte měkkým, lehce namočeným hadříkem a suchým měkkým hadříkem osušte.
- Netlačte na displej na předním panelu a nepoužívejte přípravky s obsahem alkoholu.



Ochrana osobních údajů

Údaje o vás jsou shromažďovány prostřednictvím vašeho vozidla. Údaje zpracovává výrobce, který v souladu s platnými předpisy jedná jako jejich zpracovatel.

Osobní údaje lze použít:

- při zlepšování a optimalizaci užívání vozidla a souvisejících služeb,
- při zdokonalování pocitu z řízení a pobytu ve vozidle,
- při snaze o zvyšování bezpečnosti jízdy a zdokonalování systémů prediktivní údržby,
- ke zdokonalování asistentů automatického řízení;
- k nabízení služeb s přidanou hodnotou týkajících se vozidla.

Výrobce provádí všechna nezbytná opatření k zajištění zpracování vašich osobních údajů v naprostém bezpečí.

Chcete-li zjistit více o využití vašich osobních údajů a o svých vlastních právech, navštivte webovou stránku výrobce.



Popis modelů, které jsou uvedeny v tomto návodu, byl vypracován na základě charakteristik známých v době sepsání tohoto dokumentu. **Návod zahrnuje soubor existujících funkcí popisovaných typů zařízení. Jejich přítomnost závisí na typu zařízení, výběru volitelné výbavy a na zemi prodeje. Stejně tak mohou být v tomto dokumentu popsány některé funkce, které by se měly objevit v průběhu následujícího roku. Obrazovky uvedené v návodu jsou pouze orientační.** V závislosti na značce a modelu telefonu mohou být některé z funkcí s multimediálním systémem vozidla částečně nebo zcela nekompatibilní.

Autorizovaný servis, na který příručka odkazuje, je servis výrobce vozidla.

OBSAH

Celkový popis	4
představení	4
Funkce autorádia	5
Funkce telefonu hands-free	6
Přídavné funkce audiosystému	7
Funkce Bluetooth®	8
QR kód	9
Analogové zobrazení měřidla	10
Obecné informace	10
Zvuk/multimédia	16
Telefon;	23
Nastavení systému	32
Digitální zobrazení měřidla	37
Obecné informace	37
Zvuk/multimédia	44
Telefon;	51
Nastavení systému	59
Aplikace pro chytré telefony Dacia Media Control	64
Aplikace pro chytré telefony Dacia Media Control : celkový popis	64
Aplikace pro chytré telefony Dacia Media Control : Oblast navigace	69
Aplikace pro chytré telefony Dacia Media Control : Audio oblast	71
Aplikace pro chytré telefony Dacia Media Control : oblast Vozidlo	73
Aplikace pro chytré telefony Dacia Media Control : oblast Telefonu	75
Aplikace pro chytré telefony Dacia Media Control : nastavení parametrů	76
Nastavení	78

Používání hlasového rozpoznání	78
Funkční problémy	79

PŘEDSTAVENÍ

1

Systém Dacia Media Control má následující funkce:

- FM, AM, DAB rádio a DAB+ ;
- ovládání přídavných audio zdrojůUSB;
- systém telefonování hands-free pomocí Bluetooth®;
- aplikace pro chytré telefony.

Poznámka: Dacia Media Controlaplikaci si můžete stáhnout do chytrého telefonu a používat rádio pomocí obrazovky telefonu jako hlavního ovládacího rozhraní. Máte přístup k dalším funkcím (eko-skóre, eko-trenér, navigační aplikace, streamovací aplikace atd.).

FUNKCE AUTORÁDIA

Rádio umožňuje poslech rádiových stanic v následujících pásmech: FM (krátkých vln) a AM (středních vln).

Systém DR (digitální pozemní rozhlasové vysílání ve formátu DAB, DAB+, T-DMB) poskytuje kvalitnější reprodukci zvuku a umožňuje přenos uložených textových rozhlasových informací Rádíotext posouváním zobrazovaného textu:

- nové aktuality;
- sportovní zprávy;
- ...



Cílem systému hands-free telefonu je usnadnění komunikace a omezení rizikových faktorů, které však nelze vyloučit zcela. Bezpodmínečně dodržujte zákony, které jsou platné v zemi, ve které se nacházíte.

Systém RDS zobrazuje názvy některých stanic nebo zprávy vysílané rozhlasovými stanicemi FM:

- informace o celkovém stavu silničního provozu (TA);
- nouzové zprávy.

FUNKCE TELEFONU HANDS-FREE

1

Systém Bluetooth® hands-free umožňuje používat následující funkce bez nutnosti manipulace s telefonem:

- spárování až s šesti telefony;
- volání / přijetí / odmítnutí hovoru;
- přenos telefonního seznamu z telefonu nebo z karty SIM SIM (podle typu telefonu);
- zobrazení historie hovorů uskutečněných pomocí systému (podle typu telefonu);
- volat hlasovou schránku.

PŘÍDAVNÉ FUNKCE AUDIOSYSTÉMU

Vlastní přenosný digitální audio přehrávač můžete poslouchat přímo přes reproduktory vozidla. Je několik způsobů připojení přenosného audiopřehrávače, a to podle typu zařízení:

- připojení Bluetooth®;
- port USB.

Pro přesnější informace o seznamu kompatibilních přístrojů se prosím obraťte na značkový servis.

FUNKCE BLUETOOTH®

1

Tato funkce umožňuje audiosystému rozpoznat a ovládat váš vlastní přenosný digitální audiopřehrávač nebo mobilní telefon pomocí párování přes Bluetooth®.

QR KÓD

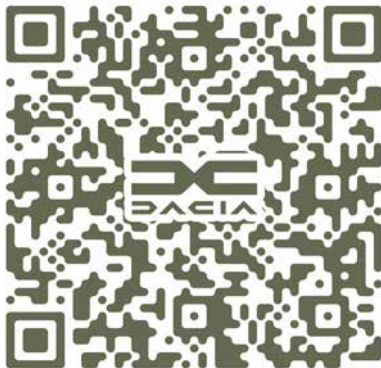

QR Code

QR Code lze použít pro přístup k online videu.

Poznámka: toto video neslouží jako náhrada uživatelské příručky.

Je to další možná pomoc při seznamování s možnostmi využívání systému.

V každém případě se řiďte informacemi uvedenými v uživatelské příručce vozidla.

OBECNÉ INFORMACE

Displej

2

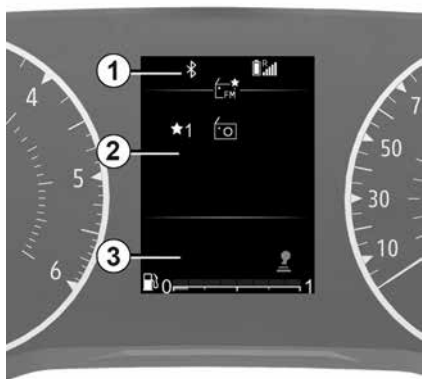

Ovládání pod volantem

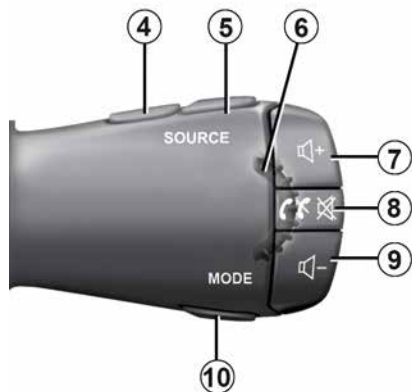



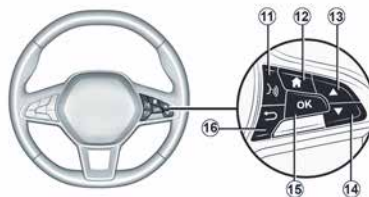

Ovládání pod volantem



OBECNÉ INFORMACE

Představení ovládání







		Funkce AUDIO/MÉDIA	Funkce TELEFON
1		Oblast informací: čas, připojení, informace o telefonu, venkovní teplota.	
2		Oblast zobrazení nabídek (Vozidlo, Rádio, Média, Telefon, Nastavení).	
3		Bod palubního počítače vozidla.	
4 a 5		Procházením vyberte audio zdroj FM→ DR→ AM→ USB→ BT Audio.	
6		Ovládací kolečko na sloupku řízení: Otáčením: <ul style="list-style-type: none">– Rádio, BT Audio a USB: změna rozhlasové stanice / hudební stopy;– Nahoru/dolů.	Ovládací kolečko na sloupku řízení: Otáčením: <ul style="list-style-type: none">– budete procházet navrhovanými úkony (zavěšení, přidržení hovoru, přepnutí do režimu hands-free, zobrazení digitální klávesnice) s výjimkou probíhajícího hovoru;– budete procházet nabídkou rychlého vyhledávání v telefonním seznamu.
7 a 9	 	Postupné nastavování hlasitosti právě přehrávaného audio zdroje.	
8		– Krátké stisknutí: <ul style="list-style-type: none">– aktivace audiosystému;– ztišení zdroje rádia, který právě hraje;– vypněte zvuk a pozastavte přehrávač Bluetooth®, zdroj USB, přehrávač MP3 nebo přenosný audiopřehrávač.	Při přijetí hovoru: <ul style="list-style-type: none">– Krátkým stisknutím: Přijmete hovor;– Stisknutím a přidržením: Odmítnete hovor. Během hovoru: ukončení probíhajícího hovoru.

OBEČNÉ INFORMACE

	Funkce AUDIO/MÉDIA	Funkce TELEFON
2	– Stisknutím a přidržením: Vypnete audiosystém.	

OBECNÉ INFORMACE

2

		Funkce AUDIO/MÉDIA	Funkce TELEFON
10		<p>Změna režimu zobrazení a vyhledávání pro rozhlasové stanice FM–DR – AM:</p> <ul style="list-style-type: none"> – režim seznamu (prohledávání seznamu FM/DR rozhlasových stanic); – Manuální režim (vyhledávání FM/AM rozhlasových stanic podle frekvence). <p>Se zvukovým médiem v USB:Bluetooth®:</p> <ul style="list-style-type: none"> – Krátkým stiskem: zopakujete přehrávání Repeat » ; – Stiskem a přidržím: přehrávání v náhodném pořadí Mix ». 	
11		<ul style="list-style-type: none"> – Krátkým stisknutím:: Aktivujete funkci rozpoznávání hlasu telefonem. – Stisknutím a podržením:: Deaktivujete funkci rozpoznávání hlasu telefonem. 	
12		Přístup/návrat do hlavního menu.	
13 a 14	 a 	<p>Procházení prostorů/nabídek, seznamů a adresářů:</p> <ul style="list-style-type: none"> – Krátkým stisknutím:: Hledáte ručně; – Stisknutím a přidržím: Otevřete nabídku rychlého vyhledávání v adresáři. <p>Přehrávání médií:</p> <ul style="list-style-type: none"> – Stisknutím a přidržím: Rychle přehrajete dopředu či zpět. 	
15		Vyberte/potvrďte funkci nebo stávající seznam skladeb, vyberte položku nebo potvrďte úkon, uložte rozhlasovou stanici.	
16		<ul style="list-style-type: none"> – Krátkým stiskem: se vrátíte do předchozí úrovně prostoru/nabídky nebo zrušíte probíhající akci, případně přejdete do vyšší adresářové úrovně seznamu skladeb (médií) audiosystému. – Stisknutím a přidržím: Vráťte se do hlavní nabídky. 	

OBEČNÉ INFORMACE

Představení zobrazení



A. Aktuální čas.

B. Informace o připojení telefonu pomocí Bluetooth®.

C. Informace o stavu baterie telefonu.

D. Informace o stavu telefonní sítě.

E. Venkovní teplota.

F. Hladina paliva.

G. Audio informace (zdroj audia, název skladby atd.).

Váš systém obsahuje několik nabídek:

– « Vozidlo » ;

- « Rádio » ;
- Média;
- « Telefon » ;
- « Nastavení » ;
- ...

Poznámka: dostupnost nabídek závisí na úrovni vybavení.

Do jednotlivých oblastí se můžete

kdykoli dostat pomocí  tlačítka na volantu.

Funkce

Zapnutí a vypnutí

Krátkým stiskem  zapnete audiosystém.

Audiosystém můžete používat i bez spuštění vozidla. Bude fungovat po dobu několika minut. Krátce stiskněte

 jej ponecháte ještě několik minut zapnutý.

Vypněte audiosystém stiskem

a přidržením . Na obrázku je vyobrazen displej systému rádia ve vypnutém stavu nebo v režimu Vozidlo se ztlumeným zvukem.

Volba zdroje

Různé audio zdroje můžete procházet

opakovaným stiskem . Při procházení se audio zdroje objevují v následujícím pořadí: FM→ DR→ AM→ USB→ Bluetooth®.

V nabídce Média si také můžete vybrat audio zdroj.

Stiskem , vyberte oblast Média

stiskem  na ovladači na sloupku

řízení,  nebo , poté  pro potvrzení. Výběr audio zdroje.

Když připojíte zdroj médií USB a audiosystém je přitom zapnutý, zdroj se automaticky přepne na nové médium a začne přehrávat jeho obsah.



Když připojíte zdroj médií Bluetooth® a audiosystém je přitom zapnutý, tak v případě, že přehrávaný audio zdroj již byl Bluetooth®, se zdroj médií přepne a začne se v audiosystému automaticky přehrávat.

OBECNÉ INFORMACE

Hlasitost



Nastavte hlasitost stiskem  nebo



. Krátkým stiskem  se hlasitost zvýší o jeden stupeň.

Na displeji se zobrazuje Hlasitost spolu s aktuální hodnotou nastavení.

Vypnutí zvuku

Krátkým stiskem  ke ztlumení zvuku.

Znovu krátce stiskněte tlačítka ,

 nebo  budete pokračovat v poslechu stávajícího audio zdroje.

Poslech rádia



Výběr rádiového pásma

Chcete-li vybrat příslušné vlnové pásmo mezi FM, AM nebo DR (pozemní digitální rozhlasové vysílání),

stiskněte pro přístup do oblasti Rádio a poté vyberte vlnové pásmo

stiskem nebo , nebo

stiskněte . Při poslechu

rozhlasové stanice stiskněte pro přístup na obrazovku volby vlnového pásma.

Výběr radiostanice

Existuje několik režimů volby a vyhledávání rozhlasové stanice:

– „režim seznamu“ **1**, který je k dispozici pro vlnová pásma DR a FM;



– „ruční režim“ **2**, který je k dispozici pro pásmo AM a FM.

Režim seznamu

Tento režim vám umožňuje vyhledávání dostupných stanic procházením seznamu stanic v abecedním pořadí a následně podle frekvence (pro stanice, které nevysílají informaci o svém názvu), a to pomocí

nebo , poté pro potvrzení.

Rozhlasová stanice, na které se v seznamu zastavíte, krátce poté začne automaticky hrát.

Pro návrat do seznamu stanic

stiskněte nebo procházejte

pomocí na ovladači na sloupku

řízení, nebo .

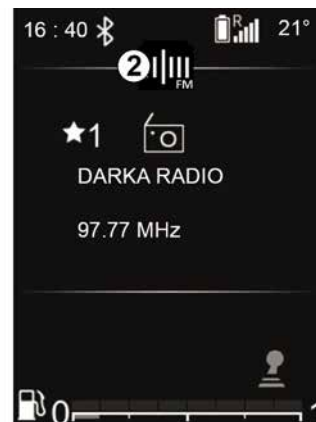

Nejnovější seznam rozhlasových stanic získáte po jeho aktualizaci.

Další informace naleznete v části „Seznam aktualizací FM“ a „Seznam aktualizací DR“ v tomto oddíle.

Manuální režim

ZVUK/MULTIMÉDIA

Ruční režim vám umožňuje provádět vyhledávání stanic procházením frekvencí v pásmech FM a AM:

– vyšší frekvence lze prohledávat

pomocí  na ovladači na sloupku

řízení nebo  ;

– nižší frekvence lze prohledávat

pomocí  na ovladači na sloupku

řízení nebo  .

Stiskem  nebo  :

– krátké stisknutí: postupné vyhledávání podle frekvence;

– stisknutí a podržení: automatické vyhledávání dostupných stanic.

Informace o rádiu/médiích



Tato funkce zobrazuje informace o frekvenci, kterou chcete vidět na obrazovce (viz výše). Zobrazí se automaticky po chvíli nebo po stisku

 .

Ukládání stanic do paměti

Můžete uložit až šest stanic, které budou trvale zobrazeny v horní části seznamu stanic.

Zvolte pásmo (FM, DR) a poté zvolte rozhlasovou stanici v některém z výše popsaných režimů.

Pokud chcete stanici uložit, stiskněte



a přidržte  ze seznamu právě přehrávaných položek a vyberte pozici v seznamu Oblíbených. Uložení stanice v seznamu oblíbených položek je potvrzeno zvukovým signálem.

Procházením seznamu od začátku i nadále najdete své „Oblíbené“ stanice v oblasti s názvem – MEM-- . Následuje úplný seznam stanic seřazených podle abecedy v oblasti s názvem – LIST -- .

Rozhlasová stanice, na které se zastavíte, krátce poté začne automaticky hrát. Pro návrat do

seznamu stanic stiskněte  , nebo

procházejte pomocí  na ovladači

na sloupku řízení,  nebo  .

ZVUK/MULTIMÉDIA

Volba stanice

2



Ve vlnovém pásmu AM lze stanice procházet podle rádiové frekvence a ve vlnovém pásmu FM nebo DR lze procházet seznam stanic.

Vyberte požadované vlnové pásmo (FM, DR nebo AM) opakovaným

stiskem .

Tento seznam může obsahovat až 100 rozhlasových stanic uložených při poslední aktualizaci seznamu.

Použití  na ovladači na sloupku

řízení,  nebo  procházejte rozhlasové stanice v seznamu FM, DR.

Mediální zdroje zvuku

Váš audio systém je vybaven portem USB a také připojením Bluetooth®, které lze použít pro připojení externích zdrojů audia.

Poznámka: formáty přidavného audiozdroje jsou MP3, WMA a AAC.

USB Připojení

Připojení

Připojte zástrčku přehrávače MP3, přenosného digitálního audiopřehrávače nebo disku USB k portu USB.

Jakmile je zástrčka zařízení připojena do zásuvky, automaticky se zobrazí přehrávaná skladba.

Použití



Po připojení externího zdroje audia se automaticky začne přehrávat první skladba.

Pokud byl externí audiopřehrávač dříve připojen k audio systému, audio systém automaticky znovu spustí poslední přehrávanou skladbu.

Po připojení externího zdroje audia je jeho obsah přístupný přes nabídky multimediálního systému. Ukládá seznamy skladeb identické se seznamy skladeb externího přehrávače audia.

Přístup k obsahu externího zdroje audio přes audio systém:

– stiskněte  pro návrat do seznamu skladeb; nebo

– otočte  na ovládání na volantu nebo stiskněte  nebo  budete procházet stopy.

Poté upravte aktuální seznam skladeb:

– stiskněte  zobrazte složky nebo kritéria výběru. Opětvorným stiskem

 se vraťte do předchozí složky; nebo

– stiskněte  vyberete složku, seznam skladeb nebo začnete poslouchat vybranou skladbu.

Nabíjení přes port USB

Po připojení zástrčky USB přenosného digitálního audiopřehrávače nebo telefonu k portu USB audio systému (nacházejícího se v blízkosti polohy řidiče ve vnitřním prostoru vozidla) je možné nabíjet baterii a udržovat úroveň nabití baterie během používání.

Poznámka: některá zařízení se po dobu připojení k USB portu

audiosystému nenabíjejí ani neudržují úroveň nabití akumulátoru.

Přehrávání audia Bluetooth®

Abyste mohli používat přenosné digitální audio zařízení Bluetooth®, musíte jej při prvním použití spárovat s vozidlem. Přejděte na kapitolu „Spárování/odebrání telefonu“.

Po spárování audio systém rozpozná a uloží si přenosné digitální audio zařízení s funkcí Bluetooth®.

Poznámka:

– pokud je digitální zařízení s funkcí Bluetooth® vybaveno také funkcí telefonu a přenosného digitálního audiopřehrávače, po spárování jedné z těchto funkcí se automaticky spáruje i funkce druhá;

– počet přístupných funkcí závisí na typu přenosného digitálního audiopřehrávače a jeho kompatibilitě s audio systémem vozidla.

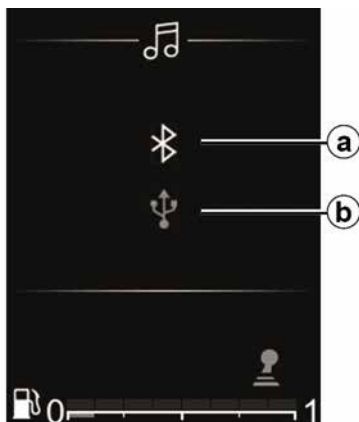

Připojení k vozidlu

Chcete-li mít přístup ke všem funkcím přenosného digitálního audiopřehrávače, musíte jej připojit k audiosystému přes Bluetooth® **a** nebo USB **b**.



S externím zařízením manipulujte, když to dovolí dopravní situace.

Za jízdy přenosný audio přehrávač uložte (hrozí jeho vymrštění při prudkém zabrzdění nebo v případě nárazu).

U již spárovaného přístroje proveďte následující úkony:

- aktivujte připojení autorádia Bluetooth®;
- povolte připojení přenosného digitálního audiopřehrávače Bluetooth® a učiňte ho viditelným pro ostatní zařízení (viz uživatelská příručka zařízení);
- vyberte audiozdroj Bluetooth®

opakovaným stiskem  ;

- ze seznamu zařízení zaznamenaných multimediálním systémem vyberte externí audiopřehrávač nebo telefon, ke kterému se chcete připojit přes Bluetooth®.

Použití

Přístup ke všem funkcím přenosného digitálního audiopřehrávače získáte jeho připojením k audio systému.

Poznámka: přenosný digitální audiopřehrávač nelze k audiosystému připojit, pokud nebyl předem spárován.



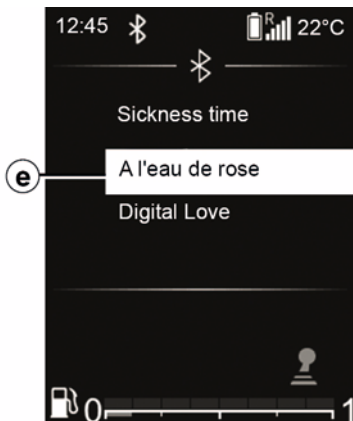

Jakmile je přenosný digitální audiopřehrávač Bluetooth® připojen, můžete jej ovládat přes audio systém.

Po připojení externího audiozdroje **c** se automaticky začne přehrávat první skladba **d**.



Stiskem  na ovladači na volantu se vrátíte do seznamu skladeb **e**.

Stiskem  nebo  budete procházet stopy.

Chcete-li se vrátit na obrazovku

přehrávání **d**, stiskněte  nebo chvíli vyčkejte, dokud seznam skladeb automaticky nezmizí.

Poznámka: počet přístupných funkcí závisí na typu přenosného digitálního audio zařízení a jeho kompatibilitě s audio systémem.

Náhodné přehrávání „MIX“



Stiskněte a přidržte  a zahájíte náhodné přehrávání všech skladeb ve složce.

„MIX“ na obrazovce se objeví výstražná kontrolka **f**. Skladbu lze také vybrat náhodně. Přechod z jedné skladby na druhou probíhá náhodně.

Znovu stiskněte a přidržte  deaktivace funkce náhodného přehrávání: MIX výstražná kontrolka **f** zmizí.

Vypnutím audiosystému se náhodné přehrávání deaktivuje.

Opakování „RPT“



Tato funkce umožňuje opakování seznamu skladeb.

Krátkým stiskem  povolíte funkci opakování v celém seznamu skladeb. „RPT“ na obrazovce se objeví výstražná kontrolka **g**.

Znovu krátce stiskněte  a znovu přehrajete stávající skladbu: na symbolu se objeví „1“ **h** RPT ».

Znovu krátce stiskněte  pro deaktivaci funkce opakování, RPT výstražná kontrolka **g** zmizí.

ZVUK/MULTIMÉDIA

Můžete také použít tyto možnosti přehrávání: Z hlavní nabídky vyberte nabídku „Média“ a poté zdroj USB.



Přenosný digitální audiopřehrávač používejte pouze tehdy, když to dovolí dopravní situace.

Za jízdy přenosný digitální audiopřehrávač uložte (hrozí jeho vymrštění při prudkém zabrzdění nebo v případě nárazu).

Krátkým stiskem  ztlumíte zvuk nebo skladbu pozastavíte.

Znovu krátce stiskněte  nebo proveďte zásah na liště hlasitosti a zrušte ztlumení nebo přehrajte zvukovou stopu.

Zvuk audio systému se automaticky aktivuje při změně zdroje nebo během vysílání zpráv.

Ztlumení zvuku / Pozastavení



TELEFON;

Zapojit telefon do hands-free/ odpojit telefon z hands-free

Bluetooth® Připojení

Pro aktivaci funkce Bluetooth® audiosystému:

- stiskněte  pro přístup do hlavní nabídky;
- vyberte oblast Nastavení, poté nabídku „Nastavení telefonu“ a poté

Bluetooth® pomocí  nebo 

poté  pro potvrzení;

- vyberte možnost ANO pomocí 

nebo  a dále potvrďte stiskem

. Symbol Bluetooth® se pak bude trvale zobrazovat ve stavovém panelu

 na obrazovce.



Z bezpečnostních důvodů provádějte tuto manipulaci při stojícím vozidle.

Spárování telefonu

Pro používání vašeho hands-free systému při prvním použití spárujte svůj mobilní telefon Bluetooth® s vozidlem. Ověřte si, že máte v telefonu funkci Bluetooth® aktivní a nastavte si u něj status na „viditelný“.

Spárování umožňuje Vašemu telefonnímu systému hands-free rozpoznat a uložit si telefon do paměti.

Můžete spárovat až šest telefonů, ale v jednu chvíli může být připojen pouze jeden.

Spárování lze provést přes audiosystém nebo přes váš telefon.

Váš audiosystém a Váš telefon musí být zapnuté.





Poznámka: pokud s audiosystémem spárujete telefon v okamžiku, kdy je k němu již připojen jiný telefon, tento dříve připojený se odpojí a nahradí jej nově spárovaný telefon.



Spárování Bluetooth® telefonu s audiosystémem přes audiosystém

Tato metoda umožňuje vyhledat zařízení Bluetooth® pomocí audiosystému.

Pro spárování telefonu postupujte takto:

- Aktivujte Bluetooth®;
- stiskněte  pro přístup do hlavní nabídky;
- vyberte oblast Nastavení a poté nabídku „Nastavení telefonu“ pomocí  nebo  poté  pro potvrzení;

TELEFON;

– vyberte možnost Vyhledat telefon

pomocí  nebo , poté  pro potvrzení.

Na displeji se zobrazí zpráva.

Stiskem  a začněte hledat.

Spustí se vyhledávání zařízení Bluetooth® v okolí (toto vyhledávání může trvat až 60 sekund).

Vyberte telefon, který chcete spárovat

pomocí  nebo , poté  pro potvrzení.

Přijměte žádost o spárování ve vašem zařízení Bluetooth®.

Pokud se na obrazovce audiosystému zobrazí hlášení „Název připojeného zařízení Bluetooth“, znamená to, že zařízení Bluetooth® se automaticky uloží a připojí k vozidlu.

Vaše zařízení je pak vidět v seznamu rozpoznaných telefonů, ke kterému lze také přistupovat v dílčí nabídce Vybrat telefon.

Pokud spárování nebylo úspěšné ani po 60 sekundách, zobrazí se zpráva „Párování se nezdařilo“. Opakujte tyto úkony operace za účelem provedení požadovaného úkonu.

Další informace naleznete v uživatelské příručce telefonu.

Poznámka: V závislosti na typu telefonu může být užitečné přijmout přenos telefonního seznamu a historie hovorů.

Spárování telefonu Bluetooth® s audiosystémem pomocí telefonu

Tato metoda umožňuje vyhledat zařízení Bluetooth® pomocí mobilního telefonu.

Pro spárování telefonu postupujte takto:

– stiskněte  pro přístup do hlavní nabídky;

– vyberte oblast Telefon pomocí  nebo , poté  pro potvrzení;

– vyberte možnost Spárovat telefon pomocí  nebo , poté  pro potvrzení.

Na obrazovce audio systému se objeví zpráva „Zadejte kód: XXXXXX“ a začne se odpočítávat 60 sekund.

Audio systém je pak viditelný pro ostatní zařízení Bluetooth® po dobu přibližně 60 sekund.

Pomocí telefonu vyhledejte audio systém a poté jej vyberte (viz uživatelská příručka k telefonu) nebo přijměte párovací kód.

„MY CAR“ nebo „Dacia Media Control Multimédia“ se zobrazí na obrazovce audiosystému zpráva, která potvrzuje, že je telefon spárován a připojen k audiosystému.

„Dacia Media Control Multimédia“ se zobrazí na displeji systému pouze, pokud Dacia Media Control je aplikace připojena k audiosystému a pokud ji máte nainstalovanou v chytrém telefonu.

Pokud se spárování nezdaří, na displeji audiosystému se znovu zobrazí nabídka Telefon.





TELEFON;

Odebrání telefonu







Zrušením párování odeberete telefon z paměti audiosystému.

Následující postup slouží ke zrušení párování telefonu a k vymazání telefonu z paměti audiosystému:

- stiskněte  pro přístup do hlavní nabídky;
- vyberte oblast Nastavení, poté „Nastavení telefonu“ a dále Vymazat telefon stiskem  nebo , poté  pro potvrzení;









– vyberte telefon, který chcete odpojit pomocí  nebo , poté  pro potvrzení;

– vyberte možnost ANO pomocí  nebo , poté  pro potvrzení.

Pokud je již uloženo šest telefonů, systém nabídne odstranění jednoho zařízení. Výběrem možnosti „ANO“ budete přeměrováni do nabídky „Vymazat telefon“.



Postup odpojení všech telefonů z paměti audiosystému:

- stiskněte  pro přístup do hlavní nabídky;
- vyberte nabídku Nastavení, poté „Nastavení telefonu“ a dále „Smazat vše“ stiskem  nebo  poté  pro potvrzení;
- vyberte možnost ANO pomocí  nebo , poté  pro potvrzení.

Poznámka: všechny kontakty ze seznamu kontaktů a výpisu volání v synchronizovaném audio systému budou odstraněny.

TELEFON;

2



Cílem Vašeho hands-free systému telefonu je usnadnit Vám komunikaci a omezit rizikové faktory, které však nemohou být odstraněny zcela. Bezpodmínečně dodržujte zákony, které jsou platné v zemi, ve které se nacházíte.

TELEFON;

Připojit/odpojit telefon

Připojení spárovaného telefonu

Váš telefon musí být připojen k systému handsfree, aby byl možný přístup ke všem jeho funkcím.

Žádný telefon, který nebyl předběžně spárován se systémem hands-free telefonu, nemůže být k systému připojen.

Viz údaje v části „Spárování telefonu“ v oddíle „Spárování/odpojení telefonu“.

Poznámka: připojení Bluetooth® telefonu musí být aktivováno a nastaveno na „viditelný“.

Automatické připojení

Po zapnutí zapalování začne audiosystém hledat spárované telefony, které jsou v blízkém okolí.

Poznámka: poslední připojený telefon má prioritu.

Vyhledávání pokračuje, dokud není nalezen spárovaný telefon (toto vyhledávání může trvat několik minut).

Poznámka: další informace o seznamu kompatibilních telefonů získáte u autorizovaného servisu:

– při zapnutém zapalování můžete využít automatického připojení Vašeho telefonu. Pro Váš telefon se systémem hands-free může být nutné aktivovat

funkci automatického připojení Bluetooth®. Podrobnější informace naleznete v uživatelské příručce k telefonu;

– Při opětovném připojení v případě přítomnosti dvou spárovaných telefonů v oblasti příjmu systému hands-free bude prioritně připojen naposledy připojený telefon, i pokud se tento telefon nachází mimo vozidlo, ale v dosahu hands-free systému;

– pokud ve chvíli připojení s hands-free systémem telefonujete, telefon se přesto připojí a audio hovor se přesune do reproduktorů vozidla.





Cílem Vašeho hands-free systému telefonu je usnadnit Vám komunikaci a omezit rizikové faktory, které však nemohou být odstraněny zcela. Bezpodmínečně dodržujte zákony, které jsou platné v zemi, ve které se nacházíte.

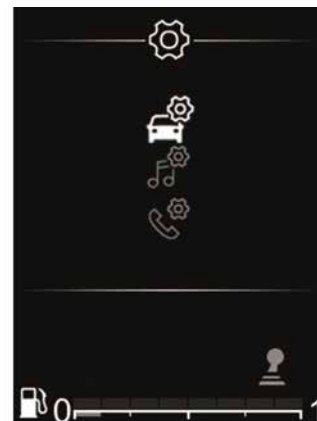

Z bezpečnostních důvodů provádějte tuto manipulaci při stojícím vozidle.



Ruční připojení (změna připojeného telefonu)

Stiskem  chcete-li vstoupit do hlavní nabídky, vyberte oblast Telefon pomocí  na ovladači na sloupku

řízení,  nebo , poté  pro potvrzení.

Vyberte nabídku Vybrat telefon stiskem  na ovladači na sloupku řízení,

 nebo , poté  pro potvrzení.

TELEFON;

2



Zobrazí se seznam již spárovaných telefonů.

Pomocí kolečka na sloupku řízení vyberte ze seznamu telefon, který

chcete připojit,  nebo , poté

 pro potvrzení.

Zobrazí se zpráva potvrzující, že je telefon připojen.

Poznámka: pokud je telefon během přepínání na jiný telefon již připojen, stávající připojení se automaticky nahradí připojením nového telefonu.

Neúspěšné připojení

V případě, že se připojení nezdaří, zkontrolujte prosím, zda:

- máte telefon zapnutý;
- baterie telefonu není vybitá;
- máte již telefon spárovaný s hands-free systémem telefonu;
- U telefonu i audiosystému je nyní aktivní funkce Bluetooth®.
- telefon je nastaven tak, aby přijal požadavek na připojení audiosystému.

Poznámka: delší používání systému hands-free telefonu způsobuje rychlejší vybití baterie telefonu.

Informace telefonu.

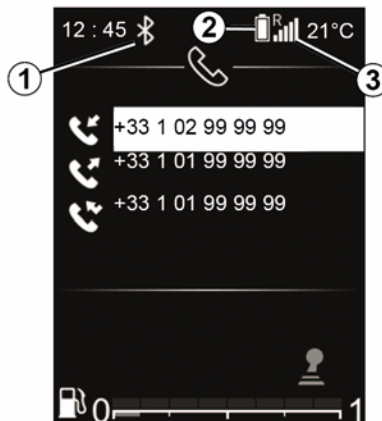

Po připojení se v audiosystému zobrazují informace o telefonu:

- typ připojení k multimediálnímu systému **1**;

- míra nabití úroveň baterie telefonu **2**;
- stav telefonní sítě **3**.

Odpojení telefonu



Telefon můžete odpojit následujícími způsoby:

- deaktivujte funkci Bluetooth®Bluetooth® v audiosystému;
- deaktivujte funkci Bluetooth® telefonu;
- zrušte spárovaný telefon přes audiosystém. Viz údaje v části „Odpojení telefonu“ v oddíle „Spárování/odpojení telefonu“.

Vypnutí telefonu má také za následek odpojení telefonu.

TELEFON;

Na obrazovce audiosystému se zobrazí zpráva, která potvrzuje odpojení telefonu.

Poznámka: Pokud v okamžiku odpojení telefonu probíhá hovor, bude automaticky přeměrován na telefon.

Způsob deaktivace funkce Bluetooth® v audiosystému najdete v části „Funkce Bluetooth®“ v oddíle „Obecný popis“.

Informace o deaktivaci funkce Bluetooth® vašeho telefonu naleznete v uživatelské příručce telefonu.

Párování telefonu Bluetooth® zrušíte a telefon odstraníte podle části „Odebrání telefonu“ v oddílu „Spárování/odpojení telefonu“.

Volání/přijetí hovoru

Volání kontaktu z výpisu volání



Zobrazení historie hovorů:

– přejděte do oblasti Telefon stiskem



vyberte Telefon a poté **OK** pro potvrzení;

– vyberte možnost „Hovory“ stiskem



potvrzení;

– Vyberte kontakt nebo číslo, na které

chcete volat, stiskem  nebo ,

poté **OK** pro uskutečnění hovoru.

Přijmout hovor



Při přijetí hovoru se na obrazovce audiosystému zobrazí číslo volajícího (tato funkce závisí na nastavení, které jste si sjednali s telefonním operátorem).

Pokud se číslo volajícího již nachází v některém ze seznamů kontaktů, místo čísla se zobrazí jméno kontaktu.

Pokud číslo volajícího nelze zobrazit, zobrazí se na obrazovce audiosystému zpráva „Soukromé číslo“.

Přijetí hovoru:

– vyberte ikonu  pomocí 



nebo , poté **OK** pro potvrzení;



TELEFON;

nebo

– krátkým stiskem .

Odmítnutí příchozího hovoru:

– vyberte ikonu  pomocí 

nebo , poté  pro potvrzení;

nebo

– stiskněte a přidržte .



Doporučujeme Vám pro zadání čísla nebo pro vyhledání kontaktu zastavit.

Přijetí druhého hovoru



Při přijímání druhého hovoru se na obrazovce audiosystému zobrazí číslo druhého volajícího (tato funkce závisí na nastavení, která jste si sjednali s telefonním operátorem). Můžete dělat tyto věci:

– příchozí hovor přijmete pomocí 

;

– příchozí hovor odmítnete pomocí



– příchozí hovor přidržíte pomocí **1**.

Chcete-li probíhající hovor ukončit,

stiskněte .



V průběhu hovoru

Můžete dělat tyto věci:

– nastavte hlasitost zvuku stiskem



– hovor ukončete stiskem .

Stiskem  nebo , poté  pro potvrzení.

Takto můžete:

– přijmout příchozí hovor / pokračovat v přidrženém hovoru volbou  ;

– ukončit hovor volbou  během rozhovoru;

– přidržet hovor volbou **1**;

– vyberte **2**, chcete-li použít klávesnici audiosystému k zadávání číslic.



Pokud je Váš telefon připojen, systém umožňuje správu funkce souběžného volání (podle operátora).

TELEFON;

Používání klávesnice během hovoru



Chcete-li během hovoru použít klávesnici audiosystému:

– vyberte klávesnici audiosystému

pomocí nebo , poté pro potvrzení;

– vyberte číslo nebo znak pomoci

nebo , poté

a nastavení potvrďte.

Poznámka: pokud se chcete vrátit na

předchozí obrazovku, stiskněte .

NASTAVENÍ SYSTÉMU

2

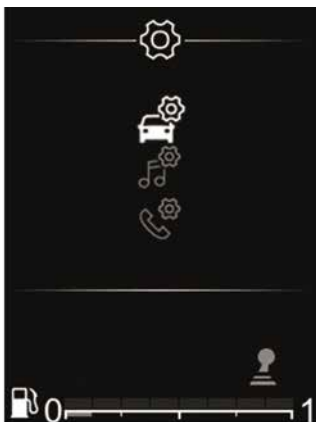

Hlavní nabídku procházejte stiskem

nebo až se dostanete do oblasti Nastavení.

K dispozici jsou následující nastavení:

- « Vozidlo » ;
- « Audio » ;
- « Telefon ».



Z bezpečnostních důvodů provádějte tato seřízení, jen když vozidlo stojí.

Nastavení audio

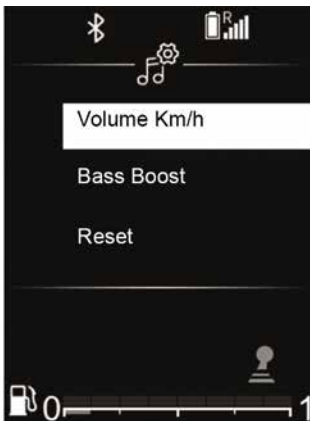

Hlavní nabídku procházejte stiskem

nebo jakmile se dostanete do oblasti Nastavení, vyberte Audio.

Vyberte „Nastavení zvuku“ a poté

K dispozici jsou následující nastavení:

- „Ekvalizér“;
- „Prostorový efekt“;
- hlasitost mph (km/h);
- « Zesílení basů » ;
- Vynulování.



Ekvalizér

Vyberte Ekvalizér a poté stiskněte

nebo pro přístup k různým oddílům v následujícím pořadí:



- « Basy » ;
- « Střední » ;
- « Výšky ».

„Prostorový efekt“ (distribuce zvuku)

Pomocí funkce „Prostorový efekt“ upravte rozložení zvuku v interiéru vozidla:

- Balance (rozdělení zvuku vlevo/vpravo);
- podle konkrétního vozidla, Fader (rozdělení zvuku vpředu/vzadu).

NASTAVENÍ SYSTÉMU

Hodnotu jednotlivých nastavení můžete měnit stiskem  nebo .

Stiskem  pro potvrzení a návrat k předchozí volbě.

„Hlasitost závislá na rychlosti“

Hlasitost audiosystému se mění podle rychlosti vozidla.

Vstupte do nabídky „Nastavení zvuku“ a potvrďte Hlasitost mph (km/h)

stiskem .

Chcete-li dosáhnout požadovaného nastavení, vyberte jednu z následujících možností:

- « OFF » ;
- Velmi nízký;
- « Nízká » ;
- « Střední » ;
- Vysoký;
- « Velmi vysoko ».



« zesílení basů »

Funkci Zesílení basů můžete využít k zesílení basů při poslechu při nízké hlasitosti.



Přejděte do nabídky „Nastavení audiosystému“ a potvrďte Zesílení

basů stiskem  nebo , poté

 pro potvrzení.

Tuto funkci aktivujte nebo deaktivujte

volbou ON nebo OFF stiskem 



nebo , poté  pro potvrzení.

„Výchozí nastavení audia“

Zobrazte si „Nastavení zvuku“ a vyberte možnost „Výchozí“ a poté Vynulovat.

Vyberte možnost ANO nebo NE.

Všechna nastavení audiosystému se vrátí na svoji výchozí hodnotu.

 Stiskněte jednou tlačítko  a vrátíte se do předchozí nabídky.

Nastavení rádia

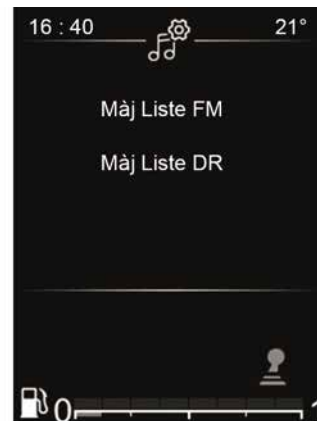

Zobrazte si nabídku nastavení krátkým stiskem , vyberte oblast

NASTAVENÍ SYSTÉMU

Nastavení a poté „Nastavení zvuku“

stiskem  nebo , poté  pro potvrzení.

K dispozici jsou následující funkce:

- Aktualizovat seznam FM;
- Aktualizovat seznam DR;
- Simulcast;
- „Priorita pro DR“;
- « TA » ;
- « AF ».

Aktualizace seznamu FM

Tato funkce umožňuje aktualizovat všechny stanice FM v oblasti, v níž se nacházíte.

V oblasti Nastavení vyberte nabídku „Nastavení autorádia“ a poté „Aktualizovat seznam FM“ stiskem

 nebo , poté  pro potvrzení.

Začne automatická aktualizace stanic FM v této oblasti. Na přístrojové desce se zobrazí zpráva Aktualizovat seznam FM.

Po skončení aktualizace se na displeji zobrazí zpráva FM Seznam aktualizován.

Aktualizace seznamu DR

Tato funkce umožňuje aktualizovat všechny stanice DR v oblasti, v níž se nacházíte.

V nabídce „Nastavení autorádia“ vyberte možnost „Aktualizovat seznam

DR“ stiskem  nebo , poté

 pro potvrzení.

Začne automatická aktualizace stanic DR v této oblasti. Na přístrojové desce se zobrazí zpráva Aktualizovat seznam DR.

Po skončení aktualizace se na displeji zobrazí zpráva DR Seznam aktualizován.

Poznámka: pokud vyberete jiný zdroj

pomocí , FM nebo DR, seznam se nadále aktualizuje na pozadí.

Simulcast

Pokud dojde ke ztrátě digitálního signálu, v závislosti na zemi provede tato funkce přepnutí ze stanice DR na odpovídající stanici FM.

Pokud je aktivována funkce simultánní vysílání FM/DR může docházet k prodlevě několika sekund při přepínání z FM na DR nebo z DR na FM. Může dojít ke změně hlasitosti.

Jakmile bude mít systém opět k dispozici digitální signál, automaticky se přepne zpět na rádio DR.

Poznámka: v průběhu činnosti funkce simultánního vysílání se před názvem stanice nachází FM> »

Priorita pro DR

Tato funkce (dostupná pouze v některých zemích) umožňuje výběr stanice FM (pokud je požadovaná rozhlasová stanice dostupná také v digitální podobě) a přepnutí na příslušnou stanici DR za účelem vylepšení kvality zvuku.

Poznámka: pokud DR je priorita, názvu stanice předchází DR> ».

« TA »

Pokud je tato funkce aktivní, váš audiosystém vyhledává a automaticky přehrává dopravní zpravodajství, jakmile je příslušné rozhlasové stanice FM nebo DR začnou vysílat.

Tuto funkci můžete aktivovat nebo deaktivovat takto:

– v oblasti Nastavení vyberte

„Nastavení autorádia“ stiskem  na

sloupku řízení a poté  pro potvrzení;

– vyberte TA stiskem  na sloupku

řízení a poté  pro potvrzení;

– Výběrem položky „ON“ nebo „OFF“ zapnete či vypnete funkci „TA“.

AF (automatické přeladování frekvence AF)

NASTAVENÍ SYSTÉMU



Frekvence stanice v pásmu FM se mění podle zeměpisné oblasti.

Některé stanice využívají systém RDS hlavně k automatickému přeladování AF, když je vozidlo v pohybu.

Nastavení telefonu

Pomocí této funkce můžete upravit nastavení telefonu připojeného k audio systému.

Hlavní nabídku procházejte stiskem

 nebo  až se dostanete do oblasti Nastavení. Vyberte „Nastavení

telefonu“ a poté stiskněte  pro potvrzení.

K dispozici jsou následující nastavení:

- Vyhledání telefonu;
- Spárování telefonu;
- Volba telefonu;
- Odstranění telefonu;
- BT zapnuto/vypnuto.

Viz příslušné kapitoly.



Stiskněte jednou tlačítko





a vrátíte se do předchozí nabídky.



Nastavení BT (Bluetooth®)



Hlavní nabídku procházejte stiskem

 nebo  až se dostanete do oblasti Nastavení. Vyberte Nastavení

BT a poté  pro potvrzení.



Chcete-li aktivovat audiosystém

Bluetooth®, vyberte ON stiskem 

nebo , poté  pro potvrzení.

Chcete-li deaktivovat audiosystém

Bluetooth®, vyberte OFF stiskem 

nebo , poté  pro potvrzení.

Výběr jazyka

Pomocí této funkce můžete změnit jazyk zobrazení audio systému na přístrojové desce.

Nabídku nastavení zobrazíte stiskem



. Vyberte „Nastavení vozidla“, Jazyk a poté vyberte požadovaný

jazyk stiskem  nebo  stiskem



pro potvrzení.

Nastavení času

Tato funkce vám umožňuje nastavit čas.

Nabídku nastavení zobrazíte stiskem



. Vyberte možnost „Nabídka

vozidla“ a poté „Hodiny“ stiskem 

nebo , poté stiskem  pro potvrzení.

Zobrazí se nabídka Hodiny:

– stiskněte a přidržte  pro nastavení hodin;

– nastavte hodiny stiskem 

nebo , poté chvíli vyčkejte, až se

NASTAVENÍ SYSTÉMU

výběr automaticky přepne z nastavení hodin na nastavení minut;

2

– nastavte minuty stiskem  nebo

, poté chvíli vyčkejte, až se nastavení automaticky potvrdí.



Podle značky a modelu telefonu mohou být funkce hands-free s audiosystémem vozidla částečně nebo zcela nekompatibilní.



Z bezpečnostních důvodů provádějte tato seřízení, jen když vozidlo stojí.

OBEČNÉ INFORMACE

Displej



Ovládání pod volantem

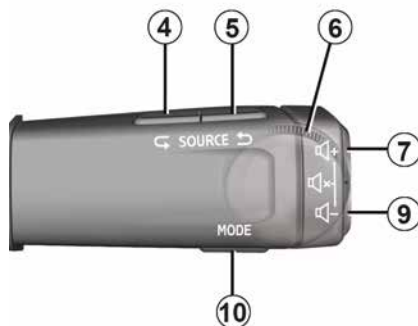



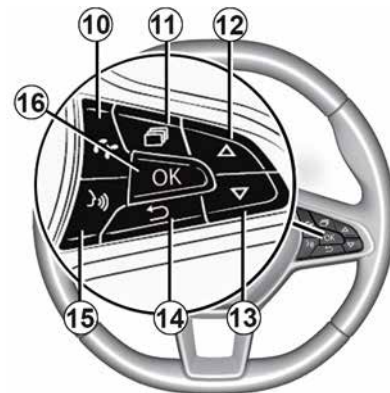

Ovládání pod volantem







OBEČNÉ INFORMACE

Představení ovládání



		Funkce AUDIO/MÉDIA	Funkce TELEFON
1		Oblast informací: čas, připojení, informace o telefonu, venkovní teplota.	
2		Oblast zobrazení nabídek (Vozidlo, Rádio, média, Telefon, Nastavení).	
3		Oblast displeje zobrazující aktuálně používaný prostor/nabídku.	
4 a 5		Projděte si zdroje zvuku a vyberte jednu z následujících možností: FM→ DR→ AM→ USB→ Bluetooth®.	
6		Ovládací kolečko na sloupku řízení: Otáčením: <ul style="list-style-type: none">– Rádio, BT Audio a Bluetooth®: změna rozhlasové stanice / hudební stopy;– Nahoru/dolů.	Ovládací kolečko na sloupku řízení: Otáčením: <ul style="list-style-type: none">– budete procházet navrhovanými úkony (zavěšení, přidržení hovoru, přepnutí do režimu hands-free, zobrazení digitální klávesnice) s výjimkou probíhajícího hovoru;– budete procházet nabídkou rychlého vyhledávání v telefonním seznamu.
7 a 8	 	Postupné nastavování hlasitosti právě přehrávaného audio zdroje.	
7 +		Ztlumení právě aktivního zdroje zvuku.	

OBEČNÉ INFORMACE

3

		Funkce AUDIO/MÉDIA	Funkce TELEFON
9		<p>Změna režimu zobrazení a vyhledávání pro rozhlasové stanice FM–DR – AM:</p> <ul style="list-style-type: none"> – Režim seznamu (prohledávání seznamu FM/DR rozhlasových stanic); – Manuální režim (vyhledávání FM/AM rozhlasových stanic podle frekvence). <p>Se zvukovým médiem v USB:Bluetooth®:</p> <ul style="list-style-type: none"> – Krátkým stiskem: zopakujete přehrávání Repeat » ; – Stiskem a přidržením: přehrávání v náhodném pořadí Mix ». 	
10			<ul style="list-style-type: none"> – Krátkým stiskem: přejdete do oblasti Telefon; vytočíte zobrazené číslo; přijmete příchozí hovor. – Stisknutím a přidržením: Odmítnete příchozí hovor.
11		<ul style="list-style-type: none"> – Krátkým stiskem : <ul style="list-style-type: none"> – zobrazení nabídek; – přecházení mezi nabídkami. – Stisknutím a přidržením: skryjte oblast zobrazující nabídky. 	
12 a 13	 	<p>Procházení prostorů/nabídek, seznamů a adresářů:</p> <ul style="list-style-type: none"> – Krátkým stisknutím:: Hledáte ručně; – Stisknutím a přidržením: Otevřete nabídku rychlého vyhledávání v adresáři. <p>Přehrávání médií:</p> <ul style="list-style-type: none"> – Stisknutím a přidržením: Rychle přehrajete dopředu či zpět. 	

OBEČNÉ INFORMACE

		Funkce AUDIO/MÉDIA	Funkce TELEFON
14		Umožňuje návrat na předchozí úroveň v nabídkách nebo zrušení aktuální akce, zobrazení obrazovky pro výběr rádiového vlnového pásma, návrat o úroveň výš v adresáři seznamu zvukových stop (médiá).	
15		<ul style="list-style-type: none">– Krátkým stisknutím:: Aktivujete funkci rozpoznávání hlasu telefonem.– Stisknutím a podržením:: Deaktivujete funkci rozpoznávání hlasu telefonem.	
16		Vyberte/potvrďte funkci nebo stávající seznam skladeb, vyberte položku nebo potvrďte úkon, uložte rozhlasovou stanici.	

OBEČNÉ INFORMACE

Popis oblastí

Obrazovka s nabídkami



Stiskem a přidržením tlačítka můžete kdykoliv přejít na různé oblasti 2

Stiskněte opakovaně pro vstup

do oblasti Nastavení a poté pro potvrzení.

- « Vozidlo » ;
- « Rádio » ;
- Média;
- « Telefon » ;
- « Nastavení » ;

– ...

Poznámka: dostupnost nabídek závisí na úrovni vybavení.

Do jednotlivých oblastí se můžete

kdykoli dostat pomocí tlačítka na volantu.

Určité funkce jsou k dispozici pouze u stojícího vozidla.

Displej



A. Stav připojení a sdílení dat;

B. Informace o stavu telefonní sítě.

C. Informace o stavu baterie telefonu.

D. Bluetooth® informace o připojení.

E. Venkovní teplota.

F. Aktuální čas.

G. Zobrazení oblastí.

H. Oblast displeje zobrazující aktuálně používaný prostor/nabídku.

Funkce

Zapnutí a vypnutí

Krátkým stiskem , nebo

zapnete audiosystém.

Audiosystém můžete používat i bez spuštění vozidla. Bude fungovat po dobu několika minut. Krátce stiskněte

jej ponecháte ještě několik minut zapnutý.

Vypněte audiosystém stiskem

a přidržením . Na obrázku je vyobrazen displej systému rádia ve vypnutém stavu nebo v režimu Vozidlo se ztlumeným zvukem.

OBECNÉ INFORMACE





Volba zdroje

Různé audio zdroje můžete procházet

opakováním stiskem . Při procházení se audio zdroje objevují v následujícím pořadí: FM → DR → AM → USB → Bluetooth®.



Vlnové pásmo rádia můžete také zvolit v oblasti Rádio.

Stiskem  zvolit oblast Rádio

a poté na  zobrazit nabídku volby příslušného pásma mezi FM, AM nebo DR (pozemní digitální radiové vysílání), poté vyberte pásmo stiskem  nebo , poté  pro potvrzení.

V nabídce Média si také můžete vybrat audio zdroj.

Stiskem  vyberte oblast Média

stiskem  nebo , poté  pro potvrzení. Výběr audio zdroje.

Když připojíte zdroj médií USB a audiosystém je přitom zapnutý, zdroj se automaticky přepne na nové médium a začne přehrávat jeho obsah.



Když připojíte zdroj médií Bluetooth® a audiosystém je přitom zapnutý, tak v případě, že přehrávaný audio zdroj

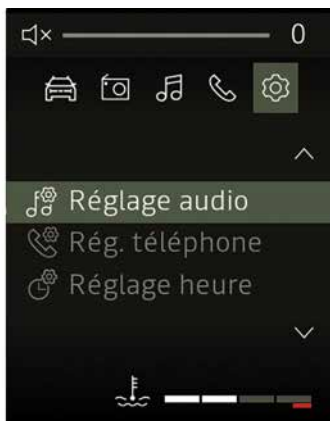

již byl Bluetooth®, se zdroj médií přepne a začne se v audiosystému automaticky přehrávat.

OBECNÉ INFORMACE

Hlasitost



Znovu krátce stiskněte tlačítka ,
 nebo  budete pokračovat
v poslechu stávajícího audio zdroje.

Nastavte hlasitost stiskem  nebo
 pomocí ovládání na volantu.

Krátkým stiskem  se hlasitost
zvýší o jeden stupeň.

Vypnutí zvuku

Krátkým stiskem  ke ztlumení
zvuku.

Poslech rádia

3

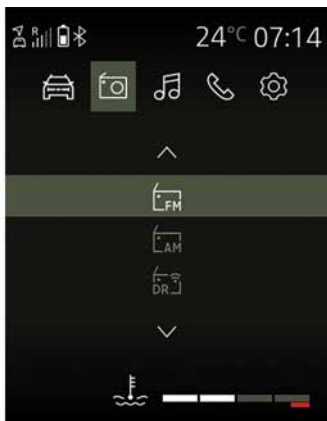

Výběr rádiového pásma

Chcete-li vybrat příslušné vlnové pásmo mezi FM, AM nebo DR (pozemní digitální rozhlasové vysílání),

stiskněte  pro přístup do oblasti Rádio vyberte vlnové pásmo stiskem

 nebo  poté  pro potvrzení.

Výběr radiostanice

Existuje několik režimů volby a vyhledávání rozhlasové stanice:

– „režim seznamu“, který je k dispozici v DR a FM;

– „ruční režim“, který je k dispozici v AM a FM.

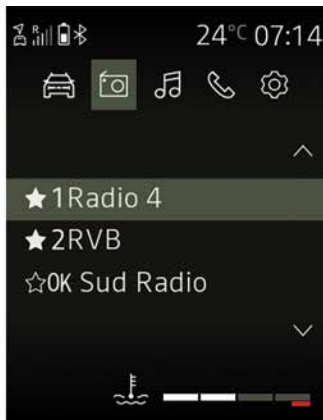

Režim seznamu



Tento režim vám umožňuje vyhledávání dostupných stanic procházením seznamu stanic v abecedním pořadí a následně podle frekvence (pro stanice, které nevysílají informaci o svém názvu), a to pomocí

 nebo , poté  pro potvrzení.

Rozhlasová stanice, na které se v seznamu zastavíte, krátce poté začne automaticky hrát.

Pro návrat do seznamu stanic

stiskněte  nebo procházejte

pomocí  na ovladači na sloupku řízení,  nebo .

Stiskněte a přidrže  nebo  se vrátíte na začátek seznamu.

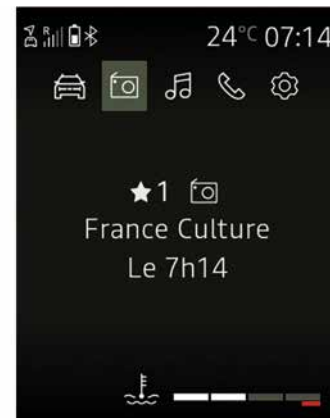

Nejnovější seznam rozhlasových stanic získáte po jeho aktualizaci.

Další informace o tomto seznamu rozhlasových stanic najdete v této kapitole v oddílech „Aktualizace seznamu FM“ a „Aktualizace seznamu DR“.

Manuální režim

ZVUK/MULTIMÉDIA

Ruční režim vám umožňuje provádět vyhledávání stanic procházením frekvencí v pásmech FM a AM:

– vyšší frekvence lze prohledávat

pomocí  na ovladači na sloupku

řízení nebo  ;

– nižší frekvence lze prohledávat

pomocí  na ovladači na sloupku

řízení nebo .

Stiskem  nebo  :

– krátké stisknutí: postupné vyhledávání podle frekvence;

– stisknutí a podržení: automatické vyhledávání dostupných stanic.

Informace o rádiu/médiích



Tato funkce zobrazuje informace o frekvenci, kterou chcete vidět na obrazovce (viz výše). Zobrazí se automaticky po chvíli nebo po stisku

.

Ukládání stanic do paměti

Můžete uložit až šest stanic, které budou trvale zobrazeny v horní části seznamu stanic (Oblíbené stanice).

Zvolte pásmo (FM, DR) a poté zvolte rozhlasovou stanicí v některém z výše popsaných režimů.

Pokud chcete stanici uložit, stiskněte



a přidržte  ze seznamu právě přehrávaných položek a vyberte pozici v seznamu Oblíbených. Uložení stanice v seznamu oblíbených položek je potvrzeno zvukovým signálem.

Procházením seznamu od začátku i nadále najdete své „Oblíbené“ stanice v oblasti s názvem « -- MEM -- ». Následuje úplný seznam stanic seřazených podle abecedy v oblasti s názvem „ -- LIST -- ».

Rozhlasová stanice, na které se zastavíte, krátce poté začne automaticky hrát. Pro návrat do

seznamu stanic stiskněte ,

nebo procházejte pomocí  na ovladači

na sloupku řízení,  nebo .

ZVUK/MULTIMÉDIA



Volba stanice

Vyberte požadované vlnové pásmo (FM, DR nebo AM) opakovaným

stiskem .

Tento seznam může obsahovat až 100 rozhlasových stanic uložených při poslední aktualizaci seznamu.

Použití  na ovladači na sloupku

řízení,  nebo  procházejte rozhlasové stanice v seznamu FM, DR.

Mediální zdroje zvuku

Váš audio systém je vybaven portem USB a také připojením Bluetooth®, které lze použít pro připojení externích zdrojů audia.

Poznámka: formáty přidavného audiozdroje jsou MP3, WMA a AAC.

USB Připojení

Připojení

Připojte zástrčku přehrávače MP3, přenosného digitálního audiopřehrávače nebo disku USB k portu USB.

Jakmile je zástrčka zařízení připojena do zásuvky, automaticky se zobrazí přehrávaná skladba.

Použití



Po připojení externího zdroje audia se automaticky začne přehrávat první skladba.

Pokud byl externí audiopřehrávač dříve připojen k audio systému, audio systém automaticky znovu spustí poslední přehrávanou skladbu.

Po připojení externího zdroje audia je jeho obsah přístupný přes nabídky multimediálního systému. Ukládá seznamy skladeb identické se seznamy skladeb externího přehrávače audia.

Přístup k obsahu externího zdroje audio přes audio systém:

– stiskněte  pro návrat do seznamu skladeb; nebo

– otočte  na ovládání na volantu nebo stiskněte  nebo  budete procházet stopy.

Poté upravte aktuální seznam skladeb:

– stiskněte  zobrazte složky nebo kritéria výběru. Opětovným stiskem

 se vraťte do předchozí složky; nebo

– stiskněte  vyberete složku, seznam skladeb nebo začnete poslouchat vybranou skladbu.

Nabíjení přes port USB

Po připojení zástrčky USB přenosného digitálního audiopřehrávače nebo telefonu k portu USB audio systému (nacházejícího se v blízkosti polohy řidiče ve vnitřním prostoru vozidla) je možné nabíjet baterii a udržovat úroveň nabití baterie během používání.

Poznámka: některá zařízení se po dobu připojení k USB portu

audiosystému nenabíjejí ani neudržují úroveň nabití akumulátoru.

Přehrávání audia Bluetooth®

Abyste mohli používat přenosné digitální audio zařízení Bluetooth®, musíte jej při prvním použití spárovat s vozidlem. Přejděte na kapitolu „Spárování/odebrání telefonu“.

Po spárování audio systém rozpozná a uloží si přenosné digitální audio zařízení s funkcí Bluetooth®.

Poznámka:

– pokud je Bluetooth® přenosné digitální audio zařízení vybaveno funkcemi telefonu a funkcemi přenosného audiopřehrávače, spárování jedné z funkcí bude automaticky zahrnovat spárování druhé; – počet přístupných funkcí závisí na typu přenosného digitálního audiopřehrávače a jeho kompatibilitě s audio systémem vozidla.



Připojení k vozidlu

Chcete-li mít přístup ke všem funkcím přenosného digitálního audiopřehrávače, musíte jej připojit k audiosystému přes Bluetooth® **a** nebo USB **b**.



S externím zařízením manipulujte, když to dovolí dopravní situace.

Za jízdy přenosný audio přehrávač uložte (hrozí jeho vymrštění při prudkém zabrzdění nebo v případě nárazu).

U již spárovaného přístroje proveďte následující úkony:

- aktivujte připojení autorádia Bluetooth®;
- povolte připojení telefonu nebo přenosného digitálního audiopřehrávače Bluetooth® a učiňte ho viditelným pro ostatní zařízení (viz uživatelská příručka zařízení);
- vyberte audiozdroj Bluetooth®

opakovaným stiskem  ;

- ze seznamu zařízení zaznamenaných multimediálním systémem vyberte externí audiopřehrávač nebo telefon, ke kterému se chcete připojit přes Bluetooth®.

Použití

Přístup ke všem funkcím přenosného digitálního audiopřehrávače získáte jeho připojením k audio systému.

Poznámka: přenosný digitální audiopřehrávač nelze k audiosystému připojit, pokud nebyl předem spárován.





Jakmile je přenosný digitální audiopřehrávač Bluetooth® připojen, můžete jej ovládat prostřednictvím audio systému.

Po připojení externího audiozdroje **c** se automaticky začne přehrávat první skladba **d**.

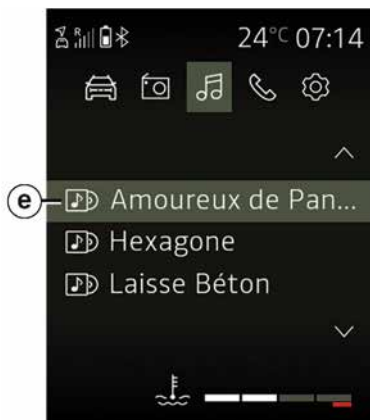
ZVUK/MULTIMÉDIA



Stiskem  na ovladači na volantu se vrátíte do seznamu skladeb **e**.

Stiskem  nebo  budete procházet stopy.

Chcete-li se vrátit na obrazovku

přehrávání **d**, stiskněte  nebo chvíli vyčkejte, dokud seznam skladeb automaticky nezmizí.

Poznámka: dostupnost funkcí závisí na typu přenosného digitálního audiopřehrávače a jeho kompatibilitě s audiosystémem vozidla.

Náhodné přehrávání MIX »

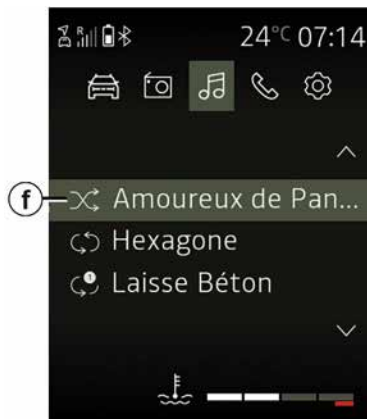

Stiskněte a přidržte  a zahájíte náhodné přehrávání všech skladeb ve složce.

„MIX“ na obrazovce se objeví výstražná kontrolka **f**. Skladbu lze také vybrat náhodně. Přechod z jedné skladby na druhou probíhá náhodně.

Znovu stiskněte a přidržte  deaktivace funkce náhodného přehrávání: MIX výstražná kontrolka **f** zmizí.

Vypnutím audiosystému se náhodné přehrávání deaktivuje.

Opakování „RPT“

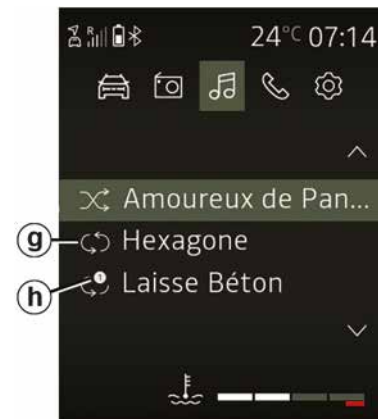

Tato funkce umožňuje opakování seznamu skladeb.

Krátkým stiskem  povolíte funkci opakování v celém seznamu skladeb. „RPT“ na obrazovce se objeví výstražná kontrolka **g**.

Znovu krátce stiskněte  a znovu přehrajete stávající skladbu: na symbolu se objeví „1“ **h** RPT ».

Znovu krátce stiskněte  pro deaktivaci funkce opakování, RPT výstražná kontrolka **g** zmizí.

ZVUK/MULTIMÉDIA

Můžete také použít tyto možnosti přehrávání: Z hlavní nabídky vyberte nabídku „Média“ a poté zdroj USB.



Přenosný digitální audiopřehrávač používejte pouze tehdy, když to dovolí dopravní situace.

Za jízdy přenosný digitální audiopřehrávač uložte (hrozí jeho vymrštění při prudkém zabrzdění nebo v případě nárazu).

Krátkým stiskem  ztlumíte zvuk nebo skladbu pozastavíte.

Znovu krátce stiskněte  nebo proveďte zásah na liště hlasitosti a zrušte ztlumení nebo přehrajte zvukovou stopu.

Zvuk audio systému se automaticky aktivuje při změně zdroje nebo během vysílání zpráv.

Ztlumení zvuku / Pozastavení

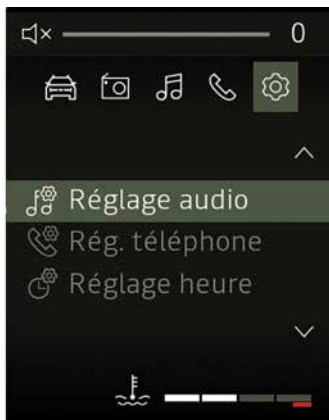





TELEFON;



Zapojit telefon do hands-free/ odpojit telefon z hands-free

Bluetooth® Připojení

Pro aktivaci funkce Bluetooth® audiosystému:

- stiskněte  pro přístup do hlavní nabídky;
- vyberte oblast Nastavení a poté „Nastavení telefonu“ a dále Bluetooth®

stiskem  nebo , poté  pro potvrzení;

- vyberte možnost ANO pomocí  nebo  a dále potvrďte stiskem

. Symbol Bluetooth® se pak bude trvale zobrazovat ve stavovém panelu

 na obrazovce.



Z bezpečnostních důvodů provádějte tuto manipulaci při stojícím vozidle.

Spárování telefonu

Pro používání vašeho hands-free systému při prvním použití spárujte svůj mobilní telefon Bluetooth® s vozidlem. Ověřte si, že máte v telefonu funkci Bluetooth® aktivní a nastavte si u něj status na „viditelný“.

Spárování umožňuje Vašemu telefonnímu systému hands-free rozpoznat a uložit si telefon do paměti.

Můžete spárovat až šest telefonů, ale v jednu chvíli může být připojen pouze jeden.

Spárování lze provést přes audiosystém nebo přes váš telefon.

Váš audiosystém a Váš telefon musí být zapnuté.

Poznámka: pokud s audiosystémem spárujete telefon v okamžiku, kdy je k němu již připojen jiný telefon, tento dříve připojený se odpojí a nahradí jej nově spárovaný telefon.

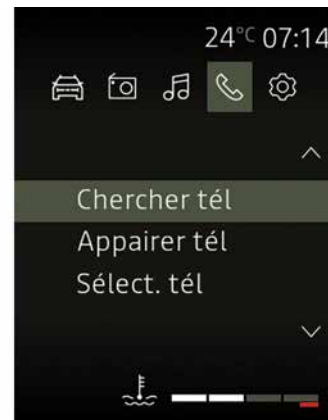

Spárování Bluetooth® telefonu s audiosystémem přes audiosystém

Tato metoda umožňuje vyhledat zařízení Bluetooth® pomocí audiosystému.

Pro spárování telefonu postupujte takto:

- Aktivujte Bluetooth®;

- stiskněte  pro přístup do hlavní nabídky;
- vyberte oblast Nastavení a poté nabídku „Nastavení telefonu“ stiskem

 nebo  poté  pro potvrzení;

TELEFON;

– vyberte možnost Vyhledat telefon

pomocí  nebo , poté  pro potvrzení.

Na displeji se zobrazí zpráva. Stiskem

 a začněte hledat.

Spustí se vyhledávání zařízení Bluetooth® v okolí (toto vyhledávání může trvat až 60 sekund).

Vyberte telefon, který chcete spárovat

pomocí  nebo  a dále potvrďte

stiskem .

Přijměte žádost o spárování ve vašem zařízení Bluetooth®.

Pokud se na obrazovce audiosystému zobrazí hlášení „Název připojeného zařízení Bluetooth“, znamená to, že zařízení Bluetooth® se automaticky uloží a připojí k vozidlu.

Vaše zařízení je pak vidět v seznamu rozpoznávaných telefonů, ke kterému lze také přistupovat v dílčí nabídce Vybrat telefon.

Pokud spárování nebylo úspěšné ani po 60 sekundách, zobrazí se zpráva „Párování se nezdařilo“. Opakujte tyto úkony operace za účelem provedení požadovaného úkonu.

Další informace naleznete v uživatelské příručce telefonu.

Poznámka: V závislosti na typu telefonu může být užitečné přijmout přenos telefonního seznamu a historie hovorů.

Spárování telefonu Bluetooth® s audiosystémem pomocí telefonu

Tato metoda umožňuje vyhledat zařízení Bluetooth® pomocí mobilního telefonu.

Pro spárování telefonu postupujte takto:

– stiskněte  pro přístup do hlavní nabídky;

– vyberte oblast Telefon pomocí  nebo , poté  pro potvrzení;

– vyberte možnost Spárovat telefon pomocí  nebo , poté  pro potvrzení.

Na obrazovce audio systému se objeví zpráva „Zadejte kód: XXXXXX“ a začne se odpočítávat 60 sekund.

Audio systém je pak viditelný pro ostatní zařízení Bluetooth® po dobu přibližně 60 sekund.

Pomocí telefonu vyhledejte audio systém a poté jej vyberte (viz uživatelská příručka k telefonu) nebo přijměte párovací kód.

„MY CAR“ nebo „Dacia Media Control Multimédia“ se zobrazí na obrazovce audiosystému zpráva, která potvrzuje, že je telefon spárován a připojen k audiosystému.

„Dacia Media Control Multimédia“ se zobrazí na displeji systému pouze, pokud Dacia Media Control je aplikace připojena k audiosystému a pokud ji máte nainstalovanou v chytrém telefonu.

Pokud se spárování nezdaří, na displeji audiosystému se znovu zobrazí nabídka Telefon.

TELEFON;

Odebrání telefonu



Zrušením párování odeberete telefon z paměti audiosystému.



Následující postup slouží ke zrušení párování telefonu a k vymazání telefonu z paměti audiosystému:

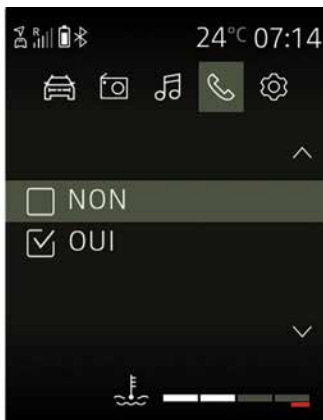

- stiskněte  pro přístup do hlavní nabídky;
- vyberte oblast Telefon a poté

Vymazat telefon stiskem  nebo

 poté  pro potvrzení;



– vyberte telefon, který chcete odpojit pomocí  nebo , poté  pro potvrzení;



– vyberte možnost ANO pomocí  nebo , poté  pro potvrzení.

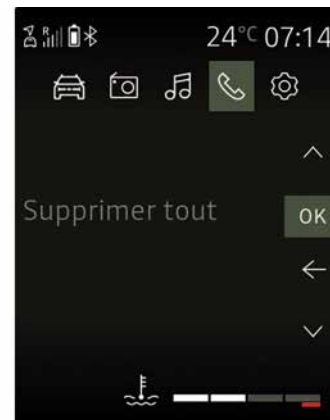

Pokud je již uloženo šest telefonů, systém nabídne odstranění jednoho zařízení. Výběrem možnosti „ANO“ budete přeměrováni do nabídky „Vymazat telefon“.



Postup odpojení všech telefonů z paměti audiosystému:

- stiskněte  pro přístup do hlavní nabídky;
- vyberte oblast Nastavení a poté „Nastavení telefonu“ a dále „Vymazat

vše“ stiskem  nebo , poté  pro potvrzení;

– vyberte možnost ANO pomocí  nebo , poté  pro potvrzení.

Poznámka: všechny kontakty ze seznamu kontaktů a výpisu volání

TELEFON;

v synchronizovaném audio systému budou odstraněny.



Cílem Vašeho hands-free systému telefonu je usnadnit Vám komunikaci a omezit

rizikové faktory, které však nemohou být odstraněny zcela. Bezpodmínečně dodržujte zákony, které jsou platné v zemi, ve které se nacházíte.

3

TELEFON;

Připojit/odpojit telefon

Připojení spárovaného telefonu

Váš telefon musí být připojen k systému handsfree, aby byl možný přístup ke všem jeho funkcím.

Žádný telefon, který nebyl předběžně spárován se systémem hands-free telefonu, nemůže být k systému připojen.

Viz údaje v části „Spárování telefonu“ v oddíle „Spárování/odpojení telefonu“.

Poznámka: připojení Bluetooth® telefonu musí být aktivováno a nastaveno na „viditelný“.

Automatické připojení

Po zapnutí zapalování začne audiosystém hledat spárované telefony, které jsou v blízkém okolí.

Poznámka: poslední připojený telefon má prioritu.

Vyhledávání pokračuje, dokud není nalezen spárovaný telefon (toto vyhledávání může trvat několik minut).

Poznámka: další informace o seznamu kompatibilních telefonů získáte u autorizovaného servisu:

– při zapnutém zapalování můžete využít automatického připojení Vašeho telefonu. Pro Váš telefon se systémem hands-free může být nutné aktivovat

funkci automatického připojení Bluetooth®. Podrobnější informace naleznete v uživatelské příručce k telefonu;

– Při opětovném připojení v případě přítomnosti dvou spárovaných telefonů v oblasti příjmu systému hands-free bude prioritně připojen naposledy připojený telefon, i pokud se tento telefon nachází mimo vozidlo, ale v dosahu hands-free systému;

– pokud ve chvíli připojení s hands-free systémem telefonujete, telefon se přesto připojí a audio hovor se přesune do reproduktorů vozidla.



Cílem Vašeho hands-free systému telefonu je usnadnit Vám komunikaci a omezit rizikové faktory, které však nemohou být odstraněny zcela. Bezpodmínečně dodržujte zákony, které jsou platné v zemi, ve které se nacházíte.





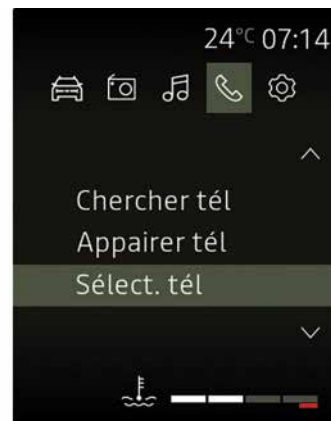

Z bezpečnostních důvodů provádějte tuto manipulaci při stojícím vozidle.



Ruční připojení (změna připojeného telefonu)

Stiskem  pro přístup do hlavní nabídky vyberte z oblasti Telefon

Vybrat telefon stiskem  na ovladači na sloupku řízení,  nebo , poté  pro potvrzení.

TELEFON;

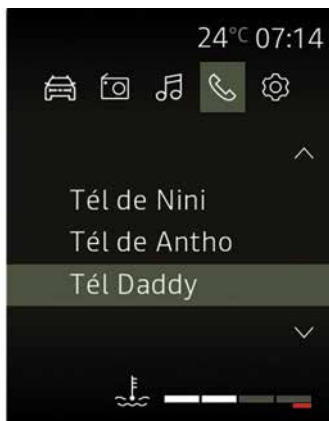

Zobrazí se seznam již spárovaných telefonů.

Ze seznamu vyberte telefon, který

chcete připojit stiskem  na

ovladači na sloupku řízení, 

nebo , poté pro potvrzení.

Zobrazí se zpráva potvrzující, že je telefon připojen.

Poznámka: pokud je telefon během přepínání na jiný telefon již připojen, stávající připojení se automaticky nahradí připojením nového telefonu.

Neúspěšné připojení

V případě, že se připojení nezdaří, zkontrolujte prosím, zda:

- máte telefon zapnutý;
- baterie telefonu není vybitá;
- máte již telefon spárovaný s hands-free systémem telefonu;
- U telefonu i audiosystému je nyní aktivní funkce Bluetooth®.
- telefon je nastaven tak, aby přijal požadavek na připojení audiosystému.

Poznámka: delší používání systému hands-free telefonu způsobuje rychlejší vybití baterie telefonu.

Informace telefonu.



Po připojení se v audiosystému zobrazují informace o telefonu:

- stav telefonní sítě **1**;
- míra nabití úroveň baterie telefonu **2**;
- typ připojení k multimediálnímu systému **3**.

Odpojení telefonu

Telefon můžete odpojit následujícími způsoby:

- deaktivujte funkci Bluetooth® v audiosystému;
- deaktivujte funkci Bluetooth® telefonu;

– zrušte spárovaný telefon přes audiosystém. Viz údaje v části „Odpojení telefonu“ v oddíle „Spárování/odpojení telefonu“.

Vypnutí telefonu má také za následek odpojení telefonu.

Na obrazovce audiosystému se zobrazí zpráva, která potvrzuje odpojení telefonu.

Poznámka: Pokud v okamžiku odpojení telefonu probíhá hovor, bude automaticky přeměrován na telefon.

Způsob deaktivace funkce Bluetooth® v audiosystému najdete v části „Funkce Bluetooth®“ v oddíle „Obecný popis“.

TELEFON;

Informace o deaktivaci funkce Bluetooth® vašeho telefonu naleznete v uživatelské příručce telefonu.



Párování telefonu Bluetooth® zrušíte a telefon odstraníte podle části „Odebrání telefonu“ v oddílu „Spárování/odpojení telefonu“.



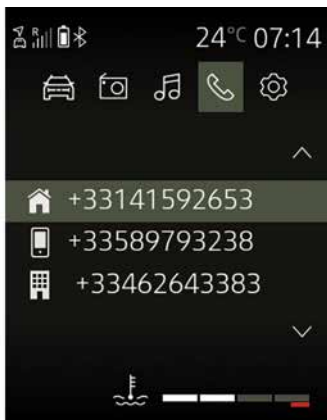



Volání/přijetí hovoru

Volání kontaktu z výpisu volání



Zobrazení historie hovorů:

- stiskněte  chcete-li vstoupit do hlavní nabídky, vyberte oblast Telefon a stiskněte  nebo  vyberte

možnost „Hovory“ stiskem  nebo , poté  pro potvrzení;
– Vyberte kontakt nebo číslo, na které chcete volat, stiskem  nebo , poté  pro uskutečnění hovoru.

Přijmout hovor

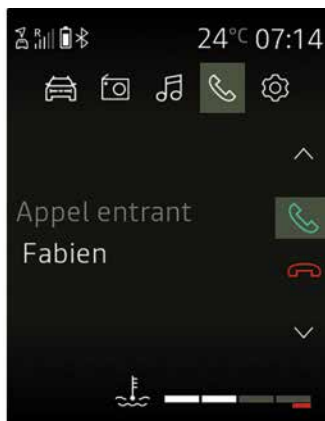











Při přijetí hovoru se na obrazovce audiosystému zobrazí číslo volajícího (tato funkce závisí na nastavení, které jste si sjednali s telefonním operátorem).

Pokud se číslo volajícího již nachází v některém ze seznamů kontaktů, místo čísla se zobrazí jméno kontaktu.

Pokud číslo volajícího nelze zobrazit, zobrazí se na obrazovce audiosystému zpráva „Soukromé číslo“.

Přijetí hovoru:

- vyberte ikonu  pomocí  nebo , poté  pro potvrzení; nebo
 - krátkým stiskem .
- Odmítnutí příchozího hovoru:
- vyberte ikonu  pomocí  nebo , poté  pro potvrzení; nebo
 - stiskněte a přidržte .





Doporučujeme Vám pro zadání čísla nebo pro vyhledání kontaktu zastavit.

TELEFON;

Přijetí druhého hovoru



Při přijímání druhého hovoru se na obrazovce audiosystému zobrazí číslo druhého volajícího (tato funkce závisí na nastavení, která jste si sjednali s telefonním operátorem). Můžete dělat tyto věci:

- přichodzí hovor přijmete pomocí  ;
- přichodzí hovor odmítnete pomocí  ;
- přichodzí hovor přidržíte pomocí **1**. Chcete-li probíhající hovor ukončit, stiskněte .



V průběhu hovoru

Můžete dělat tyto věci:

- nastavte hlasitost zvuku stiskem



- hovor ukončete stiskem .

Stiskem  nebo , poté **OK** pro potvrzení.

Takto můžete:

- přijmout přichodzí hovor / pokračovat

v přidržném hovoru volbou  ;

- ukončit hovor volbou  během rozhovoru;

- přidržet hovor volbou **1**;

- vyberte **2**, chcete-li použít klávesnici audiosystému k zadávání číslic.

 Pokud je Váš telefon připojen, systém umožňuje správu funkce souběžného volání (podle operátora).

Používání klávesnice během hovoru

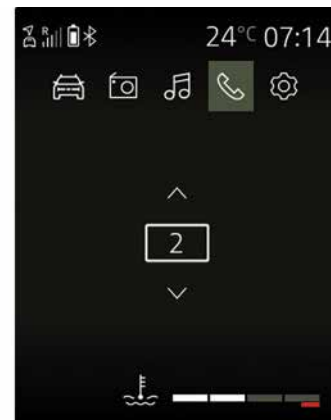

Chcete-li během hovoru použít klávesnici audiosystému:

- vyberte klávesnici audiosystému

pomocí  nebo , poté **OK** pro potvrzení;

- vyberte číslo nebo znak pomocí

 nebo , poté **OK**

a nastavení potvrďte.

Poznámka: pokud se chcete vrátit na

předchozí obrazovku, stiskněte .

NASTAVENÍ SYSTÉMU

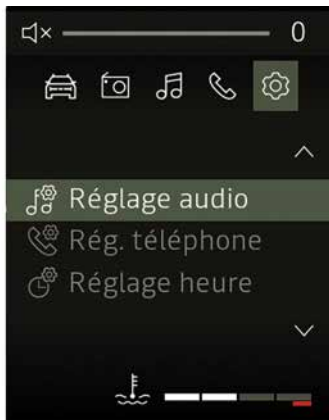

Hlavní nabídku procházejte stiskem



až se dostanete do oblasti Nastavení.

K dispozici jsou následující nastavení:

- „Nastavení zvuku“;
- „Nastavení telefonu“;
- „Parametry vozidla“;
- „Nastavení času“;
- ...



Z bezpečnostních důvodů provádějte tato seřizení, jen když vozidlo stojí.

Nastavení audio

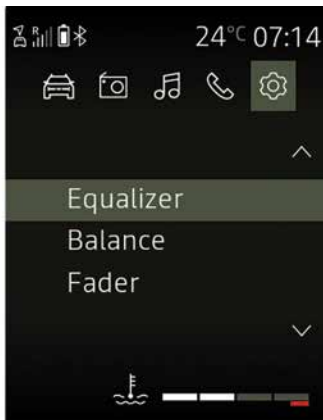

V oblasti Nastavení.

Vyberte nabídku Nastavení audio, poté

„Nastavení zvuku“ a pro potvrzení.

K dispozici jsou následující nastavení:

- „Ekvalizér“;
- „Prostorový efekt“;
- hlasitost mph (km/h);
- « Zesílení basů » ;
- Vynulování.

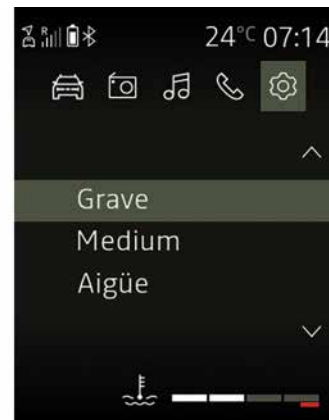

Ekvalizér

Vyberte Ekvalizér a poté stiskněte



pro přístup k různým oddílům v následujícím pořadí:

- « Basy » ;
- „Střední“;
- « Výšky ».

„Prostorový efekt“ (distribuce zvuku)

Pomocí funkce „Prostorový efekt“ upravte rozložení zvuku v interiéru vozidla:

- Balance (rozdělení zvuku vlevo/vpravo);
- podle konkrétního vozidla, Fader (rozdělení zvuku vpředu/vzadu).

NASTAVENÍ SYSTÉMU

Hodnotu jednotlivých nastavení můžete měnit stiskem ▲ nebo ▼.

Stiskem **OK** pro potvrzení a návrat k předchozí volbě.

„Hlasitost závislá na rychlosti“

Hlasitost audiosystému se mění podle rychlosti vozidla.

Vstupte do nabídky Nastavení audio a potvrďte Hlasitost mph (km/h) jedním

stiskem **OK**.

Chcete-li dosáhnout požadovaného nastavení, vyberte jednu z následujících možností:

- « OFF » ;
- Velmi nízký;
- « Nízká » ;
- « Střední » ;
- Vysoký;
- « Velmi vysoko ».

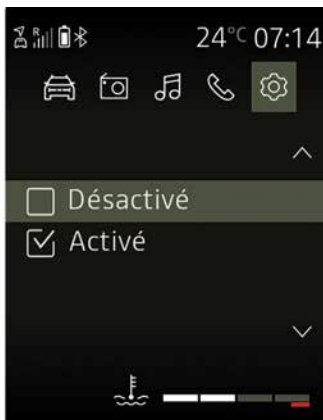

« Zesílení basů »

Funkci Zesílení basů můžete využít k zesílení basů při poslechu při nízké hlasitosti.

Vstupte do nabídky Nastavení audio

a potvrďte Zesílení basů stiskem ▲

nebo ▼, poté stiskněte **OK** pro potvrzení.

Chcete-li tuto funkci aktivovat nebo deaktivovat, vyberte možnost „Aktivováno“ nebo „Deaktivováno“



stiskem ▲ nebo ▼, poté **OK** pro potvrzení.

„Výchozí nastavení audia“

Hlavní nabídku procházejte stiskem

▲ nebo ▼ až se dostanete do oblasti Nastavení. Zobrazte si nabídku Nastavení audio a vyberte možnost „Nastavení zvuku“, poté Vynulovat. Vyberte možnost ANO nebo NE.

Všetchna nastavení audiosystému se vrátí na svoji výchozí hodnotu.

 Stiskněte jednou tlačítko  a vrátíte se do předchozí nabídky.

Nastavení rádia





NASTAVENÍ SYSTÉMU

Zobrazte si nabídku nastavení krátkým

stiskem , vyberte oblast Nastavení, poté Nastavení audio

a „Nastavení autorádia“ stiskem 

nebo , poté  pro potvrzení.

K dispozici jsou následující funkce:

- Aktualizovat seznam FM;
- Aktualizovat seznam DR;
- « Simulcast » ;
- „Priorita pro DR“;
- « TA » ;
- « AF ».

Aktualizace seznamu FM

Tato funkce umožňuje aktualizovat všechny stanice FM v oblasti, v níž se nacházíte.

V oblasti Nastavení vyberte nabídku „Nastavení autorádia“ a poté „Aktualizovat seznam FM“ stiskem

 nebo , poté  pro potvrzení.

Začne automatická aktualizace stanic FM v této oblasti. Na přístrojové desce se zobrazí zpráva Aktualizovat seznam FM.



Po skončení aktualizace se na displeji zobrazí zpráva FM Seznam aktualizován.

Aktualizace seznamu DR

Tato funkce umožňuje aktualizovat všechny stanice DR v oblasti, v níž se nacházíte.

V oblasti Nastavení vyberte Nastavení audio „Nastavení autorádia“, poté

Aktualizovat seznam DR stiskem 

nebo , poté  pro potvrzení.

Začne automatická aktualizace stanic DR v této oblasti. Na přístrojové desce se zobrazí zpráva Aktualizovat seznam DR.

Po skončení aktualizace se na displeji zobrazí zpráva DR Seznam aktualizován.

Poznámka: pokud vyberete jiný zdroj

pomocí , FM nebo DR, seznam se nadále aktualizuje na pozadí.

« Simulcast »

Pokud dojde ke ztrátě digitálního signálu, v závislosti na zemi provede tato funkce přepnutí ze stanice DR na odpovídající stanici FM.

Pokud je aktivována funkce Simultánní vysílání FM/DR, může nastat několikasekundová prodleva při přepínání z FM na DR nebo z DR na FM a mohou se projevit rozdíly v hlasitosti zvuku.

Jakmile bude mít systém opět k dispozici digitální signál, automaticky se přepne zpět na rádio DR.

Poznámka: v průběhu činnosti funkce simultánního vysílání se před názvem stanice nachází FM> ».

Priorita pro DR

Tato funkce (dostupná pouze v některých zemích) umožňuje výběr stanice FM (pokud je požadovaná rozhlasová stanice dostupná také v digitální podobě) a přepnutí na příslušnou stanici DR za účelem vylepšení kvality zvuku.

Poznámka: pokud DR je priorita, název stanice předchází DR> ».

« TA »

Pokud je tato funkce aktivní, váš audiosystém vyhledává a automaticky přehrává dopravní zpravodajství, jakmile je příslušné rozhlasové stanice FM nebo DR začnou vysílat.

Tuto funkci můžete aktivovat nebo deaktivovat takto:

– V oblasti Nastavení vyberte nabídku Nastavení audio, poté „Nastavení

autorádia“ stiskem  nebo ,

poté  pro potvrzení;

NASTAVENÍ SYSTÉMU

– vyberte TA stiskem  na sloupku

řízení a poté  pro potvrzení;

– Výběrem položky „ON“ nebo „OFF“ zapnete či vypnete funkci „TA“.

3 AF (automatické přeladování frekvence AF)



Frekvence stanice v pásmu FM se mění podle zeměpisné oblasti.

Některé stanice využívají systém RDS hlavně k automatickému přeladování AF, když je vozidlo v pohybu.

Nastavení telefonu

Pomocí této funkce můžete upravit nastavení telefonu připojeného k audio systému.

Hlavní nabídku procházejte stiskem

 nebo  až se dostanete do oblasti Nastavení. Vyberte možnost

„Nastavení telefonu“ a poté  pro potvrzení.

K dispozici jsou následující nastavení:

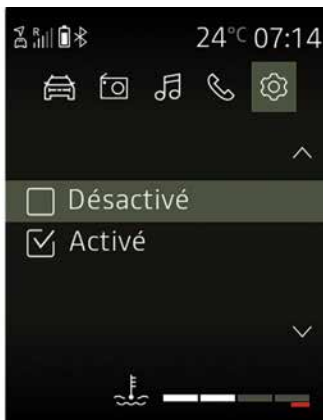

- Vyhledání telefonu;
- Spárování telefonu;
- Volba telefonu;
- Odstranění telefonu;
- BT zapnuto/vypnuto.

Viz příslušné kapitoly.





Nastavení BT (Bluetooth®)



Hlavní nabídku procházejte stiskem

 nebo  až se dostanete do oblasti Nastavení. Vyberte možnost „Nastavení telefonu“, BT zapnuto/vypnuto a poté  pro potvrzení.

Chcete-li aktivovat audiosystém Bluetooth®, vyberte „Aktivováno“

stiskem  nebo , poté  pro potvrzení.



Chcete-li deaktivovat audiosystém Bluetooth®, vyberte možnost



„Deaktivováno“ stiskem  nebo , poté  pro potvrzení.

Výběr jazyka

Pomocí této funkce můžete změnit jazyk zobrazení audio systému na přístrojové desce.

Nabídku nastavení zobrazíte stiskem

. Vyberte oblast Nastavení, Nastavení vozu a Jazyk, poté vyberte příslušný jazyk stiskem  nebo



 a stiskněte  pro potvrzení.

Nastavení času

Tato funkce vám umožňuje nastavit čas.

Nabídku nastavení zobrazíte stiskem

. Vyberte oblast Nastavení, poté

Nastavení času stiskem  nebo  poté  pro potvrzení.

Zobrazí se nabídka Hodiny:

– stiskněte a podržte  pro nastavení hodin;

NASTAVENÍ SYSTÉMU

– nastavte hodiny stiskem 

nebo , poté chvíli vyčkejte, až se výběr automaticky přepne z nastavení hodin na nastavení minut;

– nastavte minuty stiskem  nebo

, poté chvíli vyčkejte, až se nastavení automaticky potvrdí.



Podle značky a modelu telefonu mohou být funkce hands-free

s audiosystémem vozidla částečně nebo zcela nekompatibilní.



Z bezpečnostních důvodů provádějte tato seřizení, jen když vozidlo stojí.

APLIKACE PRO CHYTRÉ TELEFONY DACIA MEDIA CONTROL : CELKOVÝ POPIS

představení

« Dacia Media Control je aplikace, která je ke stažení prostřednictvím chytrého telefonu. Domovská stránka poskytuje přístup ke čtyřem oblastem:

- Audio (Rádio/multimédia);
- « Navigace » ;
- « Vozidlo » ;
- « Telefon ».

Poznámka: na všech obrazovkách máte trvalý přístup k nastavení a hlasitosti zvuku.

Poznámka: na domovské stránce můžete:

- přejít doleva vstoupit do zkratk a oblíbených položek;
- přejít doprava vstoupit do ovládacích prvků.

Displej



Domovská stránka

1. Informační oblast (čas, konektivita, venkovní teplota);
2. Domovská stránka;
3. Ukazatele stránek;
4. Audio: správa zvuku rádia (rádio nebo média);
5. "Navigace: správa navigace;
6. Vozidlo: správa spotřeby paliva, ekologická jízda atd.
7. Nastavení: spravujte nastavení Dacia Media Control » ;
8. Telefon: spravujte funkce telefonu.

Připojení

Ověřte si, že je telefon spárován s audiosystémem (viz odstavec o „Párování telefonu“ v oddíle „Párování a odpojení telefonu“).

Poznámka: v telefonu musí být aktivována funkce Bluetooth® a musí být nastavena na hodnotu „viditelný“ (další informace naleznete v uživatelské příručce k zařízení).

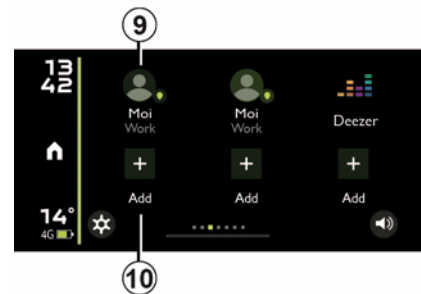

Obrazovka s oblíbenými položkami

„ Dacia Media Control aplikace vám umožňuje doplňovat zkratky k oblíbeným funkcím:

- aplikace;
- kontakty (adresy, telefon atd.).

9. přístup k funkci dříve označené za oblíbenou;

APLIKACE PRO CHYTRÉ TELEFONY DACIA MEDIA CONTROL : CELKOVÝ POPIS

10. přidat oblíbenou položku.

Správa oblíbených

Chcete-li spravovat své oblíbené položky, stiskněte tlačítko **10** pro přidání jedné do prázdného slotu nebo stiskněte a přidržte oblíbené položky. Budete ji moci přidat nebo odstranit.



Doporučujeme udržovat aplikaci Dacia Media Control v aktualizované podobě.



Cílem Vašeho hands-free systému telefonu je usnadnit komunikaci a omezit rizikové faktory, které však nemohou být úplně eliminovány. Bezpodmínečně dodržujte zákony, které jsou platné v zemi, ve které se nacházíte.



Obrazovky ovládacích prvků

Obrazovky widgetů vám shrnují nejrůznější funkce, které jsou k dispozici během používání Dacia Media Control. Zobrazení widgetů lze přizpůsobit:

- Audiopřehrávač (Média/autorádio);
- Úsporná jízda (Eco);
- Spotřeba;
- ...

Správa ovládacích prvků

Chcete-li ovládací prvky spravovat, stiskněte a přidržte ovládací prvek a nakonfigurujte jej nebo jej přidejte stiskem +.

Budete jej moci přesouvat nebo měnit jeho velikost. Seznam dostupných

ovládacích prvků otevřete klepnutím na prázdné místo.

Chcete-li ovládací prvek odstranit, stiskněte jej a přidržte. Ve spodní části obrazovky se objeví koš, do něhož budete moci aplikaci přesunout. Ovládací prvek bude smazán.

Audio oblast (autorádio/média)

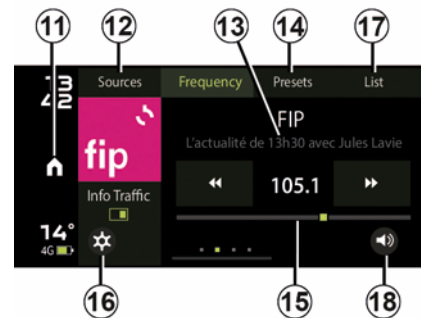

Tuto oblast lze použít k poslechu rozhlasových stanic a hudby z jiných médií (hudba z telefonu, Jack), USB, portu nebo audio/podcastových aplikací. Obsah se může lišit podle typu telefonu, vozidla a zemi prodeje.

U autorádia jsou hlavní funkce následující:

11. vrátit se do hlavní nabídky;

APLIKACE PRO CHYTRÉ TELEFONY DACIA MEDIA CONTROL : CELKOVÝ POPIS

12. volba rádiového vlnového pásma (FM, DR nebo AM) nebo jiného zdroje zvuku;

13. vidíte momentálně naladěnou rozhlasovou stanici;

14. výběr předvoleb / oblíbených položek rádia.

Poznámka: aplikace Dacia Media Control vyvolá předvolby / oblíbené položky rádia vozidla.

15. radiofrekvenční pásmo, informace o rádiové frekvenci;

16. přístup k nastavení;

17. seznam dostupných stanic;

18. ovládání hlasitosti.

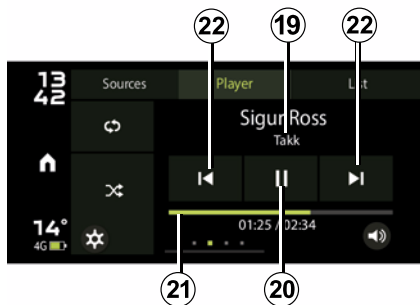

U přehrávače médií jsou hlavní funkce následující:

19. vidět momentálně přehrávaný multimediální soubor;

20. přehrání/pozastavení;

21. posuvník, zbývající čas pro aktuálně přehrávaný multimediální soubor;

22. další/předchozí soubor.

Oblast navigace



Nabídka oblasti navigace poskytuje následující funkce:

24. navigační aplikace pro chytrý telefon pro plánování cest;

25. aplikace umožňující geolokalizovat vaše vozidlo;

26. přístup k nastavení

Oblast vozidla



Oblast vozidla lze použít ke správě některých zařízení, například úsporné jízdy (Eco) a palubního počítače. Poskytuje následující funkce:

27. Úsporná jízda (Eco);

28. ukazatele průměrné a momentální spotřeby paliva;

29. přístup k doporučením pro jízdu (koučování);

30. přístup k:

– přístrojové desce vozidla;

APLIKACE PRO CHYTRÉ TELEFONY DACIA MEDIA CONTROL : CELKOVÝ POPIS

– systému kontroly tlaku v pneumatikách.

Oblast telefonu



Oblast telefonu umožňuje používat telefon v režimu hands-free a zajišťuje následující funkce:

- 31.** přístup do seznamu kontaktů;
- 32.** přístup k výpisu hovorů;
- 33.** přístup k nastavení;
- 34.** přístup k SMS.

Připomenutí zapomenutého telefonu

Při vypnutém motoru a vypnutém audiosystému aplikace Dacia Media Control zobrazí varovnou zprávu na obrazovce chytrého telefonu spolu s pípnutím, které vás informuje, že jste telefon zapomněli ve vozidle.

Poznámka: u některých telefonů lze k poslechu zpráv využít funkci čtení „Text-to-speech“. Audio systém předčítá zprávy nahlas.

Držák telefonu



Podle verze výbavy při používání aplikace Dacia Media Control lze

telefon připevnit na středovou konzolu díky ergonomickému tvaru **35**.

Nabíjení přes vstup USB

Připojením zástrčky USB telefonu k portu USB můžete baterii během používání nabíjet.



Nastavení hlasitosti

Hlasitost lze upravit stiskem tlačítka **36** na obrazovce a následným svislým přejetím prstem:

-**potazením nahoru** se hlasitost zvyšuje,

-**potazením dolů** se hlasitost snižuje.

Dosažení požadované hlasitosti může vyžadovat několikrát potažení.

APLIKACE PRO CHYTRÉ TELEFONY DACIA MEDIA CONTROL : CELKOVÝ POPIS



Doporučujeme udržovat aplikaci Dacia Media Control v aktualizované podobě.

4

APLIKACE PRO CHYTRÉ TELEFONY DACIA MEDIA CONTROL : OBLAST NAVIGACE

Oblast navigace



Chcete-li vstoupit do Oblasti navigace, pak na domovské stránce aplikace Dacia Media Control stiskněte tlačítko Navigace.

Oblast navigace se skládá z:

11. návratu na domovskou stránku;

24. přístupu k navigační aplikaci za účelem úpravy vlastních tras;

25. přístupu k aplikaci Go To My Car za účelem vyhledání vozidla;

26. vstoupit do nastavení.

Tato funkce umožňuje spustit navigační aplikaci v chytrém telefonu.

Poznámka: chcete-li slyšet pokyny navigační aplikace z reproduktorů vozidla, vyberte možnost Bluetooth® zdroj zvuku.

Další informace naleznete v odstavci „Párování Bluetooth® telefonu s audio systémem pomocí telefonu“ v části „Spárování, odebrání telefonu“.



Z bezpečnostních důvodů provádějte tato seřízení, jen když vozidlo stojí.

Najít vozidlo (Go To My Car)

Tato funkce vám umožní zobrazit poslední zaznamenanou polohu vozidla, například pokud jej potřebujete najít na parkovišti.

V oblasti Navigace stiskněte **25** Go To My Car.

Pokud chcete najít vozidlo, stiskem tlačítka „Jít k vozidlu“ spustíte navigaci na nastavenou adresu v režimu pěší chůze.

Poznámka: tuto funkci lze použít pouze v případě, že nejste ve vozidle. Pokud vaše vozidlo v době mezi uložení jeho polohy GPS a okamžikem, kdy jej chcete vyhledat,

přemístila třetí osoba, aplikace nemůže jeho aktuální polohu vyhledat.

„Nastavení navigačního systému“

Tato funkce vám umožňuje nastavit výchozí navigační aplikaci.

V nabídce nastavení aplikace Dacia Media Control, ke které se dostanete pomocí tlačítka **25**, můžete definovat výchozí navigační aplikaci volbou ze seznamu možností.

Můžete také definovat navigační aplikaci, která se bude používat pro funkci „Najít vozidlo“ (Go To My Car).



Při používání navigační aplikace nainstalované ve vašem smartphonu může být přenos mobilních dat, který je k fungování této aplikace potřebný, spojen s dodatečnými náklady, které nebudou zahrnuty ve vašem tarifním paušálu.

APLIKACE PRO CHYTRÉ TELEFONY DACIA MEDIA CONTROL : OBLAST NAVIGACE



Z bezpečnostních důvodů provádějte tato seřízení, jen když vozidlo stojí.

4

APLIKACE PRO CHYTRÉ TELEFONY DACIA MEDIA CONTROL : AUDIO OBLAST

Audio oblast



Chcete-li vstoupit do Audio oblasti, pak na domovské stránce aplikace Dacia Media Control stiskněte tlačítko Audio.

Tuto oblast lze využít ke správě zdroje zvuku (autorádio/média), který posloucháte, a ke změně zdroje zvuku.

Poznámka: chcete-li v Audio oblasti využívat všechny funkce přehrávání streamovaného zvuku/médií, musíte telefon připojit Bluetooth® k audiosystému.

Poznámka: při přehrávání souboru médií Dacia Media Control nezahrnuje externí aplikace.

« Zdroje »



Pokud chcete vstoupit do nabídky souborů multimédií, stiskněte tlačítko **37** „Zdroje“. V této nabídce můžete vybrat některý z dostupných zdrojů:

- **Různá vlnová pásma autorádia:** DAB, FM nebo AM (podle dostupnosti);
- **Různé zdroje zvuku médií :** Bluetooth®, USB (podle dostupnosti);
- **Audio aplikace** (hudba, podcasty, internetové rádio) nainstalované v chytrém telefonu (podle konkrétní země);
- **Hudební aplikace**, které jsou kompatibilní a máte je v chytrém telefonu.

« Audio : Rádio »

„Dacia Media Control umožňuje poslouchat rozhlasové stanice a nabízí následující funkce:

- vyberte stanici pomocí jednoho ze tří režimů vyhledávání (Předvolby (oblíbené), Seznam nebo Frekvence);
- vyhledávání stanice pomocí inteligentní integrované klávesnice;
- při poslechu si u určitých rozhlasových stanic FM, DR nebo AM nechte zobrazovat textové informace;
- aktualizace seznamu radio stanic.

Další informace naleznete v kapitole „Poslech rádia“.

APLIKACE PRO CHYTRÉ TELEFONY DACIA MEDIA CONTROL : AUDIO OBLAST

Audio: USB, streamování zvuku Bluetooth®, externí aplikace

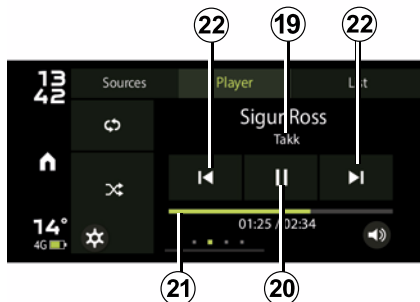

„ Dacia Media Control lze použít k poslechu zdroje zvuku z vozidla (USB, Bluetooth®) nebo z chytrého telefonu (Jack streamování zvuku, audio aplikace v chytrém telefonu).

Obsah se může lišit podle typu telefonu, vozidla a země prodeje.

„ Dacia Media Control nabízí následující funkce:

19. vidět momentálně přehrávaný multimediální soubor;

20. přehrání/pozastavení;

21. posuvník, zbývající čas pro aktuálně přehrávaný multimediální soubor;

22. další/předchozí soubor.

Poznámka: obsah se může lišit podle zvoleného zdroje.

„Nastavení audio“



V nabídce nastavení aplikace Dacia Media Control , ke kterému se dostanete stiskem tlačítka **26**, získáte přístup k nastavení zvuku.

Toto menu umožňuje nastavení následujících parametrů:

- Rozložení zvuku (Balance) / Fader;
- « Basy/Výšky » ;
- Hlasitost Bluetooth®;

- « AUX In » ;
- « TA » ;
- DR upozornění.



Z bezpečnostních důvodů provádějte tato seřízení, jen když vozidlo stojí.

APLIKACE PRO CHYTRÉ TELEFONY DACIA MEDIA CONTROL : OBLAST VOZIDLO

Oblast vozidla



Chcete-li vstoupit do oblasti Vozidlo, pak na domovské stránce aplikace Dacia Media Control stiskněte tlačítko Vozidlo.

Oblast Vozidlo se skládá z:

27. nabídky úsporné jízdy (Eco);

28. ukazatele průměrné a momentální spotřeby paliva;

29 přístup k nastavení;

30. přístupu k návrhům v oblasti řízení;

31. přístup k údajům na přístrojové desce vozidla.

Poznámka: abyste mohli využívat veškeré dostupné funkce oblasti Vozidla, musíte si připojit telefon Bluetooth® k audiosystému vozidla.

Úsporná jízda (Eco);

Tato funkce zobrazuje v reálném čase celkové hodnocení momentálního stylu jízdy řidiče.

Toto skóre zohledňuje následující kritéria:

- zrychlování;
- schopnost předvídat brzdění;
- soulad s řazením rychlostních stupňů.

K dispozici jsou individuální doporučení pro jízdu.

Můžete také stisknout tlačítko Reset na přístrojové desce a zahájit novou jízdu.

Trasa musí být delší než 400 metrů, aby ji systém vůbec zaznamenal.



Z bezpečnostních důvodů provádějte tato seřízení, jen když vozidlo stojí.

Ukazatele průměrné a momentální spotřeby paliva

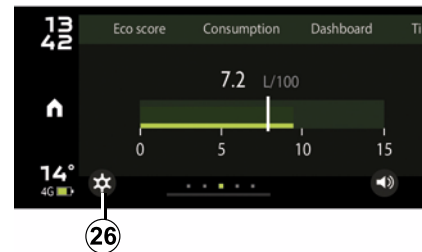

Tato funkce zobrazuje okamžitou spotřebu paliva v porovnání s průměrnou spotřebou vozidla.

Poznámka: obsah se může lišit podle typu telefonu, vozidla a země prodeje.

« Nastavení »

V nabídce nastavení aplikace Dacia Media Control, ke kterému se dostanete pomocí tlačítka **26**, získáte přístup k nastavení Vozidlo.

APLIKACE PRO CHYTRÉ TELEFONY DACIA MEDIA CONTROL : OBLAST VOZIDLO

Návrhy v oblasti řízení

Tato funkce vám umožňuje přístup k návrhům v oblasti řízení

« Přístrojová deska »

Tato funkce umožňuje přístup k různým údajům zobrazovaným na přístrojové desce vozidla. Patří sem např.:

- průměrná rychlost;
- průměrnou spotřebu;
- celková vzdálenost,
- vzdálenost ujetá od posledního vynulování.

Když není aplikace Dacia Media Control připojena k vozidlu, můžete si zobrazit data zaznamenaná během posledního připojení.

Kontrola tlaku v pneumatikách

Tato funkce umožňuje přístup ke stavu tlaku vzduchu v pneumatikách. Lze zobrazit tlak v jednotlivých pneumatikách.

Poznámka: obsah se může lišit podle typu telefonu, vozidla a země prodeje.

APLIKACE PRO CHYTRÉ TELEFONY DACIA MEDIA CONTROL : OBLAST TELEFONU

Oblast telefonu



Chcete-li vstoupit do oblasti Telefonu, pak na domovské stránce aplikace Dacia Media Control stiskněte tlačítko Telefon.

Oblast Telefonu se skládá z:

- 31.** přístup do telefonního seznamu;
- 32.** přístupu k výpisu hovorů;
- 33.** přístup k nastavení;
- 34.** přístupu k SMS přijatým v chytrém telefonu.

Kontakty

Tato funkce umožňuje přístup k seznamu kontaktů v telefonním seznamu.

Po připojení audiosystému k telefonu Bluetooth® lze k číslům v telefonním seznamu přistupovat prostřednictvím Dacia Media Control ».

Vyberte kontakt (pokud má kontakt více než jedno číslo, budete vyzváni k volbě čísla, na které chcete volat). Hovor se zahájí automaticky po stisku čísla kontaktu.

Poznámka: zobrazení kontaktů je možné pouze v případě, že máte tuto možnost povolenu v chytrém telefonu.

„Výpis volání“

Ve výpisu hovorů uvidíte:

- odchozí hovory;
- zmeškané hovory,
- příchozí hovory.

Při zobrazení výpisu historie hovorů se kontakty zobrazí od nejnovějšího po nejstarší.

Chcete-li zavolat na číslo ze seznamu historie volání, vyberte ze seznamu kontakt, na který chcete volat.

Nastavení „Telefon“

V nabídce nastavení aplikace Dacia Media Control, ke kterému se dostanete stiskem tlačítka **33**, získáte přístup k nastavení Telefon.

« SMS »

Funkce SMS umožňuje poslouchat textové zprávy přijaté při používání Dacia Media Control ».

APLIKACE PRO CHYTRÉ TELEFONY DACIA MEDIA CONTROL : NASTAVENÍ PARAMETRŮ

« Nastavení »

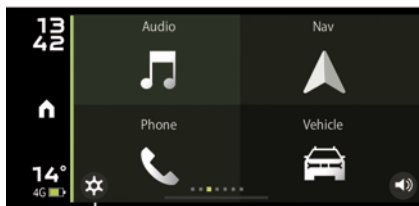

Chcete-li vstoupit do nabídky nastavení, pak na domovské stránce Dacia Media Control stiskněte tlačítko 7.



Nabídku Nastavení v systému Dacia Media Control lze použít k úpravě nebo zobrazení následujících položek:

- nastavení Rádio;
- nastavení Zvuku;
- nastavení oblasti Vozidla;
- nastavení oblasti Navigace;
- nastavení oblasti Telefonu;
- nastavení Systém;
- « Popis » ;
- nápovědě a poradenství.

Nastavení „Rádio“

Tuto funkci lze použít ke konfiguraci:

- aktivace upozornění na dopravní informace;

- aktivace doplňkových výstrah u digitálního rádia;
- upřednostňování digitálního rádia (podle konkrétní země prodeje);
- automatického nastavení rozhlasové stanice DAB na FM (podle konkrétní země prodeje).

Nastavení zvuku

Tuto funkci lze použít ke konfiguraci:

- vyvážení zvuku mezi reproduktory vozidla;
- zvukový ekvalizér (basy, výšky) a zesílení basů při nízké hlasitosti;
- přizpůsobení hlasitosti zvuku rychlosti vozidla (přizpůsobení hladině okolního hluku);
- Citlivost přídavné zástrčky (dostupnost podle konkrétního vozidla).

Nastavení oblasti Vozidla

Tuto funkci lze použít ke konfiguraci:

- aktivace informačního displeje parkovacích asistentů (dostupnost podle konkrétního vozidla);
- aktivace upozornění systému kontroly tlaku v pneumatikách.

Nastavení oblasti Navigace

Tuto funkci lze použít ke konfiguraci:

APLIKACE PRO CHYTRÉ TELEFONY DACIA MEDIA CONTROL : NASTAVENÍ PARAMETRŮ

- volbu navigační aplikace mezi aplikacemi, které máte nainstalovány v chytrém telefonu a jsou kompatibilní « Dacia Media Control » ;
- s volbou navigační aplikace v režimu pěší chůze mezi aplikacemi, které máte nainstalovány v chytrém telefonu a jsou kompatibilní s aplikací « Dacia Media Control », která vás navede k vozidlu na poslední uloženou polohu.

Nastavení „System“

Tuto funkci lze použít ke konfiguraci:

- zemi (k umožnění pomoci);
- automatické spouštění aplikace, jakmile se připojí k audiosystému vozidla;
- automatickému zavření aplikace po odpojení od vozidla;
- aktivaci nebo deaktivaci zpětné vazby dat (pro účely diagnostiky a zajištění kvality).

« Popis »

Tato funkce vám umožňuje zobrazit:

- verzi Dacia Media Control aplikace nainstalované v chytrém telefonu;
- podmínky použití;
- údaje ochrany osobních údajů;
- údaje potřebné pro technickou podporu aplikace.

Nápověda a poradenství

Tato funkce umožňuje:

- spustit výukový program pro « Dacia Media Control » ;
- asistenční službu Dacia;
- nahlížet do informací o ochraně osobních údajů;
- nahlížet do informací nápovědy k různým výstražným kontrolkám, kontrolkám a ikonám zobrazovaným na přístrojové desce vozidla.



Z bezpečnostních důvodů provádějte tato seřízení, jen když vozidlo stojí.

POUŽÍVÁNÍ HLASOVÉHO ROZPOZNÁNÍ

System rozpoznávání hlasu

Audiosystém lze používat k ovládání rozpoznávání hlasu pomocí chytrého telefonu (je-li kompatibilní). Ten umožňuje řídit funkce Vašeho smartphonu hlasem a s rukama stále na volantu.

Poznámka:

- systém rozpoznávání hlasu v chytrém telefonu vám umožňuje využívat pouze funkce příslušného telefonu. Jeho pomocí není možné ovládat ostatní funkce audiosystému, např. rádio atd.
- při použití rozpoznávání hlasu bude audiosystém používat jazyk nastavený v chytrém telefonu;
- pokud se pokusíte použít systém rozpoznávání hlasu se spárovaným chytrým telefonem, který není vybaven funkcí rozpoznávání hlasu, zobrazí se na displeji audiosystému zpráva, která vás o tom informuje.

Použití funkce rozpoznání hlasu s mobilním telefonem



Aktivace

Pro aktivaci systému hlasového rozpoznání musíte:

- mít 3G, 4G na chytrém telefonu příjem signálu nebo WIFI;
- aktivovat v chytrém telefonu funkci Bluetooth® a nastavit ho do viditelného režimu pro ostatní zařízení (pokyny najdete v uživatelské příručce k chytrému telefonu);
- spárovat chytrý telefon s audiosystémem (viz oddíl „Párování a zrušení párování telefonu“);

- krátkým stiskem  aktivovat funkci a poté mluvit (pípnutí znamená, že je rozpoznávání hlasu aktivováno).

Deaktivace

Stiskněte a přidržte .

Zvukový signál značí, že je rozpoznávání hlasu deaktivováno.

FUNKČNÍ PROBLÉMY

Popis	Možné příčiny	Řešení
Není slyšet žádný zvuk.	Mobilní telefon není zapojen nebo připojen k systému. Hlasitost je snížena na minimum nebo je zvuk pozastaven.	Zkontrolujte, zda je mobilní telefon připojen nebo spojen se systémem. Zvyšte hlasitost nebo deaktivujte pauzu.
Audiosystém nefunguje a displej se nerozsvěčí.	Audiosystém není pod napětím.	Uveďte audiosystém pod napětí.
	Pojistka audiosystému je spálená.	Vyměňte pojistku (viz oddíl „Pojistky“ v uživatelské příručce k vozidlu).
Audiosystém nefunguje, ale displej svítí.	Hlasitost je snížena na minimum.	Stiskněte 19 nebo otáčejte 1 .
	Zkrat u reproduktorů.	Obraťte se na autorizovaný servis.
Levý nebo pravý reproduktor nevydává žádný zvuk.	Nastavené vyvážení zvuku (mezi levou a pravou stranou) není správné.	Nastavte vyvážení zvuku správně.
	Reproduktor je odpojený.	Obraťte se na autorizovaný servis.
Absence nebo špatná úroveň příjmu autorádia.	Vozidlo je příliš vzdáleno od vysílače, na který je autorádio naladěno (šum a rušení).	Vyhledejte jiný vysílač, jehož signál se lokálně snáze přijímá.
	Příjem je rušen motorem.	Obraťte se na autorizovaný servis.
	Anténa je poškozená nebo není připojená.	Obraťte se na autorizovaný servis.
Popis	Možné příčiny	Řešení
Telefon se nepřipojuje k systému.	<ul style="list-style-type: none"> – Máte vypnutý telefon. – Baterie Vašeho telefonu je vybitá. – Váš telefon nebyl předběžně spárován s Vaší hands-free sadou. 	<ul style="list-style-type: none"> – Zapněte telefon. – Nabijte baterii Vašeho telefonu. – Spárujte telefon se sadou handsfree. – Aktivujte Bluetooth® Vašeho telefonu a systému.

FUNKČNÍ PROBLÉMY

Popis	Možné příčiny	Řešení
	<ul style="list-style-type: none"> – Funkce Bluetooth® v telefonu a systém nejsou aktivní. – Telefon není nastaven tak, aby přijal požadavek na připojení audiosystému. 	<ul style="list-style-type: none"> – Nastavte telefon tak, aby přijal požadavek na připojení audiosystému.
<p>Přenosný audiopřehrávač Bluetooth® se nepřipojuje k systému.</p>	<ul style="list-style-type: none"> – Přenosný audiopřehrávač je vypnutý. – Baterie Vašeho přehrávače je vybitá. – Přenosný audiopřehrávač ještě nebyl spárován s audiosystémem. – Bluetooth® u přenosného audiopřehrávače a u audiosystému nejsou aktivní. – Přenosný audio přehrávač není nastaven pro přijetí požadavku na připojení audiosystému. – Hudba není aktivována z přenosného audiopřehrávače. 	<ul style="list-style-type: none"> – Zapněte přenosný audiopřehrávač. – Nabijte baterii Vašeho přehrávače. – Spárujte si přenosný audiopřehrávač s audiosystémem. – Aktivujte Bluetooth® Vašeho přehrávače a audiosystému. – Konfigurujte přehrávač tak, aby přijal požadavek na připojení systému. – Podle kompatibility telefonu je někdy nutné spustit hudbu přímo v přenosném přehrávači.
<p>Zobrazí se zpráva „Slabý akumulátor“.</p>	<p>Delší používání Vašeho systému hands-free způsobuje rychlejší vybití baterie Vašeho telefonu.</p>	<p>Nabijte baterii Vašeho telefonu.</p>

5

ABECEDNÍ REJSTŘÍK

B

Bluetooth®, 14

C

Čas: nastavení, 59

D

Dacia Media Control : celkový popis, 64

Dacia Media Control : funkce telefonu, 64, 75

Dacia Media Control : funkce vozidla, 64, 73

Dacia Media Control : multimediální funkce, 64, 71

Dacia Media Control : nastavení parametrů, 76

Dacia Media Control : navigační funkce, 64, 69

Dacia Media Control : úvod, 64

F

Funkční menu, 41

Funkční tlačítka, 41

H

Hlasové rozpoznávání, 78

I

I Trafic, 59

J

Jazyk: změna, 59

CES

N

Nastavení: zvuk, 59

O

Obrazovka: menu, 41

Odebrání telefonu, 51

Odpojení telefonu, 55

Odstranění telefonu, 51

P

pohon na všechna 4 kola (4WD), 76

Připojení Bluetooth®, 51

S

Sada telefonu s hands-free, 14

Spárování telefonu, 51

U

USB : zdroj zvuku, 14

Használati tanácsok

Biztonsági okokból és az anyagi kár elkerülése érdekében a rendszer használata során kövesse az alábbi előírásokat. Tartsa be annak az országnak a vonatkozó előírásait, ahol éppen tartózkodik.



Az audió rendszer használatával kapcsolatos előírások

- Akkor működtesse a gombokat (az előlapon vagy a kormánykeréken) és olvassa le a képernyőn megjelenő információkat, amikor a közlekedési feltételek ezt lehetővé teszik.
- A hangerőt úgy állítsa be, hogy észlelhesse a környezeti zajokat.

A berendezéssel kapcsolatos előírások

- Az anyagi károk és égési sérülés kockázata elkerülése érdekében ne szerelje szét és ne módosítsa a rendszert.
- Működési rendellenességek esetén és a rendszer szerelési műveleteivel kapcsolatban forduljon a gyártó képviselőjéhez.
- Ne használjon alkoholt és/vagy spray folyadékot tartalmazó terméket a területen.

A telefonnal kapcsolatos előírások

- A gépkocsiban történő telefonhasználatot törvényi előírások szabályozzák. A telefonok kihangosított használata nem minden esetben megengedett: a járművezetőnek mindig teljes mértékben a vezetésre kell figyelnie.
- A gépkocsivezetés közben történő telefonálás minden fázisa jelentős figyelemelterelő és kockázati tényező (tárcsázás, beszéd, kapcsolat keresése a telefonkönyvben stb.).

Az előlap karbantartása

- Használjon puha törülőkendőt, és szükség esetén egy kevés szappanos vizet. Törölje le enyhén benedvesített, puha törülőkendővel, majd száraz ruhával.
- Ne fejtse ki nyomást az előlapon lévő kijelzőre, és ne használjon alkoholt tartalmazó termékeket.



Személyes adatainak védelme

Adatainak gyűjtése a gépkocsin keresztül történik. Az adatok feldolgozását a gyártó végzi, az érvényben lévő rendelkezéseknek megfelelően.

Személyes adatai a következőkre használhatók:

- a gépkocsi használatának és a kapcsolódó szolgáltatásoknak javítása és optimalizálása;
- a vezetési és fedélzeti élmény javítása;
- a közlekedésbiztonság és a megelőző karbantartási rendszerek javítása;
- az automatizált vezetéstámogató rendszerek fejlesztése;
- a járműhöz kapcsolódó hozzáadott érték szolgáltatások felajánlása.

A gyártó minden szükséges óvintézkedést megtesz, hogy a személyes adatok feldolgozása teljes biztonságban történjen. Az adatok felhasználásával és a jogaival kapcsolatos további információkért látogasson el a gyártó webhelyére.



A jelen kezelési útmutatóban tárgyalt típusok leírása a szerkesztéskor rendelkezésre álló adatok alapján történt. **Az útmutató tartalmazza a leírt modellek esetén rendelkezésre álló összes funkciót. A funkciók jelenléte a rendszer típusától, a választott opcióktól és az értékesítési országtól függ. Ez a dokumentum az év folyamán megjelenő bizonyos funkciókról is tájékoztathat. Az útmutatóban bemutatott képernyők nem jelentenek szerződéses kötelezettséget.** A telefon márkájától és modelljétől függően előfordulhat, hogy egyes funkciók csak részben vagy egyáltalán nem kompatibilisek a gépkocsiba épített multimédiás rendszerrel. Az útmutatóban a márkaképviselő alatt a jármű gyártójának a márkaképviselőjét értjük.

TARTALOMJEGYZÉK

Általános bemutatás	4	A beszédfelismerő rendszer használata.....	80
bemutatás	4	Működési rendellenességek	81
Rádió funkció	5		
Telefon-kihangosító funkció	6		
AUX funkció	7		
Funkció Bluetooth®	8		
QR-kód	9		
Analóg műszerek megjelenítése	10		
Általánosságok	10		
Audio/multimédia	16		
Telefon	23		
Rendszer beállításai	33		
Digitális műszerek megjelenítése	38		
Általánosságok	38		
Audio/multimédia	45		
Telefon	52		
Rendszer beállításai	61		
Okostelefon-alkalmazás Dacia Media Control	66		
Okostelefon-alkalmazás Dacia Media Control : általános bemutatás	66		
Okostelefon-alkalmazás Dacia Media Control : Navigáció világ	71		
Okostelefon-alkalmazás Dacia Media Control : Audió világ	73		
Okostelefon-alkalmazás Dacia Media Control : Jármű világ	75		
Okostelefon-alkalmazás Dacia Media Control : Telefon világ	77		
Okostelefon-alkalmazás Dacia Media Control : a paraméterek beállítása	78		
Beállítások	80		

BEMUTATÁS

1

Az Dacia Media Control a következő funkciókat nyújtja:

- FM, AM, DAB rádió és DAB+ ;
- a USB külső audioforrások kezelése;
- telefonkihangsító rendszer Bluetooth®;
- okostelefonos alkalmazás.

Megjegyzés: a Dacia Media Controllelölthető okostelefonjára, hogy megkönnyítse a rádió használatát azáltal, hogy az okostelefon képernyőjét használja fő kezelőfelületként. További funkciókhoz is hozzáférhet (öko-pontszám, takarékosági tanácsadás, navigációs alkalmazások, streaming alkalmazások stb.).

RÁDIÓ FUNKCIÓ

A rádió az alábbi sávok rádióállomásainak hallgatását teszi lehetővé: FM (frekvenciamodulált) és AM (amplitúdómodulált).

A DR rendszer (földfelszíni digitális rádió DAB formátumban, DAB+, T-DMB) javítja a hangvisszaadást, és lehetővé teszi a „Radiotext” tárolt rádiós szöveges információk elérését a megjelenítendő szöveg görgetésével:

- hírek, aktualitások;
- sporthírek;
- ...



A telefonkihangosító rendszer a kommunikáció leegyszerűsítését

szolgálja a kockázati tényezők csökkentése mellett, azonban a rendszer nem képes ezeket a tényezőket teljes mértékben kiküszöbölni. Tartsa be annak az országnak a vonatkozó előírásait, ahol éppen tartózkodik.

A RDS rendszer megjeleníti néhány állomás nevét vagy a FM rádióállomások által küldött üzeneteket:

- információk a közúti közlekedés (TA) általános helyzetéről;
- sürgős üzenetek.

TELEFON-KIHANGOSÍTÓ FUNKCIÓ

1

A kihangosító rendszer Bluetooth® lehetővé teszi a következő funkciók használatát anélkül, hogy a telefont kézben kellene tartania:

- akár hat telefon is csatlakoztatható;
- hívás indítása/fogadása/elutasítása;
- a SIM-kártya névjegyzékének átvitele SIM (telefonról függően);
- a rendszer használatával kezdeményezett hívások előzményeinek megtekintése (a telefonról függően);
- a hangpostafiók hívását.

AUX FUNKCIÓ

Közvetlenül a gépkocsi hangszóróin hallgathatja a hordozható digitális audiolejátszóján lévő tartalmakat. Készüléke (készülékei) típusától függően több lehetőség is rendelkezésre áll a hordozható lejátszó csatlakoztatásához:

- Bluetooth® kapcsolat;
- USB-port.

A kompatibilis készülékek listájával kapcsolatos további információkért forduljon márkaszervizhez.

FUNKCIÓ BLUETOOTH®

1

Ez a funkció Bluetooth®-párosítást követően lehetővé teszi az audiorendszer számára a hordozható digitális audiolejátszó vagy mobiltelefon felismerését és vezérlését.

QR-KÓD

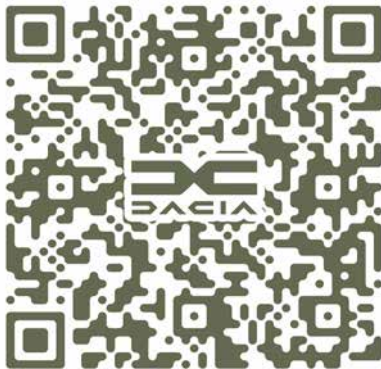

QR Code

A videó internetes megtekintéséhez használja a következőt: QR Code .

Megjegyzés: ez a videó nem helyettesíti a felhasználói kézikönyvet.

Ez egy kiegészítő forrás, amely segít megérteni a rendszer használatát.

Minden esetben olvassa el a gépkocsi használati utasításában megadott információkat.

ÁLTALÁNOSÁGOK

Kijelző

2

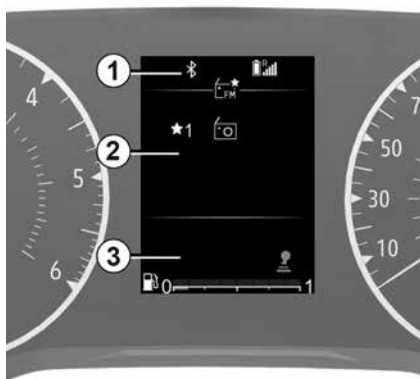

Kormánykerék alatti kapcsoló

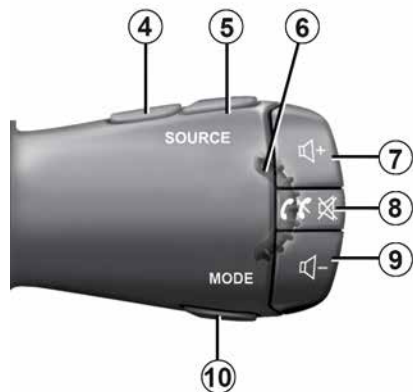



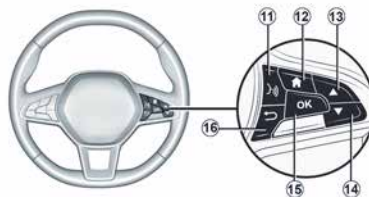

Kormánykerék alatti kapcsoló



ÁLTALÁNOS SÁGOK

Vezérlőgombok bemutatása

2

		AUDIO/MEDIA funkció	TELEFON funkció
1		Információs zóna: idő, csatlakoztathatóság, telefoninformációk, külső hőmérséklet.	
2		Világok megjelenítési zónája (Jármű, Rádió, média, Telefon, Beállítások).	
3		A jármű fedélzeti számítógépének pontja.	
4. és 5.		Görgetés az audioforrás kiválasztásához, FM→ DR→ AM→ USB→ BT Audio.	
6		Kormánykerék alatti vezérlőgomb: Forgatás: – Rádió, BT Audio és USB: rádióállomás/zene szám váltás; – Fel/le.	Kormánykerék alatti vezérlőgomb: Forgatás: – a javasolt műveleteken való végiggörgetés (hívás befejezése, hívás várakoztatása, kihangosítás üzemmódba kapcsolás, digitális billentyűzet megjelenítése), kivéve, ha egy hívás folyamatban van; – telefonkönyv gyorskeresési menüjében való görgetés.
7. és 9.	 és 	Fokozatosan szabályozza a jelenleg hallgatott audioforrás hangerejét.	
8		– Nyomja meg röviden: – az audiorendszer aktiválása; – a jelenleg hallgatott rádió rádióforrás elnémítása; – a Bluetooth®, az USB- és az MP3-lejátszó vagy hordozható audiólejátszó némítása és szüneteltetése.	Hívás fogadásakor: – Rövid megnyomás: hívás fogadása. – Nyomva tartás: hívás elutasítása. Hívás közben: a folyamatban lévő hívás befejezése.

ÁLTALÁNOS SÁGOK

	AUDIO/MEDIA funkció	TELEFON funkció
2	– Nyomva tartás: az audiorendszer kikapcsolása.	

ÁLTALÁNOSÁGOK

2

		AUDIO/MEDIA funkció	TELEFON funkció
10		<p>A(z) FM – DR – AM rádióállomások megjelenítési és keresési módjának módosítása:</p> <ul style="list-style-type: none"> – lista mód (FM/DR rádióállomások keresése listából); – kézi mód (FM/AM rádióállomások keresése frekvencia szerint). <p>Ha az audio adathordozó itt van: USB/Bluetooth®:</p> <ul style="list-style-type: none"> – Rövid megnyomás: ismételt lejátszás: „ Repeat » ; – Nyomva tartás: kevert lejátszás: „ Mix ». 	
11		<ul style="list-style-type: none"> – Rövid megnyomás: telefon beszédfelismerőjének bekapcsolása. – Nyomva tartás: telefon beszédfelismerőjének kikapcsolása. 	
12		Belépés/visszatérés a főmenübe.	
13. és 14.	 és 	<p>Görgetés világok/menük között, listákban és könyvtárakban:</p> <ul style="list-style-type: none"> – Rövid megnyomás: kézi üzemmódú keresés; – Nyomva tartás: a telefonkönyv gyorskeresési menüjének megnyitása. <p>Médialejátszás:</p> <ul style="list-style-type: none"> – Nyomva tartás: gyors előre vagy visszaléptetés. 	
15		Válassza ki/erősítse meg a funkciót vagy az aktuális lejátszási listát, válasszon ki egy elemet vagy erősítse meg a műveletet, tároljon el egy rádióállomást.	
16		<ul style="list-style-type: none"> – Röviden megnyomva: visszatérés az előző világ- vagy menüsintre; az aktuális művelet visszavonása, vagy feljebb lépés a mapparendszerben az audio lejátszási listában (média). – Tartsa nyomva: visszatérés a főmenübe. 	

A kijelző bemutatása



A. Aktuális óra.

B. A telefonos Bluetooth®-kapcsolat adatai.

C. Információ a telefon akkumulátorának töltöttségi szintjéről.

D. Információ a telefon hálózati állapotáról.

E. Külső hőmérséklet.

F. Üzemanyagszint.

G. Audioinformációk (audioforrás, számcím stb.).

Az Ön rendszere több világból áll:

- « Jármű » ;
- « Rádió » ;
- „Média”;
- « Telefon » ;
- « Beállítások » ;
- ...

Megjegyzés: a világok elérhetősége a berendezéstől függ.

A különböző világokat bármikor

elérheti a  gombot megnyomva a kormánykeréken.

Művelet

Bekapcsolás és kikapcsolás

Röviden megnyomva:  az audiorendszer bekapcsolásához.

Az audió rendszert a gépkocsi elindítása nélkül is használhatja. Néhány percig fog működni. Röviden

megnyomva  hogy még néhány percig bekapcsolva tartsa.

Az audiorendszert ezt gombot hosszan

megnyomva kapcsolhatja ki: . A rádiórendszer kijelzője az ábrán kikapcsolt állapotban vagy „Jármű” módban, némítva jelenik meg.

Jelforrás kiválasztása

Görögessen végig a különböző audiojel-forrásokon, többször egymás után



megnyomva ezt a gombot: . A görgetés során az audioforrások a következő sorrendben jelennek meg: FM → DR → AM → USB → Bluetooth®.

Az audioforrást a „Média” világból is kiválaszthatja.

Nyomja meg a , válassza ki a „Média” világot ennek a gombnak a

megnyomásával:  a

kormánykerék-kezelőszervekkel, 

vagy , majd:  az érvényesítéshez. Válassza ki az audió hangforrást.

Amikor USB médiaforrást csatlakoztat, miközben az audiorendszer be van kapcsolva, a forrás automatikusan átvált az új médiára, és annak tartalmát kezdi el lejátszani.

Amikor Bluetooth®-os médiaforrást csatlakoztat, miközben az audiorendszer be van kapcsolva, ha a lejátszó audioforrása már a csatlakoztatáskor is a Bluetooth® volt, akkor a rendszer automatikusan átkapcsol ennek a tartalmára és

ÁLTALÁNOSÁGOK

elindítja annak a lejátszását az audiorendszeren.

Hangerő

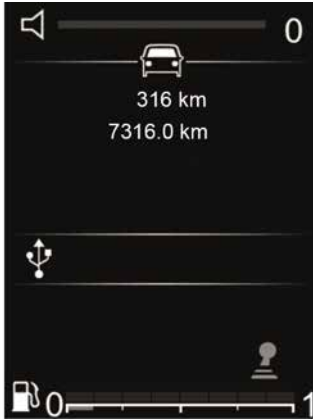

A hangerőt ezzel gombbal állíthatja be:



 vagy . Röviden megnyomva

 a hangerő egy fokkal nő.

A kijelzőn a(z) „Hangerő” kijelzés jelenik meg, melyet az aktuális beállítási érték követ.

Hang kikapcsolása

Röviden megnyomva:  a hang némításához.

Nyomja meg ismét röviden a gombokat ,  vagy  az aktuális audioforrás további hallgatása.

A rádió hallgatása





Rádiósáv kiválasztása

A kívánt FM, AM vagy DR (földfelszíni digitális rádió) hullámsáv kiválasztásához nyomja meg ezt a

gombot:  a „Rádió” világ eléréséhez, majd válassza ki a hullámsávot ezt a gombot

megnyomva:  vagy , vagy

nyomja meg ezt a gombot: . Rádióállomás hallgatása közben

nyomja meg ezt a gombot  a

hullámsávválasztó képernyő eléréséhez.

Egy rádióállomás kiválasztása

A rádióállomások kiválasztása és keresése többféle módon végezhető:

– „lista mód” **1**, lásd DR és FM;



– „kézi üzemmód” **2**, lásd AM és FM.

„Lista mód”

Ez az üzemmód lehetővé teszi a rendelkezésre álló rádióállomások keresését az állomáslista ábécésorrendben történő böngészésével, majd frekvencia alapján (a névtelenül sugárzott állomások esetén) ennek az elemnek

a segítségével:  vagy , majd:

 az érvényesítéshez.

A rádióállomás, amelynél a listán megáll, rövid időn belül automatikusan elindul.

Az állomások listájához való visszatéréshez nyomja meg ezt a

gombot:  vagy böngésszen ezzel:

 a kormánykerék-

kezelőszervekkel,  vagy .

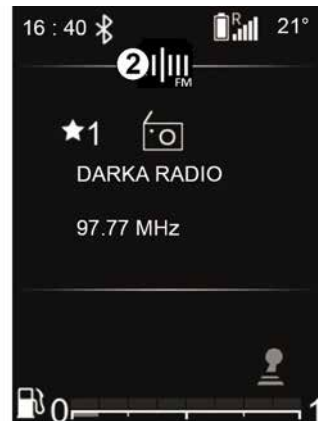

A rádióállomások listájának aktualizálásához frissítse a rádióállomások listáját.

AUDIO/MULTIMÉDIA

További információkért lásd ebben a szakaszban: „A FM lista frissítése” és „A DR lista frissítése”.

„Kézi üzemmód”

A kézi üzemmód lehetővé teszi a rendelkezésre álló rádióállomások keresését az FM és AM frekvenciák böngészésével:

– görgessen magasabb frekvenciákra

ezzel a gombbal:  gombbal vagy

az előlap  ;

– görgessen alacsonyabb

frekvenciákra ezzel a gombbal: 

gombbal vagy az előlap .

Ezt a gombot megnyomva:  vagy

 :

– nyomja meg röviden: keresés frekvenciáléptetéssel;

– tartsa lenyomva: egy rendelkezésre álló állomás automatikus kereséséhez.

Rádió-/médiainformációk

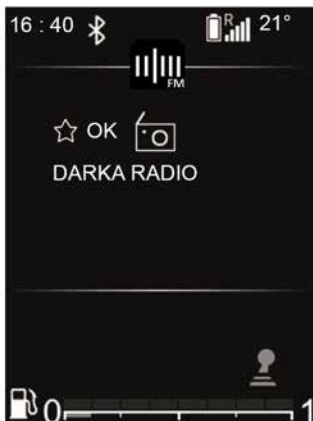

Ez a funkció a képernyőn megjeleníteni kívánt frekvencia információit (lásd fent) jeleníti meg. Az információk rövid idő után automatikusan vagy ezt a gombot

megnyomva jelennek meg: .

Rádióállomások memorizálása

Legfeljebb hat állomást tárolhat, amelyek állandóan az állomások listájának tetején jelennek meg.

Válasszon ki egy sávot (FM, DR), majd válasszon ki egy rádióállomást az előzőekben leírtaknak megfelelően.

Rádióállomás tárolásához nyomja meg

hosszan:  az aktuálisan játszott listából, és válassza ki a pozíciót a Kedvencek között. Az állomás kedvenként való mentését hangjelzés kíséri.

Ha a listát az elejétől kezdve böngésszi végig, „Kedvenc” állomásait továbbra is megtalálhatja az ezen a nevű területen – MEM-- . Ezt követi az állomások teljes listája ábécésorrendben az ezen a nevű területen: – LIST --.

A rádióállomás, amelynél megáll, rövidesen automatikusan elindul. Az állomások listájához való visszatéréshez nyomja meg ezt a

gombot: , vagy böngésszen ezzel:

 a kormánykerék-

kezelőszervekkel,  vagy .

AUDIO/MULTIMÉDIA

Rádióállomás kiválasztása

2



Az AM hullámsávban az állomások között rádiófrekvenciájuk szerint kereshet, az FM vagy DR hullámsávban az állomások listája böngészhető.

Válassza ki a kívánt sávot (FM, DR vagy AM) ezt a gombot többször

megnyomva: .

Ez a lista legfeljebb 100, a lista legutóbbi frissítésekor tárolt rádióállomást tartalmazhat.

Használat  a kormánykerék-

kezelőszervekkel,  vagy  a FM, DR listán szereplő rádióállomások végiggörgetéséhez.

Médiahangforrások

Az audiorendszer a következőkkel van felszerelve: USB porttal, továbbá Bluetooth® külső audioforrások csatlakoztatására használható kapcsolattal.

Megjegyzés: a lejátszható külső audioforrás-formátumok többek között: MP3, WMA és AAC.

USB kapcsolat

Csatlakoztatás

Csatlakoztassa a MP3 lejátszó, a hordozható digitális audiol lejátszó csatlakozóját vagy USB egy meghajtót a USB porthoz.

Miután csatlakoztatta a készüléket, a rendszer automatikusan kijelzi az aktuális zeneszámot.

Használat

Amint a külső audioforrást csatlakoztatta, automatikusan megkezdődik az első műsorszám lejátszása.

Az audiorendszer automatikusan újraindítja az utoljára lejátszott zeneszámot, ha a külső audiol lejátszót korábban már csatlakoztatta az audiorendszerhez.

Miután csatlakoztatta a külső audioforrást, annak tartalma a

multimédia rendszer menüvel érhető el. A külső audiol lejátszóhoz hasonló lejátszási listákat tárolja.

Hozzáférés a külső audioforrás tartalmához az audiorendszeren keresztül:

– nyomja meg ezt a gombot:  a lejátszási listához való visszatéréshez; vagy

– forgassa el a  a kormányoszlop-kezelőszerven, vagy nyomja meg ezt a

gombot:  vagy  a zeneszámok végiggörgetéséhez.

Ezt követően az aktuális lejátszási lista módosításához:

– nyomja meg ezt a gombot:  gombot a mappák vagy a kiválasztási feltételek megjelenítéséhez. Nyomja

meg újra ezt a gombot:  gombot az előző mappához való visszatéréshez.

vagy

– nyomja meg ezt a gombot:  OK gomb megnyomásával a mappa vagy a lejátszási lista kiválasztásához vagy a kiválasztott műsorszám meghallgatásához.

Töltés az USB aljzaton keresztül

Amint a USB hordozható digitális audiol lejátszót vagy telefont csatlakoztatta az USB audiorendszer portjára (a vezetőlés közelében az akkumulátor feltöltése vagy a töltöttség fenntartása használat közben).

Megjegyzés: bizonyos eszközök nem töltődnek vagy nem tartják fenn az akkumulátor töltöttségi szintjét akkor sem, amikor csatlakoztatva vannak a hangrendszer USB-csatlakozójához.

Bluetooth® audio-lejátszás

A hordozható Bluetooth® audiol lejátszót első használatakor össze kell párosítania a járművel. A részleteket megtalálhatja a „Mobiltelefon párosítása/kapcsolat bontása” részben.

A párosítás teszi lehetővé az audiorendszer számára a Bluetooth® hordozható digitális audiol lejátszó felismerését és tárolását.

Megjegyzés:

– ha a Bluetooth® digitális lejátszója telefonos és hordozható audiol lejátszó funkcióval is rendelkezik, akkor az egyik funkció párosítása automatikusan tartalmazza a másik párosítását is;

AUDIO/MULTIMÉDIA

– a hozzáférhető funkciók száma a hordozható digitális audielejtszó típusától és az audiorendszerrel való kompatibilitásától függ.

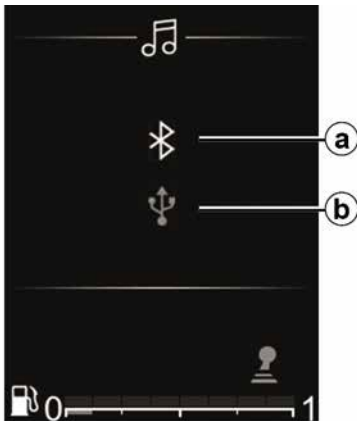

Kapcsolódás a járműhöz

Ahhoz, hogy hordozható digitális audioeszköze összes funkciója elérhető legyen, Bluetooth® **a** vagy USB **b** kapcsolaton keresztül kell csatlakoztatnia az audiorendszerhez.



A hordozható audió készüléken csak abban az esetben végezzen műveleteket, ha a közlekedési feltételek ezt lehetővé teszik. Menet közben tegye el a hordozható audió készüléket (hirtelen fékezés vagy ütközés esetén elrepülhet).

Már párosított telefon esetében végezze el az alábbi műveleteket:

- kapcsolja be az autórádió Bluetooth® funkcióját;
- kapcsolja be a telefon vagy a hordozható digitális audioeszköz Bluetooth® funkcióját, és tegye láthatóvá más eszközök számára (további információért lásd a készülék felhasználói kézikönyvét);
- válassza ki az audioforrást Bluetooth® ezt a gombot ismételten

megnyomva:  ;

- válassza ki a csatlakoztatandó külső audielejtszót vagy telefont Bluetooth® a multimédiás rendszer által felismertek közül.

Használat

Az összes funkció eléréséhez csatlakoztatnia kell a hordozható audielejtszót az audiorendszerhez.

Megjegyzés: csak az előzőleg csatlakoztatott hordozható audielejtszót lehet hozzákapcsolni az audiorendszerhez.



Amint a Bluetooth® hordozható digitális audielejtszó csatlakoztatva van, az audiorendszeren keresztül működtetheti azt.

Amint a külső audioforrást csatlakoztatta **c**, automatikusan megkezdődik az első műsorszám lejátszása **d**.

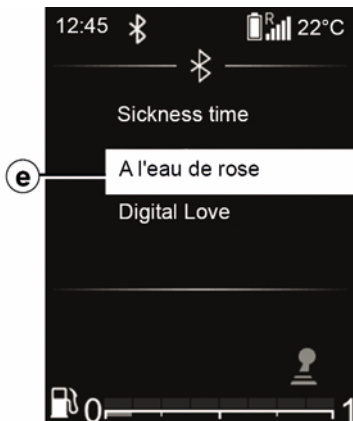

Nyomja meg a  a kormánykeréken, hogy visszatérjen a lejátszási listához **e**.

Nyomja meg a  vagy  a zeneszámok végiggörgetéséhez.

A lejátszási képernyőre **d** való visszatéréshez nyomja meg ezt a

gombot:  vagy várjon egy kicsit, amíg a lejátszási lista automatikusan eltűnik.

Megjegyzés: az elérhető funkciók száma

hordozható digitális audiólejátszó típusától és az audiorendszerrel való kompatibilitásától függ.

Véletlen sorrendű lejátszás, „MIX”



Nyomja meg hosszan ezt a gombot:

 a mappában lévő összes műsorszám véletlen sorrendű lejátszásához.

Az „ MIX „ figyelmeztető jelzés **f** jelenik meg a képernyőn. A zeneszámot a rendszer véletlenszerűen választja ki. A lejátszás egy véletlenszerűen kiválasztott zeneszámmal folytatódik. Nyomja meg újra hosszan ezt a

gombot:  a véletlen sorrendű lejátszás funkció kikapcsolásához: a „ MIX ” figyelmeztető jelzés **f** eltűnik.

Az audiorendszer kikapcsolása leállítja a véletlen sorrendű lejátszást.

Ismételt lejátszás, „RPT”



Ez a funkció lehetővé teszi a lejátszási lista megismétlését.

Röviden megnyomva:  a teljes lejátszási lista ismételt lejátszásának engedélyezéséhez.

Az „ RPT „ figyelmeztető jelzés **g** jelenik meg a képernyőn.

Nyomja meg röviden a  gombot az aktuális műsorszám megismétléséhez „1” **h** jelenik meg ezen a szimbólumon: „ RPT ».

AUDIO/MULTIMÉDIA

2

Nyomja meg röviden a  az ismétlés funkció kikapcsolásához, a „RPT” figyelmeztető jelzés **g** eltűnik. Használhatja ezeket a lejátszási lehetőségeket is: a főmenüben válassza ki a „Média” pontot, majd az USB-forrást.



A hordozható audiólejátszót csak akkor működtesse, ha a közlekedési feltételek

megengedik.

Menet közben biztonságosan tárolja a hordozható audiólejátszót (hirtelen fékezés vagy ütközés esetén elrepülhet).

Elnémítás/szünet



Röviden megnyomva:  a hang elnémításához vagy a lejátszás szüneteltetéséhez.

Nyomja meg röviden a  vagy végezzen egy műveletet a hangerősávon a némítás feloldásához vagy a zeneszám lejátszásához.

Az audiorendszer hangja automatikusan aktiválódik a források megváltoztatásakor vagy rádióközlemény közvetítése közben.

TELEFON

Mobiltelefon párosítása/ kapcsolat bontása

Bluetooth® kapcsolat



Az audiorendszer Bluetooth®-funkciójának aktiválása:

- nyomja meg ezt a gombot:  a főmenü elérése;
- válassza ki a „Beállítások” világot, aztán a „Telefon beállítások” lehetőséget, majd a „Bluetooth®”

lehetőséget ezzel:  vagy 

majd  az érvényesítéshez;

- válassza az „IGEN” lehetőséget

ezzel a gombbal:  vagy ,
érvényesítse ezt a gombot

megnyomva: . A Bluetooth® szimbólum ezt követően folyamatosan

látható lesz az állapotsorban  a képernyőn.



Biztonsági okokból a gépkocsi álló helyzetében végezze ezeket a műveleteket.

Telefon megismertetése

A „szabad kéz” telefonkihangosító-rendszer használatához párosítsa össze Bluetooth® mobiltelefonját a gépkocsival. Bizonyosodjon meg róla, hogy a telefon Bluetooth®-funkciója aktív, és „látható” állapotba van állítva.

A megismertetés lehetővé teszi a telefonkihangosító rendszer számára a telefon felismerését és memorizálását.

Legfeljebb hat telefont párosíthat, de egyidejűleg csak egyet csatlakoztathat.

A párosítást az audiorendszeren vagy a telefonon keresztül végezheti el.

A audio rendszert és a telefont is be kell kapcsolni.

Megjegyzés: ha új telefont párosít úgy, hogy egy másik telefon már csatlakoztatva van az audiorendszerhez, ezen utóbbi telefonnal az audiorendszer bontja a kapcsolatot, azt az újonnan párosított telefonra cserélve.



Ha Bluetooth® telefonját az audiorendszerrel vezérelve csatlakoztatná az audiorendszerhez

Ez a funkció lehetővé teszi Bluetooth®-keresés indítását az audiorendszerből.

Egy telefon megismertetéséhez végezze el az alábbi műveleteket:

- Bluetooth® aktiválása;

- nyomja meg ezt a gombot:  a főmenü elérése;
- válassza ki a „Beállítások” világot, aztán a „Telefon beállítások” menüt

ezzel:  vagy  majd  az érvényesítéshez;

TELEFON

– válassza a „Telefon keresése”

lehetőséget ezzel az elemmel: 

vagy , majd: az érvényesítéshez.

Egy üzenet jelenik meg a kijelzőn.

Nyomja meg a a keresés megkezdéséhez.

Megkezdődik a közelben lévő Bluetooth®-készülékek keresése (ez akár 60 másodpercig is eltarthat).

Jelölje ki azt a telefont, amelynek a párosítását el szeretné végezni, ezzel:

 vagy , majd: az

érvényesítéshez.

Készülékén Bluetooth® fogadja el a párosítási kérelmet.

Az audiorendszer képernyőjén megjelenő „Csatlakoztatott Bluetooth-készülék neve” üzenet azt jelzi, hogy a Bluetooth® készülék automatikusan tárolódott, és csatlakozott a járműhöz.

A készülék ezután megjelenik a felismert telefonok listájában, amely a „Telefon kiválasztása” almenüben látható.

Ha a párosítás 60 másodperc elteltével sem sikerült, a „Sikertelen párosítás” üzenet jelenik meg. A kívánt

művelet végrehajtásához ismétlje meg az eljárást.

További információkért tekintse meg a telefon felhasználói kézikönyvét.

Megjegyzés: telefontól függően hasznos lehet elfogadni a telefonkönyvatatok és a híváslista átvitelét.

Ha Bluetooth® telefonját a telefonról vezérelve csatlakoztatná az audiorendszerhez

Ez a funkció lehetővé teszi Bluetooth®-keresés indítását a telefonról.

Telefonjának csatlakoztatásához végezze el az alábbi műveleteket:

- nyomja meg ezt a gombot:  a főmenü elérése;
- válassza ki a „Telefon” világot ezzel:

 vagy , majd: az

érvényesítéshez;

- válassza a „Telefon párosítása”

lehetőséget ezzel az elemmel: 

vagy , majd: az

érvényesítéshez.

Az audiorendszer kijelzőjén megjelenik az „Adja meg ezt a kódot: XXXXXX” üzenet, és elindul egy 60 másodperces visszaszámlálás.

Az audiorendszer ezután más eszközök számára is látható Bluetooth® körülbelül 60 másodpercig.

Keresse meg az audiorendszert a telefonja használatával, majd válassza ki (lásd a telefon használati útmutatóját), vagy fogadja el a telefontal való párosítási kódot.

Az „MY CAR” vagy „Dacia Media Control Multimédia” üzenet jelenik meg az audiorendszer képernyőjén, jelezve, hogy telefonja párosítva van és csatlakozik az audiorendszerhez.

Az „Dacia Media Control Multimédia” üzenet csak akkor jelenik meg a képernyőn, ha a Dacia Media Control alkalmazás csatlakozik az audiorendszerhez, és ha az alkalmazás telepítve van az okostelefonra.

Ha a csatlakoztatás sikertelen, az audiorendszer kijelzője visszatér a „Telefon” világ képernyőjére.

TELEFON

Telefon eltávolítása

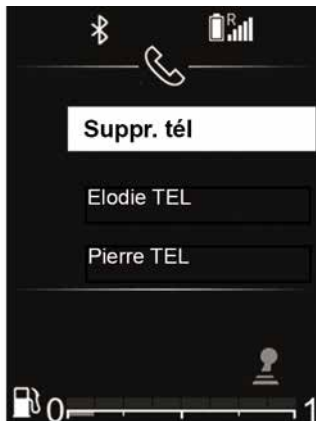



A leválasztás lehetővé teszi a telefon törlését audiorendszer memóriájából.

A telefon leválasztásához és törléséhez az audiorendszer memóriájából végezze el a következő lépéseket:



– nyomja meg ezt a gombot:  a főmenü elérése;

– válassza ki a „Beállítások” világot, aztán a „Telefon beállítások” lehetőséget, majd a „Telefon törlése”



elemet ezzel a gombbal:  vagy , majd:  az érvényesítéshez;



– jelölje ki azt a telefont, amelynek a párosítását meg szeretné szüntetni

 vagy , majd:  az érvényesítéshez;

– válassza az „IGEN” lehetőséget

ezzel a gombbal:  vagy ,

majd:  az érvényesítéshez.

Ha hat telefon már tárolt, a rendszer felajánlja az egyik eszköz törlését. Az „IGEN” elemet kiválasztva megjelenik a „Telefon törlése” menü.





Az összes telefon párosításának megszüntetése és törlése az audiorendszer memóriájából:



– nyomja meg ezt a gombot:  a főmenü elérése;

– válassza ki a „Beállítások” menüt, aztán a „Telefon beállítások” lehetőséget, majd az „Összes törlése”

elemet ezzel a gombbal:  vagy

 majd  az érvényesítéshez;

– válassza az „IGEN” lehetőséget

ezzel a gombbal:  vagy ,

majd:  az érvényesítéshez.

TELEFON

Megjegyzés: a telefonkönyv összes névjegye és a szinkronizált audiórendszer hívásnaplója törlődik.

2



Az Ön telefon-
kihangosító
rendszerének feladata a
kommunikáció

leegyszerűsítése a kockázati
tényezők csökkentésével, a
rendszer nem képes ezeket a
tényezőket teljes mértékben
kiküszöbölni. Tartsa be annak az
országának a vonatkozó előírásait,
ahol éppen tartózkodik.

TELEFON

Mobiltelefon csatlakoztatása/ kapcsolat bontása

Megismertetett telefon csatlakoztatása

Az összes funkció elérése érdekében a telefonját csatlakoztatni kell a telefonkihangosító rendszerhez.

A telefon nem csatlakoztatható a kihangosítóra annak előzetes párosítása nélkül.

Lásd a „Telefon párosítása, leválasztása” fejezet „Telefon párosítása” részét.

Megjegyzés: a telefon Bluetooth®-kapcsolatának aktívnak és „látható” beállításúnak kell lennie.

Automatikus csatlakozás

A gyújtás bekapcsolásakor az audiorendszer automatikusan megkeresi a közelben lévő, korábban párosított telefonokat.

Megjegyzés: az elsődleges telefon az lesz, amelyik utoljára lett csatlakoztatva.

A keresés addig folytatódik, amíg talál egy párosított telefont (ez a keresés néhány percig is eltarthat).

Megjegyzés: a kompatibilis telefonok listájával kapcsolatos további

információkért forduljon egy jóváhagyott kereskedőhöz:

- a gyújtás bekapcsolása után a telefon automatikusan csatlakozik. Szükség lehet a telefon-kihangosító rendszerhez történő automatikus Bluetooth® csatlakozásának aktiválására. Ehhez olvassa el a telefon útmutatóját;
- újrcsatlakoztatáskor, ha a telefonkihangosító rendszer hatótávolságán belül két párosított telefon is van, a később csatlakoztatott telefon lesz az elsődleges, akkor is, ha ez utóbbi a gépjárművön kívül helyezkedik el, de a kihangosító rendszer hatókörében van;
- ha éppen telefonál a telefonkihangosító rendszer csatlakozásakor, akkor a telefon automatikusan csatlakozik, és a beszélgetés átkerül a jármű hangszóróra.



Az Ön telefon-kihangosító rendszerének feladata a kommunikáció

leegyszerűsítése a kockázati tényezők csökkentésével, a rendszer nem képes ezeket a tényezőket teljes mértékben kiküszöbölni. Tartsa be annak az országnak a vonatkozó előírásait, ahol éppen tartózkodik.



Biztonsági okokból a gépkocsi álló helyzetében végezze ezeket a műveleteket.

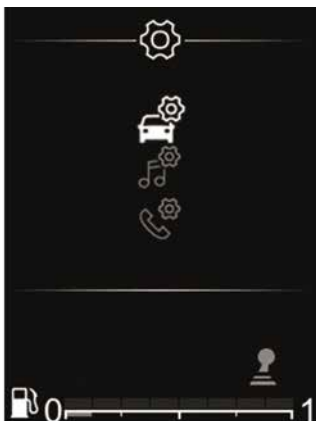

Manuális csatlakozás (a csatlakoztatott telefon cseréje)

Nyomja meg a  a főmenü eléréséhez, válassza ki a „Telefon” világot ezzel:  a kormánykerék-kezelőszervekkel,  vagy , majd:  az érvényesítéshez. Válassza ki a „Telefon kiválasztása” menüt ezzel a gombbal:  a kormánykerék-kezelőszervekkel,  vagy , majd:  az érvényesítéshez.



Megjelenik a már párosított telefonok listája.

Válassza ki a listából a csatlakoztatni kívánt telefont a kormányoszlopon lévő

beállítógomb segítségével,  vagy , majd:  az érvényesítéshez.

Megjelenik egy üzenet, amely megerősíti, hogy a telefon csatlakoztatva van.

Megjegyzés: ha egy telefon már csatlakozik, miközben másik telefonra vált, a meglévő kapcsolatot automatikusan felváltja az új telefon.

Sikertelen csatlakozás

A csatlakozás sikertelensége esetén kérjük ellenőrizze, hogy:

- a telefonja be van-e kapcsolva;
- a telefon akkumulátora nincs-e lemerülve;
- a telefonját nem párosította-e már korábban a telefon-kihangosító rendszerrel;
- A Bluetooth®-funkció ezzel a telefonján és az audiorendszeren aktiválva van;
- a telefon konfigurálása megfelelő az audiorendszer csatlakozási kérésének fogadásához;

Megjegyzés: ha hosszabb ideig használja a kihangosítórendszert, a telefon akkumulátora hamarabb lemerül.

TELEFON

Telefon-információk.

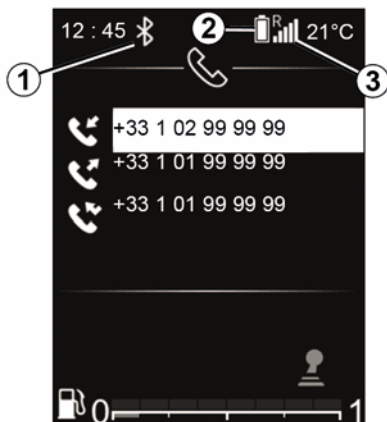

A csatlakoztatást követően az audiorendszer megjeleníti a telefontal kapcsolatos adatokat:

- a multimédia-rendszerrel fennálló kapcsolat típusáról **1**;
- a telefon akkumulátorának töltöttségéről **2**;
- a telefon hálózati státuszáról **3**.

Egy telefon leválasztása



A telefon leválasztása érdekében a következőket teheti:

- kapcsolja ki a Bluetooth®/Bluetooth® funkciót az audiorendszeren;
- kapcsolja ki a telefon Bluetooth® funkcióját;
- törölje az audiorendszerből a már párosított telefont. Lásd a „Telefon párosítása, leválasztása” fejezet „Telefon párosításának megszüntetése” részét.

Ha kikapcsolja a telefont, azzal le is választja.

Ekkor egy, az audiorendszer képernyőjén megjelenő üzenet megerősíti a telefon leválasztását.

Megjegyzés: ha a telefon leválasztása közben folyamatban van egy beszélgetés, a kommunikáció automatikusan átkerül a telefonra.

Az audiorendszer Bluetooth® funkciójának kikapcsolásával kapcsolatban tájékozódjon az „Általános bemutatás” c. fejezet „Bluetooth® funkció” c. részében.

Tekintse meg a telefon felhasználói kézikönyvét az okostelefon Bluetooth®-funkciójának kikapcsolásához.

A Bluetooth® telefon párosításának megszüntetésével és törlésével kapcsolatban tájékozódjon a „Telefon párosítása, leválasztása” című fejezet „Telefon leválasztása” részében.







TELEFON

Hívás indítása/fogadása



Híváskezdeményezés a híváselőzményekből



A híváselőzmények megjelenítéséhez:

- nyissa meg a „Telefon” világot ezt a gombot megnyomva: , majd nyomja meg ezt a gombot:  vagy  a „Telefon” kiválasztásához, majd  az érvényesítéshez;
- válassza ki a „Hívások” elemet ezt a gombot megnyomva:  vagy , majd:  az érvényesítéshez;

30 - Analóg műszerek megjelenítése

- Válassza ki a hívni kívánt névjegyet vagy számot ezt megnyomva: , majd: , majd:  a hívás elindításához.

Hívás fogadása













Hívás fogadásakor a hívó fél száma megjelenik az audiorendszer kijelzőjén (ez a funkció a telefonszolgáltatóval kötött előfizetői szerződésben szereplő opcióktól függ).

Ha a hívást kezdeményező fél adatai szerepelnek valamelyik telefonkönyvben, akkor a telefonszám helyett a név jelenik meg.

Ha a hívó fél száma nem jeleníthető meg, az audiorendszer kijelzőjén a „Magántelefonszám” üzenet jelenik meg.

Bejövő hívás fogadásához:

- válassza ki ezt az ikont:  ezeknek a használatára:  vagy , majd:  az érvényesítéshez; vagy
- nyomja meg röviden: . Bejövő hívás elutasításához:
- válassza ki ezt az ikont:  ezeknek a használatára:  vagy , majd:  az érvényesítéshez; vagy
- nyomja meg hosszan: .



A telefonszám megadását vagy egy kapcsolat kikeresését álló gépkocsinál ajánlott elvégezni.

TELEFON

Második hívás fogadásakor:



Második hívás fogadásakor a második hívó fél száma is megjelenik az audiorendszer kijelzőjén (ez a funkció a telefonszolgáltatóval kötött előfizetői szerződésben szereplő opcióktól függ). A következőkre van lehetőség:

– a bejövő hívást ennek a

kiválasztásával fogadhatja:  ;
– a bejövő hívást ennek a

kiválasztásával utasíthatja el:  ;
– a bejövő hívást az **1** lehetőség kiválasztásával várakoztathatja.

Ha be szeretné fejezni a hívást, nyomja meg a fennálló hívás közben

ezt a gombot: .

Hívás közben

A következőkre van lehetőség:

– a hangerőt ezt megnyomva állíthatja

be:  vagy  ;

– a hívás befejezéséhez nyomja meg

ezt a gombot: .

Nyomja meg a  vagy , majd:

 az érvényesítéshez.

Lehetősége van:

– a bejövő hívás fogadásához/a várakoztatott hívást folytatásához

válassza ezt a lehetőséget:  ;

– hívás befejezéséhez válassza a

 lehetőséget a hívás közben;
– hívásvárakoztatás az **1** lehetőséggel;

– válassza ki a **2** lehetőséget az audiorendszer billentyűzetének használatához a számjegyek beírásához.



A rendszer lehetővé teszi a kettős hívás funkciójának használatát, ha a telefon csatlakoztatva van (előfizetéstől függően).

TELEFON

A billentyűzet használata hívás közben

2



Az audiorendszer billentyűzetének használata hívás közben:

– válassza ki az audiorendszer

billentyűzetét ezzel: ▲ vagy ▼,

majd: OK az érvényesítéshez;

– jelölje ki a számot vagy karaktert

ezzel: ▲ vagy ▼, majd: OK

érvényesítve választását.

Megjegyzés: az előző képernyőre való visszatéréshez nyomja meg ezt a

gombot ↶.

RENDSZER BEÁLLÍTÁSAI

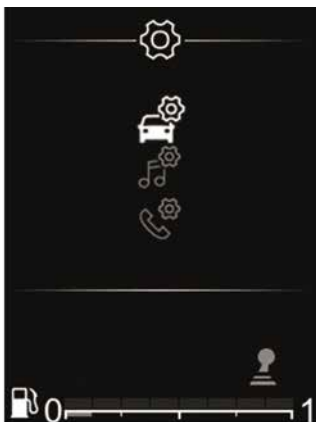

Keresse meg a főmenüből kiindulva a

vagy gombbal a

„Beállítások” világot.

A következő beállítások érhetők el:

- « Jármű » ;
- « Audio » ;
- « Telefon ».



Biztonsági okokból a gépkocsi álló helyzetében végezze el ezeket a beállításokat.

audiobeállítások

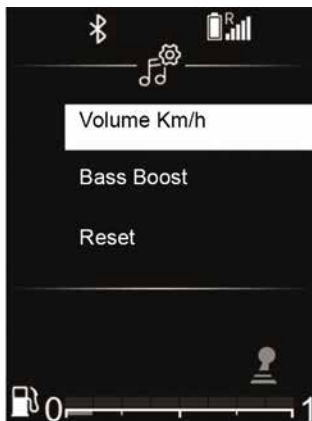

Keresse meg a főmenüből kiindulva a

vagy amíg el nem éri a

„Beállítások” világot, majd válassza ki a „Audio” lehetőséget.

Válassza ki az „Audiobeállítások”

lehetőséget, majd ezt a gombot: az érvényesítéshez.

A következő beállítások érhetők el:

- „Hangszínszabályozó”;
- „Térhangzás”;
- „Hangerő mph (km/h)”;
- « Bass boost » ;
- „Visszaállítás”.



„Hangszínszabályozó”

Válassza a „Hangszínszabályozó” lehetőséget, majd nyomja meg ezt a

gombot: vagy a különböző szakaszok eléréséhez a következő sorrendben:

- « Basszus » ;
- « Közepes » ;
- « Magas ».

„Térbeli elosztás” (hangelosztás)

A „Térbeli elosztás” funkció a hang elosztásának beállításához az utastérben:

- „Balance” (bal/jobb hangelosztás);
- járműtől függően, „Fader” (első/hátsó hangelosztás).

RENDSZER BEÁLLÍTÁSAI

Az egyes beállítások értékét ezt a gombot megnyomva módosíthatja:



2

Nyomja meg a **OK** a megerősítéshez és az előző kiválasztáshoz való visszatéréshez.

„Sebesség szerinti hangerőkorrekció”

Az audiorendszer hangereje a gépkocsi sebességének megfelelően változik.

Az „Audiobeállítások” menüben erősítse meg a „Hangerő mph (km/h)” lehetőséget ezt a gombot megnyomva:

OK

A kívánt beállítás eléréséhez válassza az alábbiak egyikét:

- « OFF » ;
- „Nagyon alacsony”;
- « Alacsony » ;
- « Közepes » ;
- „Magas”;
- « Nagyon magas ».



« Bass boost »

A „Bass boost” funkció a mély hangok erősítésére szolgál, alacsony hangerőn történő zenehallgatáskor.

Nyissa meg az „Audiobeállítások” menüt, majd nyugtázza a „Bass boost”

menüpontot ezt megnyomva:

vagy , majd: **OK** az érvényesítéshez.

A funkció be- vagy kikapcsolásához válassza ki a „ON” vagy a „OFF”

lehetőséget ezt megnyomva:

vagy , majd: **OK** az érvényesítéshez.

„Alapértelmezett audio”

Jelenítse meg az „Audiobeállítások” menüt, itt az „Alapértelmezett”, majd a „Visszaállítás” lehetőséget.

Válassza ki az „IGEN” vagy a „NEM” beállítást.

Minden audió beállítás visszaáll az alapértelmezett értékre.



Nyomja meg ezt a gombot:



az előző menübe

történő visszalépéshez.

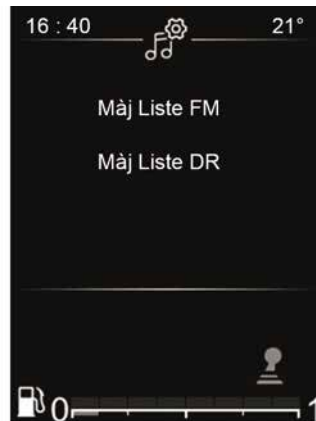

Rádió-beállítások



RENDSZER BEÁLLÍTÁSAI

A beállítások menü megjelenítéséhez

nyomja meg ezt a gombot: ,
válassza ki a „Beállítások” világot,
majd az „Audiobeállítások” lehetőséget

ezt a gombot megnyomva:  vagy
, majd:  az érvényesítéshez.

A következő funkciók állnak rendelkezésre:

- „FM-lista frissítése”;
- „DR-lista frissítése”;
- „Simulcast”;
- „DR-prioritás”;
- « TA » ;
- « AF ».

” A „FM” lista frissítése

Ez a funkció lehetővé teszi az összes, az Ön tartózkodási területén sugárzott FM állomás frissítését.

A „Beállítások világban” lépjen be a „Rádióbeállítások” menübe, majd válassza ki az „FM-lista frissítése” lehetőséget ezt a gombot megnyomva:

 vagy , majd:  az érvényesítéshez.



Megkezdődik a környéken lévő FM-állomások automatikus frissítése. Az „FM-lista frissítése” üzenet jelenik meg a kijelzőegységen.

A frissítés befejeződése után a képernyőn megjelenik az „FM-lista frissítve” üzenet.

” A „DR” lista frissítése

Ez a funkció lehetővé teszi az összes, az Ön tartózkodási területén sugárzott DR állomás frissítését.

A „Rádióbeállítások” menüben válassza ki a „DR-lista frissítése” lehetőséget ezt a gombot megnyomva:

 vagy , majd:  az érvényesítéshez.

Megkezdődik a környéken lévő DR-állomások automatikus frissítése. A „DR-lista frissítése” üzenet jelenik meg a kijelzőegységen.

A frissítés befejeződése után a képernyőn megjelenik a „DR-lista frissítve” üzenet.

Megjegyzés: ha másik forrást választ

ki ezzel: , az FM vagy a DR-lista frissítése a háttérben tovább zajlik.

„Simulcast”

Országtól függően ez a lehetőség átvált egy DR-állomásra a megfelelő FM-állomásra, ha a rádió elveszíti a digitális jelet.

Ha az „FM/DR simulcast” be van kapcsolva, előfordulhat, hogy néhány másodperces késés lép fel FM-ről

DR-re vagy DR-ről FM-re váltáskor. A hangerőben változás léphet fel.

A rendszer automatikusan visszakapcsol a DR-re, amint a digitális jel újra fogható.

Megjegyzés: simulcast során az állomás neve előtt a következő szerepel „ FM> »

„DR-prioritás”

Országtól függően ezzel a lehetőséggel kiválaszthat egy FM-állomást (ha a kért rádióállomás digitálisan is elérhető), és átválthat a megfelelő DR-állomásra a jobb hangminőség érdekében.

Megjegyzés: bár a(z) DR prioritást élvez, az állomás neve előtt ez szerepel „ DR> ».

« TA »

Amikor ez a funkció aktiválva van, az audiorendszer folyamatosan megkeresi a bizonyos „FM” vagy a „DR” rádióállomások által közölt közlekedési híreket, és automatikusan lejátssza ezeket.

A funkció bekapcsolása vagy kikapcsolása:

– a „Beállítások” világban válassza ki a „Rádióbeállítások” lehetőséget ezt

megnyomva:  a

RENDSZER BEÁLLÍTÁSAI

2

kormányoszlopon, majd az érvényesítéshez;
– válassza a(z) „TA” lehetőséget ezt megnyomva:  a

kormányoszlopon, majd az érvényesítéshez;
– válassza ki az „ON” vagy „OFF” lehetőséget a „TA” funkció be- vagy kikapcsolásához.

„AF” (automatikus AF-frekvenciaváltás)

Az FM-állomások frekvenciája földrajzi területtől függően változik.

Néhány állomás az RDS rendszert használja, főleg az „AF” automatikus frekvenciaváltásához a jármű mozgása közben.

Telefon beállításai

E funkcióval módosíthatja az audiorendszerhez csatlakoztatott telefon beállításait.

Keresse meg a főmenüből kiindulva a

 vagy  gombbal a

„Beállítások” világot. Válassza a „Telefonbeállítások” lehetőséget, majd

nyomja meg ezt a gombot: az érvényesítéshez.

A következő beállítások érhetőek el:

- „Telefon keresése”;
- „Telefon párosítása”;
- „Telefon kiválasztása”;
- „Telefon törlése”;
- „BT BE/KI”.

Kérjük, olvassa el a megfelelő szakaszokat.



Nyomja meg ezt a gombot:



az előző menübe történő visszalépéshez.



„BT beállítások” (Bluetooth®)

Keresse meg a főmenüből kiindulva a



gombbal a

„Beállítások” világot. Válassza a „BT beállítások” lehetőséget, majd ezt:



az érvényesítéshez.

A Bluetooth® audiorendszer aktiválásához válassza ki a „ON” lehetőséget ezt a gombot megnyomva:



, majd: az

érvényesítéshez.

A Bluetooth® audiorendszer kikapcsolásához válassza ki a „OFF” lehetőséget ezt a gombot megnyomva:



, majd: az

érvényesítéshez.

A nyelv kiválasztása

E funkcióval megváltoztathatja az audiorendszer megjelenítési nyelvét a műszerfalon.



A beállítások menüjének megjelenítéséhez nyomja meg ezt a

gombot: . Válassza a

„Járműbeállítások”, aztán a „Nyelv” lehetőséget, majd válassza ki a kívánt

nyelvet ezt megnyomva:  vagy

RENDSZER BEÁLLÍTÁSAI

 ezt megnyomva:  az érvényesítéshez.



Óra beállítása

Ez a funkció lehetővé teszi, hogy beállítsa az időt.

A beállítások menüjének megjelenítéséhez nyomja meg ezt a

gombot: . Válassza a „Jármű világot”, majd az „Óra” lehetőséget ezt



a gombot megnyomva:  vagy

 ezt megnyomva:  az érvényesítéshez.



Megjelenik az „Óra” menü:

– nyomja meg hosszan:  az óra beállításához;

– állítsa be az órát ezzel a gombbal:

 vagy , majd várjon egy pillanatig, amíg az óra beállítása automatikusan átvált a perc beállítására;

– állítsa be a percet ezzel a gombbal:

 vagy , majd várjon egy pillanatot, amíg a beállítás automatikusan érvényesítésre kerül.



A telefon márkájától és modelljétől függően előfordulhat, hogy a „szabad kéz” telefonkihangosító funkció csak részben vagy egyáltalán nem kompatibilis a gépkocsi audiorendszerével.



Biztonsági okokból a gépkocsi álló helyzetében végezze el ezeket a beállításokat.

ÁLTALÁNOSÁGOK

Kijelző

3



Kormánykerék alatti kapcsoló

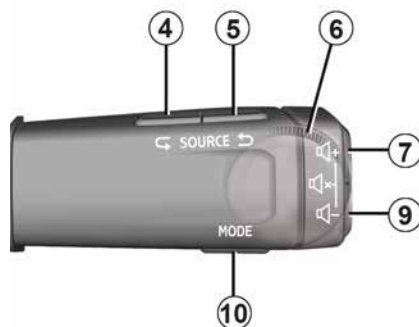



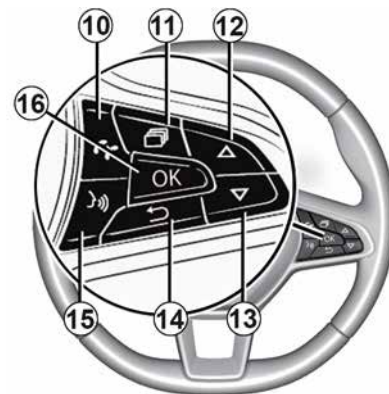

Kormánykerék alatti kapcsoló



ÁLTALÁNOSSÁGOK

Vezérlőgombok bemutatása



		AUDIO/MEDIA funkció	TELEFON funkció
1		Információs zóna: idő, csatlakoztathatóság, telefoninformációk, külső hőmérséklet.	
2		Világok megjelenítési zónája (Jármű, Rádió, média, Telefon, Beállítások).	
3		Az aktuálisan használt világot/menüt megjelenítő kijelzőterület.	
4 és 5		Az alábbiak valamelyikének kiválasztásához görgesse végig a hangforrásokat: FM→ DR→ AM→ USB→ Bluetooth®.	
6		Kormánykerék alatti vezérlőgomb: Forgatás: <ul style="list-style-type: none"> – Rádió, BT Audio és Bluetooth®: rádióállomás/zeneszám váltás; – Fel/le. 	Kormánykerék alatti vezérlőgomb: Forgatás: <ul style="list-style-type: none"> – a javasolt műveleteken való végiggörgetés (hívás befejezése, hívás várakoztatása, kihangosítás üzemmódba kapcsolás, digitális billentyűzet megjelenítése), kivéve, ha egy hívás folyamatban van; – telefonkönyv gyorskeresési menüjében való görgetés.
7 és 8	 és 	Fokozatosan szabályozza a jelenleg hallgatott audioforrás hangerejét.	
7 + 8		A jelenleg hallgatott audioforrás elnémítása.	

ÁLTALÁNOS SÁGOK

3

		AUDIO/MEDIA funkció	TELEFON funkció
9		<p>A(z) FM – DR – AM rádióállomások megjelenítési és keresési módjának módosítása:</p> <ul style="list-style-type: none"> – Lista mód (FM/DR rádióállomások keresése listából); – Kézi mód (FM/AM rádióállomások keresése frekvencia szerint). <p>Ha az audio adathordozó itt van: USB/Bluetooth®:</p> <ul style="list-style-type: none"> – Rövid megnyomás: ismételt lejátszás: „ Repeat » ; – Nyomva tartás: kevert lejátszás: „ Mix ». 	
10			<ul style="list-style-type: none"> – Röviden megnyomva: „Telefon” világ megnyitása; a megjelenő szám tárcsázása; a bejövő hívás fogadása. – Tartsa nyomva: bejövő hívás elutasítása.
11		<ul style="list-style-type: none"> – Röviden megnyomva: <ul style="list-style-type: none"> – menük megjelenítése; – léptetés a menük között. – Tartsa nyomva: a menüket megjelenítő terület elrejtése. 	
12. és 13.	 	<p>Görgetés világok/menük között, listákban és könyvtárakban:</p> <ul style="list-style-type: none"> – Rövid megnyomás:: kézi üzemmódú keresés; – Nyomva tartás: a telefonkönyv gyorskeresési menüjének megnyitása. <p>Médialejátszás:</p> <ul style="list-style-type: none"> – Nyomva tartás: gyors előre vagy visszaléptetés. 	

ÁLTALÁNOSSÁGOK

		AUDIO/MEDIA funkció	TELEFON funkció
14		Az előző menüszinthez való visszatérés vagy az aktuális művelet visszavonása, a hullámsávválasztó menü megjelenítése a kijelzőn, feljebb lépés a mapparendszerben az audio lejátszási listában (média).	
15		<ul style="list-style-type: none">– Rövid megnyomás: telefon beszédfelismerőjének bekapcsolása.– Nyomva tartás: telefon beszédfelismerőjének kikapcsolása.	
16		Válassza ki/erősítse meg a funkciót vagy az aktuális lejátszási listát, válasszon ki egy elemet vagy erősítse meg a műveletet, tároljon el egy rádióállomást.	

ÁLTALÁNOSÁGOK

A világok ismertetése

Világok képernyő



A különböző világokat **2** bármikor elérheti ezt a gombot hosszan

megnyomva: .

Nyomja meg többször ezt a gombot:

 a „Beállítások” világ eléréséhez,

majd ezt a gombot:  az érvényesítéshez.

- « Jármű » ;
- « Rádió » ;
- „Média”;

- « Telefon » ;
- « Beállítások » ;
- ...

Megjegyzés: a világok elérhetősége a berendezéstől függ.

A különböző világokat bármikor

elérheti a  gombot megnyomva a kormánykeréken.

 Bizonyos funkciók csak a gépkocsi álló helyzetében állnak rendelkezésre.

Képernyő



A. A kapcsolat állapota és az adatok megosztása;

B. Információ a telefon hálózati állapotáról.

C. Információ a telefon akkumulátorának töltöttségi szintjéről.

D. Bluetooth®-csatlakozási információk.

E. Külső hőmérséklet.

F. Aktuális óra.

G. A világok megjelenítési területe.

H. Az aktuálisan használt világot/ menüt megjelenítő kijelzőterület.

Művelet

Bekapcsolás és kikapcsolás

Röviden megnyomva:  ,  vagy

 az audiorendszer bekapcsolásához.

Az audió rendszert a gépkocsi elindítása nélkül is használhatja. Néhány percig fog működni. Röviden

megnyomva  hogy még néhány percig bekapcsolva tartsa.

Az audiorendszert ezt gombot hosszan

megnyomva kapcsolhatja ki:  . A

ÁLTALÁNOSSÁGOK

rádiórendszer kijelzője az ábrán kikapcsolt állapotban vagy „Jármű” módban, némítva jelenik meg.

Jelforrás kiválasztása



Görgessen végig a különböző audiojel-forrásokon, többször egymás után

megnyomva ezt a gombot: . A görgetés során az audioforrások a következő sorrendben jelennek meg: FM → DR → AM → USB → Bluetooth®.

A rádiósávot a „Rádió” világ képernyőjén is kiválaszthatja.

Nyomja meg a  a „Rádió” világ

kiválasztásához, majd itt:  a menü kiválasztásához, amiben kiválaszthatja a kívánt sávot, lásd FM, AM vagy DR (földfelszíni digitális rádió), majd a sáv kiválasztásához nyomja meg ezt a

gombot:  vagy , majd:  az érvényesítéshez.

Az audioforrást a „Média” világból is kiválaszthatja.

Nyomja meg a  válassza ki a „Média” világot ennek a gombnak a

megnyomásával:  vagy ,

majd:  az érvényesítéshez. Válassza ki az audio hangforrást.

Amikor USB médiaforrást csatlakoztat, miközben az audiorendszer be van kapcsolva, a forrás automatikusan átvált az új médiára, és annak tartalmát kezdi el lejátszani.



Amikor Bluetooth®-os médiaforrást csatlakoztat, miközben az audiorendszer be van kapcsolva, ha a lejátszó audioforrása már a csatlakoztatáskor is a Bluetooth® volt, akkor a rendszer automatikusan átkapcsol ennek a tartalmára és elindítja annak a lejátszását az audiorendszeren.

ÁLTALÁNOSÁGOK

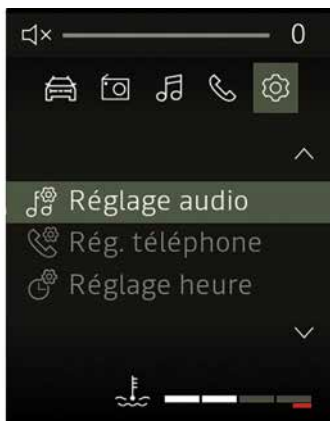
Hangerő







A hangerőt ezzel gombbal állíthatja be:

 vagy  a kormánykerék-kezelőszervek használatával.

Röviden megnyomva  a hangerő egy fokkal nő.

Hang kikapcsolása

Röviden megnyomva:  a hang némításához.

Nyomja meg ismét röviden a gombokat ,  vagy  az aktuális audioforrás további hallgatása.

AUDIO/MULTIMÉDIA

A rádió hallgatása

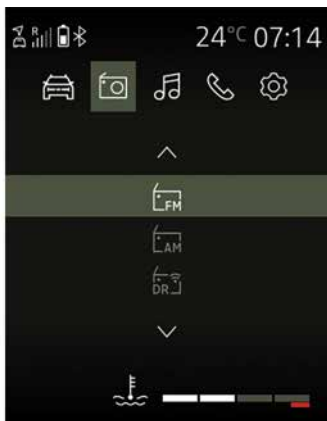

Rádiósáv kiválasztása

A kívánt FM, AM vagy DR (földfelszíni digitális rádió) hullámsáv kiválasztásához nyomja meg ezt a

gombot:  A „Rádió” világ eléréséhez válassza ki a sávot ezt a

gombot megnyomva:  vagy 

majd  az érvényesítéshez.

Egy rádióállomás kiválasztása

A rádióállomások kiválasztása és keresése többféle módon végezhető:

- a „lista mód” DR és FM módban érhető el;
- a „kézi üzemmód” AM és FM módban érhető el.

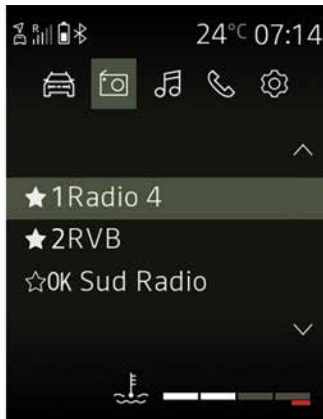

„Lista mód”

Ez az üzemmód lehetővé teszi a rendelkezésre álló rádióállomások keresését az állomáslista ábécésorrendben történő böngészésével, majd frekvencia alapján (a névtelenül sugárzott állomások esetén) ennek az elemnek

a segítségével:  vagy , majd:

 az érvényesítéshez.

A rádióállomás, amelynél a listán megáll, rövid időn belül automatikusan elindul.

Az állomások listájához való visszatéréshez nyomja meg ezt a

gombot:  vagy böngésszen ezzel:

 a kormánykerék-

kezelőszervekkel,  vagy .

Nyomja meg hosszan ezt a gombot:

 vagy  a lista tetejére való visszatéréshez.

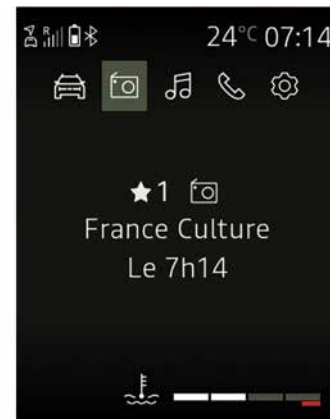

3

AUDIO/MULTIMÉDIA

A rádióállomások listájának aktualizálásához frissítse a rádióállomások listáját.

A rádióállomások listájával kapcsolatos további információkért tekintse meg a fejezet következő részeit: „Az FM-lista frissítése” és „A DR-lista frissítése”.

„Kézi üzemmód”

A kézi üzemmód lehetővé teszi a rendelkezésre álló rádióállomások keresését az FM és AM frekvenciák böngészésével:

– görgessen magasabb frekvenciákra

ezzel a gombbal:  gombbal vagy

az előlap  ;

– görgessen alacsonyabb

frekvenciákra ezzel a gombbal: 

gombbal vagy az előlap .

Ezt a gombot megnyomva:  vagy

 :

– nyomja meg röviden: keresés frekvencialéptetéssel;

– tartsa lenyomva: egy rendelkezésre álló állomás automatikus kereséséhez.

Rádió-/médiainformációk



Ez a funkció a képernyőn megjeleníteni kívánt frekvencia információit (lásd fent) jeleníti meg. Az információk rövid idő után automatikusan vagy ezt a gombot

megnyomva jelennek meg: .

Rádióállomások memorizálása

Legfeljebb hat állomást tárolhat, amelyek állandóan az állomások listájának tetején jelennek meg („Kedvenc” állomások).

Válasszon ki egy sávot (FM, DR), majd válasszon ki egy rádióállomást az előzőekben leírtaknak megfelelően.

Rádióállomás tárolásához nyomja meg

hosszan:  az aktuálisan játszott listából, és válassza ki a pozíciót a Kedvencek között. Az állomás kedvenként való mentését hangjelzés kíséri.

Ha a listát az elejétől kezdve böngészi végig, „Kedvenc” állomásait továbbra is megtalálhatja az ezen a nevű területen « -- MEM -- ». Ezt követi az állomások teljes listája ábécésorrendben az ezen a nevű területen: „ -- LIST -- ».

A rádióállomás, amelynél megáll, rövidesen automatikusan elindul. Az állomások listájához való visszatéréshez nyomja meg ezt a

gombot: , vagy böngésszen ezzel:

 a kormánykerék-

kezelőszervekkel,  vagy .

AUDIO/MULTIMÉDIA



Rádióállomás kiválasztása

Válassza ki a kívánt sávot (FM, DR vagy AM) ezt a gombot többször

megnyomva: .

Ez a lista legfeljebb 100, a lista legutóbbi frissítésekor tárolt rádióállomást tartalmazhat.

Használat  a kormánykerék-

kezelőszervekkel,  vagy  a FM, DR listán szereplő rádióállomások végiggörgetéséhez.

Médiahangforrások

Az audiorendszer a következőkkel van felszerelve: USB porttal, továbbá Bluetooth® külső audioforrások csatlakoztatására használható kápsolattal.

Megjegyzés: a lejátszható külső audioforrás-formátumok többek között: MP3, WMA és AAC.

USB kapcsolat

Csatlakoztatás

Csatlakoztassa a MP3 lejátszó, a hordozható digitális audioléjtszó csatlakozóját vagy USB egy meghajtót a USB porthoz.

Miután csatlakoztatta a készüléket, a rendszer automatikusan kijelzi az aktuális zeneszámot.

Használat

Amint a külső audioforrást csatlakoztatta, automatikusan megkezdődik az első műsorszám lejátszása.

Az audiorendszer automatikusan újraindítja az utoljára lejátszott zeneszámot, ha a külső audioléjtszót korábban már csatlakoztatta az audiorendszerhez.

Miután csatlakoztatta a külső audioforrást, annak tartalma a

multimédia rendszer menüvel érhető el. A külső audioléjtszóhoz hasonló lejátszási listákat tárolja.

Hozzáférés a külső audioforrás tartalmához az audiorendszeren keresztül:

– nyomja meg ezt a gombot:  a lejátszási listához való visszatéréshez; vagy

– forgassa el a  a kormányoszlop-kezelőszerven, vagy nyomja meg ezt a

gombot:  vagy  a zeneszámok végiggörgetéséhez.

Ezt követően az aktuális lejátszási lista módosításához:

– nyomja meg ezt a gombot:  gombot a mappák vagy a kiválasztási feltételek megjelenítéséhez. Nyomja

meg újra ezt a gombot:  gombot az előző mappához való visszatéréshez.

vagy

– nyomja meg ezt a gombot:  gomb megnyomásával a mappa vagy a lejátszási lista kiválasztásához vagy a kiválasztott műsorszám meghallgatásához.

Töltés az USB aljzaton keresztül

Amint a USB hordozható digitális audioléjtszót vagy telefont csatlakoztatta az USB audiorendszer portjára (a vezetőlés közelében az akkumulátor feltöltése vagy a töltöttség fenntartása használat közben).

Megjegyzés: bizonyos eszközök nem töltődnek vagy nem tartják fenn az akkumulátor töltöttségi szintjét akkor sem, amikor csatlakoztatva vannak a hangrendszer USB-csatlakozójához.

Bluetooth® audio-lejátszás

A hordozható Bluetooth® audioléjtszót első használatakor össze kell párosítania a járművel. A részleteket megtalálhatja a „Mobiltelefon párosítása/kapcsolat bontása” részben.

A párosítás teszi lehetővé az audiorendszer számára a Bluetooth® hordozható digitális audioléjtszó felismerését és tárolását.

Megjegyzés:

– ha a Bluetooth® hordozható digitális audioléjtszó fel van szerelve telefonos funkciókkal és hordozható audioléjtszó funkciókkal, az egyik funkció párosítása automatikusan magában foglalja a másik párosítását is;

AUDIO/MULTIMÉDIA

– a hozzáférhető funkciók száma a hordozható digitális audiorejlesztő típusától és az audiorendszerrel való kompatibilitásától függ.



Kapcsolódás a járműhöz

Ahhoz, hogy hordozható digitális audioeszköze összes funkciója elérhető legyen, Bluetooth® **a** vagy USB **b** kapcsolaton keresztül kell csatlakoztatnia az audiorendszerhez.



A hordozható audió készüléken csak abban az esetben végezzen műveleteket, ha a közlekedési feltételek ezt lehetővé teszik. Menet közben tegye el a hordozható audió készüléket (hirtelen fékezés vagy ütközés esetén elrepülhet).

Már párosított telefon esetében végezze el az alábbi műveleteket:

- kapcsolja be az autórádió Bluetooth® funkcióját;
- kapcsolja be a telefon vagy a hordozható digitális audioeszköz Bluetooth® funkcióját, és tegye láthatóvá más eszközök számára (további információért lásd a készülék felhasználói kézikönyvét);
- válassza ki az audioforrást Bluetooth® ezt a gombot ismételten

megnyomva:  ;

- válassza ki a csatlakoztatandó külső audiorejlesztőt vagy telefont Bluetooth® a multimédiás rendszer által felismertek közül.

Használat

Az összes funkció eléréséhez csatlakoztatnia kell a hordozható audiorejlesztőt az audiorendszerhez.

Megjegyzés: csak az előzőleg csatlakoztatott hordozható audiorejlesztőt lehet hozzákapcsolni az audiorendszerhez.



Amint a Bluetooth® hordozható digitális audiorejlesztő csatlakoztatva van, az audiorendszeren keresztül vezérelheti azt.

Amint a külső audioforrást csatlakoztatta **c**, automatikusan megkezdődik az első műsorszám lejátszása **d**.

3

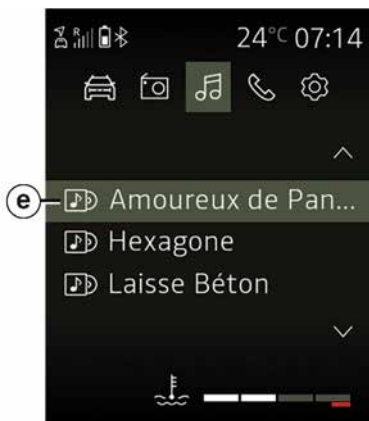

Nyomja meg a  a kormánykeréken, hogy visszatérjen a lejátszási listához **e**.

Nyomja meg a  vagy  a zeneszámok végiggörgetéséhez.

A lejátszási képernyőre **d** való visszatéréshez nyomja meg ezt a

gombot:  vagy várjon egy kicsit, amíg a lejátszási lista automatikusan eltűnik.

Megjegyzés: a funkciók hozzáférhetősége a hordozható digitális audiólejátszó típusától és az audiorendszerrel való kompatibilitásától függ.

Véletlen sorrendű lejátszás „MIX »

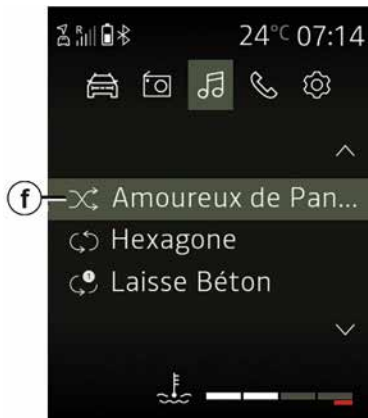

Nyomja meg hosszan ezt a gombot:

 a mappában lévő összes műorszám véletlen sorrendű lejátszásához.

Az „MIX „ figyelmeztető jelzés **f** jelenik meg a képernyőn. A zeneszámot a rendszer véletlenszerűen választja ki. A lejátszás egy véletlenszerűen kiválasztott zeneszámmal folytatódik.

Nyomja meg újra hosszan ezt a

gombot:  a véletlen sorrendű lejátszás funkció kikapcsolásához: a „MIX ” figyelmeztető jelzés **f** eltűnik.

Az audiorendszer kikapcsolása leállítja a véletlen sorrendű lejátszást.

Ismételt lejátszás, „RPT”

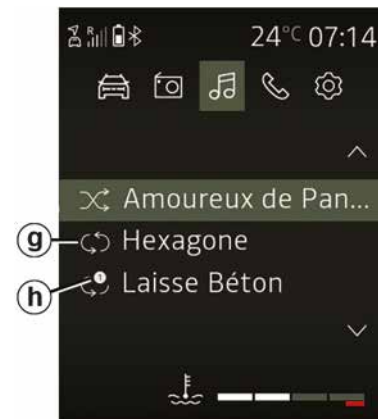

Ez a funkció lehetővé teszi a lejátszási lista megismétlését.

Röviden megnyomva:  a teljes lejátszási lista ismételt lejátszásának engedélyezéséhez.

Az „RPT „ figyelmeztető jelzés **g** jelenik meg a képernyőn.

Nyomja meg röviden a  gombot az aktuális műorszám megismétléséhez „1” **h** jelenik meg ezen a szimbólumon: „RPT ».

AUDIO/MULTIMÉDIA

Nyomja meg röviden a  az ismétlés funkció kikapcsolásához, a „RPT ” figyelmeztető jelzés **g** eltűnik. Használhatja ezeket a lejátszási lehetőségeket is: a főmenüben válassza ki a „Média” pontot, majd az USB-forrást.





A hordozható audiólejátszót csak akkor működtesse, ha a közlekedési feltételek

megengedik.

Menet közben biztonságosan tárolja a hordozható audiólejátszót (hirtelen fékezés vagy ütközés esetén elrepülhet).

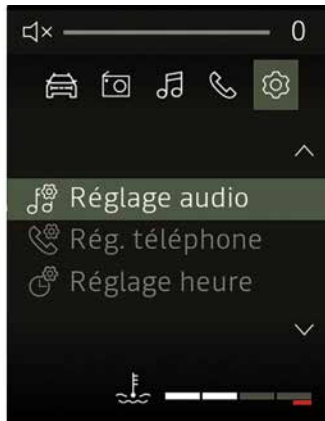
Elnémítás/szünet



Röviden megnyomva:  a hang elnémításához vagy a lejátszás szüneteltetéséhez.

Nyomja meg röviden a  vagy végezzen egy műveletet a hangerősávon a némítás feloldásához vagy a zeneszám lejátszásához.

Az audiorendszer hangja automatikusan aktiválódik a források megváltoztatásakor vagy rádióközlemény közvetítése közben.

TELEFON

Mobiltelefon párosítása/ kapcsolat bontása

Bluetooth® kapcsolat

Az audiorendszer Bluetooth®-funkciójának aktiválása:



– nyomja meg ezt a gombot:  a főmenü elérése;

– válassza ki a „Beállítások” világot, aztán a „Telefon beállítások” lehetőséget, majd a „Bluetooth®”

lehetőséget ezt megnyomva: 

vagy , majd:  az érvényesítéshez;

– válassza az „IGEN” lehetőséget

ezzel a gombbal: , vagy , érvényesítse ezt a gombot

megnyomva: . A Bluetooth® szimbólum ezt követően folyamatosan

látható lesz az állapotsorban  a képernyőn.



Biztonsági okokból a gépkocsi álló helyzetében végezze ezeket a műveleteket.

Telefon megismertetése

A „szabad kéz” telefonkihangosító-rendszer használatához párosítsa össze Bluetooth® mobiltelefonját a gépkocsival. Bizonyosodjon meg róla, hogy a telefon Bluetooth®-funkciója aktív, és „látható” állapotba van állítva.

A megismertetés lehetővé teszi a telefonkihangosító rendszer számára a telefon felismerését és memorizálását.

Legfeljebb hat telefont párosíthat, de egyidejűleg csak egyet csatlakoztathat.

A párosítást az audiorendszeren vagy a telefonon keresztül végezheti el.

A audio rendszert és a telefont is be kell kapcsolni.

Megjegyzés: ha új telefont párosít úgy, hogy egy másik telefon már csatlakoztatva van az audiorendszerhez, ezen utóbbi telefont az audiorendszer bontja a kapcsolatot, azt az újonnan párosított telefonra cserélve.

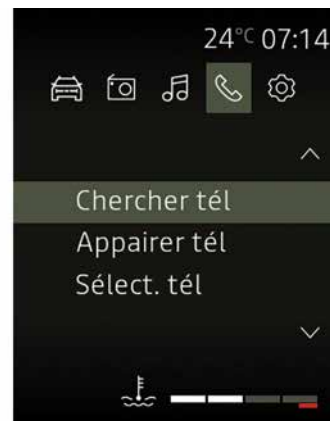

Ha Bluetooth® telefonját az audiorendszerrel vezérelve csatlakoztatná az audiorendszerhez

Ez a funkció lehetővé teszi Bluetooth®-keresés indítását az audiorendszerből.

Egy telefon megismertetéséhez végezze el az alábbi műveleteket:

– Bluetooth® aktiválása;

– nyomja meg ezt a gombot:  a főmenü elérése;

– válassza ki a „Beállítások” világot, aztán a „Telefon beállítások” menüt

ezzel a gombbal: , vagy  majd

 az érvényesítéshez;

TELEFON

– válassza a „Telefon keresése”

lehetőséget ezzel az elemmel: 

vagy , majd:  az
érvényesítéshez.

Egy üzenet jelenik meg a kijelzőn.

Nyomja meg a  a keresés
megkezdéséhez.

Megkezdődik a közelben lévő
Bluetooth®-készülékek keresése (ez
akár 60 másodpercig is eltarthat).

Jelölje ki azt a telefont, amelynek a
párosítását el szeretné végezni, ezzel:

 vagy , érvényesítse ezt a

gombot megnyomva: .

Készülékén Bluetooth® fogadja el a
párosítási kérelmet.

Az audiorendszer képernyőjén
megjelenő „Csatlakoztatott Bluetooth-
készülék neve” üzenet azt jelzi, hogy a
Bluetooth® készülék automatikusan
tárolódott, és csatlakozott a járműhöz.

A készülék ezután megjelenik a
felismert telefonok listájában, amely a
„Telefon kiválasztása” almenüben
látható.

Ha a párosítás 60 másodperc
elteltével sem sikerült, a „Sikertelen
párosítás” üzenet jelenik meg. A kívánt

művelet végrehajtásához ismétlje
meg az eljárást.

További információkért tekintse meg a
telefon felhasználói kézikönyvét.



Megjegyzés: telefontól függően
hasznos lehet elfogadni a
telefonkönyvatatok és a híváslista
átvitelét.

Ha Bluetooth® telefonját a telefonról vezérelve csatlakoztatná az audiorendszerhez

Ez a funkció lehetővé teszi
Bluetooth®-keresés indítását a
telefonról.



Telefonjának csatlakoztatásához
végezze el az alábbi műveleteket:

– nyomja meg ezt a gombot:  a
főmenü elérése;
– válassza ki a „Telefon” világot ezzel:

 vagy , majd:  az
érvényesítéshez;

– válassza a „Telefon párosítása”

lehetőséget ezzel az elemmel: 

vagy , majd:  az
érvényesítéshez.

Az audiorendszer kijelzőjén megjelenik
az „Adja meg ezt a kódot: XXXXXX”
üzenet, és elindul egy 60
másodperces visszaszámlálás.

Az audiorendszer ezután más
eszközök számára is látható
Bluetooth® körülbelül 60 másodpercig.

Keresse meg az audiorendszert a
telefonja használatával, majd válassza
ki (lásd a telefon használati
útmutatóját), vagy fogadja el a
telefonnal való párosítási kódot.

Az „MY CAR” vagy „Dacia Media
Control Multimédia” üzenet jelenik
meg az audiorendszer képernyőjén,
jelezve, hogy telefonja párosítva van
és csatlakozik az audiorendszerhez.

Az „Dacia Media Control Multimédia”
üzenet csak akkor jelenik meg a
képernyőn, ha a Dacia Media Control
alkalmazás csatlakozik az
audiorendszerhez, és ha az
alkalmazás telepítve van az
okostelefonra.

Ha a csatlakoztatás sikertelen, az
audiorendszer kijelzője visszatér a
„Telefon” világ képernyőjére.

TELEFON

Telefon eltávolítása



A leválasztás lehetővé teszi a telefon törlését audiorendszer memóriájából.

A telefon leválasztásához és törléséhez az audiorendszer memóriájából végezze el a következő lépéseket:



- nyomja meg ezt a gombot:  a főmenü elérése;
- válassza ki a „Telefon” világot, majd a „Telefon törlése” lehetőséget ezt

megnyomva:  vagy  majd

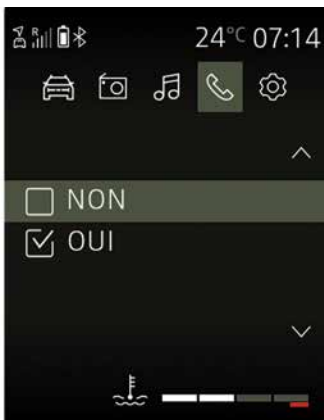
 az érvényesítéshez;



– jelölje ki azt a telefont, amelynek a párosítását meg szeretné szüntetni

 vagy , majd:  az érvényesítéshez;

– válassza az „IGEN” lehetőséget

ezzel a gombbal:  vagy ,

majd:  az érvényesítéshez.

Ha hat telefon már tárolt, a rendszer felajánlja az egyik eszköz törlését. Az „IGEN” elemet kiválasztva megjelenik a „Telefon törlése” menü.

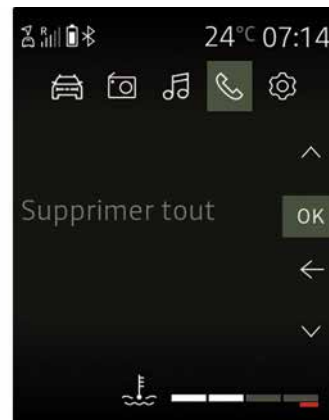



Az összes telefon párosításának megszüntetése és törlése az audiorendszer memóriájából:

- nyomja meg ezt a gombot:  a főmenü elérése;
- válassza ki a „Beállítások” világot, aztán a „Telefon beállítások” menüt, majd az „Összes törlése” elemet ezzel

a gombbal:  vagy , majd:

 az érvényesítéshez;

– válassza az „IGEN” lehetőséget

ezzel a gombbal:  vagy ,

majd:  az érvényesítéshez.

TELEFON

Megjegyzés: a telefonkönyv összes névjegye és a szinkronizált audiórendszer hívásnaplója törlődik.



Az Ön telefon-
kihangosító
rendszerének feladata a
kommunikáció

leegyszerűsítése a kockázati
tényezők csökkentésével, a
rendszer nem képes ezeket a
tényezőket teljes mértékben
kiküszöbölni. Tartsa be annak az
országának a vonatkozó előírásait,
ahol éppen tartózkodik.

Mobiltelefon csatlakoztatása/ kapcsolat bontása

Megismertetett telefon csatlakoztatása

Az összes funkció elérése érdekében a telefonját csatlakoztatni kell a telefonkihangosító rendszerhez.

A telefon nem csatlakoztatható a kihangosítóra annak előzetes párosítása nélkül.

Lásd a „Telefon párosítása, leválasztása” fejezet „Telefon párosítása” részét.

Megjegyzés: a telefon Bluetooth®-kapcsolatának aktívnak és „látható” beállításúnak kell lennie.

Automatikus csatlakozás

A gyújtás bekapcsolásakor az audiorendszer automatikusan megkeresi a közelben lévő, korábban párosított telefonokat.

Megjegyzés: az elsődleges telefon az lesz, amelyik utoljára lett csatlakoztatva.

A keresés addig folytatódik, amíg talál egy párosított telefont (ez a keresés néhány percig is eltarthat).

Megjegyzés: a kompatibilis telefonok listájával kapcsolatos további

információkért forduljon egy jóváhagyott kereskedőhöz:

- a gyújtás bekapcsolása után a telefon automatikusan csatlakozik. Szükség lehet a telefon-kihangosító rendszerhez történő automatikus Bluetooth® csatlakozásának aktiválására. Ehhez olvassa el a telefon útmutatóját;
- újrcsatlakoztatáskor, ha a telefonkihangosító rendszer hatótávolságán belül két párosított telefon is van, a később csatlakoztatott telefon lesz az elsődleges, akkor is, ha ez utóbbi a gépjárművön kívül helyezkedik el, de a kihangosító rendszer hatókörében van;
- ha éppen telefonál a telefonkihangosító rendszer csatlakozásakor, akkor a telefon automatikusan csatlakozik, és a beszélgetés átkerül a jármű hangszóróra.



Az Ön telefon-kihangosító rendszerének feladata a kommunikáció

leegyszerűsítése a kockázati tényezők csökkentésével, a rendszer nem képes ezeket a tényezőket teljes mértékben kiküszöbölni. Tartsa be annak az országnak a vonatkozó előírásait, ahol éppen tartózkodik.



Biztonsági okokból a gépkocsi álló helyzetében végezze ezeket a műveleteket.

TELEFON

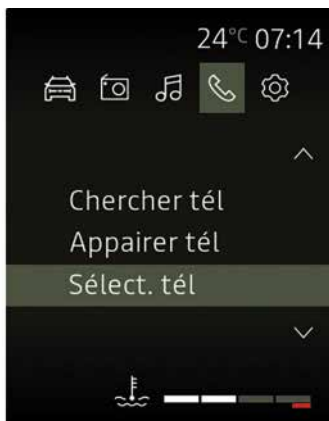



Manuális csatlakozás (a csatlakoztatott telefon cseréje)

Nyomja meg a  a főmenü eléréséhez válassza ki a „Telefon” világban a „Telefon kiválasztása”

menüt ezzel a gombbal:  a

kormánykerék-kezelőszervekkel, 

vagy , majd:  az érvényesítéshez.

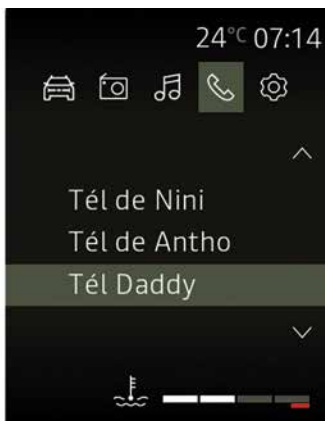

Megjelenik a már párosított telefonok listája.

Válassza ki a listából a csatlakoztatni kívánt telefont, ezt a gombot

megnyomva:  a kormánykerék-

kezelőszervekkel,  vagy ,

majd:  az érvényesítéshez.

Megjelenik egy üzenet, amely megerősíti, hogy a telefon csatlakoztatva van.

Megjegyzés: ha egy telefon már csatlakozik, miközben másik telefonra vált, a meglévő kapcsolatot automatikusan felváltja az új telefon.

Sikertelen csatlakozás

A csatlakozás sikertelensége esetén kérjük ellenőrizze, hogy:

- a telefonja be van-e kapcsolva;
- a telefon akkumulátora nincs-e lemerülve;
- a telefonját nem párosította-e már korábban a telefon-kihangsító rendszerrel;
- A Bluetooth®-funkció ezzel a telefonján és az audiorendszeren aktiválva van;
- a telefon konfigurálása megfelelő az audiorendszer csatlakozási kérésének fogadásához;

Megjegyzés: ha hosszabb ideig használja a kihangsítórendszert, a telefon akkumulátora hamarabb lemerül.

TELEFON

Telefon-információk.



A csatlakoztatást követően az audiorendszer megjeleníti a telefonnal kapcsolatos adatokat:

- a telefon hálózati státuszáról **1**;
- a telefon akkumulátorának töltöttségéről **2**;
- a multimédia-rendszerrel fennálló kapcsolat típusáról **3**.

Egy telefon leválasztása

A telefon leválasztása érdekében a következőket teheti:

- kapcsolja ki a Bluetooth® funkciót az audiorendszeren;
- kapcsolja ki a telefon Bluetooth® funkcióját;

– törölje az audiorendszerből a már párosított telefont. Lásd a „Telefon párosítása, leválasztása” fejezet „Telefon párosításának megszüntetése” részét.

Ha kikapcsolja a telefont, azzal le is választja.

Ekkor egy, az audiorendszer képernyőjén megjelenő üzenet megerősíti a telefon leválasztását.

Megjegyzés: ha a telefon leválasztása közben folyamatban van egy beszélgetés, a kommunikáció automatikusan átkerül a telefonra.

Az audiorendszer Bluetooth® funkciójának kikapcsolásával kapcsolatban tájékozódjon az „Általános bemutatás” c. fejezet „Bluetooth® funkció” c. részében.

Tekintse meg a telefon felhasználói kézikönyvét az okostelefon Bluetooth®-funkciójának kikapcsolásához.

A Bluetooth® telefon párosításának megszüntetésével és törlésével kapcsolatban tájékozódjon a „Telefon párosítása, leválasztása” című fejezet „Telefon leválasztása” részében.

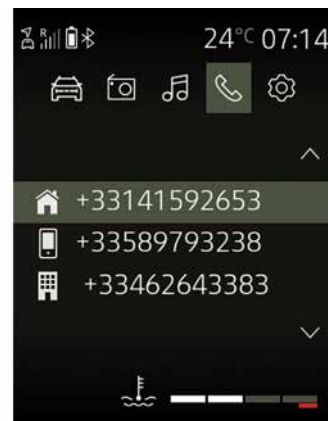

Hívás indítása/fogadása

Híváskezdeményezés a híváselőzményekből



A híváselőzmények megjelenítéséhez:

– nyomja meg ezt a gombot:  a főmenü eléréséhez, válassza ki a „Telefon” világot, majd nyomja meg ezt

a gombot:  vagy  válassza ki a „Hívások” elemet ezt a gombot

megnyomva:  vagy , majd:

 az érvényesítéshez;

TELEFON

– Válassza ki a hívni kívánt névjegyet

vagy számot ezt megnyomva: ▲

vagy ▼, majd: OK a hívás elindításához.

Hívás fogadása

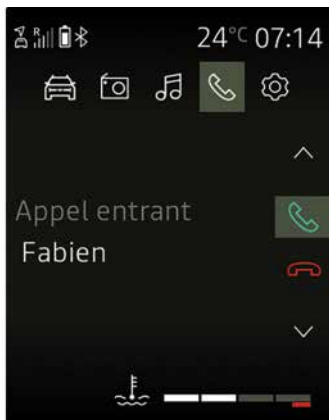

Hívás fogadásakor a hívó fél száma megjelenik az audiorendszer kijelzőjén (ez a funkció a telefonszolgáltatóval kötött előfizetői szerződésben szereplő opcióktól függ).

Ha a hívást kezdeményező fél adatai szerepelnek valamelyik telefonkönyvben, akkor a telefonszám helyett a név jelenik meg.

Ha a hívó fél száma nem jeleníthető meg, az audiorendszer kijelzőjén a „Magántelefonszám” üzenet jelenik meg.

Bejövő hívás fogadásához:

– válassza ki ezt az ikont:

ezeknek a használatára: ▲ vagy ▼

, majd: OK az érvényesítéshez; vagy

– nyomja meg röviden:

Bejövő hívás elutasításához:

– válassza ki ezt az ikont:

ezeknek a használatára: ▲ vagy ▼

, majd: OK az érvényesítéshez; vagy

– nyomja meg hosszan:



A telefonszám megadását vagy egy kapcsolat kikeresését álló gépkocsinál ajánlott elvégezni.

Második hívás fogadásakor:



Második hívás fogadásakor a második hívó fél száma is megjelenik az audiorendszer kijelzőjén (ez a funkció a telefonszolgáltatóval kötött előfizetői szerződésben szereplő opcióktól függ). A következőkre van lehetőség:

– a bejövő hívást ennek a

kiválasztásával fogadhatja:

– a bejövő hívást ennek a

kiválasztásával utasíthatja el:

– a bejövő hívást az 1 lehetőség kiválasztásával várakoztathatja.

3



TELEFON

Ha be szeretné fejezni a hívást, nyomja meg a fennálló hívás közben ezt a gombot: .

Hívás közben

A következőkre van lehetőség:

– a hangerőt ezt megnyomva állíthatja

be:  vagy  ;

– a hívás befejezéséhez nyomja meg

ezt a gombot: .

Nyomja meg a  vagy , majd:

 az érvényesítéshez.

Lehetősége van:

– a bejövő hívás fogadásához/a várakoztatott hívást folytatásához

válassza ezt a lehetőséget:  ;

– hívás befejezéséhez válassza a

 lehetőséget a hívás közben;

– hívásvárakoztatás az **1** lehetőséggel;

– válassza ki a **2** lehetőséget az audiorendszer billentyűzetének használatához a számjegyek beírásához.



A rendszer lehetővé teszi a kettős hívás funkciójának használatát, ha a telefon csatlakoztatva van (előfizetéstől függően).

A billentyűzet használata hívás közben

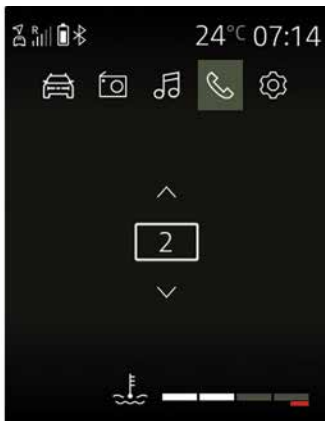

Az audiorendszer billentyűzetének használata hívás közben:

– válassza ki az audiorendszer

billentyűzetét ezzel:  vagy ,

majd:  az érvényesítéshez;

– jelölje ki a számot vagy karaktert

ezzel:  vagy , majd:  az érvényesítéshez.

Megjegyzés: az előző képernyőre való visszatéréshez nyomja meg ezt a

gombot .

RENDSZER BEÁLLÍTÁSAI

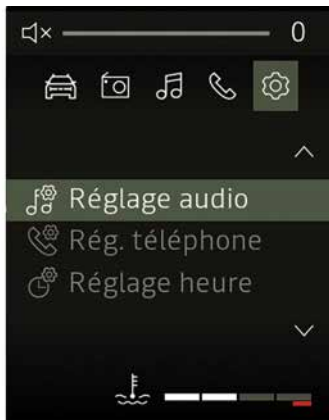

Keresse meg a főmenüből kiindulva a

 vagy  amíg el nem éri a „Beállítások” lehetőséget.

A következő beállítások érhetők el:

- „Audiobeállítások”;
- „Telefonbeállítások”;
- „Gépjármű-beállítások”;
- „Időbeállítások”;
- ...



Biztonsági okokból a gépkocsi álló helyzetében végezze el ezeket a beállításokat.

audiobeállítások

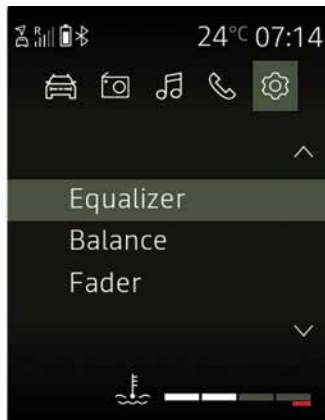

A „Beállítások” világból.

Válassza ki a „Audio beállítás” menüt, ezután az „Audiobeállítások” elemet

majd a következőt:  az érvényesítéshez.

A következő beállítások érhetők el:

- „Hangszínszabályozó”;
- „Térhangzás”;
- „Hangerő mph (km/h)”;
- « Bass boost » ;
- „Visszaállítás”.

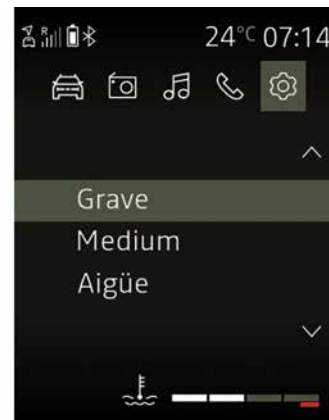

„Hangszínszabályozó”

Válassza a „Hangszínszabályozó” lehetőséget, majd nyomja meg ezt a

gombot:  vagy  a különböző szakaszok eléréséhez a következő sorrendben:

- « Basszus » ;
- „Közepes”;
- « Magas ».

„Térbeli elosztás” (hangelosztás)

A „Térbeli elosztás” funkció a hang elosztásának beállításához az utastérben:

- „Balance” (bal/jobb hangelosztás);
- járműtől függően, „Fader” (első/hátsó hangelosztás).

RENDSZER BEÁLLÍTÁSAI

Az egyes beállítások értékét ezt a gombot megnyomva módosíthatja:



Nyomja meg a a megerősítéshez és az előző kiválasztáshoz való visszatéréshez.

„Sebesség szerinti hangerőkorrekció”

Az audiorendszer hangereje a gépkocsi sebességének megfelelően változik.

Nyissa meg a „Audio beállítás” menüt, majd nyugtázza a „Hangerő mph (km/h)” beállítást ezt a gombot

megnyomva: .

A kívánt beállítás eléréséhez válassza az alábbiak egyikét:

- « OFF » ;
- „Nagyon alacsony”;
- « Alacsony » ;
- « Közepes » ;
- „Magas”;
- « Nagyon magas ».

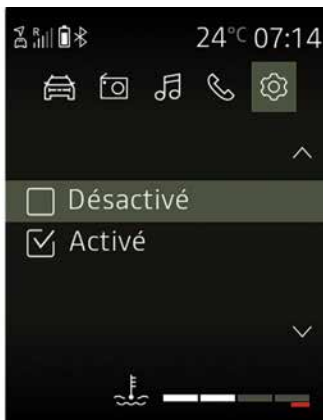

« Bass boost »

A „Bass boost” funkció a mély hangok erősítésére szolgál, alacsony hangerőn történő zenehallgatáskor.

Nyissa meg a „Audio beállítás” menüt, majd nyugtázza a „Bass boost” beállítást ezt a gombot megnyomva:

vagy , majd nyomja meg ezt

a gombot: az érvényesítéshez.

A funkció be-/kikapcsolásához válassza ki a „Bekapcsolás” vagy a „Kikapcsolás” lehetőséget ezt a

gombot megnyomva: vagy ,

majd: az érvényesítéshez.

„Alapértelmezett audio”

Keresse meg a főmenüből kiindulva a

vagy gombbal a

„Beállítások” világot. Jelenítse meg az „Audio beállítás” menüt, válassza az „Audiobeállítások”, majd a „Visszaállítás” lehetőséget.

Válassza ki az „IGEN” vagy a „NEM” beállítást.

Minden audió beállítás visszaáll az alapértelmezett értékre.



Nyomja meg ezt a gombot:



az előző menübe



történő visszalépéshez.

RENDSZER BEÁLLÍTÁSAI

Rádió-beállítások



A beállítások menü megjelenítéséhez

nyomja meg ezt a gombot: ,
válassza ki a „Beállítások” világot,
majd a „Audio beállítás” és a
„Rádióbeállítások” lehetőséget ezt a
gombot megnyomva:  vagy ,

majd:  az érvényesítéshez.

A következő funkciók állnak rendelkezésre:



- „FM-lista frissítése”;
- „DR-lista frissítése”;
- « Simulcast » ;
- „DR-prioritás”;

- « TA » ;
- « AF ».

” A „FM” lista frissítése

Ez a funkció lehetővé teszi az összes, az Ön tartózkodási területén sugárzott FM állomás frissítését.

A „Beállítások” világban lépjen be a „Rádióbeállítások” menübe, majd válassza ki az „FM-lista frissítése” lehetőséget ezt a gombot megnyomva:

 vagy , majd:  az érvényesítéshez.

Megkezdődik a környéken lévő FM-állomások automatikus frissítése. Az „FM-lista frissítése” üzenet jelenik meg a kijelzőegységen.

A frissítés befejeződése után a képernyőn megjelenik az „FM-lista frissítve” üzenet.

” A „DR” lista frissítése

Ez a funkció lehetővé teszi az összes, az Ön tartózkodási területén sugárzott DR állomás frissítését.

A „Beállítások” világban válassza ki a „Audio beállítás” elemet, a „Rádióbeállítások” menüt, majd a „DR-lista frissítése” lehetőséget ezt a

gombot megnyomva:  vagy ,

majd:  az érvényesítéshez.

Megkezdődik a környéken lévő DR-állomások automatikus frissítése. A „DR-lista frissítése” üzenet jelenik meg a kijelzőegységen.

A frissítés befejeződése után a képernyőn megjelenik a „DR-lista frissítve” üzenet.

Megjegyzés: ha másik forrást választ

ki ezzel: , az FM vagy a DR-lista frissítése a háttérben tovább zajlik.

« Simulcast »

Országtól függően ez a lehetőség átvált egy DR-állomásról a megfelelő FM-állomásra, ha a rádió elveszíti a digitális jelet.

Ha az „FM/DR simulcast” be van kapcsolva, előfordulhat, hogy néhány másodperces késés lép fel FM-ről DR-re vagy DR-ről FM-re váltáskor. A hangerőben is különbség lehet.

A rendszer automatikusan visszakapcsol a DR-re, amint a digitális jel újra fogható.

Megjegyzés: simulcast során az állomás neve előtt a következő szerepel „FM> ».

„DR-prioritás”

Országtól függően ezzel a lehetőséggel kiválaszthat egy FM-állomást (ha a kért rádióállomás digitálisan is elérhető), és átválthat a

RENDSZER BEÁLLÍTÁSAI

megfelelő DR-állomásra a jobb hangminőség érdekében.

Megjegyzés: bár a(z) DR prioritást élvez, az állomás neve előtt ez szerepel „DR» ».

« TA »

Amikor ez a funkció aktiválva van, az audiorendszer folyamatosan megkeresi a bizonyos „FM” vagy a „DR” rádióállomások által közölt közlekedési híreket, és automatikusan lejátszza ezeket.

A funkció bekapcsolása vagy kikapcsolása:

– Válassza ki a „Beállítások világban” a „Audio beállítás” menüt, majd a „Rádióbeállítások” menüt ezt a gombot

megnyomva:  vagy , majd:

 az érvényesítéshez;

– válassza a(z) „TA” lehetőséget ezt

megnyomva:  a

kormányoszlopon, majd  az érvényesítéshez;

– válassza ki az „ON” vagy „OFF” lehetőséget a „TA” funkció be- vagy kikapcsolásához.

„AF” (automatikus AF-frekvenciaváltás)

Az FM-állomások frekvenciája földrajzi területtől függően változik.

Néhány állomás az RDS rendszert használja, főleg az „AF” automatikus frekvenciaváltásához a jármű mozgása közben.

Telefon beállításai

E funkcióval módosíthatja az audiorendszerhez csatlakoztatott telefon beállításait.

Keresse meg a főmenüből kiindulva a

 vagy  gombbal a

„Beállítások” világot. Válassza a „Telefonbeállítások” lehetőséget, majd

ezt az elemet:  az érvényesítéshez.

A következő beállítások érhetők el:

- „Telefon keresése”;
- „Telefon párosítása”;
- „Telefon kiválasztása”;
- „Telefon törlése”;
- „BT BE/KI”.

Kérjük, olvassa el a megfelelő szakaszokat.

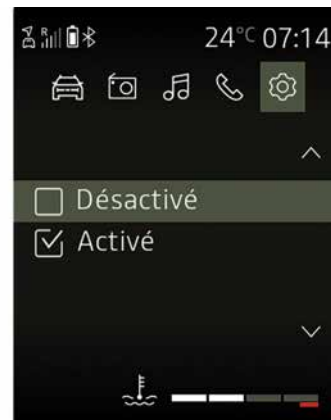

„BT beállítások” (Bluetooth®)

Keresse meg a főmenüből kiindulva a

 vagy  gombbal a

„Beállítások” világot. Válassza ki: „Telefonbeállítások”, BT BE/KI, majd



 az érvényesítéshez.

Az audiorendszer Bluetooth® aktiválásához válassza az „Aktiválás” lehetőséget ezt a gombot megnyomva:

 vagy , majd:  az érvényesítéshez.

Az audiorendszer Bluetooth® kikapcsolásához válassza a „Kikapcsolás” lehetőséget ezt a

RENDSZER BEÁLLÍTÁSAI

gombot megnyomva:  vagy ,
majd:  az érvényesítéshez.

A nyelv kiválasztása

E funkcióval megváltoztathatja az audiorendszer megjelenítési nyelvét a műszerfalon.

A beállítások menüjének megjelenítéséhez nyomja meg ezt a

gombot: . Válassza ki a „Beállítások” világot, a „Jármű beállítása” és a „Nyelv” elemet, majd a

kívánt nyelvet ezt megnyomva: 

vagy  majd nyomja meg ezt a

gombot:  az érvényesítéshez.

Óra beállítása

Ez a funkció lehetővé teszi, hogy beállítsa az időt.

A beállítások menüjének megjelenítéséhez nyomja meg ezt a



gombot: . Válassza ki a „Beállítások” világot, majd a „Óra beállítása” elemet ezt megnyomva:

 vagy  majd  az érvényesítéshez.



Megjelenik a „Óra” menü:

– nyomja meg hosszan:  az óra beállításához;

– állítsa be az órát ezzel a gombbal:

 vagy , majd várjon egy pillanatig, amíg az óra beállítása automatikusan átvált a perc beállítására;

– állítsa be a percet ezzel a gombbal:

 vagy , majd várjon egy pillanatot, amíg a beállítás automatikusan érvényesítésre kerül.



A telefon márkájától és modelljétől függően előfordulhat, hogy a „szabad kéz” telefonkihangosító funkció csak részben vagy egyáltalán nem kompatibilis a gépkocsi audiorendszerével.



Biztonsági okokból a gépkocsi álló helyzetében végezze el ezeket a beállításokat.

OKOSTELEFON-ALKALMAZÁS DACIA MEDIA CONTROL : ÁLTALÁNOS BEMUTATÁS

bemutató

« Dacia Media Control » egy alkalmazás, ami az okostelefonja segítségével letölthető. A kezdőlap négy világhoz biztosít hozzáférést:

- „Audio (Rádió/Multimédia)”;
- « Navigáció » ;
- « Jármű » ;
- « Telefon ».

Megjegyzés: minden képernyő állandó hozzáférést biztosít a beállításokhoz és a hangerőkhöz.

Megjegyzés: a kezdőlapról indulva az alábbiakat teheti:

- a képernyőn balra elhúzva az ujját elérheti a parancsikonekat és a kedvenceit;
- a képernyőn jobbra elhúzva az ujját elérheti a vezérlőket.

Kijelző



Kezdőoldal

1. Információs terület (idő, kapcsolat, külső hőmérséklet);
2. Kezdőoldal;
3. Oldalszámjelzők;
4. „Audio”: az autórádió jelforrásának (rádió vagy média) a kezelése;
5. „Navigáció”: a navigáció kezelése;
6. „Jármű”: az üzemanyag-fogyasztás, a környezettudatos vezetés stb. kezelése.
7. „Beállítások”: az alábbi beállítások kezelése: Dacia Media Control » ;

8. „Telefon”: a telefonos funkciók kezelése.

Csatlakoztatás

Ellenőrizze, hogy a telefon párosítva van-e az audiorendszerhez (további információért lásd a „Telefon párosítása” szakaszt a „Telefon párosítása, leválasztása” című fejezetben).

Megjegyzés: a telefonon a Bluetooth® funkciót aktiválnia kell, és be kell állítania „látható” állapotra (a részletekért tekintse meg a készüléke felhasználói kézikönyvét).

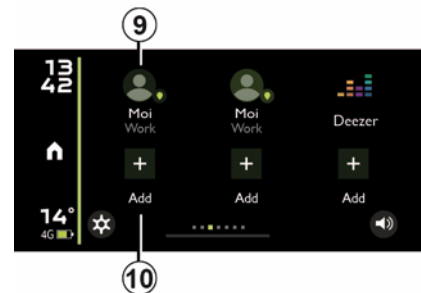

Kedvencek képernyő

Az « Dacia Media Control » alkalmazás segítségével parancsikonekat vehet fel a kedvenc funkcióihoz:

OKOSTELEFON-ALKALMAZÁS DACIA MEDIA CONTROL : ÁLTALÁNOS BEMUTATÁS

- alkalmazások;
- névjegyek (cím, telefonszám stb.).

9. hozzáférés a korábban kedvencként jelölt funkciókhoz;

10. kedvenc hozzáadása.

A kedvencek kezelése

A kedvencek kezeléséhez nyomja meg a **10** gombot, így felvesz egyet egy üres helyre, vagy nyomja meg hosszan a kedvencet. Hozzáadhat vagy törölhet egyet.



Javasoljuk, hogy tartsa a „Dacia Media Control” alkalmazást naprakészen.



Az Ön telefon-kihangosító rendszerének feladata a kommunikáció

leegyszerűsítése a kockázati tényezők csökkentésével, de a rendszer nem képes ezeket a tényezőket teljes mértékben kiküszöbölni.

Tartsa be annak az országnak a vonatkozó előírásait, ahol éppen tartózkodik.



Vezérlőelem képernyők

A vezérlőelem képernyők lehetővé teszik a különböző funkciók összefoglalójának megtekintését, amikor ezt használja: Dacia Media Control. A vezérlőelemek megjelenítése testreszabható:

- Audiólejátszó (médiá/autórádió);
- Takarékos vezetés;
- Fogyasztás;
- ...

Vezérlőelemek kezelése

A konfigurálásához nyomja meg hosszan a vezérlőelemet, vezérlőelem hozzáadásához pedig nyomja meg a + gombot.

A vezérlőelem áthelyezhető és a mérete is megváltoztatható. Az

elérhető vezérlőelemek listáját egy üres hely megérintésével nyithatja meg.

Vezérlőelem törléséhez nyomja azt meg hosszan. A képernyő alján megjelenik egy kuka, ahova áthúzhatja az alkalmazást. A vezérlőelem ezzel törlődik.

„Audió világ (rádió/média)”

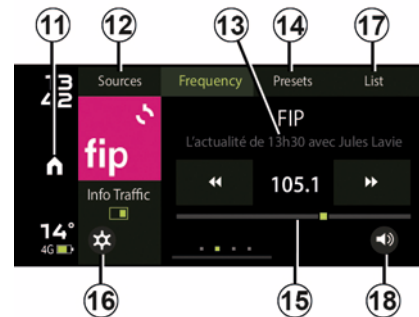

Ez a világ rádióállomások és más médiából származó zene (telefon, Jack), USB-portról vagy audio/podcast alkalmazásokból származó zene hallgatására használható. A tartalom telefononként, járművenként és országonként eltérő lehet.

OKOSTELEFON-ALKALMAZÁS DACIA MEDIA CONTROL : ÁLTALÁNOS BEMUTATÁS

Az autórádió esetében a fő funkciók a következők:

11. visszatérés a főmenübe;
12. rádió hullámsáv (FM, DR vagy AM) vagy más audioforrás kiválasztása;
13. a jelenleg hallgatott rádióállomás nevének megtekintése;
14. programozott rádióállomások/ kedvencek kiválasztása.

Megjegyzés: a „Dacia Media Control” alkalmazás behívja az autórádió előbeállításait/kedvenceit.

15. rádiófrekvencia-sáv, rádiófrekvencia-információ;
16. hozzáférés a beállításokhoz;
17. az elérhető állomások listája;
18. a hangerő módosítása.

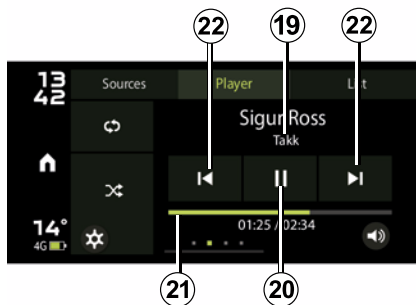

A médialejátszó kapcsán a fő funkciók a következők:

19. a jelenleg játszott multimédia-fájl megtekintése;
20. lejátszás/szünet;
21. gördítősáv, az aktuálisan lejátszott multimédia fájlból hátralévő idő;
22. következő/előző fájl.

„Navigáció világ”



A „Navigáció világ” menüben az alábbi funkciók érhetők el:

24. az okostelefon navigációs alkalmazásának használata az útvonaltervezéshez;
25. alkalmazás a gépjármű földrajzi helyzetének meghatározásához;
26. hozzáférés a beállításokhoz.

OKOSTELEFON-ALKALMAZÁS DACIA MEDIA CONTROL : ÁLTALÁNOS BEMUTATÁS

„Jármű világ”



A „Jármű világ” adott funkciók és berendezések, például a környezettudatos vezetés és a fedélzeti számítógép kezelésére használható. A következő funkciókat tartalmazza:

- 27.** Takarékos vezetés;
- 28.** átlagos és aktuális üzemanyag-fogyasztás kijelzése;
- 29.** vezetési tanácsadás (coaching);
- 30.** hozzáférés az alábbiakhoz:
 - a jármű kijelzőegysége;
 - gumibroncsnyomás-ellenőrző rendszer.

„Telefon világ”

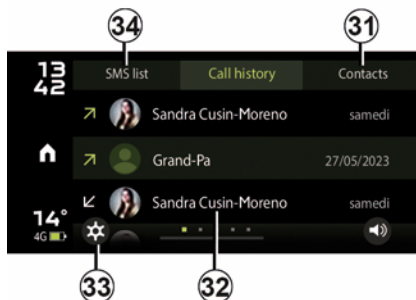

A „Telefon világ” lehetővé teszi a telefon szabadkezes (távírányítású) használatát, és a következő funkciókat tartalmazza:

- 31.** a telefonkönyv elérése;
- 32.** a hívásnapló megnyitása;
- 33.** hozzáférés a beállításokhoz;
- 34.** hozzáférés a SMS adataihoz.

Elfelejtett telefon emlékeztető

Álló motor és kikapcsolt audiorendszer mellett a „Dacia Media Control” alkalmazás figyelmeztető üzenetet jelenít meg az okostelefon képernyőjén, valamint hangjelzést

hallat, tájékoztatva Önt arról, hogy telefonját a járműben hagyta.

Megjegyzés: egyes telefonokon a „szöveg kimondása” funkció üzenetek meghallgatására is használható. Az audiorendszer hangosan felolvassa az üzeneteket.

Telefontartó



Járműve felszereltségétől függően telefonja a „Dacia Media Control” alkalmazás használatához a középső konzolon is rögzíthető, annak ergonomikus kialakítása révén **35.**

OKOSTELEFON-ALKALMAZÁS DACIA MEDIA CONTROL : ÁLTALÁNOS BEMUTATÁS

Feltöltés USB bemenen keresztül

Telefonja USB csatlakozóját az USB aljzathoz csatlakoztatva töltheti vagy szinten tarthatja készüléke akkumulátorát használat közben.



Javasoljuk, hogy tartsa a „Dacia Media Control” alkalmazást naprakészen.

4



A hangerő beállítása

A hangerő a képernyőn található **36** gombot megérintve, majd az ujját a képernyőn függőlegesen elcsúsztatva állítható be:

–**simítson felfelé** a hangerő növeléséhez,

–**simítson lefelé** a hangerő csökkentéséhez.

A kívánt hangerő eléréséhez több pöccintésre lehet szükség.

OKOSTELEFON-ALKALMAZÁS DACIA MEDIA CONTROL : NAVIGÁCIÓ VILÁG

„Navigáció világ”



A „Navigáció világ” eléréséhez nyomja meg a „Dacia Media Control” alkalmazás kezdőlapján a „Navigáció” gombot.

A „Navigáció világ” az alábbiakat tartalmazza:

- 11. visszatérés a kezdőlapra;
- 24. a navigációs alkalmazás megnyitása az útvonalak kezeléséhez;
- 25. hozzáférés a „Go To My Car” alkalmazáshoz a gépkocsi megtalálása érdekében;
- 26. a beállítások eléréséhez.

Ez a funkció lehetővé teszi az okostelefon navigációs alkalmazásának elindítását.

Megjegyzés: ha a navigációs alkalmazás utasításait a jármű hangszóróin keresztül szeretné hallgatni, válassza a Bluetooth® audioforrást.

További információért lásd a „Bluetooth® telefon párosítása az audiorendszerhez a telefon használatával” című fejezetet a „Telefon párosítása, párosítás feloldása” című részben.



Biztonsági okokból a gépkocsi álló helyzetében végezze el ezeket a beállításokat.

„Gépkocsi megtalálása” (Go To My Car)

A funkció lehetővé teszi, hogy megtekinthesse járműve utoljára rögzített helyzetét, például, ha meg kell találnia a parkolóban.

A „Navigáció” világban nyomja meg a **25** „Go To My Car” gombot.

Járműve megtalálásához nyomja meg az „Eljutás a gépkocsihoz” gombot az

előre elmentett címre történő gyalogos navigálás elindításához.

Megjegyzés: ez a funkció csak a járművön kívül használható. Ha a gépkocsit másik személy használta a között a két időpont között, amikor a GPS helyzet elmentésre került, és amikor Ön el szeretne ismét jutni a gépkocsihoz, az alkalmazás nem képes az aktuális helyzet megtalálására.

„Navigációs beállítások”

Ez a funkció lehetővé teszi, hogy kiválassza az alapértelmezett navigációs alkalmazást.

A „Dacia Media Control” alkalmazás beállítások menüjében (amit a **25** gombot megnyomva érhet el) megadhatja az alapértelmezett navigációs alkalmazást, kiválasztva azt a javasoltak listájából.

Meghatározhatja a „Gépkocsi megtalálása” funkcióhoz használandó navigációs alkalmazást is (Go To My Car).

OKOSTELEFON-ALKALMAZÁS DACIA MEDIA CONTROL : NAVIGÁCIÓ VILÁG



A navigációs alkalmazás használata során előfordulhat, hogy a működéshez szükséges mobiladat-forgalom a telefon előfizetési díján túl extra költségekhez vezet.



Biztonsági okokból a gépkocsi álló helyzetében végezze el ezeket a beállításokat.

OKOSTELEFON-ALKALMAZÁS DACIA MEDIA CONTROL : AUDIÓ VILÁG

„Audió világ”



Az „Audió világ” eléréséhez nyomja meg a „Dacia Media Control” alkalmazás kezdőlapján a „Audio” gombot.

Ez a világ a hallgatott hangforrás (rádió/média) kezelésére és az audio-jelforrás megváltoztatására használható.

Megjegyzés: az „Audió világ” összes streaming audio-/média-lejátszási funkciójának használatához csatlakoztatnia kell Bluetooth® telefonját az audiorendszerhez.

Megjegyzés: médiafájl lejátszásakor a „Dacia Media Control” nem vezérli a külső alkalmazásokat.

« Források »



A multimédia fájl forrása kiválasztási menüjének eléréséhez nyomja meg a **37** gombot „Források”. Ebben a menüben kiválaszthatja a forrást a rendelkezésre állók közül:

- **A különböző rádió hullámsávok:** „DAB”, „FM” vagy „AM” (elérhetőségtől függően);
- **A különböző média-hangforrások :** Bluetooth®, USB (elérhetőségtől függően);

- **Az okostelefonra telepített audioalkalmazások** (zene, podcast, webrádió) (az elérhetőség országtól függ);
- **Az okostelefonnal kompatibilis és rajta megtalálható zenei alkalmazások.**

« Audio : Rádió »

Az „Dacia Media Control” alkalmazás lehetővé teszi rádióállomások hallgatását, és a következő funkciókat kínálja:

- az állomás kiválasztása három keresési mód használatával lehetséges („Mentett áll.-ok” (kedvencek), „Lista” vagy „Frekvencia”);
- állomás keresése a beépített intelligens billentyűzet segítségével;
- bizonyos „FM”, „DR” vagy „AM” rádióállomások szöveges információinak megjelenítése rádióhallgatás közben;
- a rádióállomások listájának frissítése.

További információt talál „A rádió hallgatása” című fejezetben.

OKOSTELEFON-ALKALMAZÁS DACIA MEDIA CONTROL : AUDIÓ VILÁG

„Audio: USB, Bluetooth® Audio streaming, külső alkalmazások ”

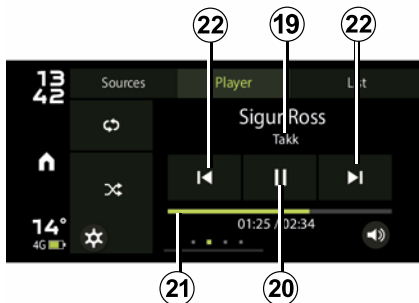

Az „ Dacia Media Control ” használható hangforrás hallgatásához a járművéből (USB, Bluetooth®) vagy okostelefonjáról (Jack audio streaming, audio alkalmazások az okostelefonján).

A tartalom a telefontól, a járműtől és az országtól függően eltérő lehet.

Az „ Dacia Media Control ” alkalmazás a következő funkciókat kínálja:

19. a jelenleg játszott multimédiaifájl megtekintése;

20. lejátszás/szünet;

21. gördítősáv, az aktuálisan lejátszott multimédia fájlból hátralévő idő;

22. következő/előző fájl.

Megjegyzés: a tartalom a kiválasztott forrástól függően eltérő lehet.

„Audiobeállítások”



A „ Dacia Media Control ” amely a **26** gombot megnyomva érhető el, az audiobeállítások érhetőek el.

Ez a menü lehetővé teszi a következő paraméterek beállítását:

- „Balansz/Fader”;
- « Basszus/Magas » ;
- „Bluetooth®” hangerő;
- « AUX In » ;
- « TA » ;

– „DR-figyelmeztetések”.



Biztonsági okokból a gépkocsi álló helyzetében végezze el ezeket a beállításokat.

OKOSTELEFON-ALKALMAZÁS DACIA MEDIA CONTROL : JÁRMŰ VILÁG

„Jármű világ”



A „Jármű világ” eléréséhez nyomja meg a „Dacia Media Control” alkalmazás kezdőlapján a „Jármű” gombot.

A „Jármű világ” a következőket tartalmazza:

- 27.** a takarékos vezetés menü;
- 28.** átlagos és aktuális üzemanyag-fogyasztás kijelzése;
- 29** hozzáférés a beállításokhoz;
- 30.** hozzáférés a vezetési tippekhez;
- 31.** az adatok megjelenítése a jármű kijelzőegységén.

Megjegyzés: a „Jármű világ” összes funkciójának használatához csatlakoztatnia kell Bluetooth® okostelefonját az audiorendszerhez.

„Takarékos vezetés”

A funkcióval valós időben jeleníthető meg a vezetési stílust általánosságban értékelő osztályzat.

Az osztályzat a következő feltételeket veszi figyelembe:

- a gyorsításokat;
- az előre fékezés képességét;
- megfelelés a sebességváltásoknak.

Személyre szabott vezetési tanácsokat is kínál a rendszer.

A kijelzőegységen található „Reset” gombot is megnyomhatja új utazás megkezdéséhez.

Az alkalmazás csak a 400 méternél hosszabb útvonalat veszi figyelembe.



Biztonsági okokból a gépkocsi álló helyzetében végezze el ezeket a beállításokat.

„Átlagos és aktuális üzemanyag-fogyasztás kijelzése”

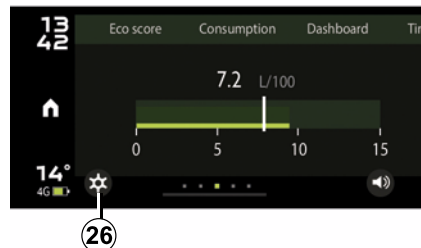

Ezzel a funkcióval megjeleníthető a gépkocsi pillanatnyi tüzelőanyag-fogyasztása az átlagfogyasztáshoz viszonyítva.

Megjegyzés: a tartalom a telefontól, a járműtől és az országtól függően eltérő lehet.

« Beállítások »

A „Dacia Media Control” amely a **26** gombot megnyomva érhető el, a(z) „Jármű” beállításai érhetőek el.

OKOSTELEFON-ALKALMAZÁS DACIA MEDIA CONTROL : JÁRMŰ VILÁG

„Vezetési tippek”

Ez a funkció hozzáférést biztosít a vezetési tippekhez.

« Műszerfal »

Ez a funkció hozzáférést ad különböző adatokhoz a kijelzőegységen, például az alábbiakhoz:

- átlagsebesség;
- az átlagfogyasztást;
- az összes megtett távolság;
- az utolsó visszaállítás óta megtett távolság.

Amikor a „Dacia Media Control” alkalmazás nem csatlakozik a járművéhez, megtekintheti az utolsó csatlakozás során rögzített adatokat.

„Gumiabroncsnyomás-ellenőrző rendszer”

Ez a funkció lehetővé teszi az abroncsnyomások megjelenítését. Az egyes gumiabroncsok nyomása megjeleníthető.

Megjegyzés: a tartalom a telefontól, a járműtől és az országtól függően eltérő lehet.

OKOSTELEFON-ALKALMAZÁS DACIA MEDIA CONTROL : TELEFON VILÁG

„Telefon világ”



A „Telefon világ” eléréséhez nyomja meg a „Dacia Media Control” alkalmazás kezdőlapján a „Telefon” gombot.

A „Telefon világ” a következőket tartalmazza:

- 31.** a telefonkönyv elérése;
- 32.** a hívásnapló megnyitása;
- 33.** hozzáférés a beállításokhoz;
- 34.** az SMS elérése, ami az okostelefonjára érkezett.

„Kapcsolatok”

Ez a funkció lehetővé teszi a telefonkönyv névjegyzékének elérését.

Miután csatlakoztatta az audiorendszert a Bluetooth® telefonjához, a telefonkönyvében szereplő hívószámok ezen keresztül is elérhetővé válnak: Dacia Media Control ».

Válassza ki a névjegyet (ha a névjegy egynél több telefonszámot tartalmaz, akkor ki kell választania a hívni kívánt számot). A hívás automatikusan elindul, miután megérintette a partner telefonszámát.

Megjegyzés: a kapcsolatok megjelenítése csak akkor lehetséges, ha ez az opció engedélyezve van az okostelefonon.

„Híváselőzmények”

A hívásnapló segítségével a következők tekinthetők meg:

- kimenő hívások;
- nem fogadott hívások;
- bejövő hívások.

A híváselőzmények megtekintése közben a kapcsolatok a legfrissebbtől a legrégebbiig lesznek listázva.

Hívásnak a hívási előzményekből történő indításához válassza ki a partnert a listából.

„Telefon beállítások”

A „Dacia Media Control” amely a **33** gombot megnyomva érhető el, a(z) Telefon beállításai érhető el.

« SMS »

A „SMS” funkció lehetővé teszi beérkezett szöveges üzenetek meghallgatását ennek a használatában: Dacia Media Control ».

OKOSTELEFON-ALKALMAZÁS DACIA MEDIA CONTROL : A PARAMÉTEREK BEÁLLÍTÁSA

« Beállítások »



A beállítások menü eléréséhez nyomja meg a „Dacia Media Control” kezdőlapján a 7 gombot.

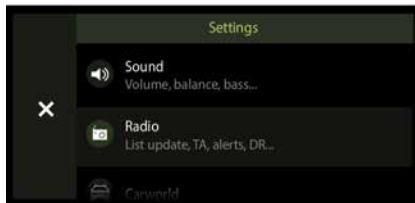

A „Beállítások” menü a „Dacia Media Control” rendszerben a következők beállítására vagy megtekintésére használható:

- a „Rádió” beállítások;
- a „Hang” beállítások;
- a „Jármű világ” beállításai;
- a „Navigáció világ” beállításai;
- a „Telefon világ” beállításai;
- a „Rendszer” beállítások;
- « Névjegy » ;
- „Súgó és javaslat”.

„Rádió” beállítások

Ez a funkció a következők konfigurálására használható:

- a forgalmi információs riasztások aktiválása;
- további figyelmeztető jelzések aktiválása a digitális rádión;
- a digitális rádióadók előnyben részesítése (országtól függően);
- a fogható DAB rádióállomás FM automatikus beállítása (országtól függően).

„Hang” beállítások

Ez a funkció a következők konfigurálására használható:

- hangegyensúly a jármű hangszórói között;
- hangkiegyenlítés (mély, magas hangok) és a mélyhangok erősítése alacsony hangerőn;
- a hangerő beállítása a haladási sebességnek megfelelően (alkalmazkodás a környezeti zajhoz);
- a kiegészítő csatlakozó érzékenysége (a rendelkezésre állás a járműtől függ).

A „Jármű világ” beállításai

Ez a funkció a következők konfigurálására használható:

- a parkolást segítő rendszerek információs kijelzőjének aktiválása (a rendelkezésre állás a járműtől függ);
- a gumiabroncsnyomás-ellenőrző rendszer riasztásainak aktiválása.

OKOSTELEFON-ALKALMAZÁS DACIA MEDIA CONTROL : A PARAMÉTEREK BEÁLLÍTÁSA

A „Navigáció világ” beállításai

Ez a funkció a következő konfigurálására használható:

- navigációs alkalmazás kiválasztása az okostelefonra telepítettek közül, ami egyben kompatibilis ezzel: „Dacia Media Control » ;
- gyalogos navigációs alkalmazás kiválasztása az okostelefonra telepítettek közül, ami egyben kompatibilis ezzel: „Dacia Media Control ” alkalmazás, amely elvezeti a járművéhez az utoljára mentett helyen.

„Rendszer” beállítások

Ez a funkció a következő konfigurálására használható:

- az ország (segítségnyújtás lehetővé tétele érdekében);
- az alkalmazás automatikus indítása, amint az csatlakozik a jármű audiorendszeréhez;
- az alkalmazás automatikus bezárása, miután lekapcsolódott a járműről;
- az adat-visszajelzés be- vagy kikapcsolása (diagnosztikai és minőségbiztosítási célokból).

« Névjegy »

Ezzel a funkcióval a következőket tekintheti meg:

- az okostelefonra telepített Dacia Media Control alkalmazás verziója;
- a használati feltételeket;
- a személyes adatainak védelmével kapcsolatos információk;
- az alkalmazással kapcsolatos műszaki támogatáshoz szükséges információk.

„Súgó és javaslat”

Ezzel a funkcióval lehetséges:

- Az oktatóanyag elindítása ehhez: „Dacia Media Control » ;
- hozzáférés a Dacia Assistance szolgáltatáshoz;
- áttekintheti a személyes adatok védelmére vonatkozó információkat;
- megtekintheti a sűgőt a kijelzőegységen megjelenő különböző figyelmeztető lámpákkal, jelzőfényekkel és ikonokkal kapcsolatban.



Biztonsági okokból a gépkocsi álló helyzetében végezze el ezeket a beállításokat.

A BESZÉDFELISMERŐ RENDSZER HASZNÁLATA

Hangfelismerő rendszer

Az audiorendszer használatával okostelefonon keresztül működtetheti a hangfelismerést (ha kompatibilis). Ezáltal hanggal vezérelhető az okostelefon funkciói, így Ön a kezét a kormánykeréken tarthatja.

Megjegyzés:

- okostelefonjának beszédfelismerő rendszerével a telefonon elérhető funkciók használhatók. Nem teszi lehetővé a hangrendszer többi funkciójának (mint például a rádió stb.) vezérlését.
- hangfelismerés használatakor az audiorendszer az okostelefonon beállított nyelvet fogja használni;
- ha úgy próbálja meg a hangvezérlést használni gépjárművén, hogy a csatlakoztatott okostelefon nem rendelkezik hangvezérlés funkcióval, egy üzenet jelenik meg az audiorendszer kijelzőjén.

A hangvezérlés használata a telefontal



Bekapcsolás

A beszédfelismerő rendszer bekapcsolásához:

- gondoskodjon 3G, 4G jel vagy WIFI vételéről az okostelefonon;
- aktiválni kell az okostelefonon a Bluetooth® funkciót, és láthatóvá kell tenni a telefont a többi eszköz számára (további információért lásd az okostelefon felhasználói kézikönyvét);
- az okostelefont össze kell párosítani az audiorendszerrel, és csatlakoztatni kell hozzá (lásd a „Telefon párosítása, leválasztása” című részben);

– nyomja meg röviden:  a funkció bekapcsolásához, majd beszéljen (sípolás jelzi, hogy a hangfelismerés be van kapcsolva).

Kikapcsolás

Nyomja meg hosszan ezt a gombot:



Hangjelzés jelzi, hogy a beszédfelismerő funkció ki van kapcsolva.

MŰKÖDÉSI RENDELLENESSÉGEK

Leírás	Lehetséges okok	Megoldások
Egyetlen hang sem hallható.	A mobiltelefon nincs bedugva vagy a rendszerhez csatlakoztatva. A hangerő a minimumra van beállítva, vagy az audió szünetel.	Ellenőrizze, hogy a mobiltelefon be van-e kötve vagy csatlakoztatva van-e a rendszerhez. Növelje a hangerőt vagy kapcsolja ki a pause funkciót.
Az audió rendszer nem működik, és a kijelző nem kapcsolódik be.	Az audió rendszer nincs feszültség alatt.	Helyezze az audió rendszert feszültség alá.
	Az audió rendszer biztosítéka kiolvadt.	Cserélje ki a biztosítékot (lásd a „Biztosítékok” fejezetet a jármű használati útmutatójában).
Az audió rendszer nem működik, de a kijelző bekapcsolódik.	A hangerő a minimumra van beállítva.	Nyomja meg a 19 vagy forgassa el az 1 kezelőszervet.
	Rövidzárlat a hangszórókon.	Forduljon márkaszervizhez
A bal vagy jobb oldali hangszóró nem ad ki hangot.	A hangerő „balance” beállítása (bal/ jobb beállítás) nem megfelelő.	Végezze el a hangerő „balance” beállítását.
	Lekötött hangszóró.	Forduljon márkaszervizhez
Rossz rádió vétel vagy a rádió vétel hiánya.	A gépkocsi túlságosan eltávolodott attól az adótól, amelyre a rádió rá lett hangolva (alapzaj és interferencia).	Keressen egy másik adót, amelynek a jele jobban fogható.
	A vételt a motortól eredő interferencia zavarja.	Forduljon márkaszervizhez
	Az antenna sérült vagy nincs csatlakoztatva.	Forduljon márkaszervizhez

MŰKÖDÉSI RENDELLENESSÉGEK

Leírás	Lehetséges okok	Megoldások
<p>A telefon nem csatlakozik a rendszerhez.</p>	<ul style="list-style-type: none"> – A telefonja ki van kapcsolva. – A telefon akkumulátora lemerült. – A telefon még nem lett csatlakoztatva a kihangosító telefonrendszerhez. – A telefonon és a rendszeren a Bluetooth® nincs bekapcsolva. – A telefon konfigurálása nem megfelelő az audiorendszer csatlakozási kérésének fogadásához; 	<ul style="list-style-type: none"> – Kapcsolja be a telefont. – Töltse fel a telefon akkumulátorát. – Csatlakoztassa a telefonját a kihangosító telefonrendszerhez. – Aktiválja a Bluetooth® funkciót a telefonján és a rendszeren. – Konfigurálja a telefont az audiorendszer csatlakozási kérésének fogadásához;
<p>A Bluetooth® hordozható audiolejátszó nem csatlakozik a rendszerhez.</p>	<ul style="list-style-type: none"> – A lejátszó ki van kapcsolva. – A lejátszó akkumulátora lemerült. – Még nem csatlakoztatta az audiorendszerhez a hordozható lejátszót. – A Bluetooth® funkció a hordozható audiolejátszón és az audiorendszeren nincs bekapcsolva. – A hordozható audiókészülék konfigurálása nem megfelelő az audiorendszer csatlakozási kérésének fogadásához. – A zene nincs elindítva a hordozható audiolejátszón. 	<ul style="list-style-type: none"> – Kapcsolja be a lejátszót. – Töltse fel a hordozható lejátszó akkumulátorát. – Párosítsa hordozható audiolejátszóját az audiorendszerrel. – Aktiválja a Bluetooth® funkciót a lejátszón és az audiorendszeren. – Konfigurálja a hordozható lejátszót az audiorendszer csatlakozási kérésének fogadásához. – A telefon kompatibilitásától függően előfordulhat, hogy a zenét a hordozható lejátszóról kell lejátszani.
<p>Megjelenik az „Akkumulátor merülőben” üzenet.</p>	<p>Ha hosszabb ideig használja a kihangosító telefonrendszert, a telefon akkumulátora hamarabb merül le.</p>	<p>Töltse fel a telefon akkumulátorát.</p>

5

BETŰRENDES TÁRGYMUTATÓ

B

Beállítások: audio,[61](#)

Bluetooth®,[14](#)

C

Csatlakoztatás Bluetooth®,[52](#)

D

Dacia Media Control : általános bemutatás,[66](#)

Dacia Media Control : a paraméterek beállítása,[78](#)

Dacia Media Control : bevezetés,[66](#)

Dacia Media Control : járműfunkció,[66,75](#)

Dacia Media Control : multimédia funkció,[66,73](#)

Dacia Media Control : navigációs funkció,[66,71](#)

Dacia Media Control : telefon funkció,[66,77](#)

E

Egy telefon leválasztása,[56](#)

H

Hangvezérlés,[80](#)

Helyi menü,[42](#)

I

Idő: beállítás,[61](#)

I Trafic,[61](#)

K

Képernyő: menü,[42](#)

Kontextuális gombok,[42](#)

N

Négykerékkehajtás (4WD),[78](#)

Nyelv: módosítás,[61](#)

T

Telefon eltávolítása,[52](#)

Telefonkihangosító készlet, [14](#)

Telefon megismertetése,[52](#)

Telefon törlése,[52](#)

U

USB : audioforrás,[14](#)

Upozornenie

Pri používaní je dôležité dodržiavať nižšie uvedené odporúčania z hľadiska bezpečnosti alebo rizika poškodenia systému. Dodržiavajte predpisy platné v krajine, v ktorej sa nachádzate.



Rady týkajúce sa manipulácie so systémom audio

- Manipulujte ovládačmi (na čelnom paneli alebo pod volantom) a sledujte informácie na displeji, pokiaľ to dovoľujú podmienky premávky.
- Nastavte si hlasitosť tak, aby ste počuli hluk zvonku.

Ďalšie rady

- Nevykonávajte demontáž alebo iné zmeny v systéme, čím sa vyhnete riziku poškodenia materiálu a popáleniu.
- Pri poruche činnosti a akejkoľvek demontáži sa obráťte na servis príslušného výrobcu.
- Na danú oblasť nepoužívajte výrobky obsahujúce alkohol a/ani tekutinu na rozprašovanie.

Upozornenia týkajúce sa telefónu

- Niektoré predpisy upravujú používanie telefónu vo vozidle. Používanie telefónov s voľnými rukami nie je povolené za všetkých podmienok jazdy: všetci vodiči musia mať kontrolu nad svojou jazdou.
- Telefonovať počas jazdy rozptyľuje a je veľkým rizikom v priebehu celej doby používania (zadať telefónne číslo, hovor, hľadanie v adresári, ...).

Údržba čelného panelu

- Používajte jemnú handričku a ak je to potrebné, trochu mydlovej vody. Panel prejdite mierne vlhkou handričkou, potom suchou handričkou utrite do sucha.
- Netlačte na displej na prednom paneli a nepoužívajte výrobky obsahujúce alkohol.



Ochrana vašich osobných údajov

Údaje o vás sa zhromažďujú pomocou vášho vozidla. Údaje spracúva výrobca ako spracovateľ v súlade s platnými predpismi.

Vaše osobné údaje možno použiť na:

- zlepšenie a optimalizovanie používania vášho vozidla a súvisiacich služieb;
- zlepšenie jazdných vlastností a pohodlia vo vozidle;
- zlepšenie bezpečnosti na cestách a systémov preventívnej údržby;
- zlepšenie asistencie pri automatizovanej jazde;
- ponuku služieb s pridanou hodnotou, ktoré sa vzťahujú na vozidlo.

Výrobca vykoná všetky potrebné opatrenia, aby zaistil úplné zabezpečenie spracovania vašich údajov.

Ak sa chcete dozvedieť viac o používaní svojich údajov a uplatňovaní práv, navštívte webovú lokalitu výrobcu.



Opis modelov uvedených v tomto dokumente bol zostavený na základe údajov platných v čase jeho prípravy. **Návod obsahuje súbor existujúcich funkcií pre opísané modely. Ich prítomnosť závisí od typu zariadenia, výberu voliteľnej výbavy a krajiny určenia. V tomto dokumente môžu byť opísané funkcie, ktoré budú uvedené v priebehu roka. Vyobrazenia v návode na používanie nie sú záväzné.** V závislosti od značky a modelu telefónu môžu byť niektoré funkcie čiastočne alebo úplne nekompatibilné s multimediálnym systémom vášho vozidla.

V celom dokumente sa pod pojmom značkový servis rozumie servis výrobcu vozidla.

STRUČNÝ PREHĽAD

Všeobecný popis	4	Použit' hlasové rozpoznávanie	79
prezentácia	4	Poruchy činnosti	80
Funkcia Rádio	5		
Funkcia „hands-free“,	6		
Funkcia prídavného zdroja audio	7		
Funkcia Bluetooth®	8		
QR kód.....	9		
Zobrazenie analógového merača	10		
Všeobecne	10		
Zvuk/Multimédiá.....	16		
Telefón	23		
Nastavenia systému	32		
Digitálny displej merača	37		
Všeobecne	37		
Zvuk/Multimédiá.....	44		
Telefón	51		
Nastavenia systému	60		
Aplikácia pre smartfóny Dacia Media Control	65		
Aplikácia pre smartfóny Dacia Media Control : všeobecný popis	65		
Aplikácia pre smartfóny Dacia Media Control : Navigačný režim	70		
Aplikácia pre smartfóny Dacia Media Control : Režim zvuku	72		
Aplikácia pre smartfóny Dacia Media Control : Režim vozidla.....	74		
Aplikácia pre smartfóny Dacia Media Control : Režim telefónu	76		
Aplikácia pre smartfóny Dacia Media Control : nastavenia parametrov.....	77		
Nastavenia	79		

PREZENTÁCIA

1

Systém Dacia Media Control obsahuje nasledujúce funkcie:

- FM, AM, rádio DAB a DAB+ ;
- správa pomocných zdrojov zvuku USB;
- telefónny systém Bluetooth® hands-free ;
- aplikácia pre smartfóny.

Poznámka: do smartfónu sa môže stiahnuť aplikácia Dacia Media Control, ktorá vám uľahčí používanie rádia pomocou obrazovky smartfónu ako hlavného ovládacieho rozhrania. Môžete získať prístup k ďalším funkciám (ekologické skóre, ekologický tréner, navigačné aplikácie, streamovacie aplikácie atď.).

FUNKCIA RÁDIO

Autorádio možno používať na počúvanie vysielania rozhlasových staníc v týchto pásmach: FM (frekvenčná modulácia) a AM (amplitúdová modulácia).

Systém DR (digitálne terestriálne rádio vo formáte DAB, DAB+, T-DMB) zlepšuje reprodukciu zvuku a umožňuje prístup k uloženým textovým informáciám rádia „Rádio text“ posúvaním textu na displeji:

- novinky;
- športové spravodajstvo;
- ...



Váš „hands-free“ telefónny systém je určený iba na uľahčenie telefonovania znižujúc rizikové faktory, pričom ich však úplne neodstraňuje. Dodržiavajte predpisy platné v krajine, v ktorej sa nachádzate.

Systém RDS zobrazuje názvy niektorých staníc alebo správy odoslané rozhlasovými stanicami FM:

- informácie o všeobecnom stave cestnej premávky (TA);
- výstražné hlásenia.

FUNKCIA „HANDS-FREE“

1

Systém hands-free Bluetooth® umožňuje používať nasledujúce funkcie bez nutnosti manipulovať s telefónom:

- spárovanie až šiestich telefónov;
- uskutočniť/prijat'/odmietnuť hovor;
- preniesiete zoznam kontaktov telefónu alebo telefónneho zoznamu SIM karty SIM (v závislosti od telefónu);
- zobrazíť históriu hovorov uskutočnených pomocou systému (v závislosti od telefónu);
- volať do odkazovej schránky.

FUNKCIA PRÍDAVNÉHO ZDROJA AUDIO

Obsah prenosného digitálneho audioprehrávača môžete počúvať priamo cez reproduktory vozidla. V závislosti od typu zariadenia existuje niekoľko spôsobov pripojenia prenosného zvukového prehrávača:

- pripojenie Bluetooth®;
- Port USB.

Pre viac informácií o zozname kompatibilných zariadení, prosím, kontaktujte svojho zástupcu Renault.

FUNKCIA BLUETOOTH®

1

Táto funkcia umožňuje audiosystému rozpoznať a ovládať digitálny audioprehrávač alebo mobilný telefón vďaka spárovaniu pomocou funkcie Bluetooth®.

QR KÓD

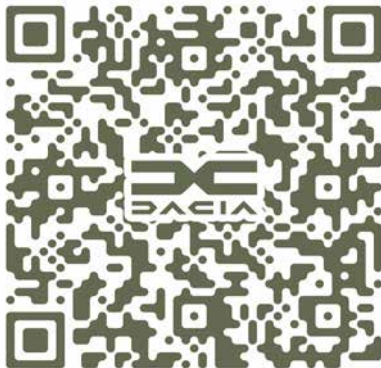

QR Code

Pomocou QR Code môžete zobrazit' online video.

Poznámka: toto video nie je náhradou za návod na používanie.

Toto je ďalší zdroj, ktorý vám pomôže pochopiť, ako systém používať.

V každom prípade si vždy pozrite informácie uvedené v návode na používanie vozidla.

VŠEOBECNE

Displej

2

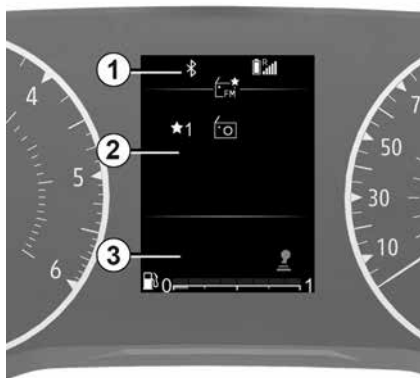

Ovládače pod volantom

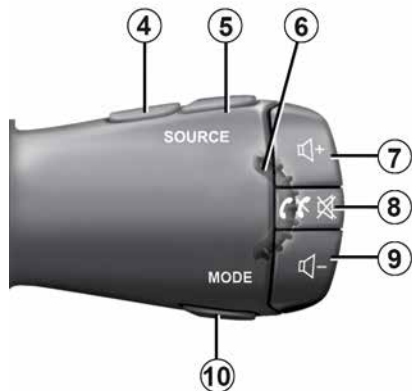



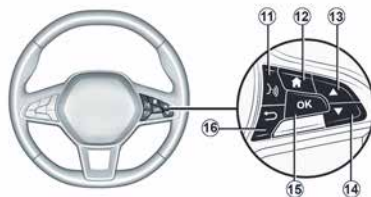

Ovládače pod volantom



VŠEOBECNE

Prehľad ovládačov

		AUDIO/MEDIA (funkcia)	Funkcia TELEFÓNU
1		Informačná zóna: čas, pripojenie, telefónne informácie, vonkajšia teplota.	
2		Zóna zobrazenia režimov (Vozidlo, Rádio, Médiá, Telefón, Nastavenia).	
3		Bod palubného počítača vozidla.	
4 a 5		Prechádzaním vyberte zdroj zvuku FM → DR → AM → USB → BT Audio.	
6		Ovládanie na stípike riadenia: Rotácia: <ul style="list-style-type: none">– Rádio, BT Audio a USB: zmena rozhlasovej stanice/hudobnej skladby;– Hore/dolu.	Ovládanie na stípike riadenia: Rotácia: <ul style="list-style-type: none">– budete prechádzať navrhovanými úkonmi (ukončenie hovoru, zadržanie hovoru, prepnutie do režimu hands-free, zobrazenie digitálnej klávesnice) s výnimkou prebiehajúceho hovoru;– budete prechádzať menu rýchleho vyhľadávania v telefónnom zozname.
7 a 9	 	Postupná úprava hlasitosti práve prehrávaného audio zdroja.	
8		<ul style="list-style-type: none">– Krátke stlačenie:<ul style="list-style-type: none">– aktivovať audio systém;– stlmiť práve prehrávaný rádiový zdroj;– stlmenie zvuku a pozastavenie prehrávača Bluetooth®, zdroja USB, prehrávača MP3 alebo prenosného audioprehrávača.	Po prijatí hovoru: <ul style="list-style-type: none">– Krátke stlačenie: prijatie hovoru.– Stlačenie a podržanie: odmietnutie hovoru. Počas hovoru: ukončenie prebiehajúceho hovoru.







VŠEOBECNE

		AUDIO/MEDIA (funkcia)	Funkcia TELEFÓNU
		– Stlačenie a podržanie: vypnutie audiosystému.	

2

VŠEOBECNE

2

		AUDIO/MEDIA (funkcia)	Funkcia TELEFÓNU
10		<p>Zmena režimu zobrazovania a vyhľadávania rozhlasových staníc FM – DR – AM:</p> <ul style="list-style-type: none"> – režim zoznamu (vyhľadávanie v zozname FM/DR rozhlasových staníc); – manuálny režim (vyhľadávanie rozhlasových staníc podľa frekvencie FM/AM). <p>So zvukovým médiom v USB/Bluetooth®:</p> <ul style="list-style-type: none"> – Krátke stlačenie: opakované prehrávanie “ Repeat » ; – Stlačenie a podržanie: náhodné prehrávanie “ Mix ». 	
11		<ul style="list-style-type: none"> – Krátke stlačenie: aktivácia funkcie rozpoznávania hlasu v telefóne. – Stlačenie a podržanie: deaktivácia funkcie rozpoznávania hlasu v telefóne. 	
12		Prístup/návrat do hlavného menu.	
13 a 14	 a 	<p>Prechádzajte ponukami/menu, zoznamami a adresármí:</p> <ul style="list-style-type: none"> – Krátke stlačenie: ručné vyhľadávanie; – Stlačenie a podržanie: otvorenie menu rýchleho vyhľadávania v adresári. <p>Prehrávanie médií:</p> <ul style="list-style-type: none"> – Dlhšie stlačenie: rýchle pretáčanie dopredu alebo dozadu. 	
15		Výber/potvrdenie funkcie alebo aktuálneho zoznamu skladieb, výber položky alebo potvrdenie úkonu, uloženie rozhlasovej stanice.	
16		<ul style="list-style-type: none"> – Krátko stlačte: na návrat na predchádzajúcu úroveň režimu/ponuky; na zrušenie aktuálnej akcie alebo na prechod o úroveň vyššie v adresári zvukového zoznamu skladieb (médií). – Stlačenie a podržanie: návrat do hlavného menu. 	

VŠEOBECNE

Úvod do zobrazenia



A. Aktuálny čas.

B. Informácie o pripojení telefónu pomocou funkcie Bluetooth®.

C. Informácie o úrovni nabitia batérie telefónu.

D. Informácie o stave telefónnej siete.

E. Vonkajšia teplota.

F. Úroveň paliva.

G. Informácie o zvuku (zdroj audia, názov skladby atď.).

Váš systém obsahuje niekoľko ponúk:

- « Vozidlo » ;
- « Rádio » ;
- „Médiá“;
- « Telefón » ;
- « Nastavenia » ;
- ...

Poznámka: dostupnosť režimov závisí od vybavenia.

K jednotlivým svetom môžete kedykoľvek pristupovať pomocou

tlačidla  na volante.

Úkon

Zapnutie a vypnutie

Krátko stlačte  zapnete audiosystém.

Svoj audiosystém môžete používať aj pri nenašartovanom vozidle. Bude fungovať niekoľko minút. Krátko stlačte

 ho necháte zapnutý ešte niekoľko minút.

Audiosystém vypnete stlačením

a podržaním tlačidla . Displej rádiového systému je zobrazený na obrázku, keď je vypnutý alebo v režime „Vozidlo“ so sŕmeným zvukom.



Výber režimu

Prechádzanie medzi rôznymi zdrojmi zvuku opakovaným stláčaním tlačidla

. Pri prechádzaní sa audio zdroje zobrazujú v nasledujúcom poradí: FM→ DR→ AM→ USB→ Bluetooth®. Zdroj audia si môžete vybrať aj v ponuke „Médiá“.

Stlačením , vyberte režim „Médiá“

stlačením tlačidla  na ovládači

stĺpika riadenia,  alebo ,

potom  potvrdiť. Zvoliť zdroj audio

Keď pripojíte zdroj médií USB pri zapnutí audio systému, zdroj sa automaticky prepne na nové médium a začne prehrávať jeho obsah.

Keď pripojíte zdroj médií Bluetooth®, ak je audio systém zapnutý, v prípade, že audio zdroj, ktorý sa práve prehráva, už využíval funkciu Bluetooth®, mediálny obsah sa zmení a začne sa automaticky prehrávať na audiosystéme.

VŠEOBECNE

Hlasitosť



Úroveň hlasitosti upravte stláčaním

 alebo . Krátkym stlačením

 hlasitosť sa zvýši o jeden stupeň.

Na displeji sa zobrazí „Hlasitosť“ a potom aktuálna hodnota nastavenia.

Vypnutie zvuku

Krátkym stlačením tlačidla  na stlmenie zvuku.

Opäť krátko stlačte tlačidlá  , 

alebo  na pokračovanie v počúvaní aktuálneho zdroja zvuku.

Počúvanie rádia



Výber rádiového pásma

Ak chcete vybrať požadované pásmo spomedzi FM, AM alebo DR (digitálny terestriálny rozhlas), stlačte tlačidlo

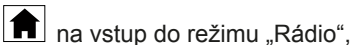

na vstup do režimu „Rádio“,

potom vyberte pásmo stlačením

alebo alebo stlačte tlačidlo

Počas počúvania rozhlasovej stanice

stlačte tlačidlo čím prejdete k obrazovke výberu pásma.

Výber rozhlasovej stanice

Existujú viaceré spôsoby výberu a vyhľadávania rozhlasovej stanice:
– „režim zoznamu“ **1** k dispozícii v DR a FM;



– „manuálny režim“ **2** k dispozícii v AM a FM.

„Režim zoznamu“

Tento režim umožňuje vyhľadávanie dostupných staníc naskenovania zoznamu staníc v abecednom poradí, potom podľa frekvencie (v prípade

staníc bez názvu) pomocou

alebo , potom potvrdiť.

Program rozhlasovej stanice, na ktorej sa v zozname zastavíte, sa začne krátko na to automaticky prehrávať.

Ak sa chcete vrátiť do zoznamu staníc, stlačte tlačidlo alebo prehľadávať pomocou na ovládači stĺpika riadenia, alebo .

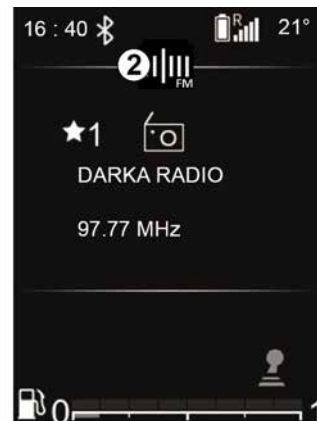

Ak chcete získať ten najaktuálnejší zoznam rozhlasových staníc, aktualizujte tento zoznam.

Ďalšie informácie nájdete v časti „Zoznam FMaktualizácií“ a „Zoznam DRaktualizácií“ v tejto časti.

„Manuálny režim“

Manuálny režim umožňuje vyhľadávanie staníc prechádzaním frekvencií v pásmach FM a AM:

ZVUK/MULTIMÉDIA

– prechádzajte na vyššie frekvencie

pomocou  na ovládači stĺpika

riadenia alebo  ;

– prechádzajte na nižšie frekvencie

pomocou  na ovládači stĺpika

riadenia alebo .

Stláčaním tlačidla  alebo .

– krátke stlačenie: vyhľadanie frekvencií v krokoch;

– stlačenie a podržanie: automatické vyhľadanie dostupnej stanice.

Informácie o rádiu/médiách

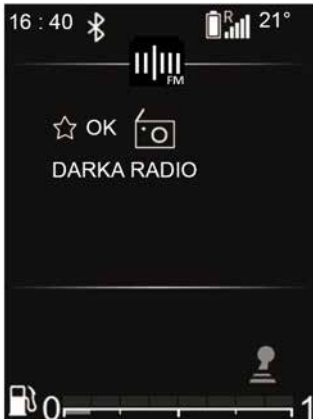

Táto funkcia zobrazuje informácie o frekvencii, ktorú chcete zobraziť na obrazovke (pozrite si uvedené informácie). Zobrazí sa automaticky po

chvíli alebo po stlačení .

Oloženie staníc do pamäte

Do zoznamu staníc môžete uložiť až 6 staníc, ktoré sa budú trvalo zobrazovať v hornej časti zoznamu staníc.

Vyberte pásmo (FM, DR), potom si vyberte rozhlasovú stanicu pomocou opísaných režimov.



Ak chcete uložiť stanicu, stlačte

a podržte tlačidlo  z aktuálne prehrávaného zoznamu a vyberte pozíciu v obľúbených položkách. Pípnutie potvrdzuje, že sa stanica uložila medzi obľúbené položky.

Prechádzaním zoznamu od začiatku budete môcť stále nájsť svoje obľúbené stanice v zóne s názvom – MEM–. Nasleduje úplný zoznam staníc zoradených podľa abecedy v zóne s názvom – LIST –.

Program rozhlasovej stanice, na ktorej sa zastavíte, sa začne krátko na to automaticky prehrávať. Ak sa chcete vrátiť do zoznamu staníc, stlačte

tlačidlo  alebo prehľadávať

pomocou  na ovládači stĺpika riadenia,  alebo .

ZVUK/MULTIMÉDIÁ

Voľba stanice



2

V pásme AM možno stanice prehľadávať podľa ich rádiových frekvencií a v pásme FM alebo DR možno prehľadávať zoznam staníc. Zvoľte požadované pásmo (FM, DR alebo AM) opakovaným stláčaním

tlačidla .

Tento zoznam môže obsahovať až 100 rozhlasových staníc uložených pri poslednej aktualizácii zoznamu.

Používanie  na ovládači stĺpika

riadenia,  alebo  na prechádzanie rozhlasových staníc v zozname FM, DR.

Mediálne zdroje zvuku

Váš audiosystém je vybavený portom USB, rovnako ako pripojením Bluetooth®, ktoré možno použiť na pripojenie externých zdrojov audia.

Poznámka: medzi formáty pomocných zdrojov zvuku patria MP3, WMA a AAC.

USB Pripojenie

Pripojenie

Pripojte konektor prehrávača MP3, prenosného digitálneho audioprehrávača alebo disku USB k portu USB.

Keď je zástrčka prístroja zapojená do puzdra, automaticky sa zobrazí prečítaná skladba.

Používanie

Po pripojení externého zdroja audia sa automaticky spustí prehrávanie prvej zvukovej skladby.



Audiosystém začne automaticky prehrávať poslednú prehrávanú skladbu v prípade, ak bol externý audioprehrávač už predtým pripojený k audiosystému.

Po pripojení externého zdroja audia je možné získať prístup k jeho obsahu prostredníctvom menu multimediálneho systému. Ukladá

zoznamy skladieb identické s externým audioprehrávačom.

Prístup k obsahu externého zdroja zvuku prostredníctvom audiosystému:

– stlačením  na návrat do zoznamu skladieb; alebo

– otočením  na ovládači stĺpika riadenia alebo stlačte  alebo  na prechádzanie skladieb.

Potom upravte aktuálny zoznam skladieb:

– stlačením  aby ste zobrazili priečinky alebo kritériá výberu.

Opätovne stlačte tlačidlo  sa vrátite na predchádzajúci priečinko; alebo

– stlačením  aby ste vybrali priečinko alebo aby ste si vypočuli vybratú skladbu.

Nabíjanie pomocou USBportu

Po pripojení konektora USB vášho prenosného digitálneho audioprehrávača alebo telefónu k portu USB audiosystému (nachádza sa v blízkosti sedadla vodiča v kabíne)

bude možné počas používania nabíjať alebo udržiavať úroveň nabitia batérie.

Poznámka: niektoré zariadenia nenabíjajú ani neudržiavajú úroveň nabitia batérie, keď sú pripojené k portu USB audio systému.

Čítanie audia Bluetooth®

Aby ste mohli používať svoj prenosný digitálny audioprehrávač Bluetooth®, pri prvom použití ho musíte spárovať s vozidlom. Pozrite sa na informácie v kapitole „Párovanie/zrušenie párovania telefónu“.

Spárovanie umožňuje audiosystému rozpoznať a zapamätať si digitálne audiozariadenie s funkciou Bluetooth®.

Poznámka:

– ak vaše digitálne zariadenie s funkciou Bluetooth® obsahuje funkcie telefónu a prenosného digitálneho audioprehrávača, spárovaním jednej z týchto funkcií sa automaticky spáruje aj druhá funkcia;
– počet prístupných funkcií, ku ktorým možno pristupovať sa mení podľa typu digitálneho audioprehrávača a jeho kompatibility s audiosystémom.

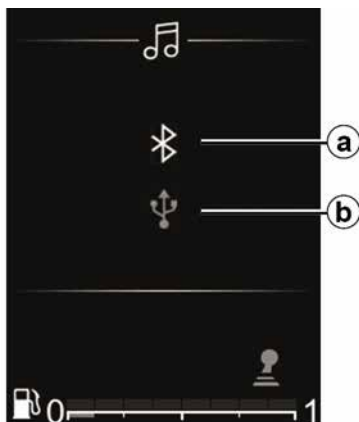

Pripojenie k vozidlu

Vaše prenosné digitálne zvukové zariadenie musí byť pripojené k audiosystému cez Bluetooth® **a** alebo USB **b**, aby ste mali prístup ku všetkým jeho funkciám.



S prenosným audioprehrávačom manipulujte len vtedy, keď to dovoľujú

podmienky premávky.

Počas jazdy majte prehrávač odložený (riziko vyvrátenia pri prudkom brzdení alebo náraze).

Pri spárovanom prístroji vykonajte nasledujúce operácie:

- aktivovať rádiové pripojenie Bluetooth®;
- aktivujte pripojenie telefónu alebo prenosného digitálneho zvukového zariadenia Bluetooth® a zviditeľnite ho pre ostatné zariadenia (pozrite si návod na obsluhu vášho zariadenia);
- vyberte zdroj zvuku Bluetooth®

opakovaným stlačením tlačidla  ;

- vyberte externý audioprehrávač alebo telefón, ktorý sa má pripojiť pomocou funkcie Bluetooth® spomedzi zariadení zistených multimediálnym systémom.

Používanie

Aby ste získali prístup k všetkým funkciám, musí byť digitálny audioprehrávač pripojený k audiosystému.

Poznámka: digitálny audioprehrávač nemožno pripojiť k audiosystému, ak s ním už nie je spárovaný.



Po pripojení pomocou funkcie Bluetooth® môžete prenosný digitálny audioprehrávač ovládať pomocou audiosystému.

Po pripojení externého zdroja zvuku **c** sa automaticky začne prehrávať prvá zvuková stopa **d**.

ZVUK/MULTIMÉDIA

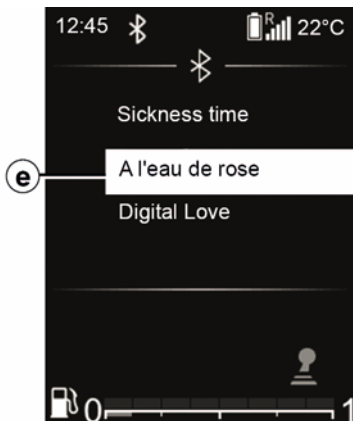

Stlačením  na ovládači na volante, aby ste sa vrátili do zoznamu skladieb **e**.

Stlačením  alebo  na prechádzanie skladieb.

Ak sa chcete vrátiť na obrazovku

prehrávania **d**, stlačte tlačidlo  alebo chvíľu počkajte, kým zoznam skladieb automaticky zmizne.

Poznámka: počet dostupných funkcií závisí od typu prenosného digitálneho audiozariadenia a jeho kompatibility s audiosystémom.

Náhodné prehrávanie („MIX“)



Dlhšie stlačte tlačidlo  aby ste premiešali všetky skladby v priečinku. Systém „ MIX “ výstražná kontrolka **f** sa zobrazí na obrazovke. Skladba je ihneď zvolená zrýchleným prehrávaním. Prechodu z jednej skladby na druhú prebieha zrýchleným spôsobom.

Stlačte a znova podržte  na deaktiváciu funkcie náhodného prehrávania: výstražná kontrolka „ MIX “ výstražná kontrolka **f** zmizne. Vypnutím audiosystému sa funkcia náhodného prehrávania deaktivuje.

Opakovanie „RPT“



Táto funkcia umožňuje opakovanie zoznamu skladieb.

Krátkym stlačením tlačidla  na zapnutie funkcie opakovania v celom zozname skladieb.

Systém „ RPT “ výstražná kontrolka **g** sa zobrazí na obrazovke.

Opäť krátko stlačte tlačidlo  na opakovanie aktuálnej skladby: „1“ **h** sa zobrazí na symbole „ RPT “.

Opäť krátko stlačte tlačidlo  ak chcete deaktivovať funkciu

ZVUK/MULTIMÉDIA

opakovania, výstražná kontrolka „RPT“ **g** zmizne.

2

Môžete použiť aj tieto možnosti prehrávania: v hlavnom menu vyberte položku ponuky „Médiá“ a potom zdroj USB.



Prenosný digitálny audioprehrávač používajte len vtedy, keď to dovoľujú podmienky

premávky.

Počas jazdy majte prenosný digitálny prehrávač odložený (hrozí jeho vymrštenie pri prudkom brzdení alebo náraze).

Stlmenie zvuku/pozastavenie prehrávania



Krátkym stlačením tlačidla  na stlmenie zvuku alebo pozastavenie zvukovej stopy.

Opäť krátko stlačte tlačidlo  alebo vykonajte akciu na paneli hlasitosti, aby ste zrušili stlmenie alebo prehrávanie zvukovej stopy.

Zvuk audiosystému sa automaticky aktivuje pri zmene zdrojov alebo počas vysielania správ.

TELEFÓN

Spárovanie/zrušenie spárovania telefónu

Bluetooth® Pripojenie

Aktivácia funkcie Bluetooth® audiosystému:

– stlačením  na prístup do hlavnej ponuky;

– vyberte režim „Nastavenia“ a potom ponuku „Nastavenia telefónu“ a následne „Bluetooth®“ pomocou

 alebo  potom  potvrdíte;

– vyberte možnosť „ÁNO“ pomocou

 alebo , potom potvrdíte

stlačením . Symbol Bluetooth® sa potom bude nepretržite zobrazovať

v stavovom riadku  na obrazovke.



V záujme bezpečnosti nevykonávajte tieto nastavenia počas jazdy.

Párovanie telefónu

Ak chcete využívať váš systém hands-free, musíte spárovať váš mobilný telefón Bluetooth® s vozidlom.

Skontrolujte, či je funkcia telefónu Bluetooth® aktivovaná, a nastavte jej stav na „viditeľný“.

Párovanie umožňuje systému hands-free rozpoznať a zapamätať si telefón.

Môžete spárovať až šesť telefónov, ale pripojený môže byť iba jeden.

Spárovanie možno vykonať buď cez audiosystém, alebo prostredníctvom telefónu.

Audio systém a telefón musí byť zapnutý.

Poznámka: ak spárujete nový telefón v čase, keď je k audiosystému už pripojený iný telefón, telefón sa odpojí a nahradí ho nový spárovaný telefón.



Spárovanie telefónu Bluetooth® s audio systémom prostredníctvom audio systému

Táto metóda umožňuje vykonať vyhľadávanie zariadení s funkciou Bluetooth® prostredníctvom audio systému.



Pri párovaní telefónu vykonajte nasledovné úkony:

– aktivujte rozhranie Bluetooth®;

– stlačením  na prístup do hlavnej ponuky;

– vyberte režim „Nastavenia“ a potom ponuku „Nastavenia telefónu“

pomocou  alebo  potom  potvrdíte;

– vyberte možnosť „Vyhľadávanie telefónu“ pomocou  alebo ,



potom  potvrdiť.

Na displeji sa zobrazí hlásenie.

Stlačením  na spustenie vyhľadávania.

Spustí sa vyhľadávanie zariadení s funkciou Bluetooth® v blízkosti (toto vyhľadávanie môže trvať až 60 sekúnd).

TELEFÓN

Vyberte telefón, ktorý chcete spárovať pomocou  alebo , potom

 potvrdiť.

V zariadení s funkciou Bluetooth® prijmete žiadosť o spárovanie.

Keď sa na obrazovke audiosystému zobrazí správa „Názov pripojeného zariadenia Bluetooth“, znamená to, že zariadenie Bluetooth® je automaticky uložené a pripojené k vozidlu.

Vaše zariadenie sa potom zobrazí v zozname rozpoznaných telefónov, ktorý je prístupný aj v podmenu „Vybrať telefón“.

Ak sa párovanie nepodarí ani po 60 sekundách, zobrazí sa správa „Párovanie zlyhalo“. Opakovaním týchto operácií vykonáte požadovanú akciu.

Ďalšie informácie nájdete v používateľskej príručke svojho telefónu.

Poznámka: v závislosti od telefónu môže byť užitočné prijať prenesenie telefónneho zoznamu a denníka hovorov.



Spárovanie telefónu Bluetooth® s audiosystémom prostredníctvom telefónu

Táto metóda umožňuje vykonať vyhľadávanie zariadení s funkciou Bluetooth® prostredníctvom telefónu.

Pri párovaní svojho telefónu vykonajte tieto úkony:

– stlačením  na prístup do hlavnej ponuky;

– vyberte režim „Telefón“ pomocou

 alebo , potom  potvrdíte;

– vyberte možnosť „Spárovať telefón“

pomocou  alebo , potom

 potvrdiť.

Na obrazovke audiosystému sa zobrazí správa „Zadajte kód: XXXXXX“ a začne sa odpočítavanie 60 sekúnd.

Audiosystém je potom viditeľný pre ostatné zariadenia s funkciou Bluetooth® na približne 60 sekúnd.

Vyhľadajte audiosystém pomocou telefónu a potom ho vyberte (pozrite si návod na používanie telefónu) alebo prijmite kód na spárovanie s vaším telefónom.

Systém „MY CAR“ alebo „Dacia Media Control Multimedia“ sa zobrazí na obrazovke audiosystému ako potvrdenie, že telefón je spárovaný a pripojený k audiosystému.

Systém „Dacia Media Control Multimedia“ sa na obrazovke zobrazí iba v prípade, že je aplikácia Dacia Media Control pripojená k audiosystému a či je aplikácia nainštalovaná v smartfóne.

Ak sa párovanie nepodarí, displej audiosystému sa vráti do režimu „Telefón“.



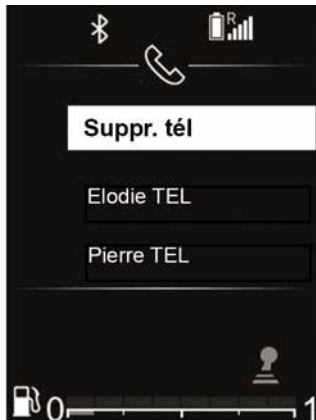

TELEFÓN

Zrušiť spárovanie telefónu





Zrušenie spárovania umožňuje vymazať telefón z pamäti audio systému.



Na zrušenie párovania a odstránenie telefónu z pamäti audio systému vykonajte nasledujúce kroky:

- stlačením  na prístup do hlavnej ponuky;
- vyberte režim „Nastavenia“, potom „Nastavenia telefónu“ a následne „Odstrániť telefón“ stlačením 
- alebo , potom  potvrdíte;



– vyberte telefón, ktorého spárovanie chcete zrušiť.  alebo , potom







 potvrdíte;

– vyberte možnosť „ÁNO“ pomocou  alebo , potom  potvrdíte.

Ak už máte uložených šesť telefónov, systém vám ponúkne odstránenie jedného zo zariadení. Výberom možnosti „ÁNO“ budete presmerovaní do ponuky „Odstrániť telefón“.



Zrušenie spárovania a vymazanie všetkých telefónov z pamäte audiosystému:

- stlačením  na prístup do hlavnej ponuky;
- vyberte ponuku „Nastavenia“, potom „Nastavenia telefónu“ a následne „Vymazať všetko“ stlačením 
- alebo  potom  potvrdíte;
- vyberte možnosť „ÁNO“ pomocou  alebo , potom  potvrdíte.

Poznámka: odstránia sa všetky kontakty v telefónnom zozname a denníku hovorov v zosynchronizovanom audiosystéme.

TELEFÓN

2



Váš systém „hands-free“ je určený iba na uľahčenie telefonovania znižujúc rizikové faktory, pričom ich úplne neodstraňuje. Dodržiavajte predpisy platné v krajine, v ktorej sa nachádzate.

TELEFÓN

Pripojenie/odpojenie telefónu

Zapojiť spárovaný telefón

Váš telefón musí byť pripojený do telefónneho systému hands-free, aby ste sa dostali k všetkým jeho funkciám.

Telefón nemožno pripojiť k systému hands-free, pokiaľ nebol predtým spárovaný.

Pozrite si informácie o „Párovaní telefónu“ v časti „Párovanie/zrušenie párovania telefónu“.

Poznámka: Pripojenie Bluetooth® telefónu musí byť aktívne, pričom jeho stav musí byť nastavený na „viditeľné“.

Automatické pripojenie

Audio systém začne vyhľadávať spárované telefóny v blízkosti ihneď po tom, čo sa spustí zapalovanie vozidla.

Poznámka: telefón, ktorý bol pripojený ako posledný, má prednosť.

Vyhľadávanie pokračuje, kým sa spárovaný telefón nenájde (toto vyhľadávanie môže trvať niekoľko minút).

Poznámka: ďalšie informácie o zozname kompatibilných telefónov získate v značkovom servise:

– kontakt vytvorený, môžete využiť automatické pripojenie k vášmu

telefónu. Môže byť potrebné aktivovať funkciu automatického zapojenia Bluetooth® vášho telefónu k systému hands-free. Pozrite v návode na používanie telefónu;

– pri opätovnom pripojení, ak sú v dosahu systému hands-free dva spárované telefóny, bude mať prednosť posledný pripojený telefón, aj keď je mimo vozidla, ale v dosahu systému hands-free;

– ak počas pripájania so systémom hands-free prebieha hovor, telefón sa automaticky pripojí a zvuk hovoru sa presmeruje na reproduktory vozidla.



Váš systém „hands-free“ je určený iba na uľahčenie telefonovania znižujúc rizikové faktory, pričom ich úplne neodstraňuje. Dodržiavajte predpisy platné v krajine, v ktorej sa nachádzate.



V záujme bezpečnosti nevykonávajte tieto nastavenia počas jazdy.



Manuálne pripojenie (výmena pripojeného telefónu)

Stlačením  na prístup do hlavného menu, vyberte režim „Telefón“

pomocou  na ovládači stĺpika

riadenia,  alebo , potom

Vyberte ponuku „Vybrať telefón“

stlačením tlačidla  na ovládači

stĺpika riadenia,  alebo ,

potom potvrdiť.

TELEFÓN

2



Zobrazí sa zoznam doteraz spárovaných telefónov.

Pomocou ovládacieho tlačidla na stípmiku riadenia vyberte zo zoznamu

telefón, ktorý chcete pripojiť, 

alebo , potom  potvrdiť.

Zobrazí sa potvrdenie o pripojení telefónu.

Poznámka: ak je telefón pripojený počas prepínania na iný telefón, existujúce pripojenie sa automaticky nahradí novým telefónom.

Neúspešné pripojenie

V prípade neúspešného pripojenia skontrolujte, či:

- telefón je zapnutý;
- batéria telefónu nie je vybitá;
- bol predtým telefón spárovaný s telefónnym systémom hands-free,
- funkcia Bluetooth® je teraz povolená v telefóne a v audio systéme;
- Telefón je nastavený na prijímanie výziev na pripojenie zo strany audio systému.

Poznámka: dlhšie používanie systému hands-free vybija rýchlejšie batériu vášho telefónu.

Informácie o telefóne.



Po pripojení audiosystém zobrazí informácie týkajúce sa telefónu:

- typ pripojenia k multimedialnému systému **1**;

- úroveň nabitia batérie telefónu **2**;
- stav telefónnej siete **3**.

Odpojenie telefónu



Ak chcete odpojiť telefón, môžete:

- deaktivujte funkciu Bluetooth®/Bluetooth® audio systému;
- deaktivujte funkciu Bluetooth® vášho telefónu.
- Spárovaný telefón vymažte cez audio systém. Pozrite si informácie o „Zrušení párovania telefónu“ v časti „Párovanie, zrušenie párovania telefónu“.

Ak je telefón vypnutý, telefón sa odpojí.

TELEFÓN

Na obrazovke audio systému sa potom zobrazí obrazovka s potvrdením, že bol telefón odpojený.

Poznámka: ak práve v momente odpájania telefónu komunikujete, komunikácia sa automaticky prenesie na telefón.

Ak chcete deaktivovať funkciu Bluetooth® v audio systéme, pozrite si informácie o „funkcii Bluetooth®“ v časti „Všeobecný popis“.

Ak chcete deaktivovať funkciu Bluetooth® v smartfóne, pozrite si pokyny v používateľskej príručke.

Ak chcete zrušiť párovanie a odstrániť telefón Bluetooth®, pozrite si informácie v časti „Zrušenie párovania telefónu“ v časti „Párovanie, zrušenie párovania telefónu“.

Volat' a prijať hovor

Zavolajte kontakt nachádzajúci sa v denníku hovorov



Zobrazenie denníka hovorov:

– prístup do režimu „Telefón“ získate stlačením , potom stlačte tlačidlo

 alebo  vyberte položku

„Telefón“ a potom  potvrdíte;

– vyberte „Hovory“ stlačením 

alebo , potom  potvrdíte;

– Kontakt alebo číslo, na ktoré chcete zavolať, vyberiete stlačením tlačidla

 alebo , potom  uskutočnite hovor.

Prijať hovor



Pri prijímaní hovoru sa na displeji audio systému zobrazí číslo volajúceho (táto funkcia závisí od možností, ktoré ste si vybrali u svojho poskytovateľa telefonických služieb).



Ak je číslo volajúceho uložené v adresároch, namiesto čísla sa zobrazí meno kontaktu.

Ak sa číslo volajúceho nedá zobrazit', na obrazovke audiosystému sa zobrazí správa „Súkromné číslo“.

Prijatie prichádzajúceho hovoru:

TELEFÓN

– vyberte ikonu  pomocou 

alebo , potom  potvrdíte;
alebo

– krátko stlačte .

Odmietnutie prichádzajúceho hovoru:

– vyberte ikonu  pomocou 

alebo , potom  potvrdíte;
alebo

– podržte stlačené tlačidlo .



Je vhodné, aby ste zastavili a tak vytočili číslo alebo hľadali kontakt.

Prijatie druhého hovoru



Pri prijímaní druhého hovoru sa na displeji audio systému zobrazí číslo druhého volajúceho (táto funkcia závisí od možností, ktoré ste si vybrali u svojho poskytovateľa telefonických služieb). Môžete:

– prichádzajúci hovor prijmite výberom



– prichádzajúci hovor odmietnite

výberom .

– podržte prichádzajúci hovor výberom **1**.

Ak chcete ukončiť hovor počas hovoru,

stlačte tlačidlo .

Počas komunikácie

Môžete:

– upraviť hlasitosť stlačením 

alebo .

– ukončiť hovor stlačením .

Stlačením  alebo , potom

 potvrdiť.

Taktiež môžete:

– prijímate prichádzajúci hovor/
pokračujte v podržanom hovore

výberom .

– ukončíte hovor výberom  počas rozhovoru;

– podržte hovor výberom **1**;

– vyberte možnosť **2**, ak chcete na zadávanie číslíc použiť klávesnicu audiosystému.



Keď je pripojený telefón (v závislosti od predplatného), systém umožňuje spracovávať funkcie dvoch hovorov.

TELEFÓN

Používanie klávesnice počas hovoru



Ak chcete počas hovoru používať klávesnicu audiosystému:

– vyberte klávesnicu audio systému

pomocou  alebo , potom

 potvrdíte;

– vyberte číslo alebo znak pomocou

 alebo , potom  na potvrdenie výberu.

Poznámka: ak sa chcete vrátiť na predchádzajúcu obrazovku, stlačte



tlačidlo .

NASTAVENIA SYSTÉMU

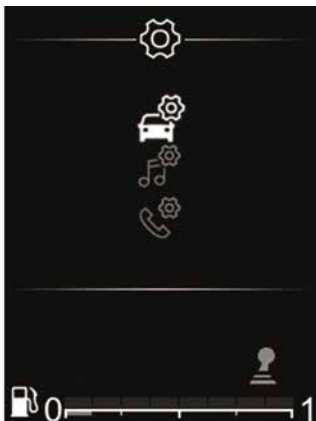
2



V hlavnej ponuke prehľadávajújte

stláčaním  alebo  kým sa nedostanete do režimu „Nastavenia“. Sú dostupné nasledujúce nastavenia:

- « Vozidlo » ;
- « Zvuk » ;
- « Telefón ».



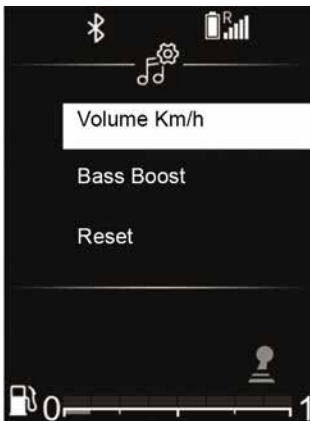

Z bezpečnostných dôvodov sedadlo nenastavujte počas jazdy.

Nastavenia audiosystému



V hlavnej ponuke prehľadávajújte

stláčaním  alebo  kým sa nedostanete do režimu „Nastavenia“, potom vyberte možnosť „Zvuk“.

Vyberte položku „Nastavenia zvuku“

a potom  potvrdiť.



Sú dostupné nasledujúce nastavenia:

- „Zmiešavač“
- „Priestorovosť“
- „hlasitosť km/h“;
- « Zvýraznenie basov » ;
- „Obnoviť“.



„Zmiešavač“

Zvoľte „Ekvalizér“, potom stlačte

tlačidlo  alebo  na prístup k jednotlivým sekciam v nasledujúcom poradí:



- « Basy » ;
- « Prostredný » ;
- « Výšky ».

„Priestorovosť“ (smerovanie zvuku)

Funkcia „Priestorovosť“ slúži na nastavenie smerovania zvuku v interiéri vozidla:

- „Vyváženie“ (rozdelenie zvuku vľavo/vpravo);
- v závislosti od vozidla, „Stíšenie zvuku“ (predná/zadná distribúcia zvuku).

NASTAVENIA SYSTÉMU

Hodnotu každého nastavenia možno upraviť stláčaním  alebo .

Stlačením  na potvrdenie a návrat k predchádzajúcemu výberu.

„Hlasitosť citlivá na rýchlosť“

Hlasitosť audio systému sa mení v súvislosti s rýchlosťou vozidla.

Prejdite do ponuky „Nastavenia zvuku“ a potom potvrdte „Hlasitosť km/h“

stlačením tlačidla .

Ak chcete dosiahnuť požadované nastavenie, vyberte jednu z nasledujúcich možností:

- « OFF » ;
- „Veľmi nízke“;
- « Nízka » ;
- « Prostredný » ;
- „Vysoké“;
- « Veľmi vysoké ».



« Zvýraznenie basov »

Funkciu „Zvýraznenie basov“ môžete použiť na zosilnenie basov pri počúvaní s nízkou hlasitosťou.

Vojdite do ponuky „Nastavenia audiosystému“, potom potvrdte možnosť „Zvýraznenie basov“

stlačením tlačidla  alebo ,

potom  potvrdiť.

Ak chcete aktivovať/deaktivovať túto funkciu, vyberte „ON“ alebo „OFF“

stlačením  alebo ,



potom  potvrdiť.

„Štandardný zvuk“

Zobrazte „Nastavenia zvuku“ a vyberte „Predvolené“ a potom Obnoviť“.

Vyberte „ÁNO“ alebo „NIE“.

Všetky nastavenia audiosystému sa vrátia na predvolenú hodnotu.

 Stlačte raz tlačidlo  pre návrat do predchádzajúcej ponuky.

Nastavenia rádia

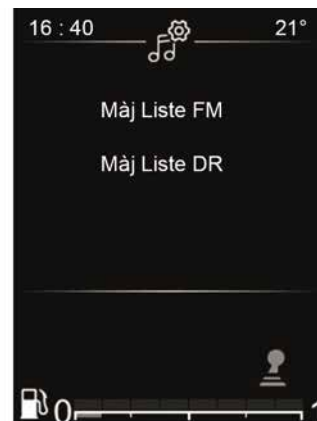



Ponuku nastavení zobrazíte krátkym

stlačením tlačidla , vyberte režim „Nastavenia“ a potom „Nastavenia

NASTAVENIA SYSTÉMU

zvuku“ stlačením tlačidla  alebo

, potom  potvrdiť.

Dostupné funkcie sú nasledujúce:

- „Aktualizácia zoznamu FM“;
- „Aktualizovať zoznam staníc DR“;
- „Simulcast“;
- „Priorita pre DR“;
- « TA » ;
- « AF ».

„Aktualizovať zoznam „FM“

Táto funkcia umožňuje aktualizovať všetky stanice FM v oblasti, v ktorej sa nachádzate.

V režime „Nastavenia“ vyberte ponuku „Nastavenia rádia“ a potom položku „Aktualizácia zoznamu FM“ stlačením

tlačidla  alebo , potom  potvrdiť.

Začne sa automatická aktualizácia staníc FM v tejto oblasti. Na prístrojovom paneli sa zobrazí správa „Aktualizácia zoznamu FM“;.

Po skončení aktualizácie sa na displeji zobrazí hlásenie „Zoznam FM aktualizovaný“.

„Aktualizovať zoznam „DR“

Táto funkcia umožňuje aktualizovať všetky stanice DR v oblasti, v ktorej sa nachádzate.

V ponuke „Nastavenia rádia“ vyberte položku „Aktualizovať zoznam DR“

stlačením tlačidla , alebo ,

potom  potvrdiť.

Začne sa automatická aktualizácia staníc DR v tejto oblasti. Na prístrojovom paneli sa zobrazí správa „Aktualizovať zoznam staníc DR“;.

Po skončení aktualizácie sa na displeji zobrazí hlásenie „Zoznam DR aktualizovaný“.

Poznámka: ak je vybratý iný zdroj

pomocou  FM, zoznam najvzdialenejších regiónov DR sa naďalej aktualizuje na pozadí.

„Simulcast“

V závislosti od krajiny sa táto funkcia pri strate digitálneho signálu prepne z stanice DR na ekvivalentnú stanicu FM.

Ak je aktivovaná funkcia „FM/DR simulcast“, pri prechode z rozsahu FM do DR alebo z DR do FM sa môže prejaviť niekoľkosekundové oneskorenie. Môže nastať zmena hlasitosti.

Systém sa automaticky vráti späť k DR, akonáhle bude prijatý digitálny signál.

Poznámka: počas používania funkcie Simulcast sa pred názvom stanice uvádza „FM> »

„Priorita pre DR“

V závislosti od krajiny umožňuje táto funkcia vybrať stanicu FM (ak je požadovaná rozhlasová stanica dostupná aj v digitálnom vysielaní) a prepnúť na ekvivalentnú stanicu DR, aby ste získali lepšiu kvalitu zvuku.

Poznámka: zatiaľ čo sa uprednostňuje DR, pred názvom stanice sa uvádza „DR> ».

« TA »

Ak je táto funkcia povolená, váš audiosystém vyhľadáva a automaticky prehráva dopravné informácie, keď niektoré rozhlasové stanice „FM“ alebo „DR“ vysielajú nové správy.

Ak chcete zapnúť alebo vypnúť túto funkciu:

– V režime „Nastavenia“ vyberte možnosť „Nastavenia rádia“ stlačením

tlačidla  na stĺpiku riadenia, potom

 potvrdíte;

– vyberte „TA“ stlačením  na

stĺpiku riadenia, potom  potvrdíte;

NASTAVENIA SYSTÉMU

– vyberte možnosť „ON“ alebo „OFF“, ak chcete zapnúť alebo vypnúť funkciu „TA“.

„AF“ (automatické preladenie) AF)



Frekvencia rozhlasovej stanice v pásme FM sa mení v závislosti od zemepisnej oblasti.

Niektoré stanice používajú systém RDS hlavne na automatické preladenie „AF“, keď sa vozidlo pohybuje.

Nastavenia telefónu

Táto funkcia slúži na úpravu nastavení telefónu pripojeného k audiosystému.

V hlavnej ponuke prehľadávajúte

stláčaním  alebo  kým sa nedostanete do režimu „Nastavenia“. Vyberte „Nastavenia telefónu“ a potom

stlačte tlačidlo  potvrdiť.

Sú dostupné nasledujúce nastavenia:

- „Hľadať v telefóne“;
- „Spárovanie telefónu“;
- „Vyberte telefón“;
- „Vymazať telefón“;
- „TLAČ ZAP/VYP“.

Pozrite si informácie v príslušných častiach.





Stlačte raz tlačidlo  pre návrat do predchádzajúcej ponuky.



„Nastavenia BT“ (Bluetooth®)

V hlavnej ponuke prehľadávajúte

stláčaním  alebo  kým sa nedostanete do režimu „Nastavenia“. Vyberte položku „BT settings“ a potom

 potvrdiť.

Ak chcete aktivovať Bluetooth® audio systém, vyberte možnosť „ON“

stlačením  alebo , potom

 potvrdiť.

Ak chcete deaktivovať Bluetooth® audio systém, vyberte možnosť „OFF“

stlačením  alebo , potom

 potvrdiť.



Výber jazyka

Túto funkciu použite na zmenu jazyka zobrazenia v rámci audiosystému na prístrojovej doske.

Ponuku nastavení zobrazíte stlačením



. Vyberte „Nastavenia vozidla“, „Jazyk“ a potom stlačením tlačidla

vyberte požadovaný jazyk.  alebo  stlačením tlačidla  potvrdiť.

Nastavovanie hodín

Táto funkcia umožní nastaviť čas.

Ponuku nastavení zobrazíte stlačením



. Vyberte „ponuku Vozidlo“ a potom „Hodiny“ stlačením tlačidla

NASTAVENIA SYSTÉMU

 alebo  stlačením tlačidla

 potvrdiť.

Zobrazí sa ponuka „Hodiny“:

– podržte stlačené tlačidlo  nastaviť hodinu;

– nastavte hodiny stlačením 

alebo , potom chvíľu počkajte, kým sa výber automaticky prepne z nastavenia hodín na nastavenie minút;

– nastavte minúty stlačením 

alebo , potom chvíľu počkajte, kým sa nastavenie automaticky potvrdí.



V závislosti od značky a modelu vášho telefónu môže byť funkcia hands-free čiastočne alebo úplne nekompatibilná s audio systémom vášho vozidla.



Z bezpečnostných dôvodov sedadlo nenastavujte počas jazdy.

VŠEOBECNE

Displej



Ovládače pod volantom

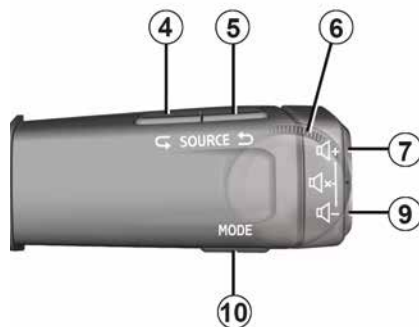

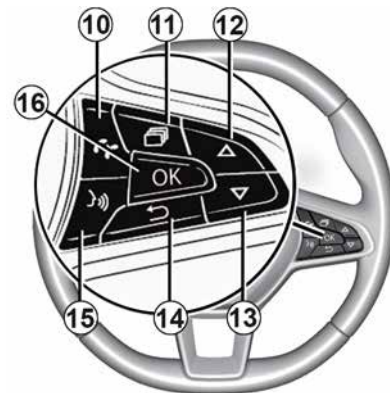

Ovládače pod volantom







VŠEOBECNE

Prehľad ovládačov



		AUDIO/MEDIA (funkcia)	Funkcia TELEFÓNU
1		Informačná zóna: čas, pripojenie, telefónne informácie, vonkajšia teplota.	
2		Zóna zobrazenia režimov (Vozidlo, Rádio, Média, Telefón, Nastavenia).	
3		Oblasť displeja zobrazujúca ponuku/menu, ktoré sa práve používa.	
4 a 5		Prechádzaním zdrojmi zvuku vyberte jednu z nasledujúcich možností: FM→ DR→ AM→ USB→ Bluetooth®.	
6		Ovládanie na stípike riadenia: Rotácia: – Rádio, BT Audio a Bluetooth®: zmena rozhlasovej stanice/hudobnej skladby; – Hore/dolu.	Ovládanie na stípike riadenia: Rotácia: – budete prechádzať navrhovanými úkonmi (ukončenie hovoru, zadržanie hovoru, prepnutie do režimu hands-free, zobrazenie digitálnej klávesnice) s výnimkou prebiehajúceho hovoru; – budete prechádzať menu rýchleho vyhľadávania v telefónnom zozname.
7 a 8	 	Postupná úprava hlasitosti práve prehrávaného audio zdroja.	
7 +		Prerušenie zdroja zvuku v priebehu počúvania.	

VŠEOBECNE

3

		AUDIO/MEDIA (funkcia)	Funkcia TELEFÓNU
9		<p>Zmena režimu zobrazovania a vyhľadávania rozhlasových staníc FM – DR – AM:</p> <ul style="list-style-type: none"> – Režim zoznamu (vyhľadávanie v zozname FM/DR rozhlasových staníc); – Manuálny režim (vyhľadávanie rozhlasových staníc podľa frekvencie FM/AM). <p>So zvukovým médiom v USB/Bluetooth®:</p> <ul style="list-style-type: none"> – Krátke stlačenie: opakované prehrávanie “ Repeat » ; – Stlačenie a podržanie: náhodné prehrávanie “ Mix ». 	
10			<ul style="list-style-type: none"> – Krátko stlačte: na vstup do režimu „Telefón“; na volanie na zobrazené číslo; na prijatie prichádzajúceho hovoru. – Stlačenie a podržanie: odmietnutie prichádzajúceho hovoru.
11		<ul style="list-style-type: none"> – Krátke stlačenie: <ul style="list-style-type: none"> – zobrazenie ponúk; – navigácia medzi ponukami. – Stlačenie a podržanie: skrytie oblasti zobrazovania ponúk. 	
12 a 13	 a 	<p>Prechádzajte ponukami/menu, zoznamami a adresámi:</p> <ul style="list-style-type: none"> – Krátke stlačenie: ručné vyhľadávanie; – Stlačenie a podržanie: otvorenie menu rýchleho vyhľadávania v adresári. <p>Prehrávanie médií:</p> <ul style="list-style-type: none"> – Dlhšie stlačenie: rýchle pretáčanie dopredu alebo dozadu. 	

VŠEOBECNE

		AUDIO/MEDIA (funkcia)	Funkcia TELEFÓNU
14		Ak sa chcete v menu vrátiť na predchádzajúcu úroveň alebo zrušiť aktuálnu činnosť, zobrazte obrazovku výberu rozhlasového frekvenčného pásma, prejdite o úroveň vyššie v adresári zvukových skladieb (médiá).	
15		<ul style="list-style-type: none">– Krátke stlačenie: aktivácia funkcie rozpoznávania hlasu v telefóne.– Stlačenie a podržanie: deaktivácia funkcie rozpoznávania hlasu v telefóne.	
16		Výber/potvrdenie funkcie alebo aktuálneho zoznamu skladieb, výber položky alebo potvrdenie úkonu, uloženie rozhlasovej stanice.	

VŠEOBECNE

Popis režimov

Obrazovka ponúk



K rôznym režimom **2** sa môžete kedykoľvek dostať stlačením a

podržaním tlačidla .

Opakovaným stláčaním tlačidla  vojdete do režimu „Nastavenia“, potom

 potvrdiť.

- « Vozidlo » ;
- « Rádio » ;
- „Médiá“;
- « Telefón » ;

- « Nastavenia » ;
- ...

Poznámka: dostupnosť režimov závisí od vybavenia.

K jednotlivým svetom môžete kedykoľvek pristupovať pomocou

tlačidla  na volante.

 Niektoré funkcie sú k dispozícii iba, keď vozidlo stojí na mieste.

Obrazovka zobrazovania



A. Stav pripojenia a zdieľania údajov:

B. Informácie o stave telefónnej siete.

C. Informácie o úrovni nabitia batérie telefónu.

D. Informácie o pripojení Bluetooth®.

E. Vonkajšia teplota.



F. Aktuálny čas.

G. Zobrazenie režimov.

H. Oblasť displeja zobrazujúca ponuku/menu, ktoré sa práve používa.

Úkon

Zapnutie a vypnutie

Krátko stlačte ,  alebo  zapnete audiosystém.

Svoj audiosystém môžete používať aj pri nenaštartovanom vozidle. Bude fungovať niekoľko minút. Krátko stlačte  ho necháte zapnutý ešte niekoľko minút.

Audiosystém vypnete stlačením

a podržaním tlačidla . Displej rádiového systému je zobrazený na obrázku, keď je vypnutý alebo v režime „Vozidlo“ so stlmeným zvukom.

VŠEOBECNE

Výber režimu

Prechádzanie medzi rôznymi zdrojmi zvuku opakovaným stláčaním tlačidla



. Pri prechádzaní sa audio zdroje zobrazujú v nasledujúcom poradí: FM→ DR→ AM→ USB→ Bluetooth®.

Rozhlasové pásmo môžete vybrať aj z režimu „Rádio“.

Stlačením  na označenie režimu

„Rádio“, potom stlačením  zobrazíte ponuku pre výber požadovaného pásma medzi FM, AM alebo DR (Digitálne terestriálne rádio),

potom vyberte pásmo stlačením 

alebo , potom  potvrdiť.

Zdroj audia si môžete vybrať aj v ponuke „Médiá“.

Stlačením  vyberte režim „Médiá“

stlačením  alebo , potom

 potvrdiť. Zvoliť zdroj audio

Keď pripojíte zdroj médií USB pri zapnutí audio systému, zdroj sa automaticky prepne na nové médium a začne prehrávať jeho obsah.

Keď pripojíte zdroj médií Bluetooth®, ak je audio systém zapnutý, v prípade, že audio zdroj, ktorý sa práve prehráva, už využíval funkciu Bluetooth®, mediálny obsah sa zmení a začne sa automaticky prehrávať na audiosystéme.

VŠEOBECNE

Hlasitosť

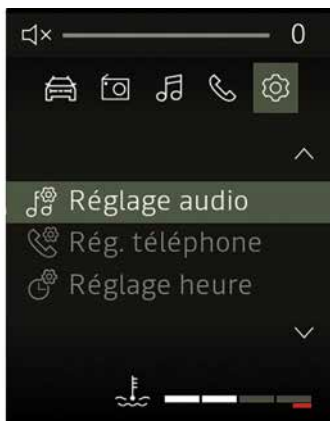



Úroveň hlasitosti upravte stláčaním

 alebo  pomocou ovládania na volante.

Krátkym stlačením  hlasitosť sa zvýši o jeden stupeň.

Vypnutie zvuku

Krátkym stlačením tlačidla  na stlmenie zvuku.

Opäť krátko stlačte tlačidlá , 

alebo  na pokračovanie v počúvaní aktuálneho zdroja zvuku.

ZVUK/MULTIMÉDIA

Počúvanie rádia

3

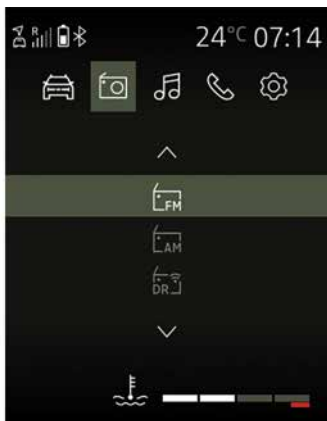

Výber rádiového pásma

Ak chcete vybrať požadované pásmo spomedzi FM, AM alebo DR (digitálny terestriálny rozhlas), stlačte tlačidlo



na vstup do režimu „Rádio“,

potom vyberte pásmo stlačením 

alebo  potom  potvrdiť.

Výber rozhlasovej stanice

Existujú viaceré spôsoby výberu a vyhľadávania rozhlasovej stanice:

– „režim zoznamu“ dostupný v DR a FM;

– „manuálny režim“, ktorý je k dispozícii v AM a FM.

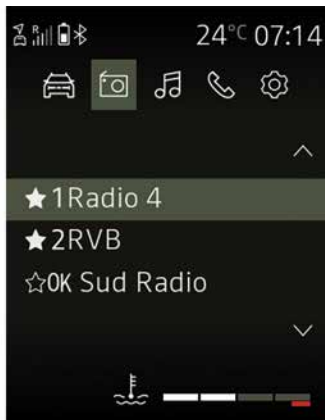

„Režim zoznamu“

Tento režim umožňuje vyhľadanie dostupných staníc naskenovania zoznamu staníc v abecednom poradí, potom podľa frekvencie (v prípade



staníc bez názvu) pomocou 



alebo , potom  potvrdiť.

Program rozhlasovej stanice, na ktorej sa v zozname zastavíte, sa začne krátko na to automaticky prehrávať.

Ak sa chcete vrátiť do zoznamu staníc,

stlačte tlačidlo  alebo prehľadávať

pomocou  na ovládači stĺpika riadenia,  alebo .

Dlhšie stlačte tlačidlo  alebo  na návrat na začiatok zoznamu.

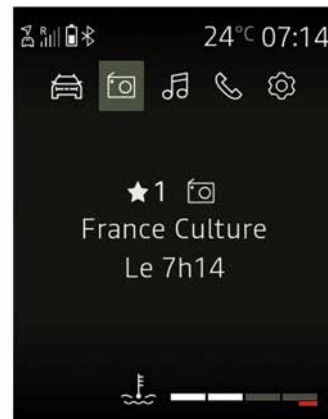

Ak chcete získať ten najaktuálnejší zoznam rozhlasových staníc, aktualizujte tento zoznam.

Ďalšie informácie o tomto zozname rozhlasových staníc nájdete v častiach „Aktualizácia zoznamu staníc FM“ a „Aktualizácia zoznamu staníc DR“ v tejto kapitole.

„Manuálny režim“

ZVUK/MULTIMÉDIA

Manuálny režim umožňuje vyhľadávanie staníc prechádzaním frekvencií v pásmach FM a AM:

– prechádzajte na vyššie frekvencie

pomocou  na ovládači stĺpika

riadenia alebo  ;

– prechádzajte na nižšie frekvencie

pomocou  na ovládači stĺpika

riadenia alebo .

Stláčaním tlačidla  alebo  :

– krátke stlačenie: vyhľadanie frekvencií v krokoch;

– stlačenie a podržanie: automatické vyhľadanie dostupnej stanice.

Informácie o rádiu/médiách



Táto funkcia zobrazuje informácie o frekvencii, ktorú chcete zobraziť na obrazovke (pozrite si uvedené informácie). Zobrazí sa automaticky po chvíli alebo po stlačení .

Oloženie staníc do pamäte

Do zoznamu staníc môžete uložiť až 6 staníc, ktoré sa budú trvalo zobrazovať v hornej časti zoznamu staníc (Oblíbené stanice).

Vyberte pásmo (FM, DR), potom si vyberte rozhlasovú stanicu pomocou opísaných režimov.

Ak chcete uložiť stanicu, stlačte

a podržte tlačidlo  z aktuálne prehrávaného zoznamu a vyberte pozíciu v oblíbených položkách. Pípnutie potvrdzuje, že sa stanica uložila medzi oblíbené položky.

Prechádzaním zoznamu od začiatku budete môcť stále nájsť svoje oblíbené stanice v zóne s názvom « -- MEM -- ». Nasleduje úplný zoznam staníc zoradených podľa abecedy v zóne s názvom „ -- LIST -- ».

Program rozhlasovej stanice, na ktorej sa zastavíte, sa začne krátko na to automaticky prehrávať. Ak sa chcete vrátiť do zoznamu staníc, stlačte

tlačidlo  alebo prehľadávať

pomocou  na ovládači stĺpika

riadenia,  alebo .

ZVUK/MULTIMÉDIA



Voľba stanice

Zvoľte požadované pásmo (FM, DR alebo AM) opakovaným stláčaním

tlačidla .

Tento zoznam môže obsahovať až 100 rozhlasových staníc uložených pri poslednej aktualizácii zoznamu.

Používanie  na ovládači stĺpika

riadenia,  alebo  na prechádzanie rozhlasových staníc v zozname FM, DR.

Mediálne zdroje zvuku

Váš audiosystém je vybavený portom USB, rovnako ako pripojením Bluetooth®, ktoré možno použiť na pripojenie externých zdrojov audia.

Poznámka: medzi formáty pomocných zdrojov zvuku patria MP3, WMA a AAC.

USB Pripojenie

Pripojenie

Pripojte konektor prehrávača MP3, prenosného digitálneho audioprehrávača alebo disku USB k portu USB.

Keď je zástrčka prístroja zapojená do puzdra, automaticky sa zobrazí prečítaná skladba.

Používanie

Po pripojení externého zdroja audia sa automaticky spustí prehrávanie prvej zvukovej skladby.



Audiosystém začne automaticky prehrávať poslednú prehrávanú skladbu v prípade, ak bol externý audioprehrávač už predtým pripojený k audiosystému.

Po pripojení externého zdroja audia je možné získať prístup k jeho obsahu prostredníctvom menu multimediálneho systému. Ukladá

zoznamy skladieb identické s externým audioprehrávačom.

Prístup k obsahu externého zdroja zvuku prostredníctvom audiosystému:

– stlačením  na návrat do zoznamu skladieb; alebo

– otočením  na ovládači stĺpika riadenia alebo stlačte  alebo  na prechádzanie skladieb.

Potom upravte aktuálny zoznam skladieb:

– stlačením  aby ste zobrazili priečinky alebo kritériá výberu.

Opätovne stlačte tlačidlo  sa vrátite na predchádzajúci priečink; alebo

– stlačením  aby ste vybrali priečink alebo aby ste si vypočuli vybratú skladbu.

Nabíjanie pomocou USBportu

Po pripojení konektora USB vášho prenosného digitálneho audioprehrávača alebo telefónu k portu USB audiosystému (nachádza sa v blízkosti sedadla vodiča v kabíne)

bude možné počas používania nabíjať alebo udržiavať úroveň nabitia batérie.

Poznámka: niektoré zariadenia nenabíjajú ani neudržiavajú úroveň nabitia batérie, keď sú pripojené k portu USB audio systému.

Čítanie audia Bluetooth®

Aby ste mohli používať svoj prenosný digitálny audioprehrávač Bluetooth®, pri prvom použití ho musíte spárovať s vozidlom. Pozrite sa na informácie v kapitole „Párovanie/zrušenie párovania telefónu“.

Spárovanie umožňuje audiosystému rozpoznať a zapamätať si digitálne audiozariadenie s funkciou Bluetooth®.

Poznámka:

– Ak je vaše prenosné digitálne audiozariadenie s funkciou Bluetooth® vybavené funkciami telefónu a prenosného audioprehrávača, spárovanie jednej z funkcií bude automaticky zahŕňať aj spárovanie druhej funkcie;
– počet prístupných funkcií, ku ktorým možno pristupovať sa mení podľa typu digitálneho audioprehrávača a jeho kompatibility s audiosystémom.



Pripojenie k vozidlu

Vaše prenosné digitálne zvukové zariadenie musí byť pripojené k audiosystému cez Bluetooth® **a** alebo USB **b**, aby ste mali prístup ku všetkým jeho funkciám.



S prenosným audioprehrávačom manipulujte len vtedy, keď to dovoľujú

podmienky premávky.

Počas jazdy majte prehrávač odložený (riziko vymrštenia pri prudkom brzdení alebo náraze).

Pri spárovanom prístroji vykonajte nasledujúce operácie:

- aktivovať rádiové pripojenie Bluetooth®;
- aktivujte pripojenie telefónu alebo prenosného digitálneho zvukového zariadenia Bluetooth® a zviditeľnite ho pre ostatné zariadenia (pozrite si návod na obsluhu vášho zariadenia);
- vyberte zdroj zvuku Bluetooth®

opakovaným stlačením tlačidla  ;

- vyberte externý audioprehrávač alebo telefón, ktorý sa má pripojiť pomocou funkcie Bluetooth® spomedzi zariadení zistených multimediálnym systémom.

Používanie

Aby ste získali prístup k všetkým funkciám, musí byť digitálny audioprehrávač pripojený k audiosystému.

Poznámka: digitálny audioprehrávač nemožno pripojiť k audiosystému, ak s ním už nie je spárovaný.





Po pripojení pomocou funkcie Bluetooth® môžete prenosný digitálny audioprehrávač ovládať pomocou audiosystému.

Po pripojení externého zdroja zvuku **c** sa automaticky začne prehrávať prvá zvuková stopa **d**.

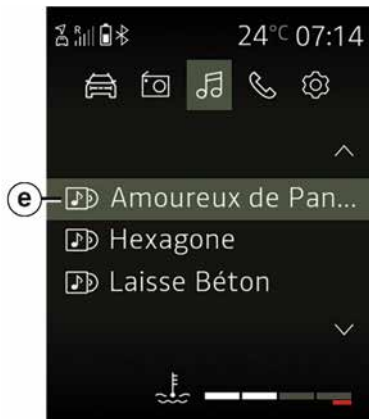
ZVUK/MULTIMÉDIA



Stlačením  na ovládači na volante, aby ste sa vrátili do zoznamu skladieb **e**.

Stlačením  alebo  na prechádzanie skladieb.

Ak sa chcete vrátiť na obrazovku

prehrávania **d**, stlačte tlačidlo  alebo chvíľu počkajte, kým zoznam skladieb automaticky zmizne.

Poznámka: funkcie, ku ktorým možno pristupovať, sa menia podľa typu digitálneho audioprehrávača a jeho kompatibility s audiosystémom.

Náhodné prehrávanie „MIX »

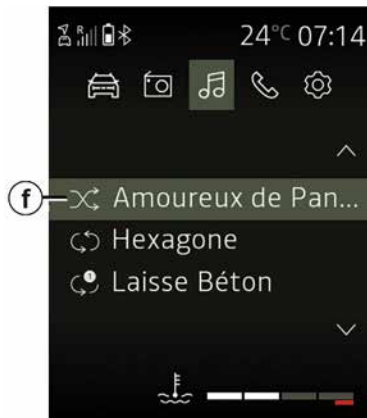

Dlhšie stlačte tlačidlo  aby ste premiešali všetky skladby v priečinku. Systém „MIX“ výstražná kontrolka **f** sa zobrazí na obrazovke. Skladba je ihneď zvolená zrýchleným prehrávaním. Prechodu z jednej skladby na druhú prebieha zrýchleným spôsobom.

Stlačte a znova podržte  na deaktiváciu funkcie náhodného prehrávania: výstražná kontrolka „MIX“ výstražná kontrolka **f** zmizne. Vypnutím audiosystému sa funkcia náhodného prehrávania deaktivuje.

Opakovanie „RPT”

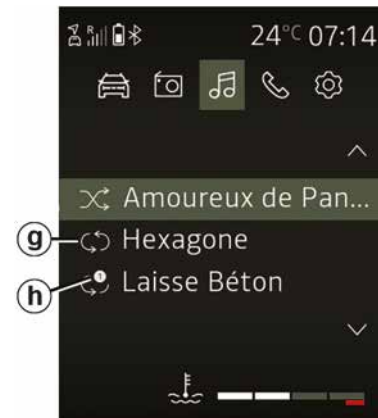

Táto funkcia umožňuje opakovanie zoznamu skladieb.

Krátkym stlačením tlačidla  na zapnutie funkcie opakovania v celom zozname skladieb.

Systém „RPT“ výstražná kontrolka **g** sa zobrazí na obrazovke.

Opäť krátko stlačte tlačidlo  na opakovanie aktuálnej skladby: „1“ **h** sa zobrazí na symbole „RPT”.

Opäť krátko stlačte tlačidlo  ak chcete deaktivovať funkciu

ZVUK/MULTIMÉDIÁ

opakovania, výstražná kontrolka „RPT“ **g** zmizne.

Môžete použiť aj tieto možnosti prehrávania: v hlavnom menu vyberte položku ponuky „Médiá“ a potom zdroj USB.





Prenosný digitálny audioprehrávač používajte len vtedy, keď to dovoľujú podmienky

premávky.

Počas jazdy majte prenosný digitálny prehrávač odložený (hrozí jeho vymrštenie pri prudkom brzdení alebo náraze).

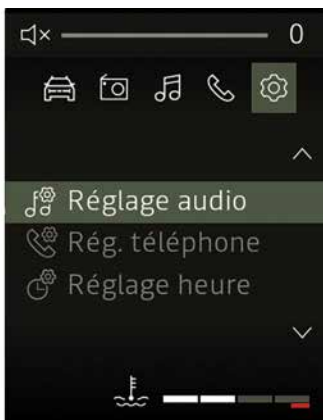
Stlmenie zvuku/pozastavenie prehrávania



Krátkym stlačením tlačidla  na stlmenie zvuku alebo pozastavenie zvukovej stopy.

Opäť krátko stlačte tlačidlo  alebo vykonajte akciu na paneli hlasitosti, aby ste zrušili stlmenie alebo prehrávanie zvukovej stopy.

Zvuk audiosystému sa automaticky aktivuje pri zmene zdrojov alebo počas vysielania správ.

TELEFÓN

Spárovanie/zrušenie spárovania telefónu



Bluetooth® Pripojenie

Aktivácia funkcie Bluetooth® audiosystému:

– stlačením  na prístup do hlavnej ponuky;

– vyberte režim „Nastavenia“, potom „Nastavenia telefónu“ a potom

„Bluetooth®“ stlačením  alebo

, potom  potvrdíte;

– vyberte možnosť „ÁNO“ pomocou

 alebo , potom potvrdíte

stlačením . Symbol Bluetooth® sa potom bude nepretržite zobrazovať

v stavovom riadku  na obrazovke.



V záujme bezpečnosti nevykonávajte tieto nastavenia počas jazdy.

Párovanie telefónu

Ak chcete využívať váš systém hands-free, musíte spárovať váš mobilný

telefón Bluetooth® s vozidlom. Skontrolujte, či je funkcia telefónu Bluetooth® aktivovaná, a nastavte jej stav na „viditeľný“.

Párovanie umožňuje systému hands-free rozpoznať a zapamätať si telefón. Môžete spárovať až šesť telefónov, ale pripojený môže byť iba jeden.

Spárovanie možno vykonať buď cez audiosystém, alebo prostredníctvom telefónu.

Audio systém a telefón musí byť zapnutý.

Poznámka: ak spárujete nový telefón v čase, keď je k audiosystému už pripojený iný telefón, telefón sa odpojí a nahradí ho nový spárovaný telefón.

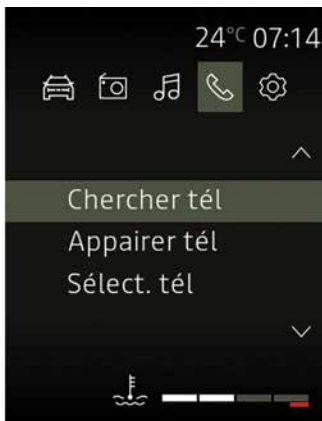

Spárovanie telefónu Bluetooth® s audio systémom prostredníctvom audio systému

Táto metóda umožňuje vykonať vyhľadávanie zariadení s funkciou Bluetooth® prostredníctvom audio systému.



Pri párovaní telefónu vykonajte nasledovné úkony:

– aktivujte rozhranie Bluetooth®;

– stlačením  na prístup do hlavnej ponuky;

– vyberte režim „Nastavenia“ a potom ponuku „Nastavenia telefónu“

stlačením  alebo  potom  potvrdíte;

– vyberte možnosť „Vyhľadávanie telefónu“ pomocou  alebo ,



potom  potvrdiť.

Na displeji sa zobrazí hlásenie.

Stlačením  na spustenie vyhľadávania.

Spustí sa vyhľadávanie zariadení s funkciou Bluetooth® v blízkosti (toto vyhľadávanie môže trvať až 60 sekúnd).

TELEFÓN

Vyberte telefón, ktorý chcete spárovať pomocou  alebo , potom

potvrďte stlačením .

V zariadení s funkciou Bluetooth® prijmete žiadosť o spárovanie.

Keď sa na obrazovke audiosystému zobrazí správa „Názov pripojeného zariadenia Bluetooth“, znamená to, že zariadenie Bluetooth® je automaticky uložené a pripojené k vozidlu.

Vaše zariadenie sa potom zobrazí v zozname rozpoznaných telefónov, ktorý je prístupný aj v podmenu „Vybrať telefón“.

Ak sa párovanie nepodarí ani po 60 sekundách, zobrazí sa správa „Párovanie zlyhalo“. Opakovaním týchto operácií vykonáte požadovanú akciu.







Ďalšie informácie nájdete v používateľskej príručke svojho telefónu.

Poznámka: v závislosti od telefónu môže byť užitočné prijať prenesenie telefónneho zoznamu a denníka hovorov.

Spárovanie telefónu Bluetooth® s audiosystémom prostredníctvom telefónu

Táto metóda umožňuje vykonať vyhľadávanie zariadení s funkciou Bluetooth® prostredníctvom telefónu.

Pri párovaní svojho telefónu vykonajte tieto úkony:

- stlačením  na prístup do hlavnej ponuky;
- vyberte režim „Telefón“ pomocou  alebo , potom  potvrdíte;
- vyberte možnosť „Spárovať telefón“ pomocou  alebo , potom  potvrdiť.

Na obrazovke audiosystému sa zobrazí správa „Zadajte kód: XXXXXX“ a začne sa odpočítavanie 60 sekúnd.

Audiosystém je potom viditeľný pre ostatné zariadenia s funkciou Bluetooth® na približne 60 sekúnd.

Vyhľadajte audiosystém pomocou telefónu a potom ho vyberte (pozrite si návod na používanie telefónu) alebo prijmite kód na spárovanie s vaším telefónom.

Systém „MY CAR“ alebo „Dacia Media Control Multimédia“ sa zobrazí na obrazovke audiosystému ako potvrdenie, že telefón je spárovaný a pripojený k audiosystému.

Systém „Dacia Media Control Multimédia“ sa na obrazovke zobrazí iba v prípade, že je aplikácia Dacia Media Control pripojená k audiosystému a či je aplikácia nainštalovaná v smartfóne.

Ak sa párovanie nepodarí, displej audiosystému sa vráti do režimu „Telefón“.





TELEFÓN

Zrušiť spárovanie telefónu







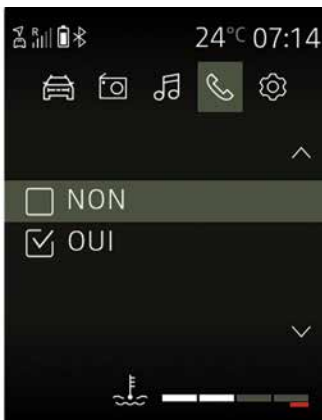

Zrušenie spárovania umožňuje vymazať telefón z pamäte audio systému.

Na zrušenie párovania a odstránenie telefónu z pamäte audio systému vykonajte nasledujúce kroky:

- stlačením  na prístup do hlavnej ponuky;
- vyberte režim „Telefón“, potom „Odstrániť telefón“ stlačením  alebo  potom  potvrdíte;







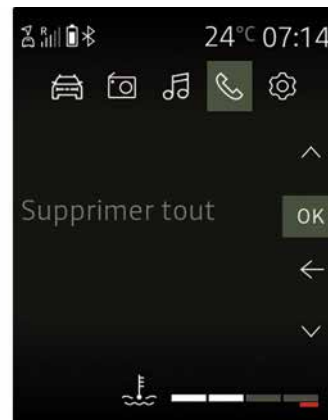

- vyberte telefón, ktorého spárovanie chcete zrušiť.  alebo , potom  potvrdíte;
- vyberte možnosť „ÁNO“ pomocou  alebo , potom  potvrdíte.

Ak už máte uložených šesť telefónov, systém vám ponúkne odstránenie jedného zo zariadení. Výberom možnosti „ÁNO“ budete presmerovaní do ponuky „Odstrániť telefón“.



Zrušenie spárovania a vymazanie všetkých telefónov z pamäte audiosystému:

- stlačením  na prístup do hlavnej ponuky;
- vyberte režim „Nastavenia“, potom ponuku „Nastavenia telefónu“ a následne „Vymazať všetko“ stlačením  alebo , potom  potvrdíte;
- vyberte možnosť „ÁNO“ pomocou  alebo , potom  potvrdíte.

Poznámka: odstránia sa všetky kontakty v telefónnom zozname a denníku hovorov v zosynchronizovanom audiosystéme.

TELEFÓN



Váš systém „hands-free“ je určený iba na uľahčenie telefonovania znižujúc rizikové faktory, pričom ich úplne neodstraňuje. Dodržiavajte predpisy platné v krajine, v ktorej sa nachádzate.

3

TELEFÓN

Pripojenie/odpojenie telefónu

Zapojiť spárovaný telefón

Váš telefón musí byť pripojený do telefónneho systému hands-free, aby ste sa dostali k všetkým jeho funkciám.

Telefón nemožno pripojiť k systému hands-free, pokiaľ nebol predtým spárovaný.

Pozrite si informácie o „Párovaní telefónu“ v časti „Párovanie/zrušenie párovania telefónu“.

Poznámka: Pripojenie Bluetooth® telefónu musí byť aktívne, pričom jeho stav musí byť nastavený na „viditeľné“.

Automatické pripojenie

Audio systém začne vyhľadávať spárované telefóny v blízkosti ihneď po tom, čo sa spustí zapalovanie vozidla.

Poznámka: telefón, ktorý bol pripojený ako posledný, má prednosť.

Vyhľadávanie pokračuje, kým sa spárovaný telefón nenájde (toto vyhľadávanie môže trvať niekoľko minút).

Poznámka: ďalšie informácie o zozname kompatibilných telefónov získate v značkovom servise:

– kontakt vytvorený, môžete využiť automatické pripojenie k vášmu

telefónu. Môže byť potrebné aktivovať funkciu automatického zapojenia Bluetooth® vášho telefónu k systému hands-free. Pozrite v návode na používanie telefónu;

– pri opätovnom pripojení, ak sú v dosahu systému hands-free dva spárované telefóny, bude mať prednosť posledný pripojený telefón, aj keď je mimo vozidla, ale v dosahu systému hands-free;

– ak počas pripájania so systémom hands-free prebieha hovor, telefón sa automaticky pripojí a zvuk hovoru sa presmeruje na reproduktory vozidla.



Váš systém „hands-free“ je určený iba na uľahčenie telefonovania znižujúc rizikové faktory, pričom ich úplne neodstraňuje. Dodržiavajte predpisy platné v krajine, v ktorej sa nachádzate.



V záujme bezpečnosti nevykonávajte tieto nastavenia počas jazdy.

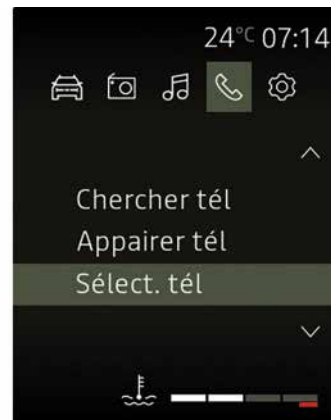

Manuálne pripojenie (výmena pripojeného telefónu)

Stlačením  na prístup do hlavnej ponuky v režime „Telefón“ vyberte ponuku „Vybrať telefón“ stlačením



 na ovládači stĺpika riadenia,

alebo , potom  potvrdiť.

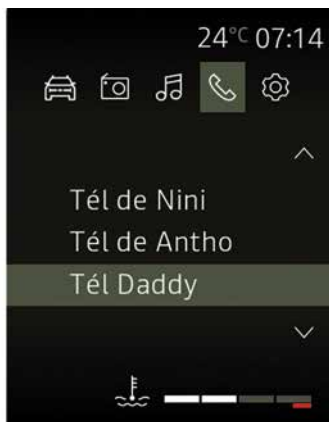

TELEFÓN

3



Zobrazí sa zoznam doteraz spárovaných telefónov.

V zozname vyberte telefón, ktorý chcete pripojiť, stlačením  na

ovládači stĺpika riadenia,  alebo , potom  potvrdiť.

Zobrazí sa potvrdenie o pripojení telefónu.

Poznámka: ak je telefón pripojený počas prepínania na iný telefón, existujúce pripojenie sa automaticky nahradí novým telefónom.

Neúspešné pripojenie

V prípade neúspešného pripojenia skontrolujte, či:

- telefón je zapnutý;
- batéria telefónu nie je vybitá;
- bol predtým telefón spárovaný s telefónnym systémom hands-free, v telefóne a v audio systéme;
- Telefón je nastavený na prijímanie výziev na pripojenie zo strany audio systému.

Poznámka: dlhšie používanie systému hands-free vybija rýchlejšie batériu vášho telefónu.

Informácie o telefóne.



Po pripojení audiosystém zobrazí informácie týkajúce sa telefónu:

- stav telefónnej siete **1**;
- úroveň nabitia batérie telefónu **2**;
- typ pripojenia k multimediálnemu systému **3**.

Odpojenie telefónu

Ak chcete odpojiť telefón, môžete:

- deaktivujte funkciu Bluetooth® audio systému;
- deaktivujte funkciu Bluetooth® vášho telefónu.
- Spárovaný telefón vymažte cez audio systém. Pozrite si informácie o „Zrušení párovania telefónu“ v časti „Párovanie, zrušenie párovania telefónu“.

Ak je telefón vypnutý, telefón sa odpojí.

Na obrazovke audio systému sa potom zobrazí obrazovka s potvrdením, že bol telefón odpojený.

Poznámka: ak práve v momente odpájania telefónu komunikujete, komunikácia sa automaticky prenesie na telefón.

Ak chcete deaktivovať funkciu Bluetooth® v audio systéme, pozrite si informácie o „funkcii Bluetooth®“ v časti „Všeobecný popis“.

TELEFÓN

Ak chcete deaktivovať funkciu Bluetooth® v smartfóne, pozrite si pokyny v používateľskej príručke.

Ak chcete zrušiť párovanie a odstrániť telefón Bluetooth®, pozrite si informácie v časti „Zrušenie párovania telefónu“ v časti „Párovanie, zrušenie párovania telefónu“.





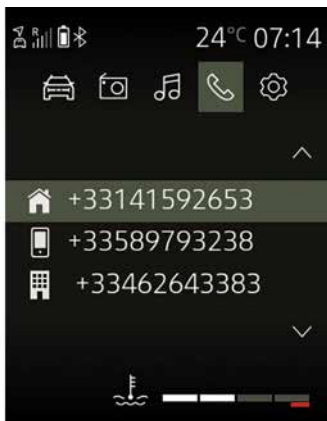



Voláť a prijať hovor

Zavolajte kontakt nachádzajúci sa v denníku hovorov



Zobrazenie denníka hovorov:

– stlačením  pre vstup do hlavnej ponuky, vyberte režim „Telefón“, potom

stlačte  alebo  vyberte „Hovory“ stlačením  alebo , potom  potvrdíte;
– Kontakt alebo číslo, na ktoré chcete zavolať, vyberiete stlačením tlačidla  alebo , potom  uskutočnite hovor.

Prijať hovor

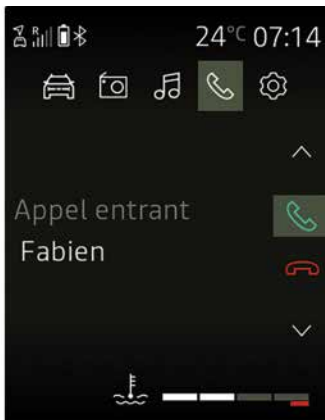











Pri prijímaní hovoru sa na displeji audio systému zobrazí číslo volajúceho (táto funkcia závisí od možností, ktoré ste si vybrali u svojho poskytovateľa telefonických služieb).

Ak je číslo volajúceho uložené v adresároch, namiesto čísla sa zobrazí meno kontaktu.

Ak sa číslo volajúceho nedá zobraziť, na obrazovke audiosystému sa zobrazí správa „Súkromné číslo“.

Prijatie prichádzajúceho hovoru:

- vyberte ikonu  pomocou 
- alebo , potom  potvrdíte; alebo
- krátko stlačte 
- Odmietnutie prichádzajúceho hovoru:
- vyberte ikonu  pomocou 
- alebo , potom  potvrdíte; alebo
- podržte stlačené tlačidlo 



Je vhodné, aby ste zastavili a tak vytočili číslo alebo hľadali kontakt.



TELEFÓN

Prijatie druhého hovoru

3





Pri prijímaní druhého hovoru sa na displeji audio systému zobrazí číslo druhého volajúceho (táto funkcia závisí od možností, ktoré ste si vybrali u svojho poskytovateľa telefonických služieb). Môžete:



- prichádzajúci hovor prijmite výberom  ;
- prichádzajúci hovor odmietnite výberom  ;
- podržte prichádzajúci hovor výberom **1**.

Ak chcete ukončiť hovor počas hovoru, stlačte tlačidlo .



Počas komunikácie

Môžete:

- upravte hlasnosť stlačením  alebo  ;
- ukončiť hovor stlačením .

Stlačením  alebo , potom  potvrdiť.

Taktiež môžete:



- prijmite prichádzajúci hovor/ pokračujte v podržanom hovore výberom  ;
- ukončíte hovor výberom  počas rozhovoru;
- podržte hovor výberom **1**;
- vyberte možnosť **2**, ak chcete na zadávanie číslic použiť klávesnicu audiosystému.

 Keď je pripojený telefón (v závislosti od predplatného), systém umožňuje spracovávať funkcie dvoch hovorov.

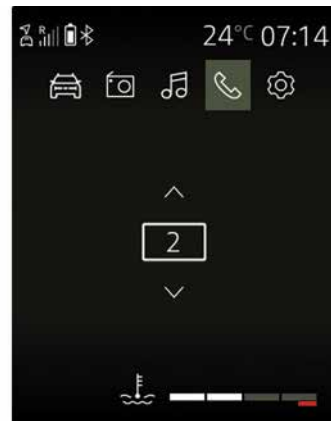
Používanie klávesnice počas hovoru







Ak chcete počas hovoru používať klávesnicu audiosystému:

- vyberte klávesnicu audio systému pomocou  alebo , potom  potvrdíte;

TELEFÓN

– vyberte číslo alebo znak pomocou



 alebo , potom  na potvrdenie výberu.

Poznámka: ak sa chcete vrátiť na predchádzajúcu obrazovku, stlačte tlačidlo .

NASTAVENIA SYSTÉMU

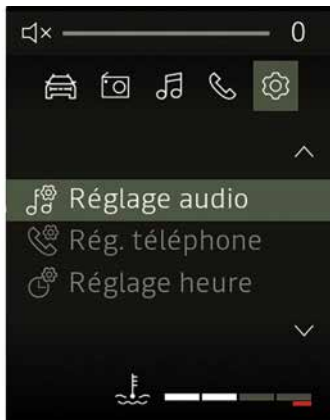
3



V hlavnej ponuke prehľadávajúce stláčaním  alebo  kým sa nedostanete do režimu „Nastavenia“.

- Sú dostupné nasledujúce nastavenia:
- „Nastavenia zvuku“;
 - „Nastavenia telefónu“;
 - „Nastavenia vozidla“;
 - „Nastavenia času“;
 - ...



Z bezpečnostných dôvodov sedadlo nenastavujte počas jazdy.

Nastavenia audiosystému

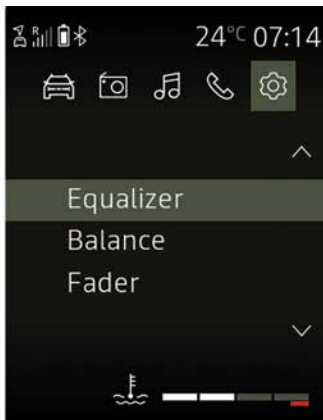



V režime „Nastavenia“.

Vyberte ponuku, „Nastavenie zvuku“ potom „Nastavenia zvuku“ a  potvrdiť.

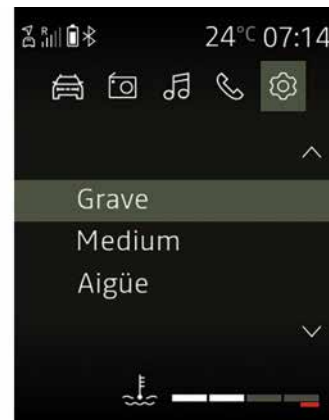
- Sú dostupné nasledujúce nastavenia:
- „Zmiešavač“
 - „Priestorovosť“
 - „hlasitosť km/h“;
 - « Zvýraznenie basov » ;
 - „Obnoviť“.



„Zmiešavač“

Zvoľte „Ekvalizér“, potom stlačte tlačidlo  alebo  na prístup k jednotlivým sekciam v nasledujúcom poradí:

- « Basy » ;
- „Stredné“
- « Výšky ».



„Priestorovosť“ (smerovanie zvuku)

Funkcia „Priestorovosť“ slúži na nastavenie smerovania zvuku v interiéri vozidla:

- „Vyváženie“ (rozdelenie zvuku vľavo/vpravo);

NASTAVENIA SYSTÉMU

– v závislosti od vozidla, „Stíšenie zvuku“ (predná/zadná distribúcia zvuku).

Hodnotu každého nastavenia možno upraviť stláčaním  alebo .

Stlačením  na potvrdenie a návrat k predchádzajúcemu výberu.

„Hlasitosť citlivá na rýchlosť“

Hlasitosť audio systému sa mení v súvislosti s rýchlosťou vozidla.

Prejdite do ponuky „Nastavenie zvuku“, potom potvrdte „Hlasitosť mph

(km/h)“ jedným stlačením .

Ak chcete dosiahnuť požadované nastavenie, vyberte jednu z nasledujúcich možností:

- « OFF » ;
- „Veľmi nízke“;
- « Nízka » ;
- « Prostredný » ;
- „Vysoké“;
- « Veľmi vysoké ».

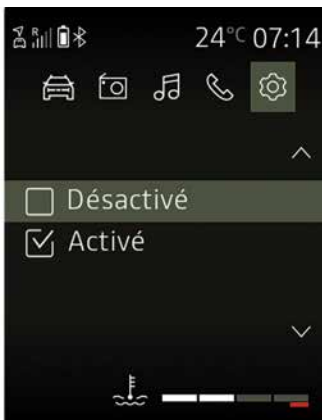

« Zvýraznenie basov »

Funkciu „Zvýraznenie basov“ môžete použiť na zosilnenie basov pri počúvaní s nízkou hlasitosťou.

Vojdite do časti „Nastavenie zvuku“, potvrdte „Zvýraznenie basov“

stlačením  alebo , potom

stlačte tlačidlo  potvrdiť.



Ak chcete aktivovať/deaktivovať túto funkciu, stlačením tlačidla vyberte možnosť „Aktivované“ alebo

„Deaktivované“.  alebo ,

potom  potvrdiť.

„Štandardný zvuk“

V hlavnej ponuke prehľadávajte

stláčaním  alebo  kým sa nedostanete do režimu „Nastavenia“. Zobrazte ponuku „Nastavenie zvuku“ a vyberte položku „Nastavenia zvuku“ a potom „Reset“.

Vyberte „ÁNO“ alebo „NIE“.

Všetky nastavenia audiosystému sa vrátia na predvolenú hodnotu.







Stlačte raz tlačidlo  pre návrat do predchádzajúcej ponuky.

NASTAVENIA SYSTÉMU

Nastavenia rádia





Ponuku nastavení zobrazíte krátkym stlačením tlačidla , vyberte režim „Nastavenia“, potom „Nastavenie zvuku“ a „Nastavenia rádia“ stlačením  alebo , potom  potvrdiť.

Dostupné funkcie sú nasledujúce:

- „Aktualizácia zoznamu FM“;
- „Aktualizovať zoznam staníc DR“;
- « Simulcast » ;
- „Priorita pre DR“;
- « TA » ;
- « AF ».

„Aktualizovať zoznam „FM“

Táto funkcia umožňuje aktualizovať všetky stanice FM v oblasti, v ktorej sa nachádzate.

V režime „Nastavenia“ vyberte ponuku „Nastavenia rádia“ a potom položku „Aktualizácia zoznamu FM“ stlačením tlačidla  alebo , potom  potvrdiť.



Začne sa automatická aktualizácia staníc FM v tejto oblasti. Na prístrojovom paneli sa zobrazí správa „Aktualizácia zoznamu FM“.

Po skončení aktualizácie sa na displeji zobrazí hlásenie „Zoznam FM aktualizovaný“.

„Aktualizovať zoznam „DR“

Táto funkcia umožňuje aktualizovať všetky stanice DR v oblasti, v ktorej sa nachádzate.

V režime „Nastavenia“ vyberte položku „Nastavenie zvuku“, „Nastavenia rádia“, potom „Aktualizovať zoznam

staníc DR“ stlačením  alebo , potom  potvrdiť.

Začne sa automatická aktualizácia staníc DR v tejto oblasti. Na prístrojovom paneli sa zobrazí správa „Aktualizovať zoznam staníc DR“.

Po skončení aktualizácie sa na displeji zobrazí hlásenie „Zoznam DR aktualizovaný“.

Poznámka: ak je vybraný iný zdroj

pomocou  FM, zoznam najvzdialenejších regiónov DR sa naďalej aktualizuje na pozadí.

« **Simulcast** »

V závislosti od krajiny sa táto funkcia pri strate digitálneho signálu prepne z stanice DR na ekvivalentnú stanicu FM.

Ak je aktivovaná funkcia „FM/DR simulcast“, môže dôjsť k niekoľkok sekundovému oneskoreniu pri prepínaní z FM do DR alebo z DR do FM. Môže sa vyskytnúť aj rozdiel v hlasitosti zvuku.

Systém sa automaticky vráti späť k DR, akonáhle bude prijatý digitálny signál.

Poznámka: počas používania funkcie Simulcast sa pred názvom stanice uvádza „FM>“.

„**Priorita pre DR**“

V závislosti od krajiny umožňuje táto funkcia vybrať stanicu FM (ak je požadovaná rozhlasová stanica dostupná aj v digitálnom vysielaní) a prepnúť na ekvivalentnú stanicu DR, aby ste získali lepšiu kvalitu zvuku.

NASTAVENIA SYSTÉMU

Poznámka: zatiaľ čo sa uprednostňuje DR, pred názvom stanice sa uvádza „DR> ».

« **TA** »

Ak je táto funkcia povolená, váš audiosystém vyhľadáva a automaticky prehráva dopravné informácie, keď niektoré rozhlasové stanice „FM“ alebo „DR“ vysielajú nové správy.

Ak chcete zapnúť alebo vypnúť túto funkciu:

– v „režime Nastavenia“, vyberte ponuku „Nastavenie zvuku“, potom

„Nastavenia rádia“ stlačením 

alebo , potom  potvrdíte;

– vyberte „TA“ stlačením  na

stĺpiku riadenia, potom  potvrdíte;
– vyberte možnosť „ON“ alebo „OFF“, ak chcete zapnúť alebo vypnúť funkciu „TA“.

„AF“ (automatické preladenie) AF)



Frekvencia rozhlasovej stanice v pásme FM sa mení v závislosti od zemepisnej oblasti.

Niektoré stanice používajú systém RDS hlavne na automatické preladenie „AF“, keď sa vozidlo pohybuje.

Nastavenia telefónu

Táto funkcia slúži na úpravu nastavení telefónu pripojeného k audiosystému.

V hlavnej ponuke prehľadávajte

stláčaním  alebo  kým sa nedostanete do režimu „Nastavenia“. Vyberte „Nastavenia telefónu“ a potom  potvrdíte.

Sú dostupné nasledujúce nastavenia:

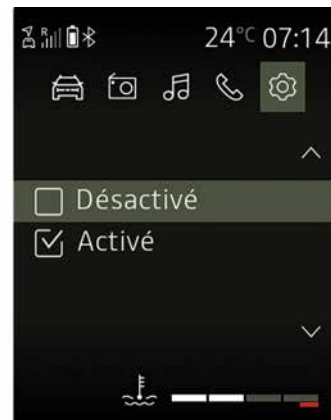

- „Hľadať v telefóne“;
- „Spárovanie telefónu“;
- „Vyberte telefón“;
- „Vymazať telefón“;
- „TLAČ ZAP/VYP“.

Pozrite si informácie v príslušných častiach.



„Nastavenia BT“ (Bluetooth®)



V hlavnej ponuke prehľadávajte

stláčaním  alebo  kým sa nedostanete do režimu „Nastavenia“. Vyberte „Nastavenia telefónu“, TLAČ

ZAP/VYP“ a potom  potvrdíte.



Ak chcete aktivovať audio systém Bluetooth®, stlačením tlačidla vyberte

možnosť „Aktivované“.  alebo

, potom  potvrdíte.

Ak chcete deaktivovať audio systém Bluetooth®, stlačením tlačidla vyberte

NASTAVENIA SYSTÉMU

možnosť „Deaktivované“.  alebo , potom  potvrdiť.

Výber jazyka

Túto funkciu použite na zmenu jazyka zobrazenia v rámci audiosystému na prístrojovej doske.

Ponuku nastavení zobrazíte stlačením



. Vyberte režim „Nastavenia“, „Nastavenie vozidla“ a „Jazyk“, potom vyberte požadovaný jazyk stlačením

tlačidla  alebo  a stlačte

tlačidlo  potvrdiť.

Nastavovanie hodín

Táto funkcia umožní nastaviť čas.

Ponuku nastavení zobrazíte stlačením



. Vyberte režim „Nastavenia“ a potom „Nastavenie času“ stlačením

 alebo  potom  potvrdiť.

Zobrazí sa ponuka „Hodiny“:

– podržte stlačené tlačidlo  nastaviť hodinu;

– nastavte hodiny stlačením 

alebo , potom chvíľu počkajte, kým sa výber automaticky prepne z nastavenia hodín na nastavenie minút;

– nastavte minúty stlačením 

alebo , potom chvíľu počkajte, kým sa nastavenie automaticky potvrdí.



V závislosti od značky a modelu vášho telefónu môže byť funkcia hands-free čiastočne alebo úplne nekompatibilná s audio systémom vášho vozidla.



Z bezpečnostných dôvodov sedadlo nenastavujte počas jazdy.

APLIKÁCIA PRE SMARTFÓNY DACIA MEDIA CONTROL : VŠEOBECNÝ POPIS

prezentácia

« Dacia Media Control » je aplikácia, ktorá sa dá stiahnuť pomocou smartfónu. Domovská stránka poskytuje prístup do štyroch režimov:

- „Zvuk (Rádio/Multimédia)“;
- « Navigácia » ;
- « Vozidlo » ;
- « Telefón ».

Poznámka: zo všetkých obrazoviek máte stály prístup k nastaveniam a hlasitosti zvuku.

Poznámka: na domovskej stránke môžete:

- prístupovať k skratkám a obľúbeným položkám potiahnutím prsta doľava;
- prístupovať k miniaplikáciám posunutím prstu doprava.

Displej



úvodná stránka

1. Informačná oblasť (čas, pripojenie, vonkajšia teplota);
2. Úvodná stránka;
3. Indikátory strán;
4. „Zvuk“: spravovať rádiový zdroj (rádio alebo médiá);
5. „Navigácia“: spravovať navigáciu;
6. „Vozidlo“: spravujte svoju spotrebu paliva, ekologickú jazdu atď.
7. „Nastavenia“: spravujte nastavenia Dacia Media Control » ;
8. „Telefón“: Spravujte funkcie telefónu.

Pripojenie

Skontrolujte, či je váš telefón spárovaný s audiosystémom (pozrite si odsek „Párovanie telefónu“ v časti „Párovanie, zrušenie párovania telefónu“).

Poznámka: Bluetooth® telefónu musí byť aktivovaný a nastavený na „viditeľný“ (ďalšie informácie nájdete v používateľskej príručke k zariadeniu).

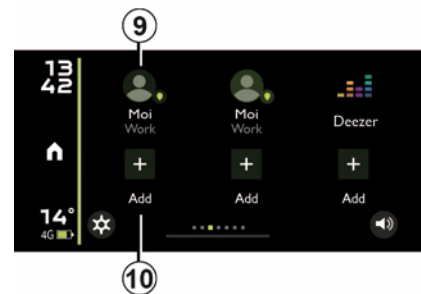

Zobrazenie obľúbených položiek

Systém „ Dacia Media Control ” umožňuje pridať zástupcov vašich obľúbených funkcií:

- aplikácie;
- kontakty (adresy, telefón atď.).

APLIKÁCIA PRE SMARTFÓNY DACIA MEDIA CONTROL : VŠEOBECNÝ POPIS

9. prístup k funkcii predtým zaradenej medzi obľúbené;

10. pridať obľúbenú položku.

Riadenie obľúbených položiek

Ak chcete spravovať obľúbené položky, stlačte tlačidlo **10** a pridajte jednu do prázdneho slotu alebo stlačte a podržte obľúbenú položku. Budete ho môcť pridať alebo odstrániť.



Odporúčame vám, aby ste si aplikáciu „Dacia Media Control“ udržiavali aktuálnu.



Váš systém hands-free je určený na uľahčenie telefonovania, znižujúc rizikové faktory, pričom ich úplne neodstraňuje. Dodržiavajte predpisy platné v krajine, v ktorej sa nachádzate.



Obrazovky miniaplikácií

Obrazovky miniaplikácií umožňujú zobraziť prehľad rôznych funkcií, ktoré sú k dispozícii pri používaní Dacia Media Control. Zobrazenie miniaplikácií je možné prispôsobiť:

- Audio prehrávač (médiá/rádio);
- Úsporná jazda;
- Spotreba;
- ...

Správa miniaplikácií

Ak chcete spravovať miniaplikácie, stlačením a podržaním miniaplikácie ju nakonfigurujete alebo stlačením tlačidla + pridáte.

Budete ho môcť presunúť alebo zmeniť jeho veľkosť. Zoznam

dostupných miniaplikácií otvoríte ťuknutím na prázdny slot.

Ak chcete miniaplikáciu odstrániť, stlačte a podržte ju. V spodnej časti obrazovky sa zobrazí kôš, do ktorého môžete aplikáciu presunúť. Miniaplikácia sa odstráni.

„Režim audio (rádio/médiá)“

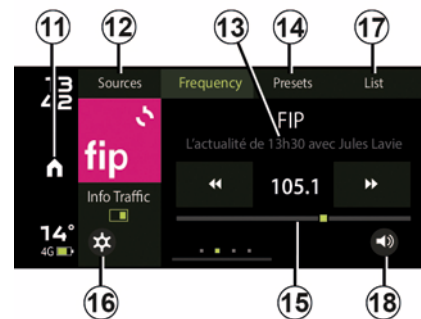

Tento režim môžete používať na počúvanie rozhlasových staníc a hudby z iných médií (hudba z telefónu, Jack), portu USB alebo zvukových/podcastových aplikácií. Obsah sa môže líšiť v závislosti od telefónu, vozidla a krajiny.

Hlavné funkcie rádia sú tieto:

11. návrat do hlavnej ponuky;

APLIKÁCIA PRE SMARTFÓNY DACIA MEDIA CONTROL : VŠEOBECNÝ POPIS

12. vyberte rozhlasové pásmo (FM, DR alebo AM) alebo iný zdroj zvuku;

13. zobrazíť aktuálne prehrávanú rozhlasovú stanicu;

14. výber predvolieb rádia/obľúbených položiek.

Poznámka: aplikácia „Dacia Media Control“ vyvolá predvoľby/obľúbené položky rádia vo vozidle.

15. rádiové frekvenčné pásmo, informácie o rádiových frekvenciách;

16. prístup k parametrom;

17. zoznam dostupných staníc;

18. regulácia hlasitosti.

Hlavné funkcie prehrávača médií sú tieto:

19. zobrazíť práve prehrávaný multimediálny súbor;

20. prehrávanie/pozastavenie;

21. posuvná lišta, zobrazenie zostávajúceho času práve prehrávaného multimediálneho súboru;

22. ďalší/predchádzajúci súbor.

„Navigačný režim“



Ponuka „Navigačný režim“ poskytuje nasledujúce funkcie:

24. navigačná aplikácia pre smartfóny na plánovanie ciest;

25. aplikácia, ktorá vám umožní lokalizovať vozidlo;

26. prístup k parametrom.

„Režim vozidla“



„Režim vozidla“ možno použiť na správu niektorých zariadení, ako je napríklad ekologická jazda a palubný počítač. Poskytuje tieto funkcie:

27. Úsporná jazda;

28. ukazovatele priemernej a aktuálnej spotreby paliva;

29. prístup k odporúčaniam pre jazdu (koučing);

30. prístup k:

– prístrojovému panelu vášho vozidla;

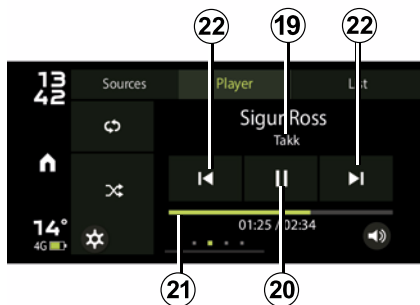

APLIKÁCIA PRE SMARTFÓNY DACIA MEDIA CONTROL : VŠEOBECNÝ POPIS

– systému monitorovania tlaku v pneumatikách.

„Režim telefónu“



„Režim telefónu“ umožňuje používanie telefónu bez použitia rúk a poskytuje nasledujúce funkcie:

- 31. prístup k telefónnemu zoznamu;
- 32. prístup k denníku hovorov;
- 33. prístup k parametrom;
- 34. prístup k vášmu SMS.

Upozornenie na zabudnutý telefón

Pri vypnutom motore a vypnutom audiosystéme zobrazí aplikácia „Dacia Media Control“ na obrazovke smartfónu varovnú správu spolu so zvukovým signálom, ktorá vás informuje, že ste telefón nechali vo vozidle.

Poznámka: v niektorých telefónoch možno na počúvanie správ použiť funkciu prevodu textu na reč. Audio systém prečíta správy nahlas.

Stojan na telefón



V závislosti od zariadenia môžete pri aplikácii používaní „Dacia Media

Control“ telefón pripievať na stredovú konzolu vďaka jej ergonomickému tvaru 35.

Nabíjanie s portom USB

Pripojením zástrčky USB telefónu k portu USB môžete nabíjať batériu alebo ju udržiavať nabitú počas používania.



Nastavenie hlasitosti

Hlasitosť môžete upraviť stlačením tlačidla 36 na obrazovke a následným posunutím prstom vo vertikálnom smere:

-**prejdenie prstom nahor** – zvýšenie hlasitosti,

APLIKÁCIA PRE SMARTFÓNY DACIA MEDIA CONTROL : VŠEOBECNÝ POPIS

-prejdenie prstom nadol – zníženie hlasitosti.

Dosiahnutie požadovanej hlasitosti si môže vyžadovať niekoľko pohybov prstom.



Odporúčame vám, aby ste si aplikáciu „Dacia Media Control“ udržiavali aktuálnu.

APLIKÁCIA PRE SMARTFÓNY DACIA MEDIA CONTROL : NAVIGAČNÝ REŽIM

„Navigačný režim“



Ak chcete vstúpiť do „navigačného režimu“, na domovskej stránke aplikácie „Dacia Media Control“ stlačte tlačidlo „Navigácia“.

„navigačný režim“ pozostáva z týchto častí:

11. návrat na úvodnú stránku;

24. prístup k navigačnej aplikácii na správu trás;

25. vstúpte do aplikácie „Go To My Car“ a vyhľadajte svoje vozidlo;

26. prístup k nastaveniam.

Táto funkcia umožňuje spustiť navigačnú aplikáciu v smartfóne.

Poznámka: ak chcete počuť pokyny navigačnej aplikácie z reproduktorov vozidla, vyberte zdroj zvuku Bluetooth®.

Ďalšie údaje nájdete v odseku „Spárovanie telefónu Bluetooth® s audio systémom prostredníctvom telefónu“ v časti „Spárovanie, zrušenie spárovania telefónu“.



Z bezpečnostných dôvodov sedadlo nenastavujte počas jazdy.

„Nájdí moje vozidlo“ (Go To My Car)

Táto funkcia umožňuje zobraziť poslednú zaznamenanú polohu vozidla, napríklad ak ho potrebujete nájsť na parkovisku.

V režime „Navigácia“ stlačte tlačidlo **25** „Go To My Car“.

Ak chcete nájsť svoje vozidlo, stlačením tlačidla „Ísť k môjmu vozidlu“ spustíte navigáciu na vopred nastavenú adresu v režime pre chodcov.

Poznámka: táto funkcia sa dá použiť len vtedy, keď nie ste vo vozidle. ak vaše vozidlo premiestnila tretia osoba

medzi momentom uloženia GPS polohy a momentom, keď ho chcete vyhľadať, aplikácia nedokáže vyhľadať aktuálnu polohu.

„Nastavenie navigácie“

Táto funkcia vám umožní nastaviť vybratú predvolenú navigačnú aplikáciu.

V nastaveniach aplikácie „Dacia Media Control“, do ktorých sa dostanete pomocou tlačidla **25**, môžete definovať predvolenú navigačnú aplikáciu výberom zo zoznamu návrhov.

Môžete tiež definovať navigačnú aplikáciu, ktorá sa má použiť pre funkciu „Nájsť moje vozidlo“ (Go To My Car).



Ak používate navigačnú aplikáciu v smartfóne, prenos mobilných údajov potrebných na jej fungovanie môže byť spoplatnený nad rámec vašej predplatennej telefónnej služby.

APLIKÁCIA PRE SMARTFÓNY DACIA MEDIA CONTROL : NAVIGAČNÝ REŽIM



Z bezpečnostných
dôvodov sedadlo
nenastavujte počas
jazdy.

APLIKÁCIA PRE SMARTFÓNY DACIA MEDIA CONTROL : REŽIM ZVUKU

„Režim zvuku“



Ak chcete vstúpiť do „režimu zvuku“, na domovskej stránke aplikácie „Dacia Media Control“ stlačte tlačidlo „Zvuk“.

Tento svet možno použiť na správu počúvaného zdroja zvuku (rádio/médiium) a na zmenu zdroja zvuku.

Poznámka: ak chcete používať všetky funkcie prehrávania streamovaného zvuku/médií v „režime zvuku“, musíte pripojiť telefón Bluetooth® k audiosystému.

Poznámka: pri prehrávaní mediálneho súboru sa zobrazí správa „Dacia

Media Control“ neovláda externé aplikácie.

« Zdroje »



Ak chcete vstúpiť do ponuky výberu zdroja multimediálneho súboru, stlačte tlačidlo 37 „Zdroje“. Pomocou tejto ponuky môžete vybrať zdroj spomedzi dostupných:

- **Rôzne rádiové pásma:** „DAB“, „FM“ alebo „AM“ (v závislosti od dostupnosti);
- **Rôzne mediálne zdroje zvuku :** Bluetooth®, USB (v závislosti od dostupnosti);
- **Zvukové aplikácie** (hudba, podcast, webové rádio) nainštalované

v smartfóne (dostupnosť závisí od krajiny);

- **Hudobné aplikácie**, ktoré sú kompatibilné a prítomné v smartfóne.

« Zvuk : Rádio »

Systém „Dacia Media Control“ umožňuje počúvať rozhlasové stanice a ponúka tieto funkcie:

- vyberte stanicu pomocou jedného z troch režimov vyhľadávania („Predvoľby“ (obľúbené), „Zoznam“ alebo „Frekvencia“);
- vyhľadajte stanicu za pomoci zabudovanej inteligentnej klávesnice;
- zobrazenie textových informácií z určitých rozhlasových staníc „FM“, „DR“ alebo „AM“ počas počúvania;
- aktualizácia zoznamu rozhlasových staníc.

Ďalšie informácie nájdete v kapitole „Počúvanie rádia.“

APLIKÁCIA PRE SMARTFÓNY DACIA MEDIA CONTROL : REŽIM ZVUKU

„Zvuk: USB, Bluetooth®
Streamovanie zvuku, Externé
aplikácie “

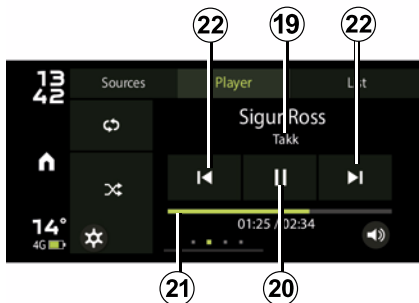

Systém „Dacia Media Control“ možno použiť na počúvanie zdroja zvuku z vozidla (USB, Bluetooth®) alebo smartfónu (Jack audio streaming, audio aplikácia v smartfóne).

Obsah sa môže líšiť v závislosti od telefónu, vozidla a krajiny.

Systém „Dacia Media Control“ ponúka tieto funkcie:

19. zobrazíť práve prehrávaný multimediálny súbor;

20. prehrávanie/pozastavenie;

21. posuvná lišta, zobrazenie zostávajúceho času práve prehrávaného multimediálneho súboru;

22. ďalší/predchádzajúci súbor.

Poznámka: obsah sa môže líšiť v závislosti od zvoleného zdroja.

„Nastavenia audiosystému“



V nastaveniach aplikácie „Dacia Media Control“, ku ktorému sa dostanete stlačením tlačidla **26**, môžete získať prístup k nastaveniam zvuku.

Toto menu vám umožňuje nastaviť nasledujúce parametre:

– „Vytváranie/stiženie zvuku“;

- « Basy/Výšky » ;
- „hlasitosť Bluetooth®“;
- « AUX In » ;
- « TA » ;
- „Výstrahy DR“



Z bezpečnostných dôvodov sedadlo nenastavujte počas jazdy.

APLIKÁCIA PRE SMARTFÓNY DACIA MEDIA CONTROL : REŽIM VOZIDLA

„Režim vozidla“



Ak chcete vstúpiť do „režimu vozidla“, na domovskej stránke aplikácie „Dacia Media Control“ stlačte tlačidlo „Vozidlo“.

„Režim vozidla“ pozostáva z týchto častí:

- 27.** ponuka úspornej jazdy;
- 28.** ukazovatele priemernej a aktuálnej spotreby paliva;
- 29** prístup k parametrom;
- 30.** prístup k tipom na jazdu;
- 31.** prístup k údajom na prístrojovej doske vozidla.

Poznámka: ak chcete používať všetky funkcie dostupné v „režime vozidla“, musíte pripojiť telefón Bluetooth® k audiosystému.

„Úsporná jazda“

Táto funkcia zobrazuje celkové skóre, ktoré odráža váš štýl jazdy.

Toto skóre zohľadňuje tieto kritériá:

- zrýchlenia;
- schopnosť predvídať brzdenie;
- súlad so zmenami rýchlostných stupňov.

Ponúkne sa personalizované poradenstvo pri šoférovaní.

Novú jazdu môžete začať aj stlačením tlačidla „Reset“ na prístrojovej doske.

Trasa musí byť dlhšia ako 400 metrov, aby sa dala zohľadniť.



Z bezpečnostných dôvodov sedadlo nenastavujte počas jazdy.

„Ukazovatele priemernej a aktuálnej spotreby paliva“

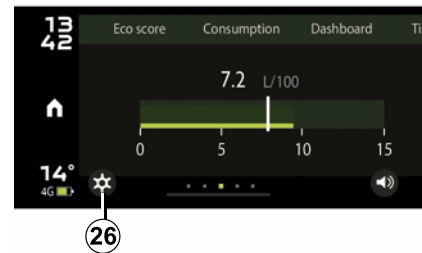

Táto funkcia umožňuje zobraziť okamžitú spotrebu paliva vo vzťahu k priemernej spotrebe vášho vozidla.

Poznámka: obsah sa môže líšiť v závislosti od telefónu, vozidla a krajiny.

« Nastavenia »

V nastaveniach aplikácie „Dacia Media Control“, ktoré je prístupné pomocou tlačidla **26**, môžete získať prístup k „Vozidlonastaveniam“.

APLIKÁCIA PRE SMARTFÓNY DACIA MEDIA CONTROL : REŽIM VOZIDLA

„Tipy na jazdu“

Táto funkcia umožňuje prístup k tipom na jazdu.

« Panel nástrojov »

Táto funkcia umožňuje prístup k rôznym údajom zobrazeným na prístrojovom paneli, ako napríklad:

- priemerná rýchlosť;
- priemerná spotreba paliva;
- celková vzdialenosť;
- vzdialenosť prejdená od posledného resetu.

Keď aplikácia „Dacia Media Control“ nie je pripojená k vozidlu, môžete zobraziť údaje zaznamenané počas posledného pripojenia.

„Kontrola tlaku v pneumatikách“

Táto funkcia umožňuje prístup k stavu tlaku v pneumatikách. Tlak v každej pneumatike sa môže zobraziť.

Poznámka: obsah sa môže líšiť v závislosti od telefónu, vozidla a krajiny.

APLIKÁCIA PRE SMARTFÓNY DACIA MEDIA CONTROL : REŽIM TELEFÓNU

„Režim telefónu“



Ak chcete vstúpiť do „režimu telefónu“, na domovskej stránke aplikácie „Dacia Media Control“ stlačte tlačidlo „Telefón“.

„Režim telefónu“ pozostáva z týchto častí:

- 31.** prístup do telefónneho zoznamu;
- 32.** prístup k denníku hovorov;
- 33.** prístup k parametrom;
- 34.** prístup k SMS prijatým v smartfóne.

„Kontakty“

Táto funkcia umožňuje prístup k zoznamu kontaktov v telefónnom zozname.

Po prepojení audiosystému s telefónom Bluetooth® môžete k číslam telefónneho zoznamu pristupovať cez „Dacia Media Control“.

Vyberte kontakt (ak má kontakt viac ako jedno číslo, budete vyzvaní, aby ste vybrali číslo, na ktoré chcete zavolať). Hovor sa spustí automaticky po stlačení čísla kontaktu.

Poznámka: kontakty je možné zobrazovať len vtedy, ak je táto možnosť v smartfóne autorizovaná.

„Denník hovorov“

Pomocou denníka hovorov si môžete pozrieť:

- k odchádzajúcim hovorom;
- k zmeškaným hovorom;
- k prichádzajúcim hovorom.

Pri zobrazení zoznamu histórie hovorov sa kontakty zobrazujú od najnovších po najstaršie.

Ak chcete vykonať hovor zo zoznamu denníka hovorov, zo zoznamu vyberte kontakt, na ktorých chcete zavolať.

„Nastavenia Telefón“

V nastaveniach aplikácie „Dacia Media Control“, ku ktorému sa dostanete stlačením tlačidla **33**, môžete získať prístup k nastaveniam Telefón.

« SMS »

Funkcia „SMS“ umožňuje počúvať prijaté textové správy počas používania Dacia Media Control ».

APLIKÁCIA PRE SMARTFÓNY DACIA MEDIA CONTROL : NASTAVENIA PARAMETROV

« Nastavenia »

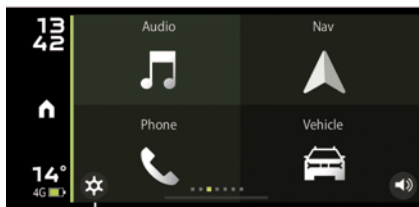

Ak chcete vstúpiť do ponuky nastavení, na domovskej stránke „Dacia Media Control“ stlačte tlačidlo 7.

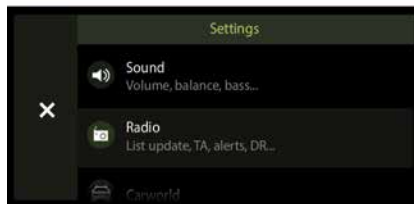

Ponuka „Nastavenia“ systému „Dacia Media Control“ možno použiť na nastavenie alebo zobrazenie nasledujúcich údajov:

- nastavenia „Rádio“;
- nastavenia „zvuku“;
- nastavenia „režimu vozidla“;
- nastavenia „navigačného režimu“;
- nastavenia „režimu telefónu“;
- nastavenia „Systém“;
- « O aplikácii » ;
- „Pomoc a poradenstvo“.

Nastavenia „Rádio“

Túto funkciu možno použiť na konfiguráciu nasledujúcich položiek:

- aktivácia upozornení na dopravné informácie;
- aktivácia ďalších výstrah v digitálnom rádiu;
- uprednostňovanie digitálneho rozhlasu (v závislosti od krajiny);
- automatické nastavenie rozhlasovej stanice DAB na FM (v závislosti od krajiny).

Nastavenia „zvuku“

Túto funkciu možno použiť na konfiguráciu nasledujúcich položiek:

- vyváženie zvuku medzi reproduktormi vozidla;
- vyrovnávanie zvuku (basy, výšky) a zosilnenie basových zvukov pri nízkej hlasitosti;
- prispôbienie hlasitosti zvuku podľa rýchlosti vozidla (prispôbienie okolitému hluku);
- citlivosť prídavnej zásuvky (dostupnosť závisí od vozidla).

Nastavenia „režimu vozidla“

Túto funkciu možno použiť na konfiguráciu nasledujúcich položiek:

- aktivácia informačného displeja parkovacích asistentov (dostupnosť závisí od vozidla);
- aktivácia upozornení systému monitorovania tlaku v pneumatikách.

APLIKÁCIA PRE SMARTFÓNY DACIA MEDIA CONTROL : NASTAVENIA PARAMETROV

Nastavenia „navigačného režimu“

Túto funkciu možno použiť na konfiguráciu nasledujúcich položiek:

- výber navigačnej aplikácie spomedzi tých, ktoré sú nainštalované v smartfóne a kompatibilné s „Dacia Media Control » ;
- výber navigačnej aplikácie v režime pre chodcov spomedzi tých, ktoré sú nainštalované v smartfóne a sú kompatibilné s aplikáciou „Dacia Media Control“, ktorá vás dovedie k vozidlu v poslednej uloženej polohe.

Nastavenia „Systém“

Túto funkciu možno použiť na konfiguráciu nasledujúcich položiek:

- krajina (s cieľom umožniť pomoc);
- automatické spustenie aplikácie hneď po pripojení k audio systému vozidla;
- automatické ukončenie aplikácie po odpojení od vozidla;
- aktivácia alebo deaktivácia spätnej väzby údajov (na účely diagnostiky a zabezpečenia kvality).

« O aplikácii »

Táto funkcia vám umožňuje zobrazit:

- verziu aplikácie Dacia Media Control nainštalovanej v smartfóne;

- podmienky používania;
- informácie o ochrane osobných údajov;
- informácie potrebné na technickú podporu aplikácie.

„Pomoc a poradenstvo“

Táto funkcia vám umožňuje:

- spustíte výukový program pre „Dacia Media Control » ;
- prístup k službe Dacia Assistance;
- pozrieť si informácie o ochrane osobných údajov;
- pozrieť si pomocné informácie o rôznych výstražných svetlách, kontrolkách a ikonách zobrazených na prístrojovej doske vášho vozidla.



Z bezpečnostných dôvodov sedadlo nenastavujte počas jazdy.

POUŽITĚ HLASOVÉ ROZPOZNÁVANIE

System hlasového rozpoznávania

Audiosystém možno použiť na používanie hlasového rozpoznávania pomocou smartfónu (ak je s touto funkciou kompatibilný). Vďaka tomuto systému môžete ovládať funkcie smartfónu pomocou hlasu bez toho, aby ste pustili volant.

Poznámka:

- systém hlasového rozpoznávania vášho smartfónu vám umožňuje používať len funkcie vášho smartfónu. Neumožňuje pracovať s ostatnými funkciami audio systému, akými sú rádio a pod.
- pri používaní hlasového rozpoznávania bude audiosystém používať jazyk nastavený vo vašom smartfóne;
- ak sa pokúsíte spárovať systém hlasového rozpoznávania vozidla s inteligentným telefónom, ktorý túto funkciu nepodporuje, na obrazovke audio systému sa zobrazí hlásenie s upozornením.

Použite funkcie hlasového rozpoznávania v telefóne



Aktivácia

Ak chcete aktivovať systém hlasového rozpoznávania, musíte:

- mať 3G, 4G signál alebo WiFi na vašom smartfóne;
- Aktivujte funkciu Bluetooth® v inteligentnom telefóne a nastavte jeho viditeľnosť pre ostatné zariadenia (pokyny nájdete v používateľskej príručke k smartfónu).
- Spárujte a pripojte inteligentný telefón s audio systémom (informácie nájdete v kapitole „Spárovanie, zrušenie spárovania telefónu“).
- krátko stlačte  aktivujte funkciu a potom hovorte (pípnutie signalizuje, že je aktivované rozpoznávanie hlasu).

Vypnutie

Dlhšie stlačte tlačidlo .

Ozve sa zvukový signál indikujúci vypnutie funkcie rozpoznávania hlasu.

PORUCHY ČINNOSTI

Opis	Možné príčiny	Riešenia
Nič nepočuť.	Mobilný telefón nie je zapojený alebo pripojený k systému. Hlasitosť je nastavená na minimum alebo zvuk je prerušený.	Skontrolujte, či je mobil dobíť alebo zapojený v systéme. Zvýšte hlasitosť alebo vypnite pauzu.
Audiosystém nefunguje a displej nesvieti.	Audiosystém nie je pod napätím.	Zapojte audiosystém do elektriny.
	Prepálená poistka audiosystému.	Vymeňte poistku (pozrite si informácie v návode na používanie vozidla uvedené v kapitole „Poistky“).
Audiosystém nefunguje, ale displej svieti.	Hlasitosť je nastavená na minimum.	Stlačte tlačidlo 19 alebo otočte 1 .
	Skrat v reproduktoroch.	Poradte sa s autorizovaným predajcom.
Nijaký zvuk nevychádza z ľavého alebo pravého reproduktora.	Nastavenie zvukovej rovnováhy (nastavenie vľavo/vpravo) je nesprávne.	Nastavte správne zvukovú rovnováhu.
	Odpojený reproduktor.	Poradte sa s autorizovaným predajcom.
Zlý príjem rádia alebo žiadny príjem.	Vozidlo je príliš vzdialené od vysielateľa, na ktorý je rádio napojené (hluk a interferencie).	Nájdite iný vysielateľ, ktorého signál je v danej lokalite silnejší.
	Interferencie motora prekážajú príjmu.	Poradte sa s autorizovaným predajcom.
	Anténa je poškodená alebo nie je zapojená.	Poradte sa s autorizovaným predajcom.
Opis	Možné príčiny	Riešenia
Telefón sa nemôže pripojiť do systému.	– Telefón je vypnutý. – Batéria telefónu je vybitá.	– Zapnite si telefón. – Nabite batériu vášho telefónu.

PORUCHY ČINNOSTI

Opis	Možné príčiny	Riešenia
	<ul style="list-style-type: none"> – Predtým váš telefón nebol spárovaný so systémom hands-free. – Funkcia Bluetooth® vo vašom telefóne a systéme nie je aktívna. – Telefón nie je nastavený na prijímanie žiadostí o pripojenie zo strany audio systému. 	<ul style="list-style-type: none"> – Spárujte telefón so systémom hands free. – Aktivujte Bluetooth® vášho telefónu a systému. – Telefón nastavte tak, aby prijímal žiadosti o pripojenie zo strany audio systému.
<p>Prenosný audio prehrávač Bluetooth® sa nepripojí k systému.</p>	<ul style="list-style-type: none"> – Váš prenosný audio prehrávač je vypnutý. – Batéria prehrávača je vybitá. – Váš prenosný audio prehrávač ešte nebol spárovaný s audio systémom. – Na prenosnom audio prehrávači Bluetooth® a na audio systéme nie sú aktívne. – Prenosný audio prehrávač nie je nastavený na prijímanie žiadostí na pripojenie zo strany audio systému. – Hudba sa neaktivuje z prenosného zvukového prehrávača. 	<ul style="list-style-type: none"> – Zapnite prenosný audio prehrávač. – Nabite batériu prehrávača. – Spárujte prenosný audio prehrávač s audio systémom. – Aktivujte Bluetooth® prehrávača a audiosystému. – Nastavte prehrávač tak, aby akceptoval požiadavku pripojenia do systému. – Podľa stupňa kompatibility s vašim telefónom môže byť potrebné spustiť hudbu z prehrávača.
<p>Zobrazí sa hlásenie „Takmer vybitý akumulátor“.</p>	<p>Dlhšie používanie systému hands-free vybitá rýchlejšie batériu vášho telefónu.</p>	<p>Nabite batériu vášho telefónu.</p>

ABECEDNÝ REGISTER

B

Bluetooth®,14

C

Čas: nastavenie,60

D

Dacia Media Control : funkcia navigácie,65,70

Dacia Media Control : funkcia telefonovania,65,76

Dacia Media Control : funkcia vozidla,65,74

Dacia Media Control : multimediálna funkcia,65,72

Dacia Media Control : nastavenia parametrov,77

Dacia Media Control : prezentácia,65

Dacia Media Control : všeobecný popis,65

H

Hlasové rozpoznávanie,79

I

I Trafic,60

J

Jazyk: zmena jazyka,60

K

Kontextové menu,41

Kontextuálne tlačidlá,41

N

Nastavenia: zvuk,60

O

Obrazovka: menu,41

Odpojenie telefónu,55

P

Párovanie telefónu,51

pohon všetkých 4 kolies (4WD),77

Pripojenie Bluetooth®,51

T

Telefón „hands-free“,14

U

USB : zdroj zvuku,14

V

Vymazanie telefónu,51

Z

Zrušiť spárovanie telefónu,51



984506453R

OL

Réf 984506453R / Edition CES/HUN/SLK
NX 1445-7 – 09/2023

