



7711418223



Réf 7711418223 / Edition arabe
NW 1494-3 – 11/2024



الفهرس الأبجدي

ل

لوحات وعناصر التحكم في عجلة القيادة, 8

م

مساعداة القيادة, 55

مصدر : الصوت, 23

مفاتيح نصية, 5

ن

نظام المساعدة على صف السيارة, 59

الفهرس الأبجدي

ر	القائمة: الصفحة الرئيسية, 18, 18
رسائل صوتية, 40	القيادة, 29 USB
رفض مكالمة, 37	المصدر, 29
	الموسيقى, 29
س	النظام: تحديث, 81
سجل المكالمات, 40	انتظار المكالمات, 37
ش	ب
شاحن لاسلكي: شحن حثي, 44, 44, 44	بدء نظام الوسائط المتعددة, 17
شاشة الوسائط المتعددة, 5	ت
ض	تخصيص الإعدادات, 18, 18, 72
ضبط مستوى الصوت, 43	تكوين النظام متعدد الوسائط, 72
ضغط هواء الإطارات, 64	تلقي مكالمة, 37
ع	تنشيط كاميرا الرجوع للخلف: خطوط الإرشاد, 60, 61
عناصر التحكم, 8, 13	توفير الطاقة, 65
عناصر التحكم من خلال الشاشة, 8	توقف, 17
ف	توقف حر اليبدين, 59
فصل اقتران هاتف, 34	ج
فصل الهاتف, 35	جودة الهواء, 67
ك	ح
كاميرا الرجوع إلى الخلف, 60	حماية البيئة, 65
كاميرا ذات طرق عرض متعددة, 61	خ
كتابة الرقم, 37, 40	خلال في التشغيل, 83, 84, 85

الفهرس الأبجدي

أضرار, 13,8
إعدادات الهاتف: نغمة رنين الهاتف, 43,40
إعدادات تخصيص السيارة, 72
إعدادات كاميرا الرجوع للخلف: إعدادات الصورة, 61,60
إقران هاتف, 34
إنهاء إحدى المكالمات, 38,37
ا
الإشعارات: الاقتراحات والإشعارات, 79, 14
الإعدادات, 76,43
الإعدادات: التخصيص, 76
الاتصال بأحد الهواتف, 35
الاستهلاك الوقود, 65
الاقتصاد في استهلاك الوقود, 65
البيانات الشخصية: حفظ, 38,34, 10
التحكم الصوتي, 19
التعرف الصوتي, 19
الخدمات المتصلة, 10
الدفع الرباعي (4WD), 63
الراديو: التخزين الأوتوماتيكي للمحطات, 25
الراديو: حذد محطة: استمع إلى الراديو, 25
الراديو: التوليف المسبق للمحطات, 25
الرد على مكالمة, 37
السيارة الكهربائية, 68
السيارة الكهربائية: الشحن, 68
السيارة الهجينة والكهربائية, 68
الشاشة: الاستعداد, 17
الشاشة: القائمة, 5

A

46Android Auto™ ، Carplay™, 19,29,

B

29Bluetooth®,

E

65ECO القيادة

H

HDC : التحكم في خفض السرعة, 63

M

38Mobile phonebook,

S

46,19 smartphone التكرار,

42SMS,

SMS: الاستقبال, 42SMS,

SMS: القراءة, 42SMS,



W

76Wifi,46,

ا

أجهزة الوسائط المتعددة, 5

أدخل رقمًا باستخدام لوحة المفاتيح, 40

Update		
حلول	الأسباب	شرح
حرك سيارتك إلى منطقة بها تغطية جيدة لشبكة الإنترنت. نفذ مراحل قيادة إضافية.	استقبال ضعيف لشبكة الإنترنت. يتطلب التنزيل الحد الأدنى من وقت القيادة.	يستغرق تنزيل (البرنامج) SW الجديد وقتًا طويلاً جدًا.
تأكد من أن السيارة متوقفة بشكل صحيح (مع شد فرامل التوقف).	السيارة غير مؤمنة.	لم يتم طلب استكمال التحديث.
انتظر حتى ينتهي التحديث.	التحديث قيد التقدم.	تم إيقاف تشغيل الشاشات، والصوت، وبعض الوظائف أثناء عملية التحديث.
سيقوم الخادم بإعادة العملية لاحقًا. يمكنك التحقق يدويًا مما إذا كان التحديث لا يزال متاحًا.	لا توجد استجابة في الشهر التالي لبدء التحديث.	لا يظهر طلب استكمال التحديث.
استشر وكيل الماركة. انتظر حتى يكتمل التحديث قبل إجراء الشحن الحالي المباشر. لحصول على مزيد من المعلومات حول أضواء التحذير، يُرجى الرجوع إلى دليل مستخدم السيارة.	حدث خطأ داخلي أثناء تحديث النظام: لا تتأثر الوظائف الأخرى. عدم التوافق مع الشحن الحالي المباشر (خاص بالسيارات الكهربائية/الهجينة).	لم يكتمل التحديث.
يجب عدم إعادة تشغيل السيارة. استعن بأحد وكلاء الماركة. لحصول على مزيد من المعلومات حول أضواء التحذير، يُرجى الرجوع إلى دليل مستخدم السيارة.	خطأ كبير.	تعذر اكتمال التحديث بسبب حدوث خطأ ويتم عرض ضوء التحذير  .
اتصل بالوكيل المعتمد لحل المشكلة. لحصول على مزيد من المعلومات حول أضواء التحذير، يُرجى الرجوع إلى دليل مستخدم السيارة.	حدث خطأ أثناء التحديث (غير كبير).	تعذر اكتمال التحديث بسبب حدوث خطأ ويتم عرض ضوء التحذير  .

الهاتف		
حلول	الأسباب	شرح
تأكد أن الهاتف الجوال غير موصل أو متصل بالنظام. زيادة حجم الصوت أو تعطيل الإيقاف.	الهاتف الجوال غير مقترن أو متصل بالنظام. حجم الصوت عند الحد الأدنى أو في وضع إيقاف مؤقت.	لا يمكن سماع صوت أو نغمة.
تأكد أن الهاتف الجوال غير موصل أو متصل بالنظام. قفل لوحة مفاتيح الهاتف.	الهاتف الجوال غير مقترن أو متصل بالنظام. قفل لوحة مفاتيح الهاتف مفعّل.	تعذر إجراء مكالمة.
تحقق من توافق الهاتف مع هذه التطبيقات. تأكد من توصيل الهاتف بشكل صحيح بالنظام.	الهاتف غير متصل أو غير متوافق مع النظام.	TM CarPlay أو TM Android Auto لا يعمل النسخ المتماثل.

النظام	شرح	الأسباب	حلول
	لا تعرض أي صورة.	الشاشة في وضع التوقف.	تحقق أن الشاشة ليست في وضع التوقف.
	الشاشة متجمدة.	ذاكرة النظام ممتلئة.	إعادة تشغيل النظام بالضغط مع الاستمرار: - زر تشغيل/إيقاف الوسائط المتعددة (اضغط مع الاستمرار إلى أن يُعاد تشغيل النظام)؛ أو - الزر "Mode" والزر "Source" في يسار عنصر التحكم في عمود التوجيه (اضغط مع الاستمرار حتى تتم إعادة تشغيل النظام).
	لا تُعرض الكاميرا على الشاشة بصورة صحيحة.	الكاميرا مغطاة بالأتربة التي تحجب العدسات.	تحقق من عدم وجود طين أو أتربة على الكاميرا.
	لا يمكن سماع صوت.	حجم الصوت عند الحد الأدنى أو في وضع إيقاف مؤقت.	زيادة حجم الصوت أو تعطيل الإيقاف.
	لا يصدر أي صوت من المكبر الأيسر أو الأيمن أو الأمامي أو الخلفي.	الإعدادات موازنة أو fader غير صحيحة.	قم بضبط الصوت موازنة أو fader بشكل صحيح.
	الخدمات المتصلة في تطبيق "My Dacia" الخاص بي لا تعمل.	استقبال ضعيف لشبكة إنترنت الهاتف/نظام الوسائط المتعددة. هناك مشكلة في المزامنة مع خدمة My Dacia.	حرك سيارتك وهاتفك إلى منطقة بها تغطية جيدة لشبكة الإنترنت. الوصول إلى المساعدة عبر الإنترنت على الموقع: https://renault-connect.renault.com
	لا تعمل التطبيقات أو الخدمات.	تم تعليق الاشتراك. لم يعد الاتصال بالإنترنت الخاص بنظام الوسائط المتعددة متوفرًا.	تحقق من حالة اشتراكك على بوابة موفر خدمة الإنترنت، والتي يمكن الوصول إليها من صفحة عقد الحساب "My Dacia" (يجب أن تتصل بحساب "My Dacia" الخاص بك في سيارتك أولاً). استخدم وظيفة "نقطة الوصول ومشاركة الاتصال" المتوفرة بهاتفك للوصول إلى الاتصال بالإنترنت (يرجى الرجوع إلى قسم "إعدادات النظام" ← 76).

– قد تتطلب بعض عمليات التثبيت الخروج من سيارتك وإغلاقها.

عند إعادة تشغيل نظام الوسائط المتعددة، يتم عرض رسالة لتأكيد اكتمال التثبيت بنجاح.

في حالة حدوث خلل، يُرجى الرجوع إلى قسم "اختلالات التشغيل" ← 83.

« جاري التحقق من وجود التحديث » 1

يمكنك أيضًا البحث عن التحديثات مباشرةً بالضغط على "جاري التحقق من وجود التحديث" 1.

بعد البحث في نظام الوسائط المتعددة، يمكنك الوصول إلى التحديث التالي إذا كان متاحًا.

اتباع التعليمات التي تظهر على شاشة نظام الوسائط المتعددة.

ربما يستغرق التحديث عدة أيام، لكن ذلك لن يعوق استخدام سيارتك بصورة طبيعية خلال هذه الفترة.

« عملية التحديث قيد التنفيذ » 2

يمكن الوصول إلى هذه القائمة عند توفر تحديث.

عندما يكون التحديث قيد التقدم، اضغط على أيقونة

"المعلومات"  للوصول إلى معلومات حول محتوى التحديث.

ملاحظة: عندما يكون "عملية التحديث قيد التنفيذ" غير متوفر، لا يمكن الوصول إلى "جاري التحقق من وجود التحديث".

« سجل التحديث » 3

يمكن استخدام هذه القائمة لعرض سجل التحديث وحالته.

للغثور على معلومات حول التحديثات السابقة، حدد تحديثًا.

« معلومات » 4

تتيح لك هذه القائمة الوصول إلى المعلومات المتعلقة بالتحديثات، وعرض "VIN" (رقم تعريف السيارة)، وما إلى ذلك.

الميزات الخاصة المتعلقة بالسيارات الكهربائية والهجينة القابلة لإعادة الشحن

 سيؤدي التحديث إلى عدم توفر سيارتك بصورة مؤقتة وإعاقة وظيفة الشحن أثناء تثبيت التحديث.

 إذا كنت قد قبلت للتو تحديث النظام عبر نظام الوسائط المتعددة، فسيتم تأخير شحن بطارية الفطر أو إلغاؤه. انتظر حتى يكتمل التحديث قبل توصيل سلك الشحن بالسيارة.

لا تبدأ في شحن السيارة أثناء تثبيت التحديث في سيارتك.

اتباع التعليمات التي تظهر على شاشة نظام الوسائط المتعددة.

حالة خاصة:

– يتعدّر تثبيت التحديثات أثناء شحن السيارة باستخدام التيار المباشر (DC). إذا كان هناك تحديث قيد التقدم، فسيكون من الضروري الانتظار حتى

نهائيه قبل بدء شحن السيارة بالتيار المباشر. ومع ذلك، إذا كان الشحن قيد التقدم، فيمكن بدء التحديث ولكن سيتم فقط بمجرد انتهاء الشحن؛

– إذا تم بدء التحديث قبل/أثناء شحن السيارة بالتيار المتردد (AC) فسيتم مقاطعته وسيستأنف تلقائيًا بمجرد اكتمال التحديث.

للحصول على المزيد من المعلومات، يُرجى الرجوع إلى قسم "السيارة الكهربائية: الشحن" أو "السيارة الهجينة: الشحن" في دليل مستخدم سيارتك.

القائمة "تحديث السيارة"

قد تجعل بعض عمليات تثبيت التحديث سيارتك غير متاحة للاستخدام بصورة مؤقتة. إذا كان الأمر كذلك، يُرجى الرجوع إلى المؤشرات المعروضة على الشاشة.

يجب أن تكون السيارة متوقفة، وثابتة في مكانها، والإشعال منطفئ. في بعض الحالات، لن تتمكن من بدء تشغيل سيارتك أثناء المدة التي يشير إليها نظام الوسائط المتعددة.

من أجل سلامتك، قم بهذه الإجراءات والسيارة متوقفة تماما.

قبل بدء التثبيت، أوقف السيارة بعيدًا عن حركة المرور واستخدم فرامل الانتظار.

من النطاق "السيارة" ، حدد القائمة "السيارة"، ثم "الإعدادات"، "تحديث"، ثم "تحديث السيارة".

يمكن استخدام هذه القائمة لعرض أنواع مختلفة من المعلومات ولتحديث سيارتك، على سبيل المثال:

- أجهزة الوسائط المتعددة؛
- الوسائل المساعدة على القيادة؛
- ...

قد يعرض النظام التحديثات تلقائيًا. يمكنك أيضًا البحث عن التحديثات يدويًا، بناءً على اتصال سيارتك.

الشاشة "تحديث المركبة"



1. « جاري التحقق من وجود التحديث. »
2. « عملية التحديث قيد التنفيذ. »
3. « سجل التحديث. »
4. « معلومات. »

حالة خاصة:

– سيتم إخبارك عبر "الإشعارات" في حال توفر أحد التحديثات. يُرجى الرجوع إلى قسم "الإشعارات"

79 ←

– في حال توفر تحديث ما، سيبدأ التنزيل تلقائيًا؛

– لا يمكن البحث عن التحديثات وتنزيلها إلا إذا كانت سيارتك تقع في منطقة جغرافية تغطيها إحدى شبكات الهاتف المحمول. للحصول على مزيد من المعلومات، يرجى الرجوع إلى قسم "إعدادات النظام" 76 ←

– إذا لم يكن التحديث متوفرًا في البلد الذي توجد فيه السيارة، فلن تتوفر القائمتان "جاري التحقق من وجود التحديث" و"عملية التحديث قيد التنفيذ".

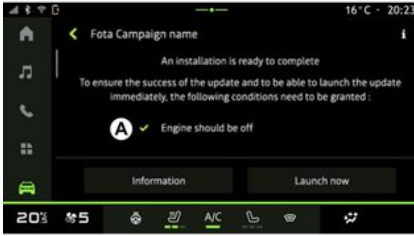

عندما يكون تثبيت التحديث جاهزًا، سيتم طلب الحصول على موافقتك وتأكيدك لإكمال التثبيت.

لبداء التحديث، يجب استيفاء جميع الشروط المعروضة على شاشة نظام الوسائط المتعددة A.

اتبع التعليمات التي تظهر على شاشة نظام الوسائط المتعددة.

حالة خاصة:

– قد تتوقف الشاشات عن العمل وفقًا لنوع التحديث؛

الإشعارات

إعدادات الإشعارات

من رمز "الإعدادات" 4 أو من النطاق "السيارة"

 ، ثم القائمة "الإعدادات"، يمكنك الوصول إلى قائمة "التطبيقات والإشعارات".

استخدم هذه القائمة لتكوين إشعارات نظام الوسائط المتعددة.

للحصول على مزيد من المعلومات حول قائمة "التطبيقات والإشعارات"، تفضّل بالرجوع إلى قسم "إعدادات النظام" ← 76.

- تنشيط/إلغاء تنشيط WiFi؛
- تنشيط/إلغاء تنشيط Bluetooth؛
- كتم/إلغاء كتم الصوت.



"الإعدادات" 4؛

- اختصارات لمعدات السيارة وعناصر التحكم في سطوح الشاشة C؛

ملاحظة: يعتمد توفّر الاختصارات وأنواع الأوامر على المعدات ولا يمكن تعديلها.

- قائمة الإشعارات المستلمة D؛
- التطبيقات المستخدمة حديثًا؛

...

بالضغط على الزر 1 أو عن طريق تمرير شاشة الوسائط المتعددة عموديًا بسرعة من المنطقة A باتجاه مركز الشاشة، يمكنك الوصول إلى مركز الإشعارات لعرض الإشعارات والوظائف المتاحة.

في حال تواجد إشعارات غير مقروءة، ستظهر النقطة 2 في منتصف الزر 1.

بالضغط على 2، ستفتح تلقائيًا مركز الإشعارات وستتمكن من قراءة الإشعارات غير المقروءة، ومن ثم سيختفي الرمز.

بمجرد فتح مركز الإشعارات، حدّد أحد الإشعارات من القائمة D للوصول إليه.

يمكنك حذف الإشعار عبر إجراء مسح أفقي سريع على الشاشة.

لحذف جميع الإشعارات، اضغط على زر 5.

ملاحظة: ستحتاج بعض الإشعارات إلى تنفيذ إجراء مطلوب من أجل حذفها من مركز الإشعارات.

للخروج من مركز الإشعارات، اضغط على 1 أو قم بالتمرير لأعلى بسرعة من أسفل الشاشة باتجاه وسط الشاشة.

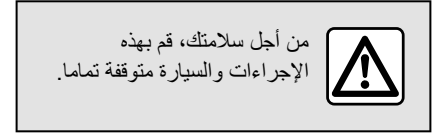
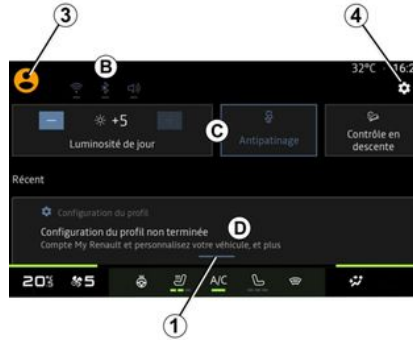

يوفر مركز الإشعارات خاصية الإشعارات أثناء القيادة، بالإضافة إلى عدد من الوظائف، والاقتراحات، والإعدادات المحددة مثل:

- الوصول إلى المستخدم "الملف" 3؛
- حالة الخدمات B؛

ضبط النظام

« النظام »

يمكن استخدام هذه القائمة لضبط إعدادات نظام الوسائط المتعددة:

- "اللغة والإدخال"؛

- "الوحدات" (كم أو ميل/ساعة)؛

ملاحظة: يتم تحويل عداد السرعة وبعض معلومات المسافة المعروضة على لوحة أجهزة القياس. للعودة للوضع السابق، قم بنفس العملية.

- "التخزين":

- "الموسيقى والمقاطع الصوتية"؛

- "التطبيقات الأخرى"؛

- "الملفات"؛

- « النظام ».

- "حول"؛

- "المعلومات القانونية"؛

- "خيارات إعادة التعيين"؛

...

« تحديث »

من هذه القائمة يمكنك عرض و/أو ضبط "تحديث المركبة".

للحصول على مزيد من المعلومات، يُرجى الرجوع إلى القسم "تحديث" ← 81.

...

عندما تقوم بتنشيط نظام الوسائط المتعددة "WIFI"، يتم إخطارك بحالته عبر الرمز الموجود على شريط الحالة:

– تم تنشيط "WIFI" 1 وتوصيله بشبكة بدون اتصال محدود؛

– تم تنشيط "WIFI" 2 وتوصيله بشبكة ولكن دون أي اتصال بالإنترنت أو باتصال محدود؛

– تم تنشيط "WIFI" 3 ولكنه غير متصل بشبكة. **ملاحظة:** إذا تم إلغاء تنشيط "WIFI"، فلن يظهر رمز WIFI على شريط الحالة.

يمكنك كذلك الاطلاع على معلومات حول حالة مشاركة البيانات عبر الضغط على الرمز في شريط الحالة:

– 4 "أقبل الكل"، مشاركة جميع البيانات؛

– 5 "ارفض الكل": لا تشارك أي من البيانات؛

– 6 "تخصيص"، شارك فقط البيانات التي سمحت بها.

تفضل بالرجوع إلى قسم "تنشيط الخدمات" ← 10 للحصول على المزيد من المعلومات حول مشاركة البيانات.

ملاحظة: إذا رفضت مشاركة البيانات، فلن يتم عرض رمز في شريط الحالة.

« Bluetooth »

يمكن استخدام هذه القائمة لضبط وظائف نظام الوسائط المتعددة @Bluetooth:

– تنشيط/إلغاء تنشيط نظام الوسائط المتعددة @Bluetooth:

– « إقران جهاز جديد ».

"الموقع"

يمكن استخدام هذه القائمة لضبط إعدادات الموقع الخاصة بالسيارة:

– "طلبات الموقع الأخيرة"؛

– "أذونات التطبيق".

« التطبيقات »

استخدم هذه القائمة لتكوين تطبيقات نظام الوسائط المتعددة:

– "عرض جميع التطبيقات"؛

– "التطبيقات الافتراضية"؛

– "أذونات التطبيق"؛

– "حقوق الوصول المحددة الممنوحة للتطبيقات"؛

« التاريخ والوقت »

يمكن استخدام هذه القائمة لضبط التاريخ والوقت في نظام الوسائط المتعددة:

– ضبط المنطقة الزمنية تلقائيًا؛

– تعيين المنطقة الزمنية (يدويًا)؛

– استخدام تنسيق 24 ساعة.

"الملفات الشخصية والحسابات"

يتيح الوصول إلى قائمة ملف تعريف نظام الوسائط المتعددة.

« الأمان »

يمكن استخدام هذه القائمة لضبط إعدادات الأمان في نظام الوسائط المتعددة:

– "قفل ملف التعريف"؛

– "حذف المَعْرِف"؛

– "تحديث الأمان"؛

– "فتح ملف التعريف من خلال الهاتف".



يمكن استخدام هذه القائمة لتكوين شبكات الإنترنت التالية:

– "نقطة الوصول":

تمكين/تعطيل "نقطة الوصول"؛

تفاصيل نقطة الوصول؛

تنشيط/إلغاء تنشيط نقطة الوصول تلقائيًا؛

...

– « WIFI » :

تنشيط/إلغاء تنشيط "WIFI" في نظام الوسائط المتعددة لاستخدام نقطة وصول للإنترنت عن بُعد؛

عرض الشبكات المتاحة؛

"إضافة شبكة".

– إعدادات "WIFI"

– "الاتصال" يوفر معلومات عن:

حالة الاتصال وبياناته؛

في "نوع الشبكة"؛

مُعرف النظام؛

"الشبكة والإنترنت"

تتيح لك هذه القائمة ضبط الإعدادات الآتية:

- « صوت » ;
- "الشبكة والإنترنت";
- « @Bluetooth » ;
- "الموقع";
- "السرية";
- "التطبيقات";
- "الإشعارات";
- « التاريخ والوقت » ;
- "الملفات الشخصية والحسابات";
- « الأمان » ;
- « النظام » ;
- « تحديث » ;
- ...

« صوت »

يمكن استخدام هذه القائمة لتعيين إعدادات الصوت التالية وضبطها:

- « حجم الوسائط » ;
- "مستوى صوت المكالمات الواردة";
- « مستوى التنبيه » ;
- "مستوى صوت الإشعارات";
- "مستوى صوت الملاحظة";
- « مستوى صوت المساعد » ;
- "نغمة رنين الهاتف";
- ...

"القائمة "الإعدادات"

من أجل سلامتك، قم بإجراء أوضاع الضبط والسيارة متوقفة تمامًا.



من النطاق "السيارة" ، اضغط على "الإعدادات".

يمكنك الوصول إلى القائمة "الإعدادات" من خلال مركز الإشعارات، وذلك بالضغط على الأيقونة "الإعدادات".

حالة خاصة:

- قد يختلف توفر الإعدادات وفقًا لمستوى المعدات؛
- تتوفر بعض هذه الإعدادات في حال توقف السيارة.

عند استخدامك مشاركة الاتصال على هاتفك، فأنت تستخدم الاتصال بالإنترنت الخاص بهاتفك عبر اتصال WIFI (الخاص للرسوم والقيود المفروضة من قبل مُوفر خدمة هاتفك المحمول).

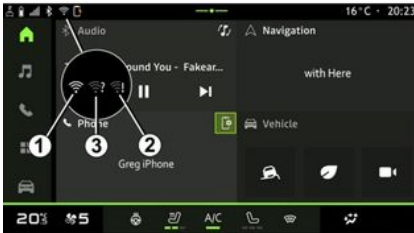

إعدادات المستخدم

الملف « ضيف »



يمكن استخدام ملف التعريف "ضيف" (GUEST) للوصول إلى بعض ميزات نظام الوسائط المتعددة مثل ملف تعريف المستخدم.

للوصول إليه، اضغط على **2** ثم "وضع الضيف" أو **4** أثناء بدء التشغيل.

تم إعادة ضبط ملف التعريف "ضيف" في كل مرة يتم فيها إعادة تشغيل النظام دون تخزين الإعدادات.

إعدادات المستخدم

- إعدادات الشاشة؛
- إعدادات مرآة الباب؛
- "إعدادات الصوت"؛
- ...

ملاحظة: سيكون ملف التعريف الأول الذي تم إنشاؤه هو ملف تعريف المسؤول الافتراضي. تتوفر بعض الإعدادات فقط عبر ملف تعريف المسؤول.

إضافة "الملف"

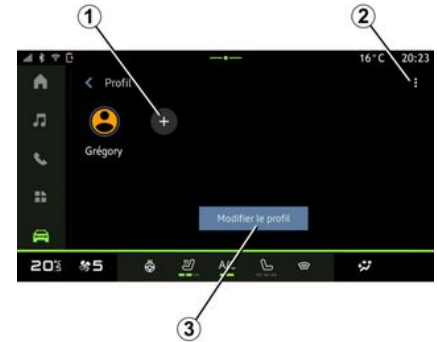

إضافة "الملف"، جديد **1** ثم اتبع التعليمات المعروضة على شاشة الوسائط المتعددة.

حالة خاصة:

- يمكنك إضافة ما يصل إلى خمسة "الملف"؛
- في كل مرة تقوم فيها بإنشاء "الملف" جديد، ستكون هناك حاجة إلى تهيئة: يُرجى الاطلاع على قسم "تنشيط الخدمات" ← **10**.

إعدادات "الملف"

حماية بياناتك الشخصية بشكل أفضل،
نوصي بملف تعريف الخاص بك.



- "فتح ملف التعريف من خلال الهاتف".
- يمكنك استخدام هذه الوظيفة لإلغاء قفل "الملف" الخاص بك باستخدام هاتفك الذكي، إذا كان موجوداً في سيارتك.
- للحصول على مزيد من المعلومات، يُرجى الرجوع إلى قسم "إعدادات النظام" ← **76**

- حساب "My Dacia" (متاح فقط في ملف تعريف المسؤول)؛
- « أحكام الخصوصية » ؛
- « إعدادات الخصوصية » ؛
- « اقبل الكل » ؛
- « ارفض الكل » ؛
- « تخصيص ».
- للحصول على المزيد من المعلومات، يُرجى الرجوع إلى قسم "تنشيط الخدمات" ← **10**

...



من **2** يمكنك تعديل الخصائص التالية:

- « إدارة الملفات التعريفية » ؛
- « إدارة الحسابات » ؛
- « حذف الملف الشخصي » ؛
- « وضع الضيف ».

لتعديل "الملف" الحالي، اضغط على "تعديل الملف الشخصي" **3** للوصول إلى القائمة **E** وتعديل ما يلي:

- « الاسم » ؛
- « الصورة » ؛
- « الأمان » ؛
- "تحديد وضع الإقفال"؛
- "حذف المُعرّف"؛

إعدادات المستخدم "مقصورة القيادة" B

– دليل مستخدم سيارتك.

القائمة "الملف"

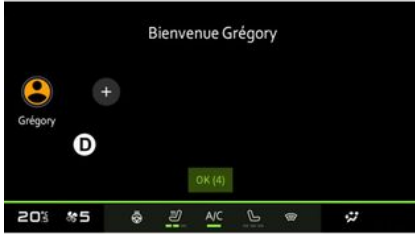

« تعديل الأدوات »

من هذه القائمة، يمكنك تعديل عناصر واجهة مستخدم

النطاق "الشاشة الرئيسية" المتاح اعتمادًا على معدات سيارتك:

- « ملاحظة » ;
- ضغط الإطارات » ;
- « السيارة » ;
- « التاريخ والوقت » ;
- « الصوت » ;
- ...

"ضغط الإطارات" C

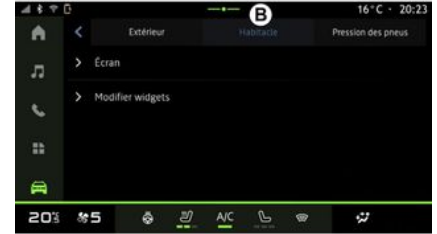

« العرض »

استخدم هذه القائمة لتنشيط/إلغاء تنشيط "سطوح تلقائي" (وفقًا للتجهيزات) وضبط الخيارات التالية:

- « الوسائط المتعددة: سطوح النهار » ;
- « الوسائط المتعددة: سطوح الليل » ;
- « سطوح مقصورة القيادة » ;
- ...

ملاحظة: لا تتوفر بعض الخيارات إلا إذا تم تنشيط الوظائف السابقة.

« شدة صوت إشارة الانعطاف »

استخدم هذه القائمة لضبط مستوى صوت المؤشرات في مقصورة الركاب:

- « منخفضة » ;
- « متوسط » ;
- « مرتفع » .

عند تشغيل نظام الوسائط المتعددة، في **D**، يمكنك اختيار ملف تعريف مستخدم أو إضافته لتطبيقه على النظام والسيارة.

حدد ملف تعريف المستخدم المطلوب.

ملاحظة: لا يمكن تعديل ملف التعريف إلا في حال توقف السيارة.

يمكنك الوصول إلى قائمة "الملف" من مركز الإشعارات في أي وقت عن طريق الضغط على الصورة في ملفك الشخصي.

الميزات المرتبطة بملف تعريف المستخدم

يتم تخزين الإعدادات التالية في أحد ملفات تعريف المستخدم:

- لغة النظام؛
- حساب My Dacia؛

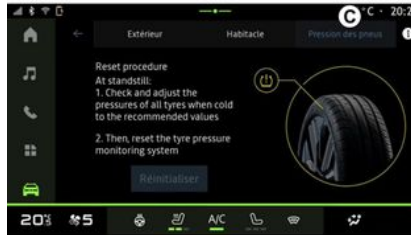

استخدم هذه القائمة لفحص حالة ضغط إطارات السيارة، وإجراء إعادة الضبط.

لمعرفة المزيد من المعلومات حول ضغط الإطارات، يُرجى الاطلاع على:

- قسم "ضغط الإطارات" ← 64؛

"الخارج" A

...

« أضواء القيادة »

استخدم هذه القائمة لتنشيط/إلغاء تنشيط الخيارات التالية:

- "الإضاءة التكييفية";
- « اختيار جانب المرور » ;
- « يسار » ;
- « يمين » .

...

ملاحظة: لا تتوفر بعض الخيارات إلا إذا تم تنشيط الوظائف السابقة.

« جاري المسح »

استخدم هذه القائمة لتنشيط/إلغاء تنشيط الخيارات التالية:

- "المساحة الخلفية مع السرعة الخلفية" يتم تنشيط مساحة الزجاج الخلفي عند تعشيق ترس الرجوع للخلف؛

ملاحظة: لا تعمل هذه الوظيفة إلا إذا تم تنشيط مساحات الزجاج الأمامي.

- « تشغيل المساحة الأمامية أوتوماتيكيا » ;

...

« الوصول »

استخدم هذه القائمة لتنشيط/إلغاء تنشيط الخيارات التالية:

- « قفل الباب تلقائيًا أثناء القيادة » ;
- « قفل/فتح بدون استخدام اليدين » ;
- « الوضع الصامت » ;

ملاحظة: لا تتوفر بعض الخيارات إلا إذا تم تنشيط الوظائف السابقة.

...

« مرحبا بك »

استخدم هذه القائمة لتنشيط/إلغاء تنشيط الخيارات التالية:

- « تسلسل الإضاءة الخارجية » ;
- « صوت التسلسل الداخلي » ;
- « فتح المرايا تلقائيًا » ;
- « وظيفة الإضاءة الداخلية » ;

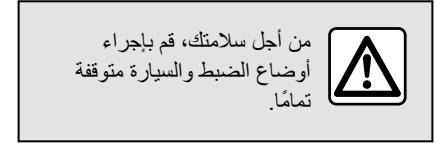

7

من النطاق "السيارة" ، حدد القائمة "السيارة".
من هذه القائمة، يمكنك الوصول إلى علامات التبويب التالية:

- "الخارج" A؛
- "مقصورة القيادة" B؛
- "ضغط الإطارات" C.

ملاحظة: قد يختلف توفر الإعدادات وفقًا لمستوى المعدات.



من علامة التويوب "الإعدادات" **D** يمكنك الوصول إلى الإعدادات التالية:

- « صوت تحذير المشاة » ;
- ...

« صوت تحذير المشاة »

أثناء القيادة، يُمكنك اختيار صوت آلة تنبيه المشاة لتحذير الآخرين المتواجدين في الطريق بوجودك، خاصة المشاة وراكبي الدراجات.

للحصول على مزيد من المعلومات حول آلة تنبيه المشاة، تفضّل بالرجوع إلى قسم "السيارة الكهربائية" في دليل مستخدم السيارة.

حدد الأيام **8** التي ترغب في تطبيق هذه الساعات بها. تُشير إضاءة اليوم إلى تحديده. اضغط على "حفظ" للتأكيد.

« برامج »

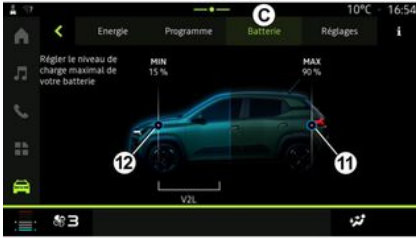

من "البطارية" **C**، يُمكنك تهيئة:

- الحد الأقصى لمستوى شحن بطارية سيارتك، عن طريق تحريك الزر **11**؛
- الحد الأدنى لمستوى بطارية سيارتك الذي يجب عدم تجاوزه عند استخدام وظيفة "V2L"، عن طريق تحريك الزر **12**. يرجى الرجوع إلى تعليمات دليل مستخدم السيارة لمزيد من المعلومات.



من القائمة **4**، يمكنك الاطلاع على نظرة عامة على جميع جداول الشحن والنشط و/أو مستوى التندفة. اضغط على أحد هذه البرامج لاستعراضه، أو إجراء التعديلات عليه، أو حذفه. يمكنك حذف جدول بالضغط على أيقونة سللة إعادة التدوير **10** لحذف الجدول.

« البطارية »

(حسب التجهيزات)



من إعدادات المناخ **3**، اضبط درجة حرارة التندفة المريحة لمقصورة الركاب **9**، ثم اضغط على "حفظ" للتأكيد.

تعيين الأيام **8**



« إعدادات الشحن » 2

الرجوع إلى معلومات السيارة الهجينة أو نظام الشحن في دليل المستخدم الخاص بسيارتك.

"إضافة" جدول

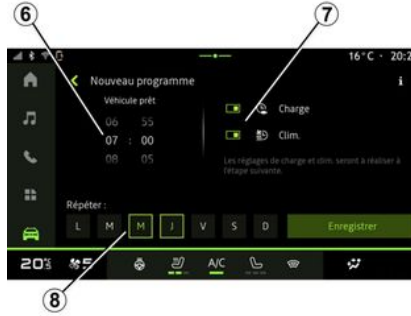

إذا لم يتم تعيين أي برنامج آخر، يمكنك ضبط برنامج الراحة و/أو الشحن في سيارتك من علامة التبويب "البرامج" **B**، ثم "برامجي" أو "إضافة".

من هذه القائمة يمكنك عرض وضبط:

- معلومات حول "البرنامج التالي" **1**؛
- تحديد الوقت فيما يتعلق ببرنامج الشحن **2**؛
- إعداد راحة التندفة فيما يتعلق ببرنامج تكييف الهواء **3** (حسب التجهيزات)؛
- قائمة وإعدادات "برامجي" **4** المخزنة؛
- برنامج "إضافة" **5**.

لمزيد من المعلومات حول وظائف البرامج المختلفة،

اضغط على أيقونة "المعلومات" **i**.

بعد إضافة برنامج، يمكنك عرض معلومات حول "البرنامج التالي" **1** " القادم من علامة التبويب "البرامج" **B**.

ملاحظة: ستبدأ عملية الشحن إذا تم إغلاق المحرك وتم توصيل المركبة بمصدر للطاقة وتم منح تصريح بالوصول. للحصول على مزيد من المعلومات، يُرجى

من "إعدادات الشحن" **2**، قم بتعيين وقت بدء عملية الشحن وانتهائها، ثم اضغط على "حفظ" للتأكيد.

حالة خاصة:

- إذا تطابقت أوقات البدء والانتها، فسيستمر الجدول **24** ساعة؛
- قد لا يتم الوصول إلى مستوى البطارية "الأقصى" إذا كانت فترة جدول الشحن قصيرة جدًا؛
- لا يمكنك تأكيد جدول الشحن إذا لم تحدد يومًا من أيام الأسبوع.

« إعدادات المناخ » 3

(حسب التجهيزات)

يمكنك تخزين ما يصل إلى ثلاثة جداول.

لإضافة جدول، اضغط على "إضافة" **5**، ثم قم بإعداد ما يلي:

- الوقت الذي لا بد أن تكون السيارة جاهزة فيه **6**؛
- نوع البرنامج، إذا كان برنامجًا للشحن و/أو تكييف الهواء **7**؛
- أيام الأسبوع التي ترغب في تطبيق الجدول **8** عليها.

اضغط على "حفظ" للتأكيد.

القائمة "كهربائي"

من أجل سلامتك، قم بهذه الإجراءات والسيارة متوقفة تماما.



يعتمد مدى توافر بعض الميزات على نوع السيارة (كهربائية أم هجينة).



لا تكون بعض هذه الإعدادات متوفرة إلا في حال توقف السيارة.



6

من علامة التبويب "الطاقة" **A**، يتيح لك نظام الوسائط المتعددة عرض تدفق الطاقة الخاص بسيارتك.
ملاحظة: قد تختلف المعلومات حسب نوع محرك السيارة (كهربائي أم هجين).

« البرامج »

(حسب التجهيزات)



من النطاق "السيارة" ، يمكنك الوصول إلى القائمة "كهربائي".

يمكنك أيضًا الوصول إليه باستخدام رمز "كهربائي" في عنصر واجهة المستخدم "السيارة" في نطاق "الشاشة الرئيسية" .

يمكنك استخدام هذه القائمة لعرض الوظائف المتعلقة بسيارتك الهجينة أو الكهربائية وتعيينها.

من هذه القائمة "كهربائي" يمكنك الوصول إلى علامات التبويب التالية:

- "الطاقة" **A**؛
- "البرامج" **B** (حسب التجهيزات)؛
- "البطارية" **C** (حسب التجهيزات)؛
- "الإعدادات" **D**.

« الطاقة »

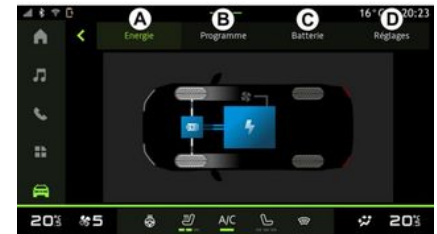

جودة الهواء

عند تحديد الزر "مُنقي الهواء"، فهذا يشير إلى أن دورة تنقية الهواء قيد التشغيل (خمسة دقائق تقريبًا).

من النطاق "السيارة" ، اضغط على "جودة الهواء".

من هذه القائمة، يمكنك خلق مناخ صحي وجودة هواء داخل مقصورة الركاب، وذلك عن طريق تنشيط الوظيفة التالية "مُنقي الهواء":

باستخدام أيقونة المعلومات **1** أثناء توقف السيارة، يمكنك الوصول إلى المعلومات الموجودة في وظائف "جودة الهواء".

« مُنقي الهواء »



يمكنك بدء تشغيل دورة تنقية الهواء باستخدام:

- الزر "مُنقي الهواء" **2**؛
- الزر "مُنقي الهواء" الخاص بعنصر واجهة المستخدم "جودة الهواء" في نطاق "الشاشة الرئيسية"



تلقائيًا بعد توقف السيارة لمدة ساعتين أو عند تغيير "الملف".

البيانات منذ آخر إعادة تعيين 6

تبعًا للطراز، قد تتوفّر البيانات التالية:

- "متوسط الاستهلاك"؛
- مسافة القيادة في الوضع الكهربائي الكامل (السيارة الهجينة)؛
- بيانات آخر إعادة تعيين؛
- ...

ملاحظة: تتم إعادة تعيين البيانات المعروضة مع بيانات لوحة العدادات.

زيادة متوسط الاستهلاك 7

يوضح الرسم البياني تطور متوسط استهلاكك في الدقيقة، خلال الثلاثين دقيقة الأخيرة من الرحلة.

يتوافق الصف والقيمة المرتبطة بمتوسط الاستهلاك منذ آخر إعادة تعيين يدوي.

ملاحظة: تتم إعادة تعيين بيانات الرسم البياني مع البيانات منذ آخر إعادة تعيين يدوي.



من وضع العرض "استهلاك الطاقة" C، يمكنك عرض بيانات استهلاك الطاقة التالية فيما يتعلق بقيادتك:

- بيانات الرحلة الحالية 5؛
- البيانات منذ آخر إعادة تعيين 6؛
- سجل متوسط الاستهلاك 7.

من أيقونة "المعلومات" i، يمكنك الوصول إلى المعلومات المتعلقة بـ "استهلاك الطاقة".

بيانات الرحلة الحالية 5

تبعًا للطراز، قد تتوفّر البيانات التالية:

- "متوسط الاستهلاك"؛
- "المسافة EV" مسافة الرحلة في الوضع الكهربائي (السيارة الهجينة)؛
- ...

ملاحظة: يتم حساب البيانات المعروضة من آخر إعادة تعيين لبيانات "الدرجة الملائمة للقيادة الاقتصادية"،

القائمة "My driving"

لا تتوفر بعض المميزات إلا في حال توقف السيارة.



باستخدام أيقونة "المعلومات" **i**، يمكنك الوصول إلى المعلومات المتعلقة بـ "الدرجة الملائمة للبيئة".

الدرجة الإجمالية 2

تتيح لك هذه البيانات معرفة درجاتك الإجمالية (من 0 إلى 100) في الرحلة الحالية:

- نقاط بين 76 و 100: "تهانينا، أنت سائق إيكو"؛
- نقاط بين 51 و 75: "لديك أسلوب قيادة عادي"؛
- نقاط بين 0 و 50: "لديك أسلوب قيادة ديناميكي".

يتم احتساب الدرجة الإجمالية من الدرجات الفرعية.

حساب الدرجات الفرعية 3

الدرجات الفرعية هي تقييمات لسلوكيات قيادتك على المسار الحالي بناءً على المعايير التالية:

- "التسارع" يقيم سلوكك فيما يتعلق بالتسارع والسرعة؛
 - "التوقع"، يقيم قدرتك على توقع وتجنب الكبح الشديد؛
 - "تغييرات النقاط" يقيم سلوكك فيما يتعلق بتغيير التروس فيما يتعلق بمؤشر تغيير التروس المعروض على لوحة أجهزة القياس؛
- ملاحظة:** هذا التقييم فقط مع ناقل الحركة اليدوي.

...

نصائح القيادة والأسلوب 4

باستخدام درجاتك الفرعية، توفر لك هذه المعلومات نمط قيادة آمنة لمساعدتك على القيادة بأمان أكبر. للوصول إلى نصائح إضافية، اضغط على "النصيحة".

« استهلاك الطاقة »

(حسب التجهيزات)

من أيقونة "المعلومات" **i** 1، يمكنك الوصول إلى المعلومات الموجودة على "My driving".

حالة خاصة:

- قد تختلف المعلومات التي يمكن الوصول إليها من خلال القائمة "My driving" وفقاً لمستوى معدات سيارتك.
- تتم إعادة تعيين البيانات المعروضة تلقائياً عند إيقاف تشغيل المحرك لمدة ساعتين على الأقل أو عند تغيير "الملف".

"الدرجة الملائمة للبيئة"



من وضع العرض "الدرجة الملائمة للقيادة الاقتصادية" **B**، يمكنك عرض سلوك قيادتك فيما يتعلق بتوفير الطاقة منذ مغادرتك في الرحلة الحالية.

ملاحظة: يتم حساب البيانات المعروضة من آخر عملية إعادة تعيين بيانات السيارة، إما تلقائياً بعد عدم استخدام السيارة لمدة ساعتين أو عندما يتم تغيير "الملف".



من النطاق "السيارة" **A**، اضغط على "My driving" للوصول إلى المعلومات والوظائف التالية.

- تاريخ البدء والمسافة المقطوعة ومتوسط سرعة الرحلة الحالية **A**؛
- "الدرجة الملائمة للقيادة الاقتصادية" **B**؛
- "استهلاك الطاقة" **C**.

يمكنك أيضاً الوصول إليه باستخدام رمز "My driving" في عنصر واجهة المستخدم "السيارة" في



نطاق "الشاشة الرئيسية".

ابدأ إجراء إعادة التهيئة بالضغط على "نعم" أو العودة إلى حالة ضغط الإطارات بالضغط على "لا".
وعند انتهاء عملية إعادة الضبط، تظهر رسالة تأكيد على الشاشة.

حالة ضغط هواء الإطارات مع نظام TPW



من أجل سلامتك، قم بهذه الإجراءات والسيارة متوقفة تماما.



للحصول على مزيد من المعلومات حول ضغط هواء الإطارات، تفضل بالرجوع إلى قسم "نظام مراقبة ضغط هواء الإطارات" في دليل مستخدم السيارة.



من النطاق "السيارة" ، اضغط "السيارة" ثم علامة التنويب "ضغط الإطارات" للتحقق من حالة ضغط هواء الإطارات وإعادة تعيين نظام المراقبة "ضغط الإطارات".

تخبرك الشاشة الموجودة على لوحة أجهزة القياس بسيارتك عند وجود أي خلل في نفخ هواء الإطارات.

من خلال نظام الوسائط المتعددة، يمكنك التحقق من حالة ضغط هواء الإطارات.

يستخدم الرمز **3** ألوأناً للإشارة إلى حالة ضغط هواء الإطارات:

- أخضر - ضغط الهواء في الإطارات صحيح أو بدون تغيير منذ آخر إعادة تهيئة؛
- برتقالي - ضغط أحد الإطارات غير كافٍ.

لمزيد من المعلومات حول نظام التحكم "ضغط الإطارات" المثبت في سيارتك، اضغط على الأيقونة **2**.

أعد تهيئة نظام التحكم "ضغط الإطارات" في **1**.

إعادة تهيئة

تتيح هذه الوظيفة إعادة التهيئة بالضغط على الزر **"إعادة الضبط" 1**.

يجب تنفيذ إجراء إعادة الضبط عندما تكون السيارة متوقفة والإشعال قيد التشغيل.

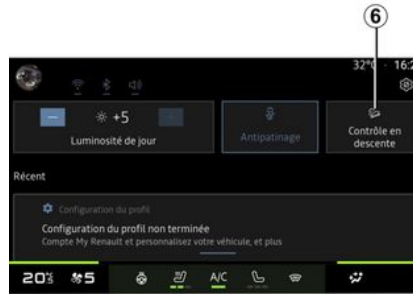

توفر هذه الوظائف أدوات مساعدة إضافية للقيادة. ولا يمكن لها في أي حال من الأحوال أن تحل محل يقظة السائق أو مسؤوليته في أثناء المناورات (يجب أن يكون السائق مستعدًا دومًا للضغط على الفرامل).





من النطاق "السيارة" ، اضغط على "جميع معلومات الطريق" للوصول إلى المكونات التالية:

– تنشيط/الغاء تنشيط نظام "التحكم في نزول المنحدرات (HDC)" (حسب التجهيزات) 1؛
ملاحظة: يمكنك أيضًا التنشيط/الغاء التنشيط من مركز الإشعارات بالضغط على اختصار عنصر التحكم 6.

– اختصار إلى قائمة "الكاميرا" (حسب التجهيزات) 2؛
– توزيع عزم الدوران الأمامي/الخلفي للسيارات المجهزة بالدفع الرباعي (4WD) 3؛
– مقياس الميل المستعرض 4؛
– مقياس الميل الطولي 5.

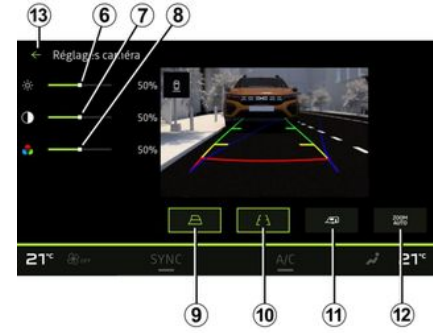
لمزيد من المعلومات حول "التحكم في نزول المنحدرات (HDC)"، يُرجى مراجعة قسم "تجهيزات التصحيح والية مؤازرة القيادة" في دليل مستخدم السيارة.



اضغط على أيقونة "الإعدادات"  5 لعرض قائمة الإعدادات.

يمكنك ضبط إعدادات السطوع **8** والتباين **7** واللون **8**.

يُمكنك التفعيل أو إلغاء التفعيل:

- تشير الخطوط التوجيهية المتحركة **9** إلى مسار السيارة وفقاً لموضع عجلة القيادة؛
 - الخطوط التوجيهية الثابتة **10** تشير إلى المسافة خلف السيارة؛
 - تشير الخطوط التوجيهية المتحركة للمقطورة **11** إلى مسار المقطورة وفقاً لموضع عجلة القيادة؛
 - وظيفة "التكبير/التصغير التلقائي" **12**.
- للخروج من الإعدادات، اضغط على **13**.

اختيار الكاميرا

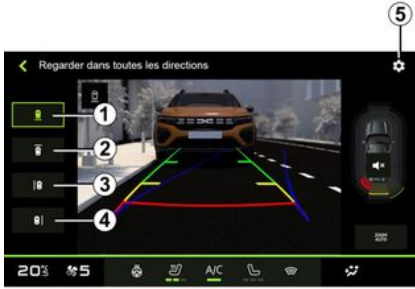

المقدمة

تتمتع السيارة بكاميرات في مقدمتها وفي مرايا الأبواب الجانبية وفي الجانب الخلفي منها لتقديم مساعدات إضافية لك أثناء المناورات الصعبة.

تنقل الكاميرات أربع طرق عرض منفصلة إلى شاشة الوسائط المتعددة، مما يتيح رؤية محيط السيارة.

للحصول على مزيد من المعلومات، يرجى الرجوع إلى قسم "كاميرا ذات طرق عرض متعددة" في دليل مستخدم السيارة.

ملاحظة: تأكد من عدم وجود عائق أمام الكاميرات (بواسطة الأتربة، الطين، الثلج، وما إلى ذلك).

العمل

عند تشغيل ترس الرجوع للخلف، تعرض كاميرا الرؤية الخلفية المنطقية خلف السيارة في شاشة الوسائط المتعددة.

يمكنك أيضاً اختيار طريقة العرض المطلوب استخدامها للعرض على شاشة الوسائط المتعددة من خلال التغيير إلى الوضع اليدوي.

لتنشيط طريقة عرض الكاميرا المطلوبة، حدد هذا الاختيار في شاشة الوسائط المتعددة.

- 1 - عرض المنطقة خلف السيارة؛
- 2 - عرض المنطقة أمام السيارة؛
- 3 - عرض المنطقة في الجانب الأيسر من السيارة؛
- 4 - عرض المنطقة في الجانب الأيمن من السيارة.

هذه الوظيفة هي أداة مساعدة إضافية تعرض المناطق المحيطة بسيارتك. فلا يمكنها بأي حال من الأحوال أن تحل محل يقظة السائق ومسؤوليته



ينبغي على السائق الانتباه والاستعداد دائماً للحوادث المفاجئة أثناء القيادة: مع التأكد دائماً من عدم وجود أي عقبات متحركة صغيرة أو ضئيلة الحجم (مثل طفل أو حيوان أو الكرسي الذي يُدفع باليد أو دراجة أو حجر أو حاجز أو نحو ذلك) في البقعة العمياء عند إجراء المناورة.

تمثل الشاشة صورة معكوسة للمشاهد الخلفية.



تُعد المقاييس عبارة عن تمثيل معروض على أرض مستوية. يجب تجاهل هذه المعلومات إذا تراكبت على جسم رأسي أو جسم موضوع على الأرض. الأشياء التي تظهر على حافة الشاشة يمكن أن تظهر مشوهة.

في حالة الإضاءة الشديدة (بسبب الجليد، أو وجود السيارة في مواجهة الشمس، وما إلى ذلك) يمكن أن تتأثر صورة الكاميرا بصورة سلبية.

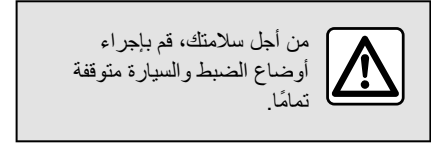

6

- الخطوط التوجيهية الثابتة 6 تشير إلى المسافة خلف السيارة؛
- تشير الخطوط التوجيهية المتحركة للمقطورة 7 إلى مسار المقطورة وفقًا لموضع عجلة القيادة.

"التكبير/التصغير التلقائي"

يمكنك تنشيط أو إلغاء تنشيط "التكبير/التصغير التلقائي" 8.

- تأكد من عدم وجود عائق أمام الكاميرات (بواسطة الأتربة، والطين، والتلج، وما إلى ذلك)؛
- لم تعد شاشة كاميرا الرجوع للخلف متوفرة (يتم استبدالها بشاشة سوداء) عندما تتجاوز سرعة السيارة 10 كم/ساعة تقريبًا، وفقًا للتشريعات المحلية.

"إعدادات الصور"

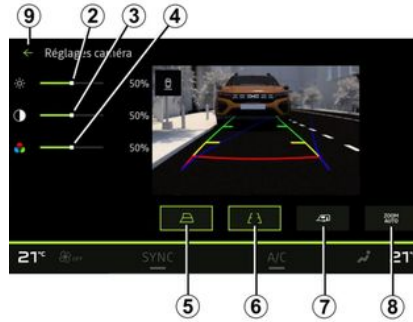

يمكنك ضبط الإعدادات التالية:

- السطوع 2؛
- التباين 3؛
- اللون 4.

للخروج من الإعدادات، اضغط على 9.

"الخطوط التوجيهية"

يُمكنك التفعيل أو إلغاء التفعيل:

- تشير الخطوط التوجيهية المتحركة 5 إلى مسار السيارة وفقًا لموضع عجلة القيادة؛

عندما يتم تعشيق ترس الرجوع إلى الخلف، يُجرى تنشيط كاميرا الرجوع للخلف، وذلك من أجل نقل الرؤية الخلفية إلى شاشة الوسائط المتعددة.

عند عرض كاميرا الرجوع للخلف على شاشة نظام الوسائط المتعددة، يمكنك الوصول إلى الإعدادات عبر

الضغط على أيقونة "الإعدادات" 1.

للحصول على مزيد من المعلومات حول كاميرا الرجوع إلى الخلف، يُرجى الرجوع إلى دليل المستخدم الخاص بسيارتك.

حالة خاصة:

القائمة "مساعد الركن"

المقدمة

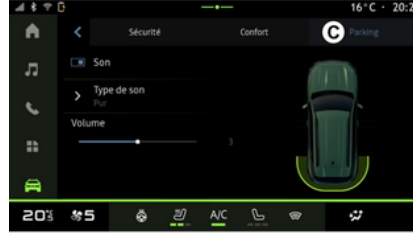

توفر هذه الوظائف أدوات مساعدة إضافية للقيادة. ولا يمكن لها في أي حال من الأحوال أن تحل محل بقطة السائق أو مسؤوليته (يجب أن يكون السائق مستعداً دوماً للضغط على الفرامل).



من أجل سلامتك، قم بإجراء أوضاع الضبط والسيارة متوقفة تمامًا.



السيارة مزودة بمساعدات صف السيارة حيث تقدم مساعدة إضافية أثناء مناورات إيقاف السيارة.

وفقاً للمعدات، من النطاق "السيارة" اضغط على القائمة "مساعد القيادة" ثم علامة التنويه "موقف سيارات" للوصول إلى قائمة مساعد وقوف السيارات. يرجى الرجوع إلى تعليمات دليل مستخدم السيارة لمزيد من المعلومات.



1. « صوت ».
2. « نوع الصوت ».
3. « مستوى الصوت ».

« صوت » 1

اضغط على "صوت" 1 لتنشيط التحذيرات الصوتية للمساعدة في صف السيارة أو إلغائها تنشيطها.

يمكن ضبط الإعدادات التالية:

- "نوع الصوت" 2: حدد نوع التحذير المسموع من بين تلك المقدمة؛
- "مستوى الصوت": اضبط مستوى صوت كشف العوائق باستخدام الشريط "مستوى الصوت" 3.

من النطاق "السيارة" ، حدد القائمة "مساعد القيادة"، ثم علامة التنويه "موقف سيارات" C. استخدم هذه القائمة للوصول إلى إعدادات مساعد وقوف السيارات. للحصول على مزيد من المعلومات، يُرجى الرجوع إلى القسم "مساعد الركن" في دليل مستخدم السيارة.



« التحكم في الجر »

يحد هذا النظام من انزلاق العجلات الدافعة وعلى السيطرة على السيارة أثناء إدارة المحرك أو التسارع أو خفض السرعة.

ملاحظة: يمكنك أيضًا تنشيط/إلغاء تنشيط هذه الوظيفة من مركز الإشعارات بالضغط على اختصار عنصر التحكم "التحكم في الجر".

للحصول على مزيد من المعلومات، يُرجى الرجوع إلى قسم "تجهيزات التصحيح وألية موازنة القيادة" في دليل المستخدم الخاص بسيارتك.

« الكبح الفعال »

من هذه القائمة، يمكنك تنشيط/إلغاء تنشيط وظيفة "الکبح النشط". يمكنك كذلك اختيار حساسية مشغل الإنذار بالضغط على "ترقب التحذير".

- « مبكرا » ;
- « معياري » ;
- « متأخر » .

للحصول على مزيد من المعلومات، يُرجى الاطلاع على القسم المعنون باسم "الأمان المتقدم" في دليل المستخدم الخاص بسيارتك.

« الراحة »

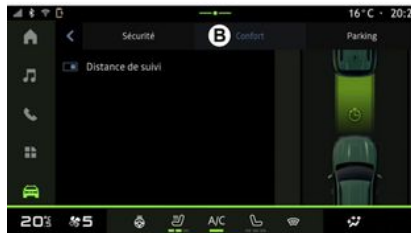

باستخدام علامة التبويب "الراحة" **B**، يمكنك تنشيط/إلغاء تنشيط و/أو تهيئة مساعدات القيادة المتعلقة بالراحة:

- « المسافة التالية » ;
- ...

ملاحظة: يتم تمييز زر التنشيط/إلغاء التنشيط عند تنشيط الوظيفة.

« المسافة التالية »

تُنبه هذه الوظيفة السائق عندما يكون قريبًا جدًا من سيارة أخرى.

للحصول على مزيد من المعلومات، يرجى الرجوع إلى قسم "إنذار المسافة الأمانة" في دليل المستخدم الخاص بسيارتك.

« صوت تغيير الحدود »

تحذر هذه الوظيفة السائق عن طريق إصدار تنبيه صوتي عندما يتغير الحد الأقصى للسرعة المسموح بها.



« منع عبور الحارة المرورية »

تتيح هذه الوظيفة الاهتزازات على عجلة القيادة (أو من خلال إصدار تحذير مسموع، حسب التجهيزات) لتحذير السائق إذا انحرفت السيارة عن الحارة وتجاوزت أحد الخطوط (متصلاً أو منقطعاً) دون تنشيط مؤشرات الاتجاه.

للحصول على مزيد من المعلومات، تفضّل بالرجوع إلى قسم "إنذار بمغادرة الحارة المرورية" في دليل مستخدم السيارة.

« تحذير البقعة العمياء »

تنبه هذه الوظيفة السائق عند وجود سيارة أخرى في منطقة النقطة العمياء.

للحصول على مزيد من المعلومات، يرجى الرجوع إلى قسم "تحذير البقعة العمياء" في دليل مستخدم السيارة.

« تنبيه مراقبة السائق »

تكشف هذه الوظيفة عن أي نقص في استجابة السائق. وتأخذ في الاعتبار:

- الحركة العشوائية والمفاجئة لعجلة القيادة؛
- التنشيط الدوري لتحذير المساعدة في الحفاظ على الحارة المرورية.

تنبه هذه الوظيفة السائق من خلال إصدار تحذير صوتي وكذا عرض رسالة تحذير على لوحة العدادات تنصح السائق بأخذ قسط من الراحة.

للحصول على مزيد من المعلومات، تفضّل بالرجوع إلى قسم "إنذار السائق بأخذ الحيلة" في دليل المستخدم الخاص بسيارتك.

"العمليات على الخطوط المنقطعة"؛

تعمل هذه الوظيفة على تصحيح مسار السيارة عندما تتحرف عن المسار وتتجاوز أحد الخطوط المنقطعة دون تنشيط أضواء مؤشر الاتجاه إذا كان هناك خطر وشيك للاصطدام (على سبيل المثال، خطر الاصطدام بسيارة أخرى عند تغيير الحارات دون تنشيط أضواء مؤشر الاتجاه).

يمكنك اختيار حساسية نظام السيارة المطلوبة:

- « مبكراً » ;
- « معياري » ;
- « متأخر » .

يمكنك أيضاً اختيار شدة الاهتزاز المطلوبة:

- « منخفضة » ;
- « معياري » ;
- « مرتفعة » .

من هذه القائمة، يمكنك تحديد و/أو تكوين الوظائف التي تريدها عند تنشيط وظيفة سلامتي "Perso":

- « تحذير السرعة الزائدة المسموع » ;
- « صوت تغيير الحدود » ;
- « منع عبور الحارة المرورية » ;
- "العمليات على الخطوط المنقطعة"؛
- « توقع الخروج عن الحارة المرورية » ;
- « شدة الاهتزاز » ;
- "منع مغادرة حارة الطوارئ"؛
- « تحذير البقعة العمياء » ;
- « تنبيه مراقبة السائق » ;
- ...

« تحذير السرعة الزائدة المسموع »

تحذر هذه الوظيفة السائق عن طريق إصدار تنبيه صوتي عندما تتجاوز السيارة الحد الأقصى للسرعة المسموح بها.

علامة التوبيخ "موقف سيارات" C مخصصة لمساعدات وقوف السيارات.

لمزيد من المعلومات حول علامة التوبيخ "موقف سيارات" C ، يرجى الرجوع إلى القسم "مساعدات وقوف السيارات" ← 59.

« الأمان »

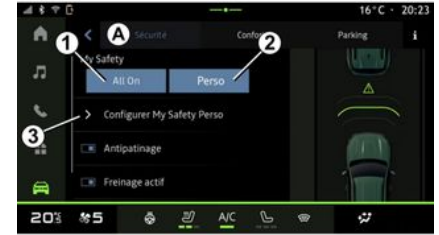

باستخدام علامة التوبيخ "الأمان" A ، يمكنك تنشيط وإلغاء تنشيط أو تهيئة مساعدات القيادة المتعلقة بالأمان:

– "تفعيل الكل" 1 ؛

– « 2 Perso » ؛

– « 3 My Safety Perso » ؛

« تحذير السرعة الزائدة المسموع » ؛

« صوت تغيير الحدود » ؛

– « منع عبور الحارة المرورية » ؛

« العمليات على الخطوط المتقطعة » ؛

« توقع الخروج عن الحارة المرورية » ؛

– « شدة الاهتزاز » ؛

– « منع مغادرة حارة الطوارئ » ؛

– « تحذير البقعة العمياء » ؛

– « تنبيه مراقبة السائق » ؛

– « التحكم في الجر » ؛

– « الكبح الفعال » ؛

« ترقب التحذير » ؛

– « تحذير البقعة العمياء » ؛

...

ملاحظة: يتم تمييز زر التنشيط/إلغاء التنشيط عند تنشيط الوظيفة.

"سلامتي"

"تفعيل الكل" 1

عند تنشيط "تفعيل الكل" "سلامتي"، يتم تنشيط جميع مساعدات السلامة الخاصة بك. يتم تنشيط هذا الوضع افتراضياً في كل مرة يتم فيها تشغيل السيارة.

يمكن أيضاً تنشيط وظيفة "تفعيل الكل" سلامتي عن

طريق الضغط على عنصر التحكم في سيارتك  مرة واحدة.

للحصول على مزيد من المعلومات حول عنصر التحكم

 ، يُرجى الرجوع إلى المعلومات الواردة في القسم "سلامتي" في دليل المستخدم الخاص بسيارتك.

"2 Perso"

عند تنشيط وظيفة سلامتي "Perso"، يتم تمكين مساعدات السلامة التي قمت بتكوينها وتخصيصها باستخدام "قم بإعداد 3 My Safety Perso".

يمكن أيضاً تنشيط وظيفة سلامتي "Perso" عن

طريق الضغط على عنصر التحكم في سيارتك  مرتين.

للحصول على مزيد من المعلومات حول عنصر التحكم

 ، يُرجى الرجوع إلى المعلومات الواردة في القسم "سلامتي" في دليل المستخدم الخاص بسيارتك.

« قم بإعداد 3 My Safety Perso »

المقدمة

تأتي هذه السيارة مجهزة بالوسائل المساعدة في القيادة والتي تمنحك مساعدة إضافية أثناء قيادة سيارتك. يرجى الرجوع إلى تعليمات دليل مستخدم السيارة لمزيد من المعلومات. **ملاحظة:** لا تتوفر بعض إعدادات "مساعد القيادة" في حال توقف السيارة.

الوصول إلى "مساعد القيادة"

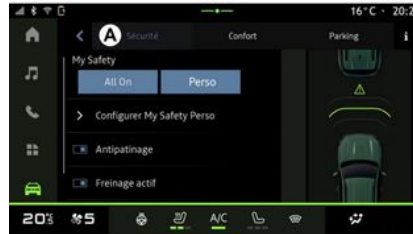
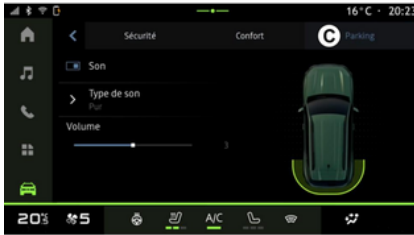
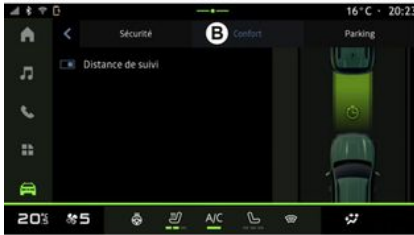

القائمة "مساعد القيادة"

توفر هذه الوظائف أدوات مساعدة إضافية للقيادة. ولا يمكن لها في أي حال من الأحوال أن تحل محل بقظة السائق أو مسؤوليته (يجب أن يكون السائق مستعدًا دومًا للضغط على الفرامل).



من أجل سلامتك، قم بإجراء أوضاع الضبط والسيارة متوقفة تمامًا.



لا تتوفر بعض خدمات المساعدة في القيادة إلا من خلال الاشتراك، كما يُقيد الوصول إليها أثناء فترة زمنية محددة. يمكنك تمديد فترة اشتراكك عبر موقع www.mydacia.com.



يجب تعديل بعض الإعدادات أثناء تشغيل المحرك من أجل تخزينها من قِبل نظام الوسائط المتعددة.



من النطاق "السيارة"  ، حدد "مساعد القيادة"، ثم علامة التبويب "الأمان" **A** الخاصة بمساعدات القيادة المتعلقة بالسلامة أو علامة التبويب "الراحة" **B** الخاصة بمساعدات القيادة المتعلقة بالراحة.

إقراض السيارة

المعلومات القانونية

عندما تعير سيارتك، تكون ملزمًا (انظر الشروط العامة لبيع الخدمات المتصلة) بإبلاغ الشخص الذي تقوم بإعارة سيارتك له بأن السيارة ستكون متصلة وسيتم جمع المعلومات الشخصية مثل موقع السيارة.

جمع البيانات

قد يتم إيقاف جمع بيانات السيارة مؤقتًا.

للقيام بذلك، عند بدء تشغيل السيارة وعرض نافذة "الأمان والسرية" على الشاشة المركزية، حدد "OFF" لإيقاف جمع البيانات.

سيتم تعطيل الخدمات، باستثناء الوظائف الضرورية أو ذات الصلة بالسلامة مثل مكالمات الطوارئ التلقائية في حال وقوع حادث ما.

التنازل عن السيارة

عند التنازل عن السيارة، يجب عليك إبلاغ المشتري الجديد بأن هذه السيارة متصلة وتجمع البيانات الشخصية مثل موقع السيارة.

حذف البيانات الشخصية

عند التنازل عن السيارة (مثل إعادة البيع والشراء)، من الأهمية بمكان حذف جميع المعلومات الشخصية المخزنة داخل السيارة وخارجها.

للقيام بذلك، قم بإعادة ضبط النظام على متن السيارة وحذف السيارة من حساب "My Dacia" الخاص بك.

إعادة تهيئة النظام

عندما يتم التنازل عن السيارة، يجب على البائع إعادة ضبط النظام. للقيام بذلك، شغل نظام الوسائط المتعددة بسيارتك.

من النطاق "السيارة" ، "الإعدادات"، "النظام"، حدد "خيارات إعادة التعيين" ثم "استعادة إعدادات المصنع" (حذف البيانات).

ملاحظة: من الممكن فقط إعادة تعيين النظام من ملف تعريف المسؤول.

حذف سيارة من حساب My Dacia الخاص بك.

عند التنازل عن سيارتك، من الأهمية بمكان أيضًا حذفها من حساب "My Dacia" الخاص بك.

للقيام بذلك، سجل الدخول إلى حساب "My Dacia" الخاص بك، وحدد السيارة ذات الصلة في المرآب الافتراضي الخاص بك، ثم انقر على "حذف هذه السيارة" أسفل الصفحة الرئيسية.

تجديد الخدمة

لتجديد إحدى خدماتك مع اقتراب انتهاء صلاحيتها ،
انتقل إلى علامة تبويب "Renault CONNECT
store" في حساب "My Dacia" الخاص بك ثم حدد
"خدماتي".
ثم انقر فوق "تجديد" واتبع التعليمات المفصلة.



من مركز الإشعارات الذي يمكن الوصول إليه بالضغط
على 1، حدد حساب "الملف"، و "My Dacia"
الخاص بك، ثم أتبع التعليمات التي تظهر على شاشة
نظام الوسائط المتعددة.

بمجرد ربط حساب "My Dacia" الخاص بك مع
نظام الوسائط المتعددة، ستحدث المزامنة تلقائيًا عند
تشغيل تطبيقك.

سجّل سيارتك في حساب "My Dacia"

إذا كنت قد قمت بالفعل بمزامنة حساب "My Dacia"
الخاص بك مع سيارتك، فسيتم التسجيل تلقائيًا.

يمكنك أيضًا تسجيل سيارتك في حساب "My Dacia"
الخاص بك عبر حساب "My Dacia" عن طريق
النقر على "إضافة حساب" وإضافة VIN (رقم تعريف
السيارة) أو رقم تسجيل سيارتك يدويًا أو عن طريق
مسحها ضوئيًا.



عند استخدامك تطبيق "My Dacia"،
فأنت تستخدم الاتصال بالإنترنت
الخاص بهاتفك (الخاضع للرسوم
والقيود المفروضة من قبل موفر خدمة هاتفك
المحمول).

يمكن الوصول إلى حساب العميل "My Dacia"
الخاص بك على <https://my.dacia.fr> أو عن
طريق تنزيل التطبيق "My Dacia" على هاتفك
الذكي.

حالة خاصة:

– يُعدّ تطبيق "My Dacia" قيد التطوير المستمر.
قم بالتوصيل بانتظام لتحسين حسابك بميزات جديدة؛
– لمزيد من المعلومات حول الهوائيات المتوافقة،
يُرجى الاتصال بوكيل معتمد أو ارجع إلى الموقع
الإلكتروني للشركة المُصنّعة <https://my.dacia.fr>؛

– لمزيد من المعلومات، يُرجى الاتصال بوكيل
معتمد أو الرجوع إلى الموقع الإلكتروني للشركة
المُصنّعة <https://my.dacia.fr>.

من حساب العميل في "My Dacia"، يمكنك التفاعل
مع سيارتك والحصول على المعلومات:

- عرض معلومات سيارتك؛
- الوصول إلى السجل والتقييم لمقابلاتك وتحديد
موعد؛
- تحديد مكان وقوف سيارتك؛
- تنشيط آلة التنبيه في سيارتك وأضواءها عن بُعد؛
- عرض وإدارة العقود والخدمات الخاصة بك؛

- راجع دليل E-Guide في السيارة؛
- حدد موقع تاجر معتمد في مكان قريب؛
- إنشاء/تعديل "PIN كود" "My Dacia"؛
- ...

حالة خاصة:

- تعتمد وظائف معيّنة على تجهيزات السيارة
والاشتراك في عقود الخدمة والقوانين المعمول بها في
البلد؛
- لا يمكن الوصول إلى بعض الوظائف إلا عبر
هاتفك الذكي باستخدام تطبيق "My Dacia"؛
- يجب تنشيط الخدمات لتمكين نظام التحكم عن بُعد
الخاص بالسيارة. يُرجى مراجعة القسم "تنشيط
الخدمات" ← 10.

الخدمات المتصلة في "My Dacia"

للسيارات الكهربائية

يمكنك الاستفادة من الخدمات المتصلة في تطبيق "My
Dacia" مثل:

- التحقق من مستوى البطارية وحالة الشحن؛
- برمجة الشحن؛
- تشغيل/برمجة نظام تكييف الهواء أو تدفئته؛
- ...

ملاحظة: تتوفر وظائف برمجة نظام الشحن وتكييف
الهواء وتدفيته في بعض السيارات فقط. لمزيد من
المعلومات، يُرجى الاتصال بوكيل معتمد.

إنشاء حساب مستخدم في "My Dacia"

للوصول إلى وظائف "My Dacia"، يجب عليك
إنشاء حساب مستخدم عبر الموقع الإلكتروني أو تطبيق
"My Dacia".

من الموقع الإلكتروني:

- حدد "إنشاء حساب" من الصفحة الرئيسية؛

- أدخل المعلومات المطلوبة لإنشاء الحساب.
من التطبيق:

- حدد "تسجيل" من القائمة الرئيسية للتطبيق؛
- أدخل المعلومات المطلوبة لإنشاء الحساب.

سيتم إرسال بريد إلكتروني للتأكيد إلى عنوان البريد
الإلكتروني المقدم مسبقاً.

لإكمال إنشاء حسابك في "My Dacia"، انقر على
الرابط المعروض في البريد الإلكتروني للتأكيد.

ملاحظة: يمكنك استخدام نفس اسم المستخدم وكلمة
المرور لتسجيل الدخول إلى حساب مستخدم الويب
الخاص بك.

مزمنة حساب My Dacia الخاص بك مع سيارتك

لاستخدام تطبيق "My Dacia" والتفاعل مع سيارتك،
يجب عليك مزمنة تطبيق "My Dacia" مع سيارتك.
تحدث المزمنا تلقائيًا عند تشغيل تطبيقك.

حالة خاصة:

– إذا كنت ترغب في مزمنة تطبيق "My Dacia"
مع سيارتك، يجب أن تكون موجودًا داخل السيارة، مع
إيقافها في منطقة بها تغطية شبكة، وأن يكون نظام
الوسائط المتعددة لديك قيد التشغيل.

– الاتصال بحساب "My Dacia" متاح فقط من
ملف تعريف المسؤول؛

– إذا لم تتم مزمنة تطبيق "My Dacia" مع
سيارتك، فلن تتمكن من الوصول إلى جهات اتصال
الخدمة الخاصة بك.

- عنوان التطبيقات؛
- حجم التطبيقات؛
- إصدار التطبيقات؛
- تاريخ إنشاء التطبيق أو صلاحيته؛
- ...

- الوصول إلى معلومات المستخدم؛
- "عصر التحكم WIFI".



"التطبيقات الافتراضية"

يمكنك الوصول إلى التطبيقات الافتراضية المستخدمة من أجل:

- الشاشة الرئيسية؛
- المساعدة؛
- SMS؛
- الهاتف؛
- نظام الملاحة.

يمكنك كذلك تكوين فتح روابط الوصول إلى التطبيق.

"أذونات التطبيق"

يمكنك الوصول إلى أذونات استخدام التطبيق من أجل الأغراض التالية؛

- "النشاط الفعلي"؛
- "التقويم"؛
- "الكاميرا"؛
- "أجهزة استشعار الجسم"؛
- "جهات الاتصال"؛
- ...

"حقوق وصول معينة ممنوحة للتطبيقات"

يمكنك تنشيط/إلغاء تنشيط حقوق الوصول المعينة الممنوحة للتطبيقات المستخدمة من أجل:

- "تغيير إعدادات النظام"؛
- "الوصول إلى الإشعارات"؛
- "الوصول المميز SMS"؛

من خلال قائمة "الإعدادات"، حدّد "الموقع"، ثم "أذونات التطبيق" 5 لتكوين أذونات الموقع للتطبيقات المثبتة في نظام الوسائط المتعددة الخاص بك.

"التطبيقات والإشعارات"

من قائمة "الإعدادات" ثم "التطبيقات والإشعارات"، يمكنك الوصول إلى المعلومات والإعدادات حول "التطبيقات" المثبتة في نظام الوسائط المتعددة الخاص بك:

- "عرض جميع التطبيقات"؛
- "التطبيقات الافتراضية"؛
- "أذونات التطبيق"؛
- "حقوق وصول معينة ممنوحة للتطبيقات".

"عرض جميع التطبيقات"

يمكنك الوصول إلى المعلومات حول جميع التطبيقات المتوفرة في نظام الوسائط المتعددة الخاص بك:

النطاق "التطبيقات"

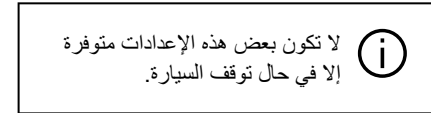
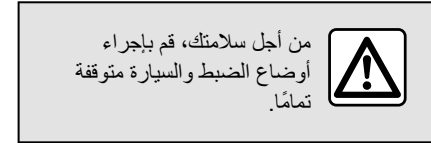

5



من النطاق "التطبيقات"  1، يمكنك الوصول إلى:

– التطبيقات المثبتة على نظام الوسائط المتعددة الخاص بك؛

- استنساخ الهاتف الذكي؛
- "مدير الأجهزة"؛
- "التطبيقات"؛
- ...

يمكنك تنزيل تطبيقات جديدة من خلال تطبيق "التطبيقات".

القائمة "التطبيقات"

يمكنك الوصول إلى التطبيقات المثبتة على نظام الوسائط المتعددة الخاص بك.

يختص الصفان الأولان بالتطبيقات المثبتة مسبقًا افتراضيًا.

سُعرض أي تطبيقات أخرى تم تنزيلها عبر "التطبيقات" وفقًا للترتيب الأبجدي.

في حال عدم توقّر التطبيق، لن يتم عرضه. اضغط على التطبيق لتفتحه.



- "حذف" التطبيق 2؛
 - الوصول إلى المعلومات حول التطبيق 3 (الإصدار، والصلاحيّة، وتاريخ الإنشاء، والعنوان، وما إلى ذلك)؛
 - فرض إغلاق التطبيق 4.
- ملاحظة:** لا يمكن حذف سوى التطبيقات المثبتة عبر "التطبيقات".

إعدادات "التطبيقات"

يمكنك الوصول إلى المعلومات والإعدادات "التطبيقات" من قائمة "الإعدادات" عبر:

– من النطاق "التطبيقات" ، ثم تطبيق "الإعدادات"؛

– النطاق "السيارة" ، ثم "الإعدادات"؛

– مركز الإشعارات، ثم أيقونة "الإعدادات" .

من خلال الضغط مع التطبيق باستمرار، يمكنك ما يلي:



باستخدام النسخ المتماثل "™ CarPlay"، يمكنك أيضًا طلب بعض الوظائف على هاتفك الذكي:

- عن طريق الضغط مع الاستمرار على الزر 5؛
- بذكر الأمر الصوتي "Dis Siri" أو "Say Siri"، في حالة تنشيط ميكروفون السيارة 6.

– يُنصح باستخدام الكبلات USB الموصى بها من قبل الشركة المصنعة للهاتف الذكي، وذلك للتأكد من عمل التطبيق بصورة صحيحة.

الاستخدام الأول

وصّل هاتفك الذكي بمنفذ USB في نظام الوسائط المتعددة أو وصله باستخدام Bluetooth® لتمكين اتصال WIFI تلقائيًا بنظامك.

يقترح نظام الوسائط المتعددة أن تنفذ ما يلي:

- السماح بالاتصال ومشاركة البيانات؛
- اتصل تلقائيًا بخدمة™ CarPlay™ للجلسات المستقبلية.

ملاحظة: إذا لم تسمح لنظام الوسائط المتعددة بتذكر هذه الخيارات، في كل مرة يتم فيها بدء التشغيل، فسيتم عرض رسالة تذكير.

يجب قبول المطالبات في هاتفك الذكي لاستخدام التطبيق.

يتم تشغيل الخدمة على نظام الوسائط المتعددة ويجب أن تكون مرئية من المنطقة **B**. يحل النسخ المتماثل

للهااتف الذكي محل النطاق "الهاتف" وتظهر

الأيقونة **2** .

في حال فشل الإجراء الموضح أعلاه، كرر عملية التشغيل.

من النطاق "التطبيقات" ، ثم "مدير الأجهزة"، يمكنك أيضًا تنشيط/إلغاء تنشيط وظيفة النسخ المتماثل للهاتف الذكي بالضغط على™ CarPlay™ أيقونة

النسخ المتماثل .

الخروج من النسخ المتماثل

للخروج من النسخ اللاسلكي "™ CarPlay":

- قم بإلغاء تنشيط WIFI على هاتفك الذكي؛
- يمكنك أيضًا إلغاء تنشيط وظيفة النسخ المتماثل للهاتف الذكي بالضغط على™ CarPlay™ أيقونة

النسخ المتماثل  أو تنشيط الخدمة "الهاتف"

من "مدير الأجهزة"؛

- حدد تطبيق الوكيل المعتمد من بين تطبيقات النسخ المتماثل للهواتف الذكية.

التعرف الصوتي



اضغط مع الاستمرار على زر التحكم **3** لتنشيط/إلغاء تنشيط وظيفة التعرف على الصوت في هاتفك الذكي للتحكم في تطبيقات ووظائف معينة عن طريق الأمر الصوتي.

للحصول على مزيد من المعلومات، يُرجى الاطلاع على القسم "استخدام خاصية التعرف على الصوت" **19** .

™Android Auto



باستخدام النسخ المتماثل "™Android Auto"، يمكنك أيضًا طلب بعض الوظائف على هاتفك الذكي:

- من خلال الضغط على زر التعرف على الصوت **4**

– من خلال النطق بالأمر الصوتي: "Ok Google" أو "Hey Google".

– يمكنك أيضًا إلغاء تنشيط وظيفة النسخ المتماثل للهاتف الذكي بالضغط على "™Android Auto".

أيقونة النسخ المتماثل  أو تنشيط الخدمة

"الهاتف"  من "مدير الأجهزة"؛

– حدد تطبيق الوكيل المعتمد من بين تطبيقات النسخ المتماثل للهواتف الذكية.

™CarPlay™ المقدمة

وصّل هاتفك الذكي بالمنفذ USB في نظام الوسائط المتعددة أو وصله باستخدام Bluetooth® لبدء تشغيل WIFI تلقائيًا.

يجب قبول المطالبات في هاتفك الذكي لاستخدام التطبيق.

ملاحظة: يمكنك التحقق من توافق هاتفك الذكي وإصدار Android الخاص به باستخدام الخدمة "Android Auto": راجع مستندات Google®.

يقترح نظام الوسائط المتعددة أن تستخدم الخدمة "™Android Auto".

يتم تشغيل التطبيق على نظام الوسائط المتعددة ويجب أن يكون مرئيًا من المنطقة A. يحل النسخ المتماثل

للهااتف الذكي محل النطاق "الهاتف" وتظهر

الأيقونة 1 

في حال فشل الإجراء الموضح أعلاه، كرر عملية التشغيل.

بمجرد استخدامه لأول مرة، سيتم تشغيل النسخ المتماثل للهاتف الذكي تلقائيًا لمزيد من الجلسات.

من النطاق "التطبيقات" ، ثم "مدير الأجهزة"، يمكنك أيضًا تنشيط/إلغاء تنشيط وظيفة النسخ المتماثل للهاتف الذكي بالضغط على "™Android Auto".

أيقونة النسخ المتماثل .

الخروج من النسخ المتماثل

للخروج من النسخ اللاسلكي "™Android Auto":

– اضغط على "خروج السيارة من الوضع" على شاشة إشعارات هاتفك الذكي؛



يُعد "™Android Auto" تطبيقًا يُمكنك من نسخ هاتفك الذكي على شاشة نظام الوسائط المتعددة الخاص بك.

حالة خاصة:

– يعمل التطبيق "™Android Auto" فقط إذا كان هاتفك الذكي متصلًا بمنفذ USB في سيارتك أو لاسلكيًا عن طريق Bluetooth® لتمكين اتصال WIFI التلقائي بنظامك؛

– يُنصح باستخدام الكبلات USB الموصى بها من قبل الشركة المصنعة للهاتف الذكي، وذلك للتأكد من عمل التطبيق بصورة صحيحة.

الاستخدام الأول

إذا لم تُنفذ الإجراء بالفعل، فقم بتنزيل وتثبيت التطبيق "™Android Auto" وتبثته عبر النظام الأساسي لتنزيل التطبيقات المتوافق في هاتفك الذكي.



"™CarPlay" هي خدمة مُثبتة مسبقًا على هاتفك الذكي تمكّنك من استخدام بعض التطبيقات على هاتفك الذكي من خلال شاشة نظام الوسائط المتعددة.

حالة خاصة:

– لا تعمل الخدمة "™CarPlay" إلا في حال تنشيط الخدمة SIRI وإذا تم تنشيط ميكروفون السيارة، وفي حال توصيل هاتفك الذكي بمنفذ USB في سيارتك أو لاسلكيًا باستخدام Bluetooth® لتمكين الاتصال التلقائي بنظامك عن طريق WIFI؛

;  «™ Android Auto» –

.  «™ CarPlay» –

ملاحظة: عند استخدامك "™ Android Auto" أو "™ CarPlay"، يمكنك الوصول إلى تطبيقات الملاحة والموسيقى على هاتفك الذكي.

ستحل هذه التطبيقات محل التطبيقات المتشابهة المدمجة في نظام الوسائط المتعددة خاصتك والتي تعمل بالفعل.

يمكن استخدام نظام ملاحة واحد فقط من بين:

; «™ Android Auto» –

; «™ CarPlay» –

– النظام المُدرج في نظام الوسائط المتعددة الخاص بك.

ملاحظة: في حالة استخدام تطبيق "™ Android

"™ Auto" أو خدمة "™ CarPlay"، ستستمر بعض الوظائف لنظام الوسائط المتعددة في العمل في الخلفية.

على سبيل المثال، في حالة بدء تشغيل تطبيق

"™ Android Auto" أو "™ CarPlay" واستخدام

الملاحة على الهاتف الذكي أثناء تشغيل الراديو على

نظام الوسائط المتعددة حاليًا، سيستمر بث الراديو.



™ CarPlay



عند استخدامك للتطبيق "™ Android Auto" أو خدمة "™ CarPlay"، فأنت تستخدم الاتصال بالإنترنت الخاص بهاتفك الذكي (الخاضع للرسوم والقيود المفروضة من قبل موفر خدمة هاتفك المحمول).

قد تتنوع وظائف التطبيق "™ Android Auto" وخدمة "™ CarPlay" حسب الشركة المصنعة للهاتف وطرازه. للحصول على معلومات إضافية، يرجى الرجوع إلى موقع الشركة المصنعة على الويب إن وجد.

™ Android Auto

تسمح لك هذه الوظيفة باستنساخ هاتفك الذكي من أجل استخدام بعض تطبيقاته ووظائفه عبر شاشة نظام الوسائط المتعددة عبر:

شاحن لاسلكي

– اكتشف جسم في منطقة الشحن/تسخين زائد للجسم/توقف إجراءات الشحن 5.

ملاحظة: سيُخبرك نظام الوسائط المتعددة إذا توقفت إجراءات شحن الهاتف.

يخبرك ضوء المؤشر الملون الموجود بالقرب من منطقة الشحن أيضًا بحالة الشحن:

– أخضر عند اكتمال الشحن؛

– أصفر عندما يكون الشحن قيد التقدم؛

– يومض باللون الأصفر، مصحوبًا برسالة على شاشة الوسائط المتعددة، عند اكتشاف جسم معدني في منطقة الشحن بالحث؛

– يومض باللون الأصفر، مصحوبًا برسالة على شاشة الوسائط المتعددة وصوت صافرة، عندما تتوقف السيارة ويفتح السائق الباب؛

– يتم إيقاف تشغيل اللون الأصفر أو الأخضر، مصحوبًا برسالة على شاشة الوسائط المتعددة، عندما تكون درجة حرارة منطقة الشحن مرتفعة للغاية.

منطقة الشحن بالحث

من الضروري عدم ترك أي أشياء (USB محرك أقراص، SD بطاقة، أو بطاقة تشغيل، أو بطاقة ائتمان، أو مجوهرات، أو مفاتيح، أو عملات معدنية، وما إلى ذلك) في منطقة الشحن بالحث **1** أثناء شحن هاتفك. أزل أي بطاقات مغنطة أو بطاقات ائتمان من جراب الهاتف قبل وضع هاتفك في منطقة الشحن بالحث **1**.

قد تسخن الأجسام المتروكة في منطقة الشحن بالحث **1** بشكل زائد. من المستحسن وضعها في مناطق التخزين المتوفرة الأخرى. (مقصورة التخزين، أو موضع حفظ حاجب أشعة الشمس، وما إلى ذلك)



يمكن استخدام منطقة الشحن بالحث **1** لشحن الهاتف دون كابل.

إذا كانت السيارة مزودة بها، فستتم الإشارة إلى منطقة الشحن بواسطة (تبعًا لطراز السيارة):

– رمز مرتبط و/أو

– يتم عرض حالة الشحن تلقائيًا على الشاشة طالما تم وضع الهاتف في المنطقة المخصصة.

قد يختلف موقعها تبعًا لطراز السيارة. يرجى الرجوع إلى تعليمات دليل مستخدم السيارة لمزيد من المعلومات.

حالة خاصة:

– يبدأ الشحن بالحث عند تشغيل الإشعال أو عند بدء تشغيل المحرك؛

– تأكد من أن هاتفك متوافق مع الشحن بالحث. لمزيد من التفاصيل حول قائمة الهواتف المتوافقة، يُرجى الاتصال بالوكيل المعتمد.

– يُفضل إزالة الغطاء الواقي من هاتفك قبل الشحن، وذلك لتحقيق المستوى الأمثل من الشحن؛

– من أجل الشحن الأمثل، يجب أن يتطابق سطح الهاتف الذكي بالكامل مع أقصى مساحة لسطح منطقة الشحن وأن يكون في أقصى موضع مركزي ممكن.

إجراءات الشحن

ضع هاتفك في منطقة الشحن بالحث **1**. سيبدأ الشحن تلقائيًا ويتم عرض تقدم الشحن **2** على الشاشة.

قد يتم تعطيل عملية الشحن إذا تم اكتشاف جسم ما في منطقة الشحن بالحث **1** أو إذا كانت منطقة الشحن بالحث **1** شديدة السخونة. بمجرد انخفاض درجة الحرارة، سيبدأ هاتفك بالشحن مرة أخرى قريبًا.

تقدم الشحن



يُعلمك نظام الوسائط المتعددة بحالة 2 شحن هاتفك **2**:

- اكتمل الشحن **3**؛
- الشحن قيد التقدم **4**؛

"نغمة رنين الهاتف"؛



من النطاق "السيارة"  ، اضغط على القائمة "الإعدادات" ثم "صوت"، يمكنك:

- ضبط مستوى صوت المكالمات الواردة "2"؛
- تحديد نوع "نغمة رنين الهاتف" "3".

للحصول على مزيد من المعلومات، يُرجى الرجوع إلى قسم "إعدادات النظام" ← 76.

"مكالمة نشطة"؛-

"السرية"؛-

- "الشاشة الرئيسية"؛
- "ترتيب قائمة جهات الاتصال"؛
- « مدير الأجهزة » ؛
- "إعدادات Bluetooth" @.

"الشاشة الرئيسية"

يمكن استخدام هذا الإعداد لتحديد علامة التبويب التي ستعرض عندما تظهر الشاشة الرئيسية "الهاتف" للنطاق



- "الأخيرة" (افتراضي)؛
- "جهات الاتصال"؛
- « المفضلة » ؛
- « لوحة المفاتيح ».

"ترتيب قائمة جهات الاتصال"؛

يمكن استخدام هذا الإعداد لعرض جهات الاتصال بترتيب أبجدي، ويُجرى تصنيفها حسب:

- "الاسم الأول"؛
- « الاسم ».

ملاحظة: سيُطبّق هذا التحديد عند إعادة تشغيل نظام الوسائط المتعددة في المرة القادمة.

من أجل سلامتك، قم بهذه الإجراءات والسيارة متوقفة تماما.



لا تتوافر هذه الميزات إلا في حال توقف السيارة.



القائمة "الإعدادات"



أثناء اتصال الهاتف بالنظام، ومن النطاق "الهاتف"

، اضغط على أيقونة "الإعدادات"  ، 1.

يمكنك الوصول إلى الإعدادات التالية من قائمة "الإعدادات":

- "الهاتف متصل"؛

ملاحظة: بناءً على مستوى الجهاز، يمكن قراءة رسائل SMS التي تم استلامها أثناء القيادة فقط بواسطة نظام الوسائط المتعددة.

SMS تلقي

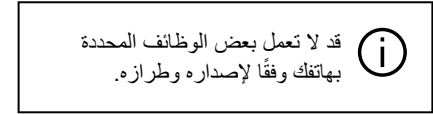

قد لا تعمل بعض الوظائف المحددة بهاتفك وفقاً لإصداره وطرزاه.

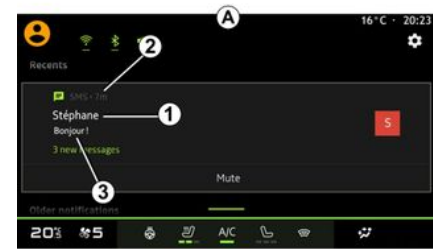

4

يُعلمك نظام الوسائط المتعددة بأنه تم استلام SMS جديدة، عبر رسالة تحذير في **B** والتي تظهر في أي قائمة مفتوحة.

يمكنك إلغاء تنشيط المحادثة وإيقاف الإشعارات من خلال الضغط على الزر **4**.

حسب الإعدادات الافتراضية، بعد الإقران وتوصيل الهاتف، وعند استلام رسالة جديدة، ستتاح هذه الرسالة على نظام الوسائط المتعددة.

ملاحظة: لن تتوفر سوى الرسائل المستلمة بعد إقران الهاتف وأثناء توصيله بنظام الوسائط المتعددة.

1. اسم/رقم مرسل الرسالة.

2. وقت استلام الرسائل؛

3. بداية الرسالة.

ملاحظة: يحظر معاينة الرسائل أثناء القيادة.

الوصول إلى "SMS"

من مركز المعلومات **A**، يمكنك الوصول إلى رسائل SMS المستلمة على هاتفك عبر نظام الوسائط المتعددة.

يجب أن يكون هاتفك متصلاً بنظام الهاتف حر اليدين.

كما يجب عليك أيضاً السماح بنقل الرسائل (باستخدام

إعدادات هاتفك، حسب الطراز) لاستخدام جميع وظائفه.

إدارة المكالمة

من لحظة إجراء الإدخال الأول، يقترح نظام الوسائط المتعددة قائمة بجهات الاتصال الخاصة بك بسلسلة الأرقام نفسها **3**.

حدد جهة الاتصال التي ترغب في الاتصال بها، ثم اضغط على الزر **4** لبدء مكالمة.

إدخال رقم باستخدام التحكم الصوتي

يمكنك إملاء رقم باستخدام التحكم الصوتي الموجود بنظام الوسائط المتعددة الخاص بك. وللقيام بذلك، ابدأ الأمر الصوتي، وعقب سماع صوت الصفارة، قل:

– "Call" ثم قم بإملاء رقم الهاتف الذي ترغب في الاتصال به؛

أو

– قل "Call" واتبعها باسم جهة الاتصال التي ترغب في الاتصال بها.

يعرض نظام الوسائط المتعددة الرقم المقدم ويبدأ في الاتصال به.

ملاحظة: إذا كانت جهة الاتصال الخاصة بك تحتوي على أرقام هواتف متعددة (العمل والمنزل والجوال، وما إلى ذلك)، يمكنك اختيار الرقم الذي تريده من بينها. مثال: "Call - Grégory - home".

للحصول على مزيد من المعلومات حول الأمر الصوتي، راجع القسم الذي يتناول "استخدام خاصية التعرف على الصوت" ← **19**.

إدارة المكالمات

السرية

لن يتم حفظ أي نسخ من جهات اتصالاتك أو بياناتك الشخصية في نظام الوسائط المتعددة. بغرض الحفاظ على السرية، كل دليل يتم تنزيله لا يمكن رؤيته إلا عندما يكون الهاتف متوافقًا متصلًا.

سجل المكالمات

الوصول إلى سجل "المكالمات الأخيرة"

من النطاق "الهاتف" ، اضغط على علامة التتويب "المكالمات الأخيرة" **A** للوصول إلى سجل جميع مكالماتك. يتم عرض سجل المكالمات من الأحدث إلى الأقدم.

قائمة "المكالمات الأخيرة"



1. ملصق الرقم.

2. اسم جهة الاتصال أو رقم الهاتف.

3. وقت/تاريخ الاتصال.

4. الوصول إلى تفاصيل جهة الاتصال.

5. مكالمات صادرة (سهم أخضر للأعلى).

6. مكالمات واردة (سهم أخضر للأسفل).

7. مكالمات فاتتة (سهم أحمر).

ملاحظة: قد لا تتوفر بعض المعلومات حسب شاشة الوسائط المتعددة.

تصفح سجل المكالمات

اسحب الشاشة لأعلى أو لأسفل للتمرير عبر قائمة المكالمات.

إجراء مكالمات من خلال سجل المكالمات

اضغط على إحدى جهات الاتصال أو الأرقام للاتصال. سيتم إجراء الاتصال تلقائيًا.

كتابة الرقم

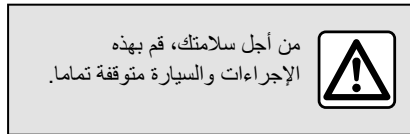

1. الرقم الذي تم الاتصال به.

2. حذف الأرقام.

3. اقتراح جهات الاتصال.

4. الاتصال.

5. لوحة المفاتيح الرقمية

الوصول إلى "لوحة المفاتيح"

من النطاق "الهاتف" ، اضغط على علامة التتويب "لوحة المفاتيح" **D**.

إجراء مكالمات بكتابة رقم

من علامة التتويب "لوحة المفاتيح" **D**، اطلب الرقم باستخدام لوحة المفاتيح **5** ثم اضغط على الزر **4** لبدء المكالمات.



لتمكن نظام الوسائط المتعددة من إدارة الهواتف المزودة بـ "dual SIM"، قم بتكوين هاتفك للسماح لنظام الوسائط المتعددة بالوصول إلى دفتر الهاتف الصحيح على هاتفك.

1. الهاتف متصل.

2. ابحث عن جهة اتصال بالاسم أو الرقم.

3. معلومات جهات الاتصال المفصلة.

4. قائمة جهات الاتصال في الهاتف المتصل.

تنزيل دليل الهاتف

عند توصيل الهاتف، تتم مزامنة جهات الاتصال تلقائيًا إذا تم تنشيط الاتصال حر اليدين بشكل افتراضي. للحصول على مزيد من المعلومات، يُرجى الرجوع إلى القسم "اتصال/قطع اتصال الهاتف" ← 35.

ملاحظة: للوصول إلى دليل الهاتف الخاص بك عبر نظام الوسائط المتعددة، ستحتاج إلى السماح بمشاركة البيانات على هاتفك. يُرجى الرجوع إلى قسم "إقران الهاتف/إلغاء إقرانه" ← 34 ودليل مستخدم الهاتف.

جهات الاتصال "المفضلة"

إضافة جهة اتصال "المفضلة"

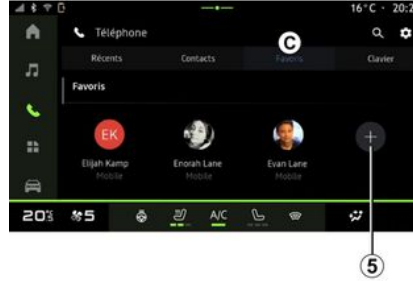

4

اضغط على "إضافة مفضلة" 5 لإضافة جهة اتصال إلى قائمة "المفضلة" ثم اتبع التعليمات المعروضة على شاشة الوسائط المتعددة.

كما يمكنك إضافة رقم مفضل لجهة الاتصال عن طريق تحديد النجمة 6.

البحث عن جهات الاتصال

يمكنك البحث عن جهة اتصال عن طريق إدخال الاسم أو رقم الهاتف.

اضغط على العدسة المكبرة 2. أدخل بعض الأرقام أو الأحرف الخاصة بجهة الاتصال المطلوبة باستخدام لوحة المفاتيح الرقمية التي تظهر على الشاشة. يعرض دفتر الهاتف قائمة جهات الاتصال التي تبدأ بالحرف الأول الذي تم إدخاله.

من النطاق "الهاتف" ، اضغط على علامة التثبيت "المفضلة" C للوصول إلى جهات الاتصال المحفوظة في مفضلات الهاتف أو إضافتها يدويًا من قائمة "جهات الاتصال" في نظام الوسائط المتعددة.

دليل الهاتف

من أجل سلامتك، قم بهذه الإجراءات والسيارة متوقفة تماما.



لا تتوافر بعض المميزات إلا في حال توقف السيارة.



قائمة "دفتر الهاتف"



من النطاق "الهاتف" ، اضغط على علامة التوبيج "جهات الاتصال" B للوصول إلى دليل الهاتف الخاص بك عبر نظام الوسائط المتعددة.

أثناء الاتصال يمكنك:

- اضبط مستوى الصوت باستخدام أزرار التحكم الموجودة على عمود التوجيه أو باستخدام أزرار مستوى الصوت على شاشة الوسائط المتعددة؛
 - قم بإنهاء المكالمة بالضغط على "إنهاء المكالمة" 5 أو بالضغط على الزر 10 الموجود على عجلة القيادة؛
 - يمكنك وضع مكالمة قيد الانتظار عن طريق الضغط على الزر 3. لاستئناف المكالمة، اضغط على الزر 3 مجدداً؛
 - انقل المكالمة إلى الهاتف المتصل عن طريق الضغط على زر "نقل إلى الهاتف" 4؛
 - قم بالرد على مكالمة ثانية والتبديل بين المكالمتين بالضغط على 11؛
- حالة خاصة:

- بمجرد الرد على المكالمة الواردة الثانية، سيتم وضع المكالمة الأولى قيد الانتظار تلقائياً؛
 - أثناء إجراء مكالمة، يمكنك تلقي مكالمة ثانية ولكن لا يمكنك إجراء مكالمة ثانية؛
 - الوصول إلى لوحة المفاتيح الرقمية من خلال الضغط على الزر "لوحة المفاتيح" 6؛
 - قم بإلغاء تنشيط/تنشيط الميكروفون من خلال الضغط على زر "كتم" 7.
- أثناء المكالمة، يمكنك تغيير النطاق دون إنهاء المكالمة الجارية.

اضغط على النطاق "الهاتف" للعودة.

إنهاء إحدى المكالمات

لإنهاء المكالمة الجارية، قم بالضغط على عنصر التحكم 10 على عجلة القيادة أو مفتاح "إنهاء المكالمة" 5 الموجود على شاشة الوسائط المتعددة.

- اسم جهة الاتصال (إذا كان الرقم موجوداً في قائمة رقم المفضلة أو في دليل هاتفك)؛
- رقم المتصل (إذا لم يكن الرقم موجوداً في دليل هاتفك)؛
- "رقم خاص" (إذا تعذر عرض الرقم).

للرد على مكالمة، اضغط على عنصر التحكم 10 الموجود على عجلة القيادة أو زر "رد" 8 الموجود على شاشة نظام الوسائط المتعددة.

"رفض" مكالمة

لرفض مكالمة واردة، اضغط مرتين على عنصر التحكم 10 الموجود على عجلة القيادة أو اضغط على زر "رد" 9 الموجود على شاشة نظام الوسائط المتعددة.

سنتم إعادة توجيه الشخص المتصل إلى البريد الصوتي الخاص بك.

أثناء الاتصال



إدارة المكالمة

اتصال هاتفي

نطاق "الهاتف"



من النطاق "الهاتف"

ملاحظة: لإجراء مكالمة، يجب أن يكون هاتفك متصلاً بنظام الوسائط المتعددة الخاص بك. للحصول على مزيد من المعلومات، يُرجى الرجوع إلى القسم "اتصال/ قطع اتصال الهاتف" ← 35.

إجراء مكالمة



يمكنك إجراء مكالمة عن طريق اختيار:

- رقم من سجل المكالمات، عن طريق الوصول إلى علامة التبويب "المكالمات الأخيرة" **A**؛
- جهة اتصال في دفتر الهاتف من قائمة "جهات الاتصال" **B**؛

تلقي مكالمة

- جهة اتصال في المفضلات من قائمة "المفضلة" **C**؛
- المفاتيح الموجودة على لوحة مفاتيح الأرقام من قائمة "لوحة المفاتيح" **D**.

شاشة "مكالمة حالية"



1. اسم جهة الاتصال ورقم الهاتف.
2. مدة المكالمة الحالية.
3. ضع المكالمة الحالية قيد الانتظار.
4. نقل المكالمة إلى الهاتف.
5. إنهاء المكالمة.
6. قم بالوصول إلى لوحة المفاتيح للاتصال برقم.
7. إلغاء تنشيط/تنشيط الميكروفون،

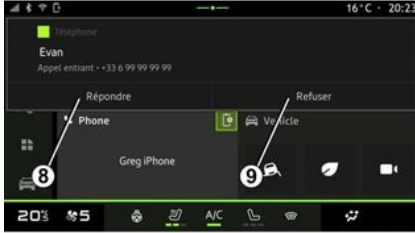

خلال مكالمة واردة، يتم عرض شاشة "المكالمات المسئلة" وتعرض المعلومات التالية:

ملاحظة: إذا كانت الخدمة مظللة، فإن ذلك يشير إلى أنه تم تنشيطها.

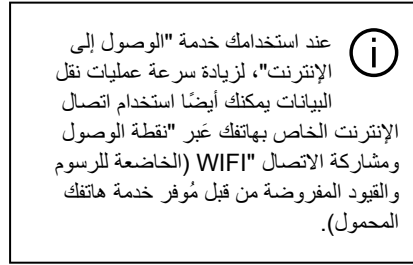

- « الهاتف » 1 ;
- "الموسيقى" 2 ;
- تطبيق النسخ المتماثل للهاتف الذكي 3 ;
- إلغاء اقتران هاتف 4 .

حالة خاصة:

- إذا كانت أيقونة الخدمة مظللة، فإن ذلك يشير إلى أنه تم تنشيطها؛
- قد تسمح بعض الهواتف بالنقل التلقائي للبيانات.
- يمكنك أيضا الوصول إلى "مدير الأجهزة" من رمز "مدير الأجهزة" المتاح في عنصر واجهة المستخدم "الهاتف" في نطاق "الصفحة الرئيسية".

تغيير الهاتف المتصل به

- من "مدير الأجهزة"، حدد الخدمات للاتصال بهاتف آخر مقترن بالفعل وموجود في قائمة الأجهزة.
- **ملاحظة:** لتغيير الهاتف المتصل، سيتعين عليك أولاً إقران أكثر من هاتف.

فصل الهاتف

من النطاق "التطبيقات"، قم بالوصول إلى "مدير الأجهزة" ثم انقر فوق رمز الخدمة المميز للهاتف الذي تريد فصله:

- « الهاتف » 1 ;
- "الموسيقى" 2 ;
- تطبيق النسخ المتماثل للهاتف الذكي 3 .

يمكنك أيضاً فصل الهاتف من قائمة "Bluetooth®"، حدد "الأجهزة المقترنة"، ثم اضغط على "قطع الاتصال".

ملاحظة: إذا كان هناك اتصال قيد التنفيذ عندما يتم فصل الهاتف، فسيتم تحويل المكالمات تلقائياً إلى هاتفك.

« مدير الأجهزة »



من النطاق "التطبيقات"، ثم "مدير الأجهزة" حدد هاتفك من قائمة الاقتراحات، ثم حدد وظائف الهاتف التي ترغب في تنشيطها/إلغاء تنشيطها:

للوصول إلى دليل هاتفك والموسيقى واتصال الإنترنت مباشرة عبر نظام الوسائط المتعددة، يجب عليك السماح بمشاركة بيانات الخدمة من "ملفات التعريف" الخاصة بـ "الأجهزة المقترنة"، المتوفرة في قائمة "Bluetooth®". اضغط على اسم "الجهاز المقترن"، ثم قم بتنشيط/إلغاء تنشيط الخدمات التي ترغب في استخدامها:

- "المكالمات الهاتفية": إجراء المكالمات الهاتفية واستقبالها؛
- "الوسائط المتعددة": الوصول إلى الموسيقى؛
- "الوصول للإنترنت": الوصول إلى مشاركة اتصال الإنترنت عبر Bluetooth® (يرجى الرجوع إلى قسم "إعدادات النظام" < 76)؛
- "SMS": إرسال واستقبال SMS؛
- "مشاركة جبهة الاتصال": الوصول إلى دليل الهاتف وسجل المكالمات؛
- ...

- اضغط على الأيقونة 2 في الهاتف لإلغاء الإقران؛
- اضغط على "نعم" للتأكيد.

توصيل، فصل الهاتف

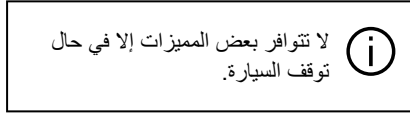
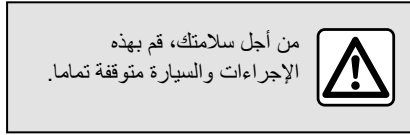

وصل الي

بمجرد تشغيل نظام الوسائط المتعددة، فسيبحث عن الهواتف المقترنة القريبة التي تم تنشيط Bluetooth® بها (على بُعد ما يصل إلى عشرة أمتار). يعرض النظام تلقائيًا بيانات الهاتف المتصل (لدليل الهاتف، الموسيقى، وما إلى ذلك).

ملاحظة: عند توصيل هاتفك بنظام الوسائط المتعددة تلقائيًا، لن تتم إتاحة عرض بيانات (لدليل الهاتف، SMS، جهات الاتصال وما إلى ذلك) إلا إذا سمحت بمشاركة البيانات مسبقًا عند إقران هاتفك بنظام الوسائط المتعددة. للحصول على مزيد من المعلومات، يُرجى الرجوع إلى القسم "إقران، وإلغاء إقران هاتف" ← 34.

التوصيل اليدوي

يمكنك توصيل/فصل هاتفك يدويًا مع/من نظام الوسائط المتعددة باستخدام قائمة Bluetooth® والتي يمكن الوصول إليها من خلال:

- النطاق "السيارة" ، "الإعدادات"، ثم "Bluetooth®"؛

- مركز الإشعارات، ثم "الإعدادات" ، ثم "Bluetooth®".

من قائمة "Bluetooth®"، حدد "الأجهزة المقترنة" لعرض قائمة بالهواتف المقترنة.

حدد الخدمات والهاتف الذي ترغب في الاتصال به وتأكد من تنشيط Bluetooth® به.

ملاحظة: إذا كانت هناك مكالمة جارية أثناء توصيل الهاتف، فسيتم تحويلها إلى سماعات السيارة الخارجية تلقائيًا.

الاتصال بأحد الهواتف

لتوصيل هاتف، يجب إقرانه مسبقًا. للحصول على مزيد من المعلومات، يُرجى الرجوع إلى القسم "إقران، وإلغاء إقران هاتف" ← 34.

ملاحظة: إذا لم يكن هناك هاتف متصل بنظام الوسائط المتعددة، فسيتم إلغاء تنشيط بعض القوائم.

سيؤدي توصيل الهاتف الخاص بك إلى تمكين نظام الوسائط المتعددة للوصول إلى وظائف هاتفك. لن يتم حفظ أي نسخ من جهات اتصالك أو بياناتك الشخصية في نظام الوسائط المتعددة.

لتمكين نظام الوسائط المتعددة من إدارة الهواتف المزودة بـ "dual SIM"، قم بتكوين هاتفك لاستخدام SIM افتراضي. يُرجى الاطلاع على دليل المستخدم الخاص بهاتفك.

من قائمة "مدير الأجهزة"، يمكنك إقران هاتف جديد مع نظام الوسائط المتعددة:

- اضغط على الأيقونة 1 "إقران جهاز جديد"؛
- حدد هاتفك الجديد من قائمة المقترحات، ثم قم بإنهاء إجراء الإقران.

يمكنك أيضًا إضافة هاتف جديد من النطاق "السيارة" 

، "الإعدادات"، "Bluetooth®"، "إقران جهاز جديد"، ثم تحديد هاتفك الجديد من قائمة الاقتراحات وإنهاء إجراء الإقران.

هاتفك الجديد مقترن بنظام الوسائط المتعددة الآن.

لا يوجد حد لعدد الهواتف التي يمكن إقرانها.

فصل اقران هاتف

من قائمة "مدير الأجهزة"، يمكنك إلغاء إقران الهاتف من نظام الوسائط المتعددة:

تطبيق، إزالة تطبيق الهاتف



من أجل سلامتك، قم بهذه الإجراءات والسيارة متوقفة تماما.

4

المقدمة

تتيح هذه الوظيفة إمكانية إقران هاتفك مع نظام الوسائط المتعددة.

يمكنك الوصول إلى قائمة "إقران جهاز جديد" من:

– النطاق "الهاتف" ، ثم اضغط على "اتصال باستخدام Bluetooth®" (إذا لم يتم إقران الهاتف بالفعل)؛

– النطاق "التطبيقات" ، ثم "مدير الأجهزة"؛

– النطاق "السيارة" ، "الإعدادات"، ثم "Bluetooth®"؛

– نطاق "الهاتف" ، اضغط على رمز

"الإعدادات" ، ثم "مدير الأجهزة" (إذا تم إقران الهاتف بالفعل)؛

– النطاق "الصوت" ، ثم اضغط على "اتصال باستخدام Bluetooth®" (إذا لم يتم إقران الهاتف بالفعل)؛

– مركز الإشعارات، ثم أيقونة "الإعدادات" ، ثم "Bluetooth®".

ملاحظة: إذا لم يكن هناك هاتف متصل بنظام الوسائط المتعددة، فسيتم إلغاء تنشيط بعض القوائم.

سيؤدي إقران الهاتف الخاص بك إلى تمكين نظام الوسائط المتعددة للوصول إلى وظائف هاتفك. لن يتم حفظ أي نسخ من جهات اتصالك أو بياناتك الشخصية في نظام الوسائط المتعددة.

لتمكين نظام الوسائط المتعددة من إدارة الهواتف المزودة بـ "dual SIM"، قم بتكوين هاتفك لاستخدام SIM افتراضي. يُرجى الاطلاع على دليل المستخدم الخاص بهاتفك.

حالة خاصة:

– قبل الإقران، تأكد من تنشيط Bluetooth® في هاتفك واضبط الحالة على الوضع "مرني"؛
– يجب أن تكون السيارة متوقفة كي يتم إقران الهاتف.



لمزيد من المعلومات حول قائمة الهواتف المتوافقة، يُرجى الرجوع إلى الموقع الإلكتروني للوكيل المعتمد الخاص بك.

الاقتران بأحد الهواتف

لاستخدام نظام التحدث الحر، أقرن هاتفك Bluetooth® مع نظام الوسائط المتعددة.

للحصول على مزيد من المعلومات حول تنشيط الحالة المرئية للهاتف، يُرجى الرجوع إلى دليل المستخدم.

قد يطلب هاتفك إنذاراً لمشاركة جهات الاتصال الخاصة بك وسجلات المكالمات والرسائل وما إلى ذلك. اقبل المشاركة إذا كنت تريد الوصول إلى هذه المعلومات على نظام الوسائط المتعددة.

من النطاق "الهاتف" ، ثم الاتصال باستخدام

"Bluetooth®" أو النطاق "التطبيقات" ، ثم "مدير الأجهزة"، من نظام الوسائط المتعددة الخاص بك:

– تظهر رسالة على الشاشة تعرض إقران هاتفك؛

– اضغط على "إقران جهاز جديد". يبحث نظام

الوسائط المتعددة عن الهواتف القريبة المرئية والتي تم تنشيط Bluetooth® بها؛

– حدد هاتفك من قائمة الاقتراحات أو حدد نظام الوسائط المتعددة من هاتفك.

يتم عرض رسالة على شاشة نظام الوسائط المتعددة وكذلك على الهاتف، تدعوك لقبول الاقتران إذا كان الرمز المقترح متطابقاً بين الهاتف ونظام الوسائط المتعددة.

بمجرد إقران هاتفك بنظام الوسائط المتعددة، يمكنك تحديد الخدمات التي تريد استخدامها عبر "مدير الأجهزة". للحصول على مزيد من المعلومات، يُرجى الرجوع إلى القسم "اتصال/قطع اتصال الهاتف" **← 35**

ملاحظة: الهاتف مرتبط بالملف الشخصي المستخدم عند الاقتران. قد لا يكون الهاتف متاحاً في ملفات تعريف المستخدمين الأخرى.

يُمكن استخدام هذه الوظيفة لضبط مستوى الصوت تلقائيًا وفقًا لسرعة السيارة. اضغط على "الصوت / السرعة"، ثم اضبط الحساسية أو قم بإلغاء تنشيطها بالضغط مباشرة على شريط المستوى "الصوت / السرعة".

يمكن استخدام هذه الوظيفة للحفاظ على مستوى صوت ثابت من مصدر صوتي واحد إلى مصدر صوتي آخر.



تضبط هذه الوظيفة توازن توزيع الصوت. اضغط على "في الوسط" أو "الأمام" لتحسين توزيع الصوت لجميع الركاب أو لضمان راحة الركاب في المقعد الخلفي (يتوقف الصوت بالجزء الخلفي للسيارة ويصبح معتدلاً في الجزء الأمامي).

عندما تلمس الشاشة أو عند تحديد "يدويًا"، يمكنك حينها تغيير الإعدادات من خلال تحريك المكان المستهدف.

يمكن استخدام هذه الوظيفة لموازنة المقاطع الصوتية:

- تنشيط/إلغاء تنشيط "تقوية العمق";
- « العمق » ;
- « متوسط » ;
- « الحدة » ;
- ...

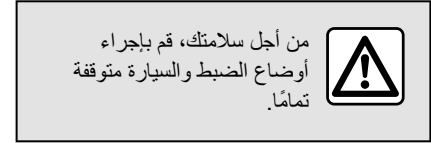

من علامة التبويب **B** يمكنك ضبط الإعدادات التالية:

- « موازنة / توزيع عرضي » ;
- « التحكم في النغمة » ;
- « الصوت / السرعة » ;
- « تسوية حجم الصوت » .

من علامة التبويب **A** يُمكنك تحديد أحد الموازنات الموسيقية التالية المحددة مسبقًا:

- « Pure » ;
- « Acoustic » ;
- « Bass » ;
- « Talk » .

ملاحظة: يعتمد توفّر موازنات الموسيقى على الجهاز.

« صوت »

(حسب التجهيزات)



من الأيقونة **1** يمكنك ضبط إعدادات الصوت التالية:

- « البيئة » ;
- « صوت » .

« البيئة »

(حسب التجهيزات)

... -

أدخل الاسم باستخدام لوحة المفاتيح.
بمجرد إدخال الحروف الأولى، سيقتراح نظام الوسائط
المتعددة الأسماء ذات الصلة.
حدد الاسم من قائمة المقترحات.

"إعدادات الصوت" 13

من الأيقونة **13** يمكنك ضبط إعدادات الصوت.
للحصول على مزيد من المعلومات حول الإعدادات
المتاحة، يُرجى الاطلاع على قسم "إعدادات الصوت"
32. ←

- « الفنانون » ;
- « الألبومات » ;
- « الأغاني » ;
- « Playlists » ;
- ...

يتم عرض المقطع الذي يتم تشغيله حاليًا في المشغل المصغر **B**. اضغط على هذه المنطقة لعرض المسار الذي يتم تشغيله حاليًا في وضع التشغيل **A**.

"بحث"

(حسب نوع "المصادر")



بالضغط على أيقونة "البحث" **12**، (يعتمد التوفر على

النوع "المصادر" في النطاق "الصوت" **13**، يمكنك البحث عن:

- عنوان مقطع صوتي؛
- الألبوم؛
- فنان؛
- قائمة تشغيل؛

اضغط لفترة وجيزة مرة أخرى (في غضون 3 ثوان بعد أول ضغط قصيرة): لتشغيل المقطع الصوتي السابق.

9. لتنشيط/إلغاء تنشيط التشغيل العشوائي للمقاطع الصوتية.

10. جارٍ تشغيل شريط تقدم المقطع الصوتي حاليًا.

11. عُد إلى وضع القائمة مع المشغل المصغر.

حالة خاصة:

- يمكنك اختيار عرض الموسيقى في وضع ملء الشاشة **A** أو في وضع المشغل المصغر **B**؛
- اعتمادًا على الهاتف وتطبيق دفق الموسيقى، قد لا تتوفر وظائف معينة.

صوت "Bluetooth@"، و"USB" وتطبيق بث الصوت



من مصدر صوت "Bluetooth@"، "USB" أو تطبيق دفق الموسيقى، يمكنك الوصول إلى قوائم التشغيل حسب الفئة:

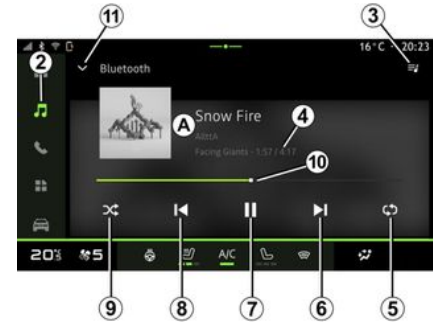

1. معلومات حول المقطع الصوتي الذي يتم تشغيله حاليًا (عنوان الأغنية، واسم الفنان، وعنوان الألبوم، وصورة الغلاف، إذا تم نقله من المصدر).

2. قم بالوصول إلى النطاق "الصوت" **1**.
3. الوصول إلى قائمة التشغيل الحالية؛
4. مدة المقطع الصوتي الذي يجري تشغيله وطوله.
5. قم بتنشيط/إلغاء تنشيط تكرار المقطع الصوتي مرة واحدة أو تكراره بشكل مستمر.
6. شغل المقطع الصوتي التالي.
7. إيقاف مؤقت/استئناف المقطع الصوتي.
8. اضغط لفترة وجيزة: للعودة إلى بداية المقطع الصوتي الحالي.

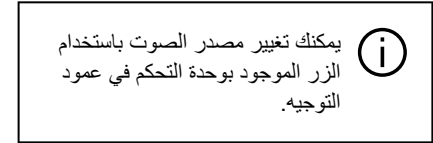
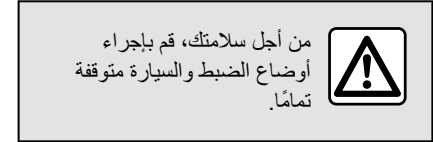

من النطاق "الصوت" ، اضغط على "المصادر" 1 لتحديد مصدر الموسيقى المراد الاستماع إليه.

باستخدام عنصر التحكم في عمود التوجيه، يمكنك تحديد مصدر الصوت للاستماع إلى المقطوعات الموسيقية والمجلدات وتصفحها. للحصول على مزيد من المعلومات، ارجع إلى قسم "مقدمة حول عناصر التحكم". ← 8.

قد تختلف مصادر الموسيقى وفقاً لمستوى معدات التجهيز. ويتم عرض المصادر المتوفرة فقط كما يمكن تحديدها على شاشة الوسائط المتعددة.

حالة خاصة:

– وفقاً لتطبيق بث الصوت المستخدم، قد يتغير العرض وعناصر التحكم؛
– من المحتمل ألا يتعرف النظام على بعض التنسيقات؛

– يجب أن يكون المحرك USB منسّقاً FAT32 أو NTFS ويتمتع بالحد الأدنى للسعة 8 GB والحد الأقصى للسعة 64 GB.

القائمة "المصادر"

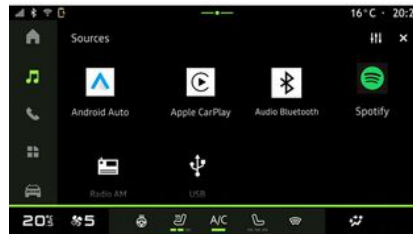

من قائمة "المصادر" 1 يمكنك اختيار الموسيقى من المصادر المتنوعة المتاحة.

حدد مصدر الإدخال المتصل بنظام الوسائط المتعددة من القائمة التالية:

- « راديو » ;
- "USB" (المنفذ USB)؛
- صوت "Bluetooth"؛
- « Podcasts » ;
- « CarPlay »TM ;
- « Android Auto »TM ;
- تطبيق بث المقاطع الصوتية؛
- ...

قد تختلف مصادر الموسيقى وفقاً لمستوى معدات التجهيز.

ملاحظة: يمكن تثبيت مصادر الوسائط الأخرى عبر "التطبيقات" وسيتم عرضها في قائمة المصادر المتاحة. لمزيد من المعلومات حول تثبيت التطبيقات، يرجى الرجوع إلى قسم "إدارة التطبيقات" ← 50.

– من خلال تعطيل "المنطقة": سينتقل النظام إلى جهاز إرسال المنطقة الجديدة، حتى إذا كان برنامج البث مختلفًا.

« DAB »

(حسب التجهيزات)

من الإعدادات، يمكن تنشيط أو إلغاء تنشيط العناصر التالية:

- "الطوارئ"؛
- "حادث"؛
- "الطقس"؛
- "الأخبار"؛
- "الحدث"؛
- "رياضة"؛
- "متنوعات"؛

– « التبديل بين (FM ↔ DAB) » ؛
– "التمرير التلقائي لعرض الصور" (حسب التجهيزات).

« التبديل بين (FM ↔ DAB) »

عند تنشيط هذه الوظيفة، إذا كان استقبال محطة DAB قيد التشغيل حينئذٍ ضعيفًا، فإن نظام الراديو سيتحول تلقائيًا إلى محطة FM ماثلة (إذا كان ذلك متاحًا).

سيعود نظام الصوت تلقائيًا إلى محطة DAB الرقمية بمجرد توفر الاستقبال.

ملاحظة: لا تتوفر هذه الوظيفة وتعمل إلا إذا كانت السيارة تحتوي على إصداري FM و DAB.

"التمرير التلقائي لعرض الصور"

عند تمكين هذه الميزة وتسمح المحطة DAB الحالية بذلك، يتم تمرير عرض شرائح للصور عبر الشاشة في وضع التشغيل بملء الشاشة.

ملاحظة: هذه الوظيفة متاحة فقط في السيارة الثابتة، عن طريق الضغط على شعار الراديو الذي يتم تشغيله.

« بلاغات المعلومات »

(حسب المعدات والبلد)

عند تنشيط هذه الوظيفة، فمن الممكن الاستماع إلى الأخبار تلقائيًا بمجرد بثها من محطة راديو "DAB" معينة.

إذا حددت بعد ذلك مصدرًا آخرًا، سيقطع بث نوع البرنامج المختار مشغل المصادر الأخرى.
من الإعدادات، يمكن تنشيط/إلغاء تنشيط الإعلانات للموضوعات التالية:

« إعدادات الصوت » 4

من الأيقونة 4 يمكنك ضبط إعدادات الصوت.

للحصول على مزيد من المعلومات حول الإعدادات المتاحة، يُرجى الاطلاع على قسم "إعدادات الصوت" <32.

القائمة "إعدادات الراديو" 5

« FM »

من الإعدادات، يمكن تنشيط أو إلغاء تنشيط العناصر التالية:

- « التردد البديل (AF) » ؛
- « المنطقة ».

« التردد البديل (AF) »

قد يتغير تردد إحدى محطات الراديو "FM" وفقاً للمنطقة الجغرافية.

نشط وظيفة التردد البديل (AF) لمتابعة الاستماع إلى محطة الراديو ذاتها أثناء تغيير المنطقة الجغرافية.

سيتعقب النظام الصوتي التغييرات الطارئة على الترددات بدون مقاطعة.

ملاحظة: لا توفر جميع محطات الراديو هذه الإمكانية.

ظروف الاستقبال السيئة قد تؤدي أحياناً إلى تغييرات مفاجئة وغير مرغوبة في التردد عندها يجب تعطيل متابعة المحطات.

« المنطقة »

عند تنشيط "المنطقة"، سينتقل الراديو -إذا انخفض مستوى الإشارة- إلى تردد جديد يعمل باعتباره ترحيلاً للمحطة التي كنت تستمع إليها سابقاً.

حالة خاصة:

- أحياناً تبث المحطات المذاعة في المنطقة نفسها برامج مختلفة أو تستخدم أسماء مختلفة لمحطات الراديو؛

- تبث بعض محطات الراديو على الترددات الإقليمية. في هذه الحالة:

- من خلال تنشيط "المنطقة": لن ينتقل النظام إلى جهاز إرسال المنطقة الجديدة، ولكنه سينتقل بشكل طبيعي بين أجهزة إرسال المنطقة الأولى؛



من القائمة "إعدادات الراديو" 5، يمكنك الوصول إلى إعدادات وظائف الراديو التالية:

- "TAI-Traffic (حسب التجهيزات)";
- « FM » ؛
- "DAB" (حسب التجهيزات)؛
- "بلاغات المعلومات" (حسب المعدات والبلد).

"TAI-Traffic(معلومات حركة المرور)

(حسب التجهيزات)

عند تفعيل هذه الوظيفة، يُنبح نظام الصوت الخاص بك تلقياً نشرات المرور عند بثها على بعض محطات الراديو FM وDAB.

ثم يجب عليك تحديد تردد المحطة التي تنقل معلومات حركة المرور. إذا كنت تستمع إلى مصدر آخر (USB، Bluetooth®)، فسيتوقف انقطاعه تلقائياً عند استلام معلومات حركة المرور.

يسمح لك هذا الوضع بالوصول إلى المحطات الإذاعية المخزنة سابقاً.

حدد محطة راديو من القائمة للاستماع إليها مباشرة. يتم عرض محطة الراديو التي يتم تشغيلها حالياً في المشغل المصغر D.

الوضع "قائمة" A



البرنامج الإذاعي

اعتمادًا على المحطة التي يتم الاستماع إليه ، ستتمكن من رؤية عرض مفصل للبرامج التي يتم تشغيلها حاليًا وتلك التي يتم تشغيلها خلال الـ 24 ساعة القادمة.

اضغط على الزر **13** لعرض قائمة بهذه البرامج. **ملاحظة:** تتوفر هذه الوظيفة فقط في حالة تشغيل المحطة في DAB.

البحث عن المحطة

يمكنك البحث عن محطات الراديو في نطاق الراديو الحالي بالترتيب الأبجدي في القائمة: انتقل للأمام أو للخلف إلى المحطة التالية بالضغط على الأزرار **12**.

إضافة/إزالة محطة راديو إلى/من "المفضلة"

من وضع ملء الشاشة أو من وضع "قائمة"، اضغط على **7** لإضافة/إزالة المحطة الحالية إلى/من "المفضلة".

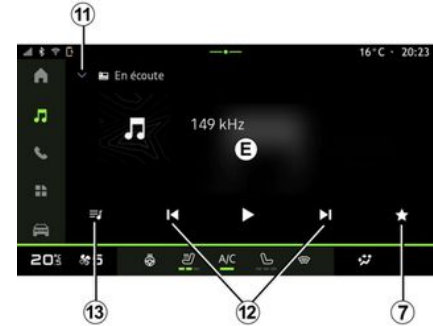

اضغط على المنطقة لعرض الراديو الذي يتم تشغيله حاليًا في منطقة **D** في وضع ملء الشاشة.

لتصغير عرض ملء الشاشة **E**، اضغط على **11**.

أثناء توقف السيارة، يمكنك تنشيط "عرض الصور بالتمرير التلقائي" بالضغط على شعار الراديو الذي يتم تشغيله، إذا كانت المحطة DAB الحالية تسمح بذلك.

تحديد نطاق الراديو

اضغط على الزر **5** لضبط نطاقات الموجات التالية.

– « FM » :

« التردد البديل (AF) » ; –

« المنطقة » . –

– "DAB" (الراديو الأرضي الرقمي).

« التبديل بين (DAB ↔ FM) » ; –

"التمرير التلقائي للصور" . –

يُمكنك هذا الوضع من البحث عن المحطات الملتقطة وعرضها بواسطة نظام الوسائط المتعددة والمدرجة أوجدًا.

مرر القائمة **C** بسرعة لتوضيح جميع المحطات.

حدد محطة راديو من القائمة للاستماع إليها مباشرة.

يتم عرض محطة الراديو التي يتم تشغيلها حاليًا في المُشغّل المصغر **D**. اضغط على هذه المنطقة لعرض الراديو الحالي في وضع الشاشة الكاملة.

إذا كانت محطات راديو "FM" الموجودة في النطاق لا تستخدم نظام RDS أو إذا كانت السيارة موجودة في منطقة يضعف فيها استقبال الراديو، فلن يظهر اسم المحطة وشعارها على الشاشة، وسيظهر التردد فقط.

ملاحظة: بعض المعلومات متوفرة فقط على بعض محطات الراديو.

شاشة "راديو"

المقدمة





من أجل سلامتك، قم بهذه الإجراءات والسيارة متوقفة تمامًا.



يمكنك تحديد إحدى المحطات المحفوظة، أو التمرير عبر محطات الراديو حسب القائمة وفقًا للوضع الذي تم تحديده باستخدام الزر الموجود على عنصر تحكم عمود التوجيه. للحصول على مزيد من المعلومات حول عناصر التحكم بعمود التوجيه، قم بالرجوع إلى قسم "عرض أزرار التحكم".



8 ←

من خلال النطاق "الصوت" ، اضغط على الزر 3 لتحديد المصدر "راديو". يمكنك الوصول أيضًا إلى المصدر "راديو" من النطاق

"التطبيقات" .

باستخدام عنصر التحكم في عمود التوجيه، يمكنك تحديد مصدر الصوت وتصفح المحطات وتغيير وضع التحديد ("القائمة" و"المفضلات"). للحصول على مزيد من المعلومات، ارجع إلى قسم "مقدمة حول عناصر التحكم".

8 ←

1. قم بالوصول إلى النطاق "الصوت" .
 2. قم بالوصول إلى النطاق "التطبيقات" .
 3. الوصول إلى الصوت "المصادر".
 4. الوصول إلى "إعدادات الصوت".
 5. الوصول إلى "إعدادات الراديو".
 6. جارٍ حاليًا تشغيل محطة راديو.
 7. حفظ محطة في "المفضلة".
 8. أوقف الراديو/تشغيل المحطة الحالية.
 9. اسم المحطة الحالية والتردد. المعلومات النصية (شعار الراديو، والمغني، والأغنية، وما إلى ذلك).
 10. نوع "المصادر" الذي يتم الاستماع إليه.
- ملاحظة:** بعض المعلومات متوفرة فقط على بعض محطات الراديو.

أ. علامة تبويب وضع "قائمة".

ب. علامة تبويب وضع "المفضلة".

ج. قائمة المحطات المتوفرة.

د. منطقة التشغيل الخاصة بمحطة الراديو التي يتم تشغيلها حاليًا والوصول إلى شاشة العرض الكاملة. اضغط على هذه المنطقة لعرض المسار الذي يتم تشغيله حاليًا في وضع الشاشة الكاملة.

مصادر الصوت

- من المحتمل ألا يتعرف النظام على بعض التنسيقات؛
- يجب أن يكون المحرك USB منسَّقًا FAT32 أو NTFS ويتمتع بالحد الأدنى للسعة 8 GB والحد الأقصى للسعة 64 GB.

« CarPlay™ »

شاشة "مصادر الصوت"

استخدم هذا المصدر للاستماع إلى الموسيقى من هاتفك الذكي، إذا كان مزودًا بخدمة "CarPlay™" عبر النسخ المتماثل للهاتف الذكي. يُرجى الرجوع إلى القسم "Android Auto™، CarPlay™" ← 46 للحصول على مزيد من المعلومات.

"صوت Bluetooth®"

يمكن استخدام هذا المصدر للاستماع إلى الموسيقى على هاتفك الذكي عبر اتصال Bluetooth®. للحصول على المزيد من المعلومات، يُرجى الرجوع إلى قسمي "الموسيقى" ← 29 و"توصيل الهاتف/فصله" ← 35.

"التطبيق"

استخدم هذا المصدر للاستماع إلى الموسيقى عبر تطبيقات الموسيقى المتدفقة والوصول إلى تطبيقات الصوت التي تم تنزيلها عبر تطبيق "التطبيقات". للحصول على مزيد من المعلومات، يُرجى الرجوع إلى قسمي "الموسيقى" ← 29 و"إدارة التطبيقات" ← 50.

« راديو »

يمكنك استخدام هذا المصدر للاستماع إلى الراديو. يُرجى الرجوع إلى القسم "راديو" ← 25 للحصول على مزيد من المعلومات.

"USB" (منفذ USB)

استخدم هذا المصدر للاستماع إلى الموسيقى من محرك أقراص USB. للحصول على مزيد من المعلومات، يُرجى الرجوع إلى قسم "الموسيقى" ← 29. حالة خاصة:

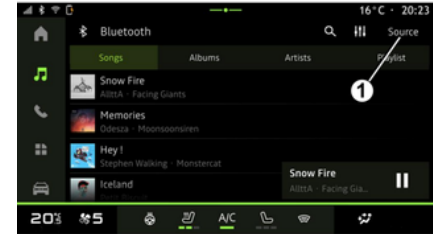

2. مصدر "Android Auto™".

3. مصدر "CarPlay™".

4. مصدر "صوت Bluetooth®".

5. مصدر "التطبيق".

6. اخرج من شاشة "مصادر الصوت".

7. مصدر "راديو".

8. مصدر "USB" (منفذ USB).

« Android Auto™ »

استخدم هذا المصدر للاستماع إلى الموسيقى من هاتفك الذكي، إذا كان مزودًا بتطبيق "Android Auto™" عبر النسخ المتماثل للهاتف الذكي. للحصول على مزيد من المعلومات، يُرجى الرجوع إلى قسمي "Android Auto™، CarPlay™" ← 46 و"الموسيقى" ← 29.

من النطاق "الصوت" ، يمكنك تحديد مصدر صوت للاستماع إليه بالضغط على "المصادر" 1. يمكنك أيضًا تحديد مصدر الصوت باستخدام عنصر التحكم في عمود التوجيه. لمزيد من المعلومات، يرجى مراجعة قسم "مقدمة حول عناصر التحكم" ← 8. قد تختلف مصادر الصوت وفقًا لمستوى الجهاز.

الملاحة

للحصول على المزيد من المعلومات، يُرجى الرجوع إلى قسم " Android Auto™، CarPlay™ " 46 ←.

2

شاشة الملاحة على لوحة أجهزة القياس

(حسب التجهيزات)

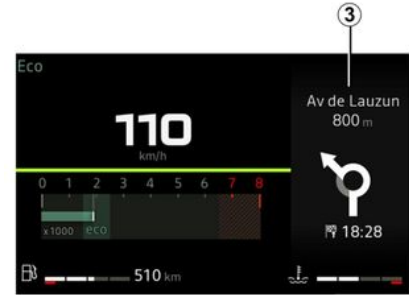

يمكنك استخدام النسخ المتماثل لعرض الملاحة على لوحة أجهزة القياس 3.

للحصول على مزيد من المعلومات حول شاشة لوحة أجهزة القياس، يُرجى الرجوع إلى دليل مستخدم السيارة.

الملاحة

المقدمة

يتم الوصول إلى الملاحة من:

– تطبيق الملاحة؛

– الملاحة عن طريق النسخ المتماثل 



تطبيق الملاحة

(حسب التجهيزات)

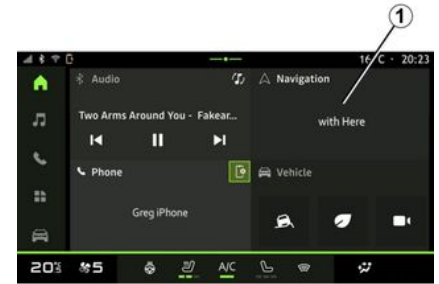

تطبيق الملاحة متاح من:

– عنصر واجهة المستخدم المستخدم الملاحة 1 في نطاق

"الشاشة الرئيسية" ؛

– يمكن الوصول إلى تطبيق الملاحة 2 من النطاق

"التطبيقات" .

تطبيق الملاحة هو ملاحة متصلة مدرجة في خطة البيانات لمدة ثماني سنوات ومثبتة مسبقاً على نظام الوسائط المتعددة.

يتضمن نظام الملاحة المتصل المحدث بحيث يمكنك الاستفادة من الميزات التالية:

– تحديث الخريطة

– حركة المرور في الوقت الحقيقي؛

– التوجيه الصوتي

– نقاط الاهتمام؛

– عرض حدود السرعة؛

– المباني في عرض 3D؛

– عرض مفصل للتقاطعات؛

- زيادة مناطق البقطة؛
- سجل الوجهة والاختصارات لعناوين "المنزل" و"العمل"؛
- ...

ملاحظة: يخضع تطبيق الملاحة للتطوير المستمر ويمكن تحديثه أو تزيله عبر "التطبيقات" في النطاق

"التطبيقات" .

الملاحة عن طريق النسخ المتماثل



يمكن تمكين تطبيق الملاحة الخاص بالنسخ المتماثل من

تطبيق "TM Android Auto" 

أو "TM CarPlay"  في النطاق "التطبيقات"



يتطلب تطبيق الملاحة باستخدام النسخ المتماثل أن يكون smartphone متصلاً بنظام الوسائط المتعددة.

استخدام خاصية التعرف على الصوت

تنشيط خاصية التعرف على الصوت أثناء النسخ المتماثل

1

أوصل هاتفك الذكي بنظام الوسائط المتعددة عبر النسخ المتماثل للهاتف الذكي.

للحصول على مزيد من المعلومات، يُرجى الرجوع إلى القسم "توصيل هاتف أو فصله" ◀ 35 و"Android Auto™، CarPlay™" ◀ 46.

لاستخدام خاصية التعرف على الصوت في هاتفك الذكي، اضغط على:

– عن طريق الضغط لفترة وجيزة على زر التعرف على الصوت في عنصر التحكم في عجلة القيادة 2 في سيارتك؛

أو

– بالضغط على زر التعرف على الصوت 3 من

نطاق النسخ المتماثل  ؛

أو

– من خلال النطق بالأمر الصوتي:

– "Ok Google" أو "Hey Google"،
من "Android Auto™" النسخ

المتماثل  ؛

أو

– "Dis Siri" أو "Say Siri"، من

"CarPlay™" النسخ المتماثل  .



عند استخدام خاصية التعرف الصوتي باستخدام النسخ المماثل للهاتف الذكي، فإنك تستخدم الاتصال بالإنترنت الخاص بهاتفك الخاضع للرسوم والقيود المفروضة من قبل موفر خدمة هاتفك المحمول.

عندما يكون هاتفك الذكي متصلًا بنظام الوسائط المتعددة عبر اتصال Bluetooth® أو عبر النسخ المماثل للهاتف الذكي، يمكنك استخدام بعض وظائف التعرف على الصوت التي ستمكنك من الوصول إلى المجالات والتطبيقات المتاحة على هاتفك الذكي مع إبقاء يديك على عجلة القيادة.

للحصول على مزيد من المعلومات حول النسخ المماثل للهاتف الذكي، يُرجى الاطلاع على المعلومات الواردة في القسم " Android Auto™، CarPlay™ " 46 ←.

ملاحظة: عندما ترغب في استخدام نظام التعرف على الصوت بهاتفك الذكي مع نظام الوسائط المتعددة، تأكد من:

- أن هاتفك الذكي يتضمن وظيفة التعرف على الصوت المتوافقة مع نظام الوسائط المتعددة الخاص بك؛
- تواجدك في منطقة بها تغطية للشبكة.

الوظائف الرئيسية التي يتم التحكم فيها عن طريق نظام التعرف على الصوت بهاتفك الذكي

تعتمد الوظائف التي تستخدمها خاصية التعرف على الصوت بالهاتف الذكي والتطبيقات نفسها.

يمكن استخدام خاصية التعرف على الصوت للوصول إلى تطبيقات ومجالات الهواتف الذكية التالية:

- الهاتف
- الملاحة
- الموسيقى
- ...

التفعيل

يمكنك تنشيط وظيفة التعرف على الصوت:

– عن طريق Bluetooth®؛

أو

– عن طريق النسخ المماثل، من نطاق "النسخ



المماثل"

ملاحظة: عند تنشيط خاصية التعرف على الصوت، دائمًا انتظر استلام رسالة تأكيد مسموعة للصوت قبل التحدث، ثم حدد طلبك.

مثال على الأوامر الصوتية:

– متصل بالهاتف:

– "الاتصال بـ José؛"

– "اتصل بالمكتب؛"

– ...

– متصل بالملاحة:

– "الذهاب إلى Champs-

Élysées في Paris؛"

– "الانتقال إلى المنزل؛"

– ...

تنشيط وظيفة التعرف على الصوت عن طريق Bluetooth®



قم بتوصيل هاتفك الذكي بنظام الوسائط المتعددة باستخدام اتصال Bluetooth®.

للمزيد من المعلومات، يُرجى الرجوع إلى القسم "إقران الهاتف وتوصيله" 34 ←.

لاستخدام خاصية التعرف على الصوت بهاتفك الذكي، اضغط على عنصر التحكم في عجلة القيادة 1 وستسمع صوت صافرة تشير إلى تنشيط خاصية التعرف على الصوت.





ثم حدّد الموقع المطلوب في المنطقة **B** ببساطة عن طريق النقر على الشاشة وحدّد عنصر واجهة المستخدم الذي تريد عرضه من القائمة **C**.

المعلومات والوظائف مثل **My driving**، والراديو وضبط ضغط الإطارات وخلافها.

اضغط على أحد عناصر واجهة المستخدم للتحكم في الوظيفة مباشرة عبر الشاشة الرئيسية (تغيير محطة الراديو والوصول إلى الهاتف الخاص بك وما إلى ذلك).

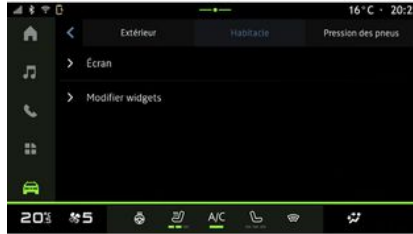
تخصيص عناصر واجهة المستخدم



من النطاق "السيارة"  والقائمة "السيارة"، "مقصورة القيادة"، ثم "تعديل الأدوات" يمكنك تخصيص عناصر واجهة المستخدم.

يمكنك أيضا الوصول إلى خيار تخصيص الأدوات من نطاق  "الشاشة الرئيسية" بالضغط مع الاستمرار على الأداة التي تريد تخصيصها.

نطاق  "الشاشة الرئيسية" بالضغط مع الاستمرار على الأداة التي تريد تخصيصها.

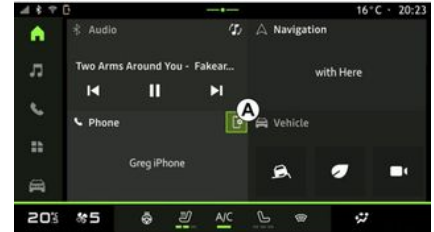
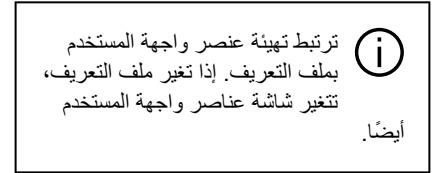
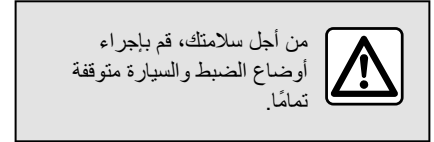

يحتوي نظامك على "صفحة رئيسية" قابلة للتخصيص. تتألف هذه الصفحة الرئيسية من عدد معين من عناصر واجهة المستخدم في المنطقة **A** التي تتيح الوصول إلى

توقف

- « تنظيف الشاشة ».

إعادة التشغيل

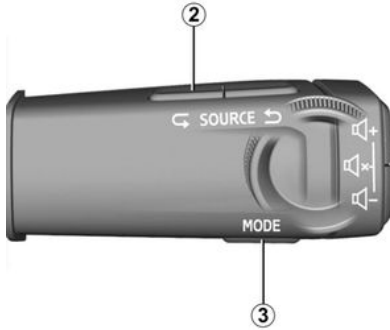

يمكن إعادة تشغيل نظام الوسائط المتعددة من خلال الضغط مع الاستمرار (اضغط مع الاستمرار حتى تتم إعادة تشغيل النظام):

- في عنصر التحكم في لوحة الوسائط المتعددة **1**؛

أو

- على زر "3" Mode وزر "Source" الأيسر **2** في عنصر التحكم على عمود التوجيه.



يمكن إيقاف تشغيل نظام الوسائط المتعددة:

- من خلال الضغط لفترة وجيزة على عنصر التحكم **1** في شاشة الوسائط المتعددة ثم الضغط على "وضع الاستعداد"؛
- عند قفل العناصر المفتوحة بسيارتك.

عرض الحد الأدنى

تُمكنك هذه الوظيفة من عرض درجة الحرارة الخارجية والساعة وشريط مستوى التدفئة فقط على الشاشة.

لتحديد وضع العرض هذا، اضغط لفترة وجيزة على عنصر التحكم **1** في لوحة الوسائط المتعددة، ثم اضغط على وظيفة "العرض في وضع الاستعداد".

سيتم عرض الوظائف الأخرى عند الضغط لفترة وجيزة على عنصر التحكم **1**؛

- « الراديو - إيقاف الموسيقى » / « الراديو - تشغيل الموسيقى »؛

يبدأ نظام الوسائط المتعددة:

- عندما تفتح الأبواب؛
- من خلال الضغط لفترة قصيرة على عناصر التحكم في لوحة الوسائط المتعددة **1**؛

نصائح التنظيف

الوضع "تنظيف الشاشة"

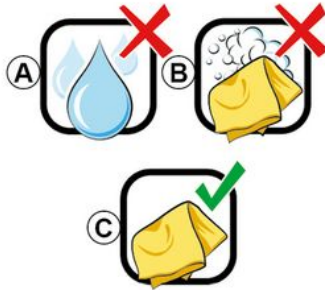

تجنب وضع منتج التنظيف أو رشه على الشاشة.



تجنب استخدام مواد التنظيف الكيميائية أو المنظفات المنزلية. يجب عدم ملامسة الجهاز لأي سوائل وكذا عدم تعرضه للرطوبة. وفي حال حدوث هذا، قد تفسد الأسطح أو المكونات الكهربائية أو تتعرض التلف.

لا تستخدم المنتجات التي تحتوي على الكحول و/أو سوائل الرش الأخرى على هذه المنطقة.



استخدم فقط قطعة قماش ناعمة وجافة من الألياف الدقيقة وخالية من الوبر لتنظيف شاشة المس حتى لا تتلف المواد المضادة للوهج.

لا تضغط بقوة على شاشة الوسائط المتعددة، ولا تستخدم معدات التنظيف التي قد تخدش الشاشة (مثل الفرشاة، القماش الخشن، إلخ).

يجب مراعاة نصائح التنظيف التالية:

أ. : لا تستخدم السوائل التي تحتوي على الكحول، ولا سوائل الرش الأخرى؛

ب. : لا تنظف بالماء والصابون باستخدام قطعة قماش مبللة قليلاً من الألياف الدقيقة؛

ج. : تنظيف جاف باستخدام قطعة قماش من الألياف الدقيقة.

لاستخدام قطعة قماش من الألياف الدقيقة لتنظيف شاشة نظام الوسائط المتعددة عندما تكون قيد التشغيل، اضغط لفترة وجيزة على عنصر التحكم 1 الموجود على لوحة الوسائط المتعددة، ثم اضغط على "تنظيف الشاشة" 2 لتعيين شاشة المس على الوضع غير النشط. للخروج من وضع "تنظيف الشاشة"، اضغط على شاشة الوسائط المتعددة مرتين.



حدد إشعارًا للوصول إليه.

لحذف إشعار، مرّر سريعًا على الشاشة.

لحذف جميع الإشعارات، اضغط على زر **3**.

كما يمكنك إنشاء ملف تعريف المستخدم الخاص بك وتهيئته. للحصول على مزيد من المعلومات، يرجى الرجوع إلى قسم "إعدادات المستخدم" ← **72**.

للحصول على مزيد من المعلومات حول الإشعارات، يُرجى الرجوع إلى قسم "الإشعارات" ← **79**.

الوظائف غير متاحة

أثناء القيادة، قد لا تتوفر بعض الوظائف مثل الوصول إلى البرنامج التعليمي وبعض الإعدادات، وذلك حسب التشريعات الخاصة بالدولة.

للوصول إلى الوظائف غير المتوفرة، قم بإيقاف سيارتك.

ملاحظة: في بعض الدول، تفرض التشريعات أن يتم استخدام فرامل التوقف للوصول إلى التطبيقات. لمزيد من المعلومات، يُرجى الاتصال بوكيل معتمد.

مقدمة حول شريط "النطاق"

– "السيارة": يمكنك من إدارة بعض معدات السيارة، مثل مساعدات القيادة، والكاميرا ذات طرق العرض المتعددة، My driving وضبط المعلمات المختلفة على نظام الوسائط المتعددة مثل الشاشة واللغة وما إلى ذلك.

مقدمة عن صفحات "النطاق"

مركز الإشعارات

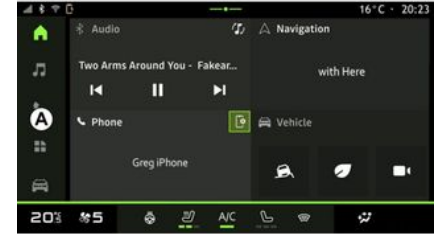
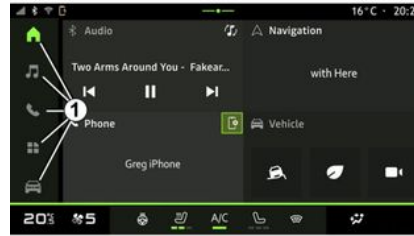

يتضمن نظام الوسائط المتعددة الخاص بك شريط النطاق **A**. يتألف النظام من خمسة نطاقات، ويُمكن الوصول إليها جميعاً في أي وقت من خلال شاشة عرض الوسائط المتعددة:

- "الصفحة الرئيسية": تُمكنك من عرض أربعة عناصر واجهة مستخدم قابلة للتخصيص؛
- "الصوت": يُستخدم للوصول إلى الراديو وإعادة تشغيل ملفات الصوت؛
- "الهاتف"/"النسخ المتماثل":

يُمكن استخدامه لإقران هاتف واحد أو أكثر من هاتف بالنظام، أو الوصول إلى المكالمات، ودليل الهاتف، ووظائف الهاتف الأخرى المتاحة المتصلة بنظام الوسائط المتعددة؛ – يمكن استخدامه لتمكين النسخ المتماثل للهواتف الذكية –

– "التطبيقات": يمكن استخدامه للوصول إلى التطبيقات؛

يمكن الوصول إليه بالضغط على الزر **2** أو عن طريق التمرير السريع لشاشة الوسائط المتعددة من منطقة **B** باتجاه منتصف الشاشة. يتيح مركز الإشعارات الوصول إلى سجل الإشعارات، على سبيل المثال:

- SMS ؛
- « ضغط الإطارات » ؛
- التحديثات متاحة؛
- ...

تنتقل بين النطاقات من خلال الضغط مباشرةً على أحد أزرار النطاقات **1**.

تتضمن "الصفحة الرئيسية" عناصر واجهة مستخدم تتيح الوصول إلى وظائف مثل ضبط ضغط الإطارات والراديو وما إلى ذلك.

تمنحك عناصر واجهة المستخدم هذه وصولاً مباشراً إلى الشاشة الرئيسية الخاصة بالوظيفة أو يمكنك، في حالات معينة، من التحكم فيها بشكل مباشر من إحدى الشاشات الرئيسية (تغيير محطة الراديو، على سبيل المثال).

شاشة الوسائط المتعددة

من أجل سلامتك، قم بهذه الإجراءات والسيارة متوقفة تمامًا.



يجب تعديل بعض الإعدادات أثناء تشغيل المحرك من أجل تخزينها من قبل نظام الوسائط المتعددة.



التنقل عبر القائمة



يمكن استخدام شاشة الوسائط المتعددة للوصول إلى وظائف النظام. المس شاشة الوسائط المتعددة لتحديد إحدى القوائم.

التفاعل بالإشارة



– الضغط لفترة وجيزة: المس جزءًا من الشاشة بإصبعك، ثم ارفع إصبعك عن الشاشة على الفور.
– الضغط مع الاستمرار: المس جزءًا من الشاشة لمدة 1.5 ثانية على الأقل.
– التكبير/التصغير: قرب إصبعك إلى بعضهما أو باعد بينهما على الشاشة.

– التمرير: حرك إصبعك بسرعة:

– أفقيًا، من اليسار لليمين أو من اليمين للييسار؛

أو

– عموديًا، من الأسفل للأعلى أو من الأعلى للأسفل.

لقيام بذلك، يمكنك إيقاف جمع البيانات مؤقتًا أو تعديلها في أي وقت من "الملف"، المتوفر في مركز الإشعارات؛ ثم اضغط على "شارك البيانات فقط". يمكنك تعليق جميع عمليات تجميع البيانات عن طريق تحديد "الرفض الكل"، أو تعليق مجموعات بيانات معينة عن طريق تحديد "تخصيص"، ثم اختيار تلك التي تريد تعليقها.

إذا رفضت مشاركة البيانات، فقد تتوقف الخدمات التي تتطلب موافقتك عن العمل (باستثناء الخدمات القياسية المتعلقة بمكاملة الطوارئ التلقائية في حالة وقوع حادث).

i تتخذ الشركة المصنعة جميع الاحتياطات اللازمة لضمان معالجة بياناتك الشخصية في أمان تام.

حماية البيانات

تتم معالجة البيانات من سيارتك من قبل ممثل العلامة التجارية وقد يتم نقلها إلى الشركات التابعة لنا وأعضاء شبكة التوزيع الخاصة بنا وكذلك إلى الشركاء الخارجيين، اعتمادًا على الهدف. يمكن أيضًا جمع البيانات من قبل أطراف ثالثة. في هذه الحالة، تُطبق قواعد حماية البيانات الشخصية الخاصة بهم من قبل الموزعين المعتمدين والشركاء الآخرين في مجموعة ممثلي العلامة التجارية. تتوفر تفاصيل ممثل العلامة التجارية على الموقع الإلكتروني وعلى الصفحة الأخيرة من دليل مستخدم السيارة.

تتم معالجة بياناتك الشخصية للأغراض التالية:

- لتمكينك من التحكم في السيارة عن بُعد، أو تحديث السيارة تلقائيًا أو تقديم خدمات ترفيهية في السيارة؛
- لتمكين صيانة السيارة؛

- لتزويدك بخدمات المساعدة في القيادة؛
 - لتحسين تجربة القيادة وتوفير طرق التنقل المختلفة وتطوير المنتجات والخدمات؛
 - للوفاء بالتزاماتنا القانونية أو التنظيمية.
- ووفقًا للوائح المعمول بها بشأن حماية البيانات الشخصية، يمكنك أن تطلب:
- الحصول على البيانات التي تحتفظ بها الشركة المصنعة عنك والتحقق منها؛
 - تصحيح أي معلومات غير دقيقة؛
 - إزالة البيانات المتعلقة بك؛
 - الاحتفاظ بنسخة من بياناتك لإعادة استخدامها في مكان آخر؛

- معارضة استخدام بياناتك في أي وقت؛
 - إيقاف استخدام البيانات الخاصة بك.
- من شاشة الوسائط المتعددة بسيارتك، يمكنك:
- رفض منح موافقتك على مشاركة بياناتك الشخصية (بما في ذلك الموقع)؛
 - سحب موافقتك في أي وقت.

إذا قررت تعليق مشاركة بياناتك الشخصية، فسيتم إيقاف بعض وظائف و/أو خدمات السيارة التي توفرها الشركة المصنعة لأنها تتطلب موافقتك.

بغض النظر عما إذا قررت تعليق مشاركة بياناتك أم لا، فسيتم إرسال بيانات استخدام السيارة إلى الشركة المصنعة والشركاء والشركات التابعة المعنية للأغراض التالية:

- لتمكين تشغيل وصيانة سيارتك؛
 - تحسين دورة حياة سيارتك.
- لا تُستخدم هذه البيانات للخدمات التجارية ولكن من أجل التحسين المستمر لسيارات الشركة المصنعة ولمنع المشكلات التي قد تعيق استخدامها اليومي.

لمزيد من المعلومات، تتوفر سياسة حماية البيانات على موقع الويب الخاص بالشركة المصنعة، والذي يتوفر العنوان الخاص به في دليل مستخدم السيارة.

انتهاء الخدمات

يتم تنشيط الخدمات لفترة محدودة. وبمجرد انقضاء هذه المهلة، تتوقف الخدمات عن العمل. لإعادة تنشيط الخدمات، يُرجى الاطلاع على فقرة "تجديد الخدمة" **53** ←

i يجب على الشركة المصنعة اتخاذ جميع الاحتياطات اللازمة لضمان مستوى أمان مناسب للمخاطر، مع مراعاة القواعد المعمول بها.

أقل ملف التعريف 4

من أجل حماية المعلومات الحساسة والحفاظ على خصوصيتك، نوصي بشدة بحماية بياناتك الشخصية. وللقيام بذلك، يُمكنك نظام الوسائط المتعددة من تأمين الوصول إلى ملف التعريف الخاص بك باستخدام الوسائل التالية:

- « نمط » ;
- « PIN كود » ;
- « كلمة المرور » ;
- « لا تستخدم تأمين قفل الملف الشخصي ».

اتبع التعليمات المعروضة على شاشة نظام الوسائط المتعددة لاستكمال التهيئة.



يمكنك تخصيص ملف التعريف الخاص بك عن طريق تكوين الوظائف التالية:

- « My Dacia » حساب 3؛
- أقل ملف التعريف 4.

ملاحظة: يمكنك إيقاف التكوين مؤقتًا بالضغط على 5، ثم استئنافه لاحقًا من مركز الإشعارات أو ملفك التعريفي. للحصول على مزيد من المعلومات حول تهيئة ملف التعريف، يُرجى الرجوع إلى قسم «إعدادات المستخدم» 72. ←

« 3 My Dacia »

يتيح لك نظام الوسائط المتعددة إمكانية الاتصال بحسابك على "My Dacia" حتى تتمكن من إدارة بعض وظائف سيارتك والوصول إلى هذه المعلومات عبر هاتفك الذكي.

للحصول على المزيد من المعلومات حول "My Dacia"، يُرجى الرجوع إلى القسم "My Dacia" 52. ←

جمع البيانات

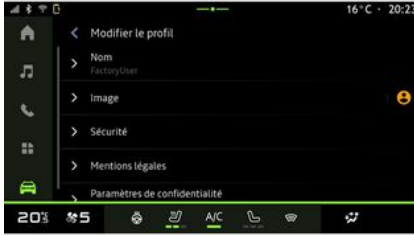

بمجرد التحقق من صحة طلب تنشيط الخدمات، ستظل قادرًا على تنشيط/إلغاء تنشيط جمع البيانات أو تعديل مستوى مشاركة البيانات. لاختيار شروط استخدام بياناتك الشخصية، افتح مركز الإشعارات، وحدد "الملف" ثم "إعدادات الخصوصية".

ثم اختر من بين المستويات التالية لمشاركة البيانات:

- « أقل الكل »: بأذن بمشاركة بياناتك؛
- « ارفض الكل » يرفض مشاركة بياناتك؛
- « تخصيص »: يسمح بمشاركة البيانات التي حددتها من القائمة.

ملاحظة: إذا كنت لا ترغب في مشاركة بياناتك، فقد تتوقف الخدمات التي تتطلب موافقتك عن العمل (باستثناء الخدمات/الوظائف القياسية المتعلقة بمكالمة الطوارئ التلقائية في حالة وقوع حادث).

التعليق المؤقت لجمع البيانات

قد يتم إيقاف جمع بيانات السيارة مؤقتًا.

للحفاظ على خصوصيتك، بما في ذلك سرية بياناتك الشخصية وسلامتها، نوصي بشدة بقفل ملفك التعريفي.

المقدمة

لكي تستخدم الخدمات المتصلة بسيارتك (مثل معلومات حركة المرور في الوقت الفعلي، والبحث عن POI عبر الإنترنت، والتحكم في السيارة عن بُعد باستخدام هاتفك الذكي، وما إلى ذلك)، يجب أولاً أن يتم تفعيلها. يعمل تنشيط الخدمات كذلك على تحديث النظام تلقائياً. راجع فصل "التحديث" ← 81.

بمجرد تنشيط الخدمات، يمكنك استخدامها مجاناً خلال فترة محدودة تبدأ من تاريخ تسليم سيارتك. يقدم نظام الوسائط المتعددة إمكانية تكوين ملف التعريف الخاص بك في بضع خطوات.

حالة خاصة:

- يقدم معالج التكوين المساعدة في كل مرة يتم فيها إنشاء ملف تعريف؛
- يمكن استخدام معالج التكوين فقط أثناء توقف السيارة.

مساعد التهيئة

يجب على الشركة المصنعة اتخاذ جميع الاحتياطات اللازمة لضمان مستوى أمان مناسب للمخاطر، مع مراعاة القواعد المعمول بها.

لمزيد من المعلومات حول خيارات مشاركة البيانات المختلفة، اضغط على أيقونة "المعلومات" **i**. بعد مراجعة المعلومات المُقدّمة، أكد اختيارك بالضغط على "تأكيد" للمتابعة. اختر شروط استخدام بياناتك الشخصية من الخيارات التالية:

- اقبل الكل، يأذن بمشاركة بياناتك الشخصية ويسمح بالوصول إلى جميع الخدمات المتصلة المتاحة؛
 - ارفض الكل، يرفض مشاركة بياناتك الشخصية ولا يسمح بالوصول إلى الخدمات المتصلة أو تشغيلها (باستثناء الوظائف التنظيمية المتعلقة بسلامة مكالمات الطوارئ التلقائية في حالة وقوع حادث)؛
 - تخصيص، يسمح بتخصيص شروط استخدام بياناتك الشخصية عن طريق تنشيط/تعطيل وظائف معينة تتعلق بالبيانات التالية:
- « My Dacia » ؛ -
 « خدماتي المتصلة في السيارة » ؛ -
 "تحسين وتطوير المنتجات والخدمات"؛ -
 ...



حدد اللغة التي تفضل استخدامها من القائمة المتاحة في 1، ثم أكد اختيارك بالضغط على 2.

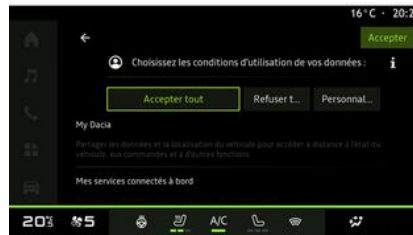

يزودك نظام الوسائط المتعددة بمعلومات حول حماية بياناتك الخاصة.



الخواص	
<p>إذا لم يكن الهاتف متصلاً بنظام الوسائط المتعددة:</p> <p>– قم بالوصول إلى وظيفة اقتران الهاتف.</p> <p>إذا كان الهاتف متصلاً بنظام الوسائط المتعددة:</p> <p>– الوصول إلى نطاق الهاتف ؛</p> <p>– قم بالرد/إنهاء مكالمة.</p>	10
<p>ضغطة مستمرة:</p> <p>– تنشيط/إلغاء تنشيط وظيفة التعرف على الصوت في هاتفك (مُتاحة فقط إذا كان هاتفك متصلاً بنظام الوسائط المتعددة).</p>	11

عناصر التحكم من خلال الشاشة

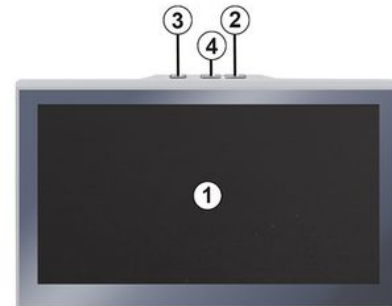

الخواص	
1	شاشة الوسائط المتعددة.
2	رفع مستوى الصوت.
3	الضغط لفترة وجيزة: "الراديو - إيقاف الموسيقى"/"الراديو - تشغيل الموسيقى"، "العرض في وضع الاستعداد"، "تنظيف الشاشة"، "وضع الاستعداد". اضغط مع الاستمرار (حوالي خمس ثوانٍ): للإغلاق الإجباري لنظام الوسائط المتعددة.
4	خفض مستوى الصوت.

الأزرار بالجزء السفلي للمقود

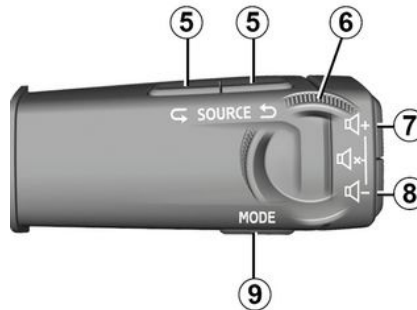

الخواص	
5	اختيار مصدر الصوت.
6	استعرض محطات الراديو أو المقاطع الصوتية والأدلة (حسب الجهاز).
7	الضغط لفترة وجيزة: - ارفع صوت المصدر الجاري سماعه. اضغط مع الاستمرار (لمدة 10 ثوانٍ): - تم إلغاء تنشيط كتم الصوت بالقوة.

الخواص	
7 + 8	الضغط لفترة وجيزة: - كتم/إلغاء كتم صوت الراديو؛ - إيقاف المقطع الصوتي بصورة مؤقتة أو تشغيله. اضغط مع الاستمرار (لمدة 10 ثوانٍ): - تم إلغاء تنشيط كتم الصوت بالقوة.
8	الضغط لفترة وجيزة: - خفض مستوى صوت المصدر الجاري سماعه. اضغط مع الاستمرار (لمدة 5 ثوانٍ): - تم تنشيط كتم الصوت بالقوة.
9	غير وضع تشغيل محطات الراديو ("قائمة"، "المفضلة").



يمكنك مركز الإشعارات **E**، الذي يمكن الوصول إليه باستخدام الزر **7**، أو عن طريق تمرير شاشة الوسائط المتعددة سريعاً من المنطقة **A** باتجاه مركز الشاشة، من الوصول إلى الإشعارات، "الملف" وبعض الوظائف المتاحة للخروج من مركز الإشعارات، اضغط على **7** أو قم بالتمرير لأعلى بسرعة من المنطقة **D** باتجاه وسط الشاشة.

يُمكنك النطاق "السيارة" ، الذي يمكن الوصول إليه بالضغط على الزر **23**، من إدارة بعض معدات السيارة مثل مساعدات القيادة والكاميرا و **My driving**، و خلفها، وضبط بعض إعدادات نظام الوسائط المتعددة مثل الشاشة واللغة وما إلى ذلك. **ملاحظة:** بناءً على مستوى الجهاز، تظهر الوظائف المتاحة التي يُمكن تحديدها فقط على الشاشة الرئيسية.

يمكن استخدام النطاق "التطبيقات" ، الذي يمكن الوصول إليه باستخدام الزر **22**، للوصول إلى التطبيقات من نظام الوسائط المتعددة.



يتيح النطاق "الهاتف" ، الذي يمكن الوصول إليه باستخدام الزر 21 ، إمكانية الوصول إلى المكالمات والمجلدات ووظائف الهاتف الأخرى المتصلة بنظام الوسائط المتعددة.

ملاحظة: قد تتغير أيقونة النطاق "الهاتف" 

أثناء إجراء النسخ المتماثل للهاتف الذكي 



يمكن استخدام النطاق "الصوت" ، الذي يمكن الوصول إليه باستخدام الزر 20 ، من الوصول إلى الراديو والموسيقى.

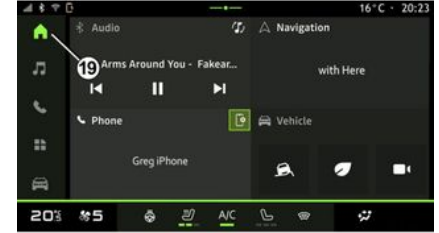

تعرض الشاشة الرئيسية" للنطاق ، والتي يمكن الوصول إليها باستخدام الزر 19 ، أربعة عناصر واجهة مستخدم قابلة للتخصيص.

للحصول على مزيد من المعلومات حول مستوى التدفئة، يُرجى الرجوع إلى دليل مستخدم السيارة.



أ. الوصول وشريط الحالة.

ب. يُمكنك الوصول إلى النطاقات المختلفة.

ج. منطقة العرض للنطاق المحدد.

د. مؤشر شريط مستوى التدفئة.

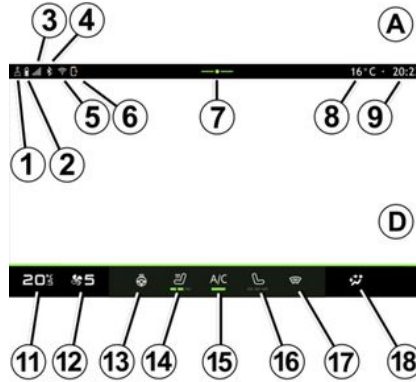

1. حالة الاتصال ومشاركة البيانات؛

2. مستوى شحن بطارية الهاتف.

3. حالة استقبال الهاتف.

4. @Bluetooth لنظام الوسائط المتعددة المنشط.

5. حالة نظام الوسائط المتعددة WIFI.

6. حالة الشاحن اللاسلكي.

7. الوصول إلى مركز الإشعاعات.

8. درجة الحرارة الخارجية.

9. الساعة.

10. حالة الميكروفون وعنصر التحكم فيه.

11. مؤشر درجة حرارة التدفئة.

12. مؤشر سرعة التهوية.

13. التحكم في عجلة القيادة المدفأة.

14. التحكم في مقعد السائق المدفأ.

15. التحكم في مكيف الهواء.

16. التحكم في مقعد الراكب المدفأ.

17. التحكم في إزالة بخار الماء عن الزجاج الأمامي.

18. مؤشر توزيع الهواء في مقصورة الركاب.

شاشات النطاقات

يتكون نظامك من العديد من النطاقات **B**:

– "الشاشة الرئيسية" ؛

– « الصوت » ؛

– "الهاتف"  أو "النسخ المتماثل للهاتف

الذكي"  ؛

– « التطبيقات » ؛

– « السيارة » .

ملاحظة: يعتمد توفّر النطاقات على التجهيزات.

يمكنك الوصول إلى النطاقات المختلفة في أي وقت، من خلال شريط النطاقات **B** المرني والذي يمكن الوصول إليه في جميع الأوقات عبر الشاشة النشطة.

فهرس المحتويات

61.....	كاميرا ذات طرق عرض متعددة
63.....	جميع معلومات الطريق.....
64.....	ضغط هواء الإطارات.....
65.....	My driving.....
67.....	جودة الهواء.....
68.....	السيارة الكهربائية.....
72.....	الإعدادات.....
72.....	إعدادات المستخدم.....
76.....	ضبط النظام.....
79.....	الإشعارات.....
81.....	Update.....
83.....	خلل في التشغيل.....

5.....	معلومات عامة.....
5.....	وصف عام.....
8.....	عرض الأوامر.....
10.....	تنشيط الخدمات.....
13.....	مبادئ التشغيل.....
16.....	التنظيف.....
17.....	تشغيل، إيقاف.....
18.....	إضافة، إدارة عناصر واجهة المستخدم.....
19.....	استخدام خاصية التعرف على الصوت.....
21.....	الملاحة.....
23.....	الصوت/الوسائط المتعددة.....
23.....	مصادر الصوت.....
25.....	الاستماع إلى الراديو.....
29.....	الموسيقى.....
32.....	إعدادات الصوت.....
34.....	الهاتف.....
34.....	إقران هاتف وتوصيله.....
37.....	إدارة المكالمة.....
42.....	SMS.....
43.....	إعدادات الهاتف.....
44.....	شاحن لاسلكي.....
46.....	تطبيقات.....
46.....	™ Android Auto™, CarPlay.....
50.....	إدارة التطبيقات.....
52.....	My Dacia.....
54.....	إقراض السيارة والتنازل عنها.....
55.....	السيارة.....
55.....	مساعد القيادة.....
59.....	مساعدات الإيقاف.....
60.....	كاميرا الرجوع إلى الخلف.....



يحتوي هذا الكتيب على مجموعة الوظائف الموجودة للموديلات المشار إليها. ويرتبط وجودها بموديل التجهيزات، والخيارات، والبلد المستورد. كما أن عددا من الوظائف التي ستضاف خلال العام قد يرد شرحها في هذا الكتيب. الشاشات الموجودة في نشرة الاستخدام غير تعاقدية.

← يشير أي رمز في الدليل إلى الانتقال إلى صفحة أخرى.



حماية البيانات الشخصية الخاصة بك

تتم معالجة البيانات من سيارتك من قبل الشركة المصنعة والموزعين المعتمدين والكيانات الأخرى في مجموعة الشركة المصنعة. تتوفر تفاصيل الشركة المصنعة على موقع الويب الخاص بهم وعلى الصفحة الأخيرة من دليل مستخدم السيارة. تتم معالجة بياناتك الشخصية للأغراض التالية:

- للسماح لك بالاستفادة من الخدمات والتطبيقات المتوفرة في سيارتك؛
 - لتمكين تشغيل وصيانة سيارتك؛
 - لتحسين تجربة السائق وتطوير منتجات وخدمات مجموعة الشركة المصنعة؛
 - فرض الالتزامات القانونية لمجموعة الشركة المصنعة.
- وفقاً للوائح المطبقة عليك، خاصة إذا كنت مقيماً في أوروبا، يمكنك أن تطلب:
- الحصول على البيانات التي تحتفظ بها الشركة المصنعة عنك والتحقق منها؛
 - تصحيح أي معلومات غير دقيقة؛
 - إزالة البيانات المتعلقة بك؛
 - الاحتفاظ بنسخة من بياناتك لإعادة استخدامها في مكان آخر؛
 - معارضة استخدام بياناتك في أي وقت؛
 - إيقاف استخدام البيانات الخاصة بك.
- من شاشة الوسائط المتعددة بسيارتك، يمكنك:
- رفض منح موافقتك على مشاركة بياناتك الشخصية (بما في ذلك الموقع)؛
 - سحب موافقتك في أي وقت.
- إذا قررت تعليق مشاركة بياناتك الشخصية، فسيتم إيقاف بعض وظائف و/أو خدمات السيارة التي توفرها الشركة المصنعة لأنها تتطلب موافقتك.



حماية البيانات الشخصية الخاصة بك

بغض النظر عما إذا قررت تعليق مشاركة بياناتك أم لا، فسيتم إرسال بيانات استخدام السيارة إلى الشركة المصنعة والشركاء/الشركات التابعة المعنية للأغراض التالية:

- لتمكين تشغيل وصيانة سيارتك؛
 - تحسين دورة حياة سيارتك.
- الغرض من استخدام هذه البيانات ليس الفرز التجاري ولكن بالأحرى التحسين المستمر لسيارات الشركة المصنعة ومنع المشاكل التي قد تعيق عملها اليومي. لمزيد من المعلومات، تتوفر سياسة حماية البيانات على موقع الويب الخاص بالشركة المصنعة، والذي يتوفر العنوان الخاص به في دليل مستخدم السيارة.

احتياطات الاستخدام

من الضروري اتباع الاحتياطات المذكورة أدناه أثناء استخدام النظام وذلك لدواعي السلامة أو لتجنب خطر تلف الأجهزة احترم قوانين البلد الذي تتواجد فيه

الاحتياطات اللازمة المتعلقة بالتلاعب بالنظام



- حرك أزرار التحكم وقرأ التعليمات المعروضة على الشاشة فقط عندما تتيح ظروف السير ذلك.
- اضبط حجم الصوت إلى المستوى الذي يمكن معه سماع ما يدور من أصوات خارج السيارة.

تدابير احترازية خاصة بالملاحة

- لا يلغي استخدام نظام الملاحة بأي حال عن قائد السيارة مسؤوليتهم للتنبيه أثناء قيادة السيارة.
- وفقاً للمنطقة الجغرافية، قد لا تحتوي الخريطة على أحدث المعلومات حول الطرق الجديدة. كن منتبهاً. في جميع الأحوال، تكون الأولوية لكود الطريق ولوحات الإشارات عند مؤشرات نظام الملاحة.

احتياطات للأجهزة

- لا تحاول فك النظام أو تعديله، لتجنب خطر الحريق أو تلف المعدات.
- اتصل بممثل شركة التصنيع في حالة حدوث قصور وظيفي ولجميع العمليات التي تتضمن فك النظام أو أي من مكوناته.
- لا تقم بإدخال أجسام غريبة أو جهاز تخزين خارجي تالف أو منسخ (ذاكرة USB أو بطاقة SD، وما إلى ذلك) في القارئ.
- لا تستخدم سوى جهاز تخزين خارجي (محرك أقراص USB، أو مقيس Jack، إلخ) يتوافق مع النظام لديك.
- نظف الشاشة الخاصة بك دائماً مستخدماً قطعة قماش من الألياف الدقيقة.
- لا تستخدم المنتجات التي تحتوي على الكحول و/أو سوائل الرش الأخرى على هذه المنطقة.



- القبول المسبق للشروط والأحكام قبل استخدام النظام يعد أمراً إجبارياً.
- تم شرح الموديلات المذكورة في هذا الكتيب استناداً إلى الخصائص التقنية التي توفرت وقت إعداد هذا الكتيب. حسب العلامة التجارية لهاتفك وطرازه، قد لا تتوافق بعض الوظائف بشكل جزئي أو كلي مع نظام الوسائط المتعددة بسيارتك.
- لمزيد من المعلومات، يُرجى الاتصال بوكيل معتمد.

DACIA

MEDIA NAV LIVE

