

DACIA



MEDIA NAV LIVE

Mjere opreza pri upotrebi

Obavezno slijedite dolje navedene mjere opreza prilikom upotrebe sustava iz sigurnosnih razloga ili zbog opasnosti od materijalne štete. Obavezno poštujte zakone koji su na snazi u zemlji u kojoj se nalazite.



Mjere opreza za rukovanje sustavom

- Rukujte kontrolama i čitajte podatke na zaslonu samo kada to uvjeti na cesti dopuštaju.
- Podesite glasnoću na umjerenu razinu kako biste mogli čuti okolnu buku.

Mjere opreza vezane uz navigaciju

- Korištenje sustava za navigaciju ni u kojem slučaju u vožnji ne zamjenjuje odgovornost niti pažnju vozača.
- Ovisno o zemljopisnom području na DVD-u „zemljovid“ mogu nedostajati informacije o novostima na putu. Budite oprezni. U svakom slučaju, prometni propisi i cestovna signalizacija uvijek imaju prednost pred sustavom za navigaciju.

Mjere opreza za opremu

- Nemojte pokušavati rastavljati ili modificirati sustav kako biste izbjegli opasnost od požara ili oštećenja opreme.
- U slučaju nepravilnosti u radu te za zahvate skidanja, kontaktirajte predstavnika proizvođača.
- Nemojte umetati strana tijela ili oštećeni ili prijaviti vanjski uređaj za pohranu (USB ključ ili SD karticu i sl.) u čitač.
- Upotrijebite vanjski uređaj za pohranu (USB memorijski pogon, Jack utičnicu itd.) koji je kompatibilan s vašim sustavom.
- Zaslon čistite isključivo mekom krpom s mikrovlaknima.
- Nemojte koristiti proizvode koji sadrže alkohol i/ili prskati tekućine na to područje.



Prethodno prihvaćanje općih uvjeta za prodaju obavezno je prije upotrebe sustava.

Opis modela, prikazan u ovoj knjižici uputstava, sastavljen je na osnovu karakteristika poznatih na dan sastavljanja ovog dokumenta. Ovisno o marki i modelu vašeg telefona, neke funkcije mogu biti djelomično ili u potpunosti nekompatibilne s multimedijским sustavom vašeg vozila.

Dodatne informacije zatražite od ovlaštenog zastupnika.



Zaštita osobnih podataka

Podatke iz vašeg vozila obrađuje proizvođač, odobreni distributeri i drugi subjekti u grupi proizvođača. Pojedini podaci proizvođača dostupni su na njegovu web-mjestu i na posljednjoj stranici korisničkog priručnika vozila.

Vaši se osobni podaci obrađuju u sljedeće svrhe:

- kako biste imali koristi od usluga i aplikacija u vozilu;
- za omogućavanje rada i održavanja vašeg vozila;
- za poboljšanje vozačkog iskustva i razvoj proizvoda i usluga grupe proizvođača;
- za poštivanje zakonskih obveza grupe proizvođača.

U skladu s propisima koji se odnose na vas, pogotovo ako se nalazite u Europi, možete zatražiti:

- podatke koje je proizvođač prikupio o vama i njihovu provjeru;
- ispravljanje svih netočnih podataka;
- uklanjanje podataka koji se odnose na vas;
- kopiju svojih podataka kako biste ih ponovno iskoristili drugdje;
- u bilo kojem trenutku možete usprotiviti upotrebi vaših podataka;
- zamrznuće upotrebe svojih podataka.

Putem multimedijanskog zaslona vašeg vozila možete:

- odbiti dati pristanak za dijeljenje vaših osobnih podataka (uključujući lokaciju);
- povući svoj pristanak u bilo kojem trenutku.

Ako odlučite uskratiti dijeljenje svojih osobnih podataka, neke funkcije i/ili usluge koje pruža proizvođač obustavit će se jer zahtijevaju vaš pristanak.



Zaštita osobnih podataka

Neovisno o tome odlučite li uskratiti dijeljenje podataka, podaci o korištenju vozila proslijedit će se proizvođaču i relevantnim partnerima/podružnicama u sljedeće svrhe:

- za omogućavanje rada i održavanja vašeg vozila;
- poboljšanje životnog ciklusa vašeg vozila.

Svrha upotrebe ovih podataka nije komercijalno ispitivanje, već kontinuirano poboljšanje vozila proizvođača i sprječavanje problema koji mogu ometati njihov svakodnevni rad.

Za više informacija na web-mjestu proizvođača dostupna su pravila o zaštiti podataka, čiju adresu možete pronaći u korisničkom priručniku vozila.



Knjižica objedinjuje sve postojeće funkcije za opisane modele. Njihova prisutnost ovisi o modelu opreme, odabranim opcijama i zemlji prodaje. Isto tako, u ovom dokumentu mogu biti opisane i neke funkcije koje bi se tek trebale pojaviti tijekom godine. Zasloni prisutni u knjižici nisu vezani ugovornom obavezom.

- bilo gdje u priručniku označava preusmjerenje na stranicu.

SADRŽAJ

Opće informacije.....	5	Kamera s višestrukim prikazima.....	63
Općeniti opis	5	Informacije o svim cestama	65
Predstavljanje komandi	8	Tlak u gumama	66
Uključivanje usluga	10	My driving	67
Načini upotrebe.....	14	Kvaliteta zraka	69
Čišćenje	17	Električno vozilo.....	70
Uključivanje, isključivanje	18	Postavke	74
Dodavanje i upravljanje miniaplikacijama	19	Korisnička podešavanja.....	74
Upotreba glasovnog prepoznavanja	20	Podešavanja sustava	78
Navigacija	22	Obavijesti	81
Zvuk / multimedija	24	Update	83
Audioizvori	24	smetnje u radu	86
Slušanje radija	26		
Glazba	30		
Audio podešavanja	33		
Telefon	35		
Uparite i povežite telefon	35		
Upravljanje pozivima	39		
SMS	44		
Podešavanje telefona	45		
Bežični punjač.....	46		
Aplikacije	48		
Android Auto™, CarPlay™	48		
Upravljanje aplikacijama	52		
My Dacia.....	54		
Iznajmljivanje vozila i odricanje od njega.....	56		
Vozilo	57		
Pomoć pri vožnji	57		
Pomoći pri parkiranju	61		
Kamera za vožnju unatrag.....	62		

OPĆENITI OPIS

Zaslon



Za više informacija o podešavanju razine grijanja pogledajte korisnički priručnik vozila.



- A.** Pristupna traka i traka statusa.
- B.** Pristup različitim svjetovima.
- C.** Područje prikaza za odabranu domenu.
- D.** Indikator trake razine grijanja.

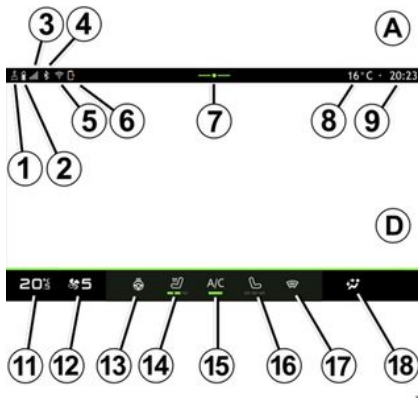

- 1.** Status veze i dijeljenja podataka;
- 2.** Razina napunjenosti baterije telefona.
- 3.** Status signala telefona.
- 4.** Bluetooth® aktiviranog multimedijalnog sustava.
- 5.** Status WIFI multimedijalnog sustava.
- 6.** Status bežičnog punjača.
- 7.** Pristup centru za obavijesti.
- 8.** Vanjska temperatura.
- 9.** Sat.
- 10.** Status mikrofona i upravljanje njime.
- 11.** Indikator temperature grijanja.

- 12.** Pokazivač brzine ventilacije.
- 13.** Komanda za grijanje kola upravljača.
- 14.** Komanda grijanog sjedala vozača.
- 15.** Komanda klima uređaja.
- 16.** Komanda grijanog sjedala suvozača.
- 17.** Komanda grijanog vjetrobranskog stakla.
- 18.** Indikator raspodjele zraka u putničkom prostoru.



Zasloni svjetova

Vaš se sustav sastoji od nekoliko svjetova **B**:

- "Početni zaslon"  ;
- « Audio »  ;
- "Telefon"  ili

"Replikacija pametnog telefona" 

 ;

- « Aplikacije »  ;
- « Vozilo »  .

Napomena: dostupnost svjetova ovisi o opremi.

OPĆENITI OPIS

1 Raznim svjetovima možete pristupiti u bilo kojem trenutku putem trake Svjetovi **B** koja je vidljiva i dostupna u svakom trenutku na aktivnom zaslonu.

"Početni zaslon" za svjetove

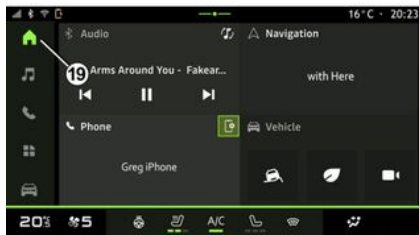

"Početni zaslon" domene  kojem se može pristupiti putem gumba **19** prikazuje četiri prilagodljive miniaplikacije.

Domena "Audio"



Domena "Audio" , kojoj se može pristupiti pomoću gumba **20**, može se koristiti za pristup radiju i glazbi.

Domena "Telefon"



Domena "Telefon" , kojoj se može pristupiti putem gumba **21** omogućuje pristup pozivima, mapama i ostalim telefonskim funkcijama povezanim s multimedijским sustavom.

Napomena: ikona domene "Telefon"



može se promijeniti dok je replikacija pametnog telefona u tijeku



OPĆENITI OPIS

Domena "Aplikacije"



Domena "Aplikacije" , kojoj se može pristupiti pomoću gumba **22**, može se koristiti za pristup aplikacijama iz multimedijjskog sustava.

Domena "Vozilo"

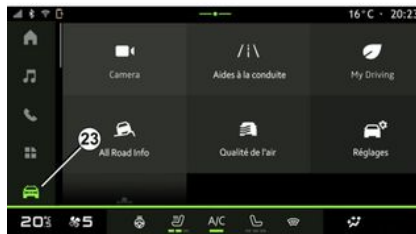

Domena "Vozilo" , kojoj se može pristupiti s pomoću gumba **23**, omogućuje vam upravljanje određenom opremom vozila kao što su pomoć pri vožnji, kamera, My driving itd. te podešavanje nekih postavki multimedijjskog sustava kao što su prikaz, jezik itd.

Napomena: ovisno o razini opreme, na početnom se zaslonu pojavljuju samo dostupne funkcije koje se mogu odabrati.

Centar za obavijesti



Centar za obavijesti **E**, kojem se može pristupiti putem gumba **7**, ili brzim povlačenjem multimedijjskog zaslona iz područja **A** prema sredini zaslona, omogućuje vam pristup obavijestima, "Profil" i nekim funkcijama. Da biste izašli iz centra za obavijesti, pritisnite **7** ili brzo prijedite prstom prema gore iz zone **D** prema sredini zaslona.

PREDSTAVLJANJE KOMANDI

1

Komande na zaslonu

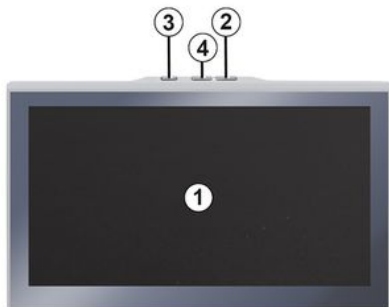

	Funkcija
1	Multimedijски zaslón.
2	Povećanje glasnoće.
3	Kratko pritisnite: "Radio - Glazba ISKLJUČENA"/"Radio - Glazba UKLJUČENA", "Prikaz u stanju čekanja", "Čišćenje zaslóna", "Pričekaj". Pritisnite i držite (otprilike pet sekundi): prisilno isključite multimedijски sustav.
4	Smanjenje glasnoće.

Komande ispod upravljača

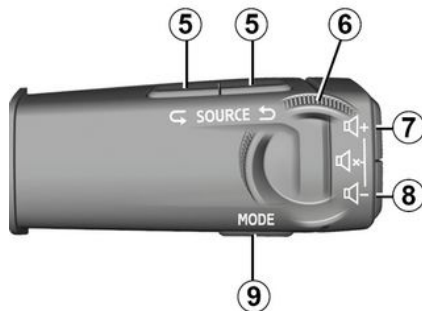

	Funkcija
5	Odabir izvora zvuka.
6	Pregledajte radiopostaje ili zvučne zapise i direktorije (ovisno o opremi).
7	Nakratko pritisnite: – povećanje glasnoće izvora slušanja koji je trenutno u upotrebi. Pritisnite i zadržite pritisnuto (otprilike 10 sekundi): – deaktiviranje prisilnog isključivanja zvuka.

	Funkcija
7 +	Nakratko pritisnite: – isključivanje/uključivanje zvuka radija; – pauziranje ili reprodukcija zvučnog zapisa.
8	Pritisnite i zadržite pritisnuto (otprilike 10 sekundi): – deaktiviranje prisilnog isključivanja zvuka.
8	Nakratko pritisnite: – smanjenje glasnoće trenutnog izvora. Pritisnite i zadržite pritisnuto (otprilike 5 sekundi): – aktiviranje prisilnog isključivanja zvuka.
9	Promijenite način reprodukcije radijskih stanica ("Popis", "Favoriti").

PREDSTAVLJANJE KOMANDI

Komande ispod upravljača



	Funkcija
10	tupno samo kad je telefon povezan s multimedijalnim sustavom).

	Funkcija
10	<p>Ako telefon nije povezan s multimedijalnim sustavom:</p> <ul style="list-style-type: none">– pristupite funkciji uparivanja telefona. <p>Ako je telefon povezan s multimedijalnim sustavom:</p> <ul style="list-style-type: none">– pristupite svijetu telefona  ;– primite/prekinite poziv.
11	<p>Zadržani pritisak:</p> <ul style="list-style-type: none">– uključite/isključite glasovno prepoznavanje na telefonu (dos-

UKLJUČIVANJE USLUGA

1

Uvod

Da biste povezane usluge vašeg vozila mogli koristiti (prometne informacije u stvarnom vremenu, internetsko pretraživanje za POI, daljinsko upravljanje vozilom putem pametnog telefona itd.), prvo ih morate uključiti.

Uključivanje usluga također omogućuje automatsko ažuriranje sustava. Pogledajte poglavlje "Ažuriranje" ➔ 83.

Usluge će nakon uključivanja biti dostupne besplatno na ograničeno razdoblje počevši od datuma isporuke vozila.

Multimedijски sustav nudi konfiguraciju profila u nekoliko koraka.

Napomena:

- čarobnjak za konfiguraciju nudi pomoć uvijek kad se kreira profil;
- čarobnjak za konfiguraciju može se upotrebljavati samo dok vozilo miruje.

Pomoćnik za konfiguraciju



Proizvođač poduzima sve potrebne mjere opreza kako bi osigurao razinu sigurnosti primjerenu opasnostima, uzimajući u obzir primjenjiva pravila.



Odaberite jezik koji želite upotrebljavati s popisa dostupnog u stavci **1**, zatim potvrdite pritiskom na **2**.

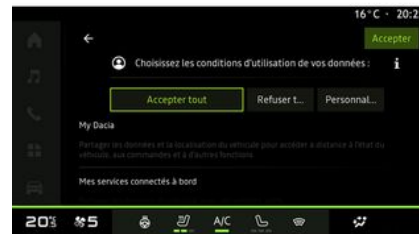

Multimedijalni sustav informira vas o zaštiti vaših osobnih podataka.

Za više informacija o raznim opcijama dijeljenja podataka pritisnite ikonu "Informacije" .

Nakon pregleda pruženih informacija, potvrdite svoj izbor pritiskom na "Potvrdi" za nastavak.

Odaberite uvjete upotrebe vaših osobnih podataka iz sljedećih izbora:

- Prihvati sve, odobrava dijeljenje vaših osobnih podataka i omogućuje pristup svim dostupnim povezanim uslugama;
- Odbij sve, odbija dijeljenje vaših osobnih podataka i ne dopušta pristup povezanim uslugama ni njihov rad (osim regulatornih funkcija povezanih

UKLJUČIVANJE USLUGA

sa sigurnošću automatskog hitnog poziva u slučaju nesreće);

– Prilagodi, omogućuje personalizaciju uvjeta upotrebe vaših osobnih podataka aktiviranjem/onemogućavanjem određenih funkcionalnosti povezanih sa sljedećim podacima:

- « My Dacia » ;
- « Moje povezane usluge u automobilu » ;
- "Poboljšanje i razvoj proizvoda i usluga";
- ...



Svoj profil možete prilagoditi konfiguracijom sljedećih funkcija:

- Račun za "My Dacia" **3**;
- zaključavanje profila **4**.

Napomena: možete obustaviti konfiguraciju pritiskom na **5**, zatim je kasni-

je nastavite iz centra za obavijesti ili profila. Više informacija o konfiguriranju profila potražite u poglavlju "Korisničke postavke" → **74**.

« My Dacia » **3**

Multimedijalni sustav omogućuje vam spajanje na račun "My Dacia" tako da možete upravljati određenim funkcijama svog vozila i pristupiti tim podacima putem pametnog telefona.

Dodatne informacije o usluzi "My Dacia" potražite u odjeljku "My Dacia" → **54**.

Zaključavanje profila **4**

Da biste zaštitili osjetljive podatke i sačuvali svoju privatnost, preporučujemo da zaštitite osobne podatke. Kako biste to učinili, multimedijski sustav omogućuje vam zaključavanje pristupa vašem profilu s pomoću sljedećih metoda:

- « Obrazac » ;
- « PIN kod » ;
- « Zaporaka » ;
- "Nemoj upotrijebiti zaključavanje profila".

Slijedite upute prikazane na zaslону multimedijalnog sustava da biste dovršili konfiguraciju.



Da biste sačuvali svoju privatnost, uključujući povjerljivost i cjelovitost osobnih podataka, preporučujemo da zaključate profil.

Prikupljanje podataka

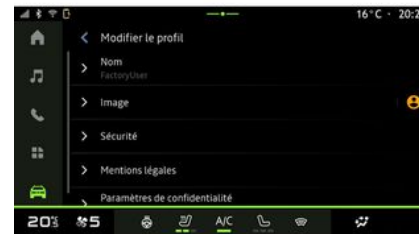

Nakon potvrde zahtjeva za aktivaciju usluga, i dalje ćete moći aktivirati ili deaktivirati prikupljanje podataka ili izmijeniti razinu razmjene podataka. Da biste odabrali uvjete upotrebe svojih osobnih podataka, otvorite centar za obavijesti, odaberite svoj "Profil", a zatim "Postavke povjerljivosti podataka".

UKLJUČIVANJE USLUGA

1

Zatim odaberite jednu od sljedećih razina razmjene podataka:

- "Prihvati sve": odobrite razmjenu svojih podataka;
- "Odbij sve": odbijte razmjenu svojih podataka;
- "Prilagodi": odobrite razmjenu podataka koje ste odabrali s popisa.

Napomena: ako ne želite dijeliti svoje podatke, usluge za koje je potreban vaš pristanak možda više neće raditi (osim standardnih usluga/funkcija koje se odnose na automatski poziv hitnim službama u slučaju nesreće).

Privremen prekid prikupljanja podataka

Prikupljanje podataka o vozilu može se privremeno prekinuti.

Kako biste to učinili, možete pauzirati ili izmijeniti razinu prikupljanja podataka u bilo kojem trenutku na stranici "Profil" koja je dostupna u centru za obavijesti: pritisnite "Dijelite samo podatke". Prikupljanje određenih podataka možete obustaviti tako da odaberete "Odbij sve" ili možete obustaviti prikupljanje određenih podataka tako da odaberete "Prilagodi", a zatim odaberete one podatke čije prikupljanje želite obustaviti.

Ako odbijete dijeljenje podataka, usluge za koje je potreban vaš pristanak

možda više neće raditi (osim standardnih usluga koje se odnose na automatski poziv hitnim službama u slučaju nesreće).



Proizvođač poduzima sve potrebne mjere opreza da bi osigurao potpuno sigurnu obradu vaših podataka.

Zaštita podataka

Podatke iz vašeg vozila obrađuje predstavnik marke, a mogu se prenijeti našim podružnicama, članovima naše distribucijske mreže te vanjskim partnerima, ovisno u svrsi. Podatke mogu prikupljati i treće strane. U tom slučaju ovlašteni distributeri i drugi subjekti u grupi predstavnika marke primjenjuju njegova pravila o zaštiti osobnih podataka. Pojednostosti o predstavniku marke dostupne su na njegovu web-mjestu i na posljednjoj stranici korisničkog priručnika vozila.

Vaši se osobni podaci obrađuju u sljedeće svrhe:

- kako bismo vam omogućili daljinsko upravljanje vozilom, automatsko ažuriranje vozila ili pružanje zabavnih usluga u vozilu;

- kako bismo omogućili održavanje vozila;
- kako bismo vam pružili usluge pomoći pri vožnji;
- kako bismo poboljšali iskustvo vožnje, pružili različite metode mobilnosti te razvili proizvode i usluge;
- kako bismo ispunili svoje zakonske ili regulatorne obveze.

U skladu s važećim propisima o zaštiti osobnih podataka možete zatražiti sljedeće:

- podatke koje je proizvođač prikupio o vama i njihovu provjeru;
- ispravljanje svih netočnih podataka;
- uklanjanje podataka koji se odnose na vas;
- kopiju svojih podataka kako biste ih ponovno iskoristili drugdje;
- u bilo kojem se trenutku možete usprotiviti upotrebi vaših podataka;
- zamrznuće upotrebe svojih podataka.

Putem multimedijskog zaslona vašeg vozila možete:

- odbiti dati pristanak za dijeljenje vaših osobnih podataka (uključujući lokaciju);
- povući svoj pristanak u bilo kojem trenutku.

Ako odlučite uskratiti dijeljenje svojih osobnih podataka, neke funkcije i/ili usluge koje pruža proizvođač obustavit će se jer zahtijevaju vaš pristanak.

UKLJUČIVANJE USLUGA

Neovisno o tome odlučite li uskratiti dijeljenje podataka, podaci o korištenju vozila proslijedit će se proizvođaču i relevantnim partnerima/podružnicama u sljedeće svrhe:

- za omogućavanje rada i održavanja vašeg vozila;
- poboljšanje životnog ciklusa vašeg vozila.

Podaci se ne upotrebljavaju u komercijalne usluge, već za kontinuirano poboljšanje vozila proizvođača i za sprječavanje problema koji mogu ometati njihovu svakodnevnu uporabu.

Za više informacija na web-mjestu proizvođača dostupna su pravila o zaštiti podataka, čiju adresu možete pronaći u korisničkom priručniku vozila.

Istek usluga

Usluge su uključene tijekom ograničenog vremenskog razdoblja. Po isteku tog razdoblja, usluge prestaju funkcionirati. Da biste ponovno aktivirali usluge, pogledajte odlomak naslovljen "Obnavljanje usluge" → 55.



Proizvođač poduzima sve potrebne mjere opreza kako bi osigurao razinu sigurnosti primjerenu opasnostima, uzimajući u obzir primjenjiva pravila.

NAČINI UPOTREBE

1 Zaslon multimedijalnog sustava



Iz sigurnosnih razloga, ova podešavanja vršite dok vozilo stoji.



Neke se postavke moraju izmijeniti dok motor radi kako bi ih multimedijalni sustav mogao pohraniti.

Pomicanje kroz izbornik



Multimedijски zaslon može se koristiti za pristup funkcijama sustava. Dodirnite multimedijalni zaslon za odabir jednog od izbornika.

Interakcija putem gesti



- Prijedite prstom: brzo kliznite prstom:
 - vodoravno, slijeva udesno ili zdesna ulijevo;
- ili
- okomito, odozdo prema gore ili odozgo prema dolje.

- Kratki pritisak: dodirnite dio zaslona prstom, a zatim odmah maknite prst sa zaslona.
- Pritisnite i zadržite: dodirnite dio zaslona i držite ga najmanje 1,5 sekundi.
- Povećavanje/smanjivanje: spojite dva prsta ili ih razdvojite na zaslonu.

NAČINI UPOTREBE

Predstavljanje trake "Svijet"

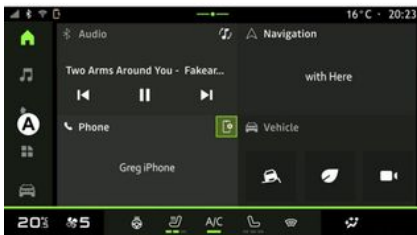

Vaš multimedijски sustav uključuje traku za svijet **A**. Sustav se sastoji od pet svjetova, kojima se može pristupiti u svakom trenutku na multimedijском zaslonu:

- "Početna stranica": omogućuje vam prikaz četiri prilagodljive miniaplikacije;
- "Audio": upotrebljava se za pristup radiju i reprodukciji audiodatoteka;
- "Telefon"/"Replikacija":
 - može se upotrebljavati za uparivanje jednog ili više telefona sa sustavom ili za pristup pozivima, imeniku i drugim dostupnim funkcijama telefona koji je povezan s multimedijским sustavom;
 - može se upotrijebiti za omogućavanje replikacije pametnog telefona.

- "Aplikacije": može se upotrebljavati za pristup aplikacijama;
- "Vozilo": omogućuje vam upravljanje određenom opremom vozila, kao što je oprema za pomoć prilikom vožnje, kamera s višestrukim prikazima, My driving i podešavanje različitih parametara na multimedijalnom sustavu kao što su zaslon, jezik itd.

Predstavljanje stranica "Svjeto-vi"

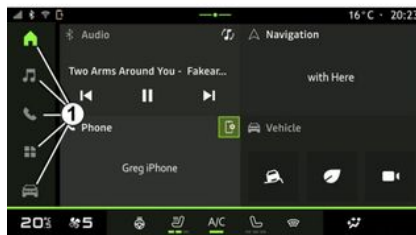

Pomaknite se iz jednog svijeta u drugi izravnim pritiskom na jedan od gumba za svijet **1**.

"Početna stranica" uključuje miniaplikacije koje omogućuju pristup funkcijama kao što su podešavanje tlaka u gumama, radio itd.

Ove miniaplikacije omogućavaju izravan pristup glavnom zaslonu funkcije ili u određenim slučajevima, njihovo izravno upravljanje putem glavnih zaslona (na primjer, promjena radijske postaje).

Opis početne stranice potražite u odjeljku "Općeniti opis" → **5**.

Napomena: možete promijeniti konfiguraciju početne stranice. Kako biste saznali više, pogledajte poglavlje "Dostavljanje i upravljanje miniaplikacijama" → **19**.

Centar za obavijesti



Pristup je moguć s pomoću gumba **2** ili brzim povlačenjem multimedijского zaslona s područja **B** prema sredini zaslona. U Centru za obavijesti omo-

NAČINI UPOTREBE

1

gučen je pristup povijesti obavijesti, na primjer:

- SMS ;
- « Tlak u gumama » ;
- dostupna ažuriranja;
- ...



Odaberite obavijest da biste joj pristupili.

Da biste izbrisali obavijest, brzo prijedite prstom po zaslonu.

Da biste izbrisali sve obavijesti, pritisnite gumb **3**.

Također možete stvoriti i konfigurirati svoj korisnički profil. Dodatne informacije potražite u poglavlju "Korisničke postavke" ➔ **74**.

Više informacija o obavijestima potražite u odjeljku "Obavijesti" ➔ **81**.

Nedostupne funkcije

Funkcije kao što su pristup vodiču za uporabu te neke postavke mogu biti nedostupne tijekom vožnje, u skladu s odredbama specifičnima za zemlju u kojoj se nalazite.

Za pristup nedostupnim funkcijama zaustavite vozilo.

Napomena: u nekim zemljama uredbe zahtijevaju primjenu ručne kočnice za pristup aplikacijama. Za sve dodatne informacije potražite savjet odobrenog zastupnika.

ČIŠĆENJE

Preporuke za čišćenje



Nemojte nalijevati ili prskati proizvod za čišćenje po zaslonu.

Nemojte koristiti kemijska sredstva za čišćenje ili kućanske proizvode. Uređaj ne smije doći u kontakt s bilo kojom tekućinom i ne smije biti izložen vlazi. U tom se slučaju se pokvariti ili oštetiti površine ili električni dijelovi.



Nemojte koristiti proizvode koji sadrže alkohol i/ili prskati tekućine na to područje.

Za čišćenje zaslona osjetljivog na dodir upotrebljavajte samo čistu, meku i suhu krpu bez vlakana kako ne biste oštetili materijale koji sprječavaju odsjaj.

Nemojte previše pritiskati multimedijски zaslon i nemojte upotrebljavati opremu za čišćenje koja može ogrebati zaslon (npr. četka, gruba krpa itd.).

način rada "Čišćenje zaslona".

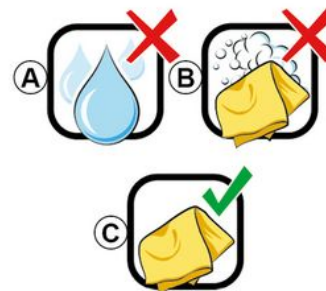

Da biste krpicu od mikrovlakana upotrijebili na zaslonu multimedijskog sustava kada je uključen, kratko pritisnite komandu **1** na multimedijskoj ploči, a zatim pritisnite "Čišćenje zaslona" **2** za postavljanje zaslona osjetljivog na dodir u neaktivni način rada.

Da biste izašli iz načina rada "Čišćenje zaslona", dvaput pritisnite multimedijски zaslon.

Poštujte sljedeće preporuke za čišćenje:

A. : nemojte upotrebljavati tekućine na bazi alkohola te ih nemojte nanositi ili prskati;

B. : nemojte čistiti sapunicom i blago navlaženom krpom od mikro vlakana;

C. : čistite suhom krpom od mikro vlakana.

UKLJUČIVANJE, ISKLJUČIVANJE

1

Pokretanje

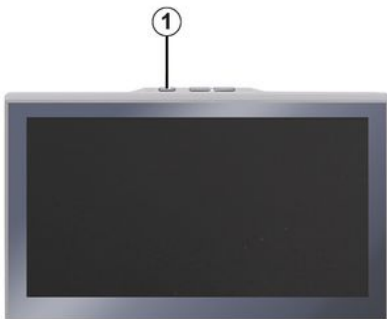

Multimedijalni sustav se pokreće:

- kad su vrata otvorena;
- kratkim pritiskom na komandu na multimedijalnoj ploči **1**.

Isključenje



Multimedijalni sustav može se isključiti:

- tako da kratko pritisnete komandu **1** na multimedijalnoj ploči, a zatim pritisnete "Pričekaj";
- kada se zaključavaju otvarajući dijelovi na vozilu.

Minimalni prikaz

Ovom se funkcijom omogućuje prikaz samo vanjske temperature, sata i trake razine grijanja na zaslonu.

Za odabir ovog načina prikaza, kratko pritisnite komandu **1** na multimedijalnoj ploči, zatim pritisnite funkciju "Prikaz u stanju čekanja".

Ostale funkcije će se prikazati kada kratko pritisnete komandu **1**:

- « Radio - Glazba ISKLJUČENA »/« Radio - Glazba UKLJUČENA »;
- « Čišćenje zaslona ».

Ponovo pokretanje

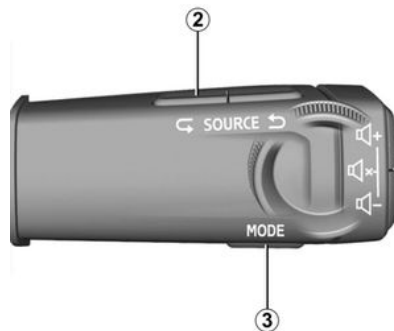

Multimedijalni sustav možete ponovno pokrenuti pritiskom i držanjem (pritisnite i držite dok se sustav ponovno ne pokrene):

- komande na multimedijalnoj ploči **1**;
- ili
- na "Mode" gumb **3** i lijevi "Source" gumb **2** na kontroli stupa upravljača.

DODAVANJE I UPRAVLJANJE MINIAPLIKACIJAMA

Uvod



Iz sigurnosnih razloga ova podešavanja obavljajte dok je vozilo zaustavljeno.



Konfiguracija miniaplikacija povezana je na profil. Ako se profil promijeni, prikaz miniaplikacija također se mijenja.

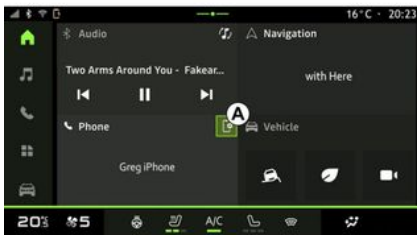



Sustav ima prilagodljivu "Početnu stranicu". Ovaj dio sastoji se od niza mini-

aplikacija u području **A** koje omogućuju pristup informacijama i funkcijama kao što su My driving, radio, podešavanje tlaka u gumama itd.

Pritisnite jednu od komandi miniaplikacije za izravno upravljanje funkcijom putem glavnog zaslona (promijenite radio stanicu, pristupite telefonu itd.).

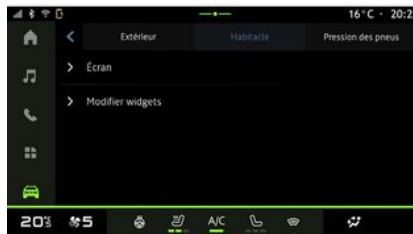
Prilagođavanje miniaplikacija



Putem "Vozilo" domene , izbornika "Vozilo", "Kokpit", zatim "Uredite widgete" možete prilagoditi miniaplikacije.

Opciji za prilagodbu miniaplikacije možete pristupiti i putem "Početne stranice" domene  pritiskanjem i drža-

njem miniaplikacije koju želite prilagoditi.



Zatim odaberite željenu lokaciju u području **B** jednostavnim dodirivanjem zaslona i odabirom miniaplikacije koju želite prikazati s popisa **C**.

UPOTREBA GLASOVNOG PREPOZNAVANJA

1

Uvod



Kada koristite glasovno prepoznavanje pomoću replikacije pametnog telefona, upotrebljavate internetsku vezu na telefonu, koja je podložna naknadama i ograničenjima koje nameće vaš mobilni operater.

Kada je vaš pametni telefon povezan s multimedijским sustavom putem Bluetooth® veze ili putem replikacije pametnog telefona, možete koristiti neke funkcije glasovnog prepoznavanja koje će vam omogućiti pristup domenama i aplikacijama dostupnim na vašem pametnom telefonu, a da pritom držite ruke na kolu upravljača.

Više informacija o replikaciji pametnog telefona potražite u poglavlju "Android Auto™, CarPlay™" → 48.

Napomena: kada želite koristiti sustav glasovnog prepoznavanja na svom pametnom telefonu s multimedijским sustavom, osigurajte sljedeće:

- da vaš pametni telefon ima funkciju glasovnog prepoznavanje koja je kompatibilna s vašim multimedijским sustavom;

- da se nalazite u području koje je pokriveno mrežom.

Glavne funkcije kojima upravlja sustav za glasovno prepoznavanje vašeg pametnog telefona

Funkcije koje koristi glasovno prepoznavanje ovise o pametnom telefonu i samim aplikacijama.

Glasovno prepoznavanje može se koristiti za pristup sljedećim aplikacijama i domenama pametnog telefona:

- Telefon
- Navigacija
- Glazba
- ...

Uključivanje

Glasovno prepoznavanje možete uključiti:

- putem Bluetooth®;
- ili
- replikacijom, iz domene "Replikacija"



Napomena: kada uključite glasovno prepoznavanje, uvijek pričekajte da se oglasi zvučna potvrda prije govora, a zatim izgovorite svoj zahtjev.

Primjer glasovnih naredbi:

- povezanih s telefonom:

- "Nazovi José";
- "Nazovi ured";
- ...
- povezanih s navigacijom:
 - "Idite na Champs-Élysées u Paris";
 - "Idi kući".
 - ...

Glasovno prepoznavanje možete uključiti putem: Bluetooth®



Povežite svoj pametni telefon s multimedijским sustavom pomoću Bluetooth® veze.

UPOTREBA GLASOVNOG PREPOZNAVANJA

Za više informacija pogledajte odjeljak "Uparivanje i povezivanje telefona"

→ 35.

Za korištenje glasovnog prepoznavanja na pametnom telefonu, pritisnite komadu na kolu upravljača **1** i čut ćete zvučni signal koji označava da je glasovno prepoznavanje uključeno.

Uključivanje glasovnog prepoznavanja tijekom replikacije



Povežite svoj pametni telefon s multi-medijskim sustavom pomoću replikacije pametnog telefona.

Za više informacija pogledajte odjeljke "Povezivanje, odspajanje telefona"

→ 36 i "Android Auto™, CarPlay™"

→ 48.

Za korištenje glasovnog prepoznavanja na svom pametnom telefonu pritisnite:

– kratkim pritiskom gumba za glasovno prepoznavanje na komandi na kolu upravljača **2** u svom vozilu:

ili

– pritiskom gumba za glasovno prepoznavanje **3** iz domene "Replikacija"



ili

– izgovaranjem glasovne naredbe:
– "Ok Google" ili "Hey Google", iz

"Android Auto™" replikacija 

;

ili

– "Dis Siri" ili "Say Siri", iz "Car-Play™" replikacija .

NAVIGACIJA

Uvod

2

Navigaciji se može pristupiti iz:

– aplikacije za navigaciju;

– navigacije replikacijom  .

Aplikacija za navigaciju

(ovisno o opremi)

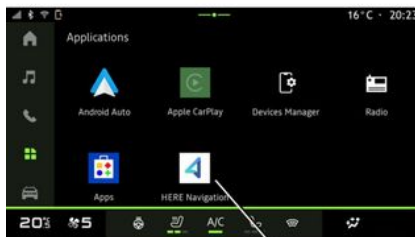
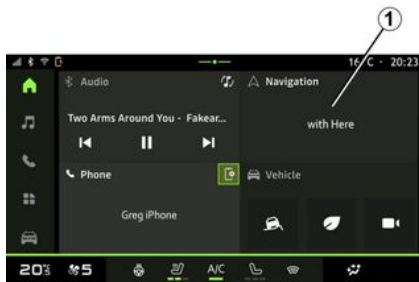

Aplikacija za navigaciju dostupna je na:

– miniaplikaciji navigacije **1** na "Počet-

nom zaslonu" domene  ;

– miniaplikaciji navigacije **2** dostupna

je na domeni "Aplikacije" .

Aplikacija za navigaciju povezana je navigacija uključena u osmogodišnji podatkovni plan i unaprijed instalirana na multimedijском sustavu.

Uključuje ažuriranu povezanu navigaciju tako da možete imati koristi od sljedećih značajki:

- ažuriranje karte;
- stanje u prometu u stvarnom vremenu;
- glasovno navođenje;

- interesne točke;
- prikaz ograničenja brzine;
- zgrade u 3D prikazu;
- detaljan pregled križanja;
- područja povećanog opreza;
- povijest odredišta i prečace za vaše "Kućne" i "Poslovne" adrese;
- ...

Napomena: aplikacija za Navigaciju podvrgava se kontinuiranom razvoju i može se ažurirati ili preuzeti putem



"Aplikacija" u "Aplikacije" domeni .

Navigacija replikacijom



Navigacija se može omogućiti koristeći replikaciju iz aplikacije "Android

NAVIGACIJA

Auto™ ili "CarPlay™"  ili "CarPlay™"  u

domeni "Aplikacije" .

Navigacija koja koristi replikaciju zahtijeva da vaš smartphone bude povezan s multimedijским sustavom.

Dodatne informacije potražite u odjeljku "Android Auto™, CarPlay™" → 48.

Zaslon navigacije na instrumentnoj ploči

(ovisno o opremi)

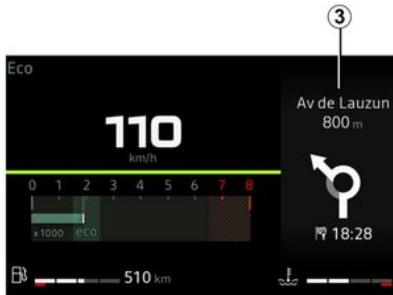



Replikaciju možete upotrebljavati za prikaz navigacije na instrumentnoj ploči **3**.

Više informacija o postavkama zaslona na instrumentnoj ploči potražite u korisničkom priručniku vozila.

AUDIOIZVORI

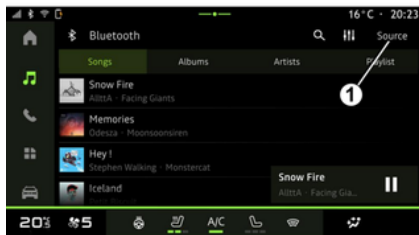
Uvod



U domeni "Audio"  možete odabrati izvor zvuka pritiskom na "Izvori" **1**.

Izvor zvuka možete odabrati i pomoću komandi na stupu upravljača. Više informacija potražite u odjeljku "Predstavljanje komandi" ➔ **8**.

Audioizvori mogu se razlikovati ovisno o razini opreme.

Zaslon "Audioizvori"



2. Izvor "Android Auto™".
3. Izvor "CarPlay™".
4. Izvor "Bluetooth® audio".
5. Izvor "Aplikacija".
6. Izađite iz zaslona "Audioizvori".
7. Izvor "Radio".
8. Izvor "USB" (priključak USB).

« Android Auto™ »

Upotrijebite ovaj izvor za slušanje glazbe s pametnog telefona ako je opremljen aplikacijom "Android Auto™" putem replikacije pametnog telefona. Više informacija potražite u poglavljima "Android Auto™, CarPlay™" ➔ **48** i "Glazba" ➔ **30**.

« CarPlay™ »

Upotrijebite ovaj izvor za slušanje glazbe s pametnog telefona ako je opremljen uslugom "CarPlay™" putem replikacije pametnog telefona. Dodatne informacije potražite u poglavljima "Android Auto™, CarPlay™" ➔ **48**.

"Bluetooth® audio"

Ovaj izvor može se upotrijebiti za slušanje glazbe na pametnom telefonu putem veze tehnologijom Bluetooth®. Dodatne informacije potražite u poglavljima "Glazba" ➔ **30** i "Povezivanje, prekid veze s telefonom" ➔ **36**.

"Aplikacija"

Upotrijebite ovaj izvor za slušanje glazbe putem aplikacija za streaming glazbe i za pristup aplikacijama za zvuk preuzetim putem aplikacije "Aplikacije". Dodatne informacije potražite u odjeljcima "Glazba" ➔ **30** i "Upravljanje aplikacijama" ➔ **52**.

« Radio »

Ovaj izvor možete upotrijebiti za slušanje radija. Dodatne informacije potražite u poglavljima "Radio" ➔ **26**.

AUDIOIZVORI

"USB" (USB priključak)

Upotrijebite ovaj izvor za slušanje glazbe s USB pogona. Dodatne informacije potražite u poglavlju "Glazba" → 30.

Napomena:

- Sustav možda neće prepoznati neke formate.
- Format USB izbrisivog memorijskog pogona mora biti FAT32 ili NTFS, a izbrisivi memorijski pogon mora imati kapacitet od najmanje 8 GB i najviše 64 GB.

SLUŠANJE RADIJA

Uvod



Iz sigurnosnih razloga, ova podešavanja vršite dok vozilo stoji.



Možete odabrati spremljenu postaju, pomicati se po radiopostajama po popisu ovisno o odabranom načinu pritiskom na gumb na komandi na upravljaču. Više informacija o komandama na stupu upravljača potražite u dijelu "Uvod u komande" → 8.

U domeni "Audio"  pritisnite gumb 3 za odabir izvora "Radio".

Izvoru "Radio" možete pristupiti i pu-

tem domene "Aplikacije" .

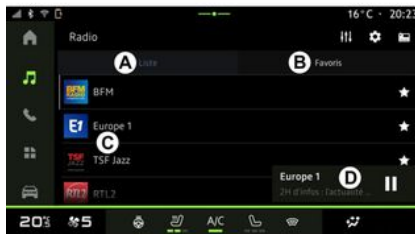

Pomoću komandi na stupu upravljača možete odabrati izvor zvuka, pregledavati stanice i mijenjati način odabira ("Popis", "Favoriti"). Za više informacija pogledajte poglavlje "Predstavljanje komandi". → 8.

Zaslon "Radio"



- A.** Kartica načina rada "Popis".
- B.** Kartica načina rada "Favoriti".
- C.** Popis dostupnih postaja.
- D.** Područje reprodukcije radiopostaje koja se trenutno reproducira i pristup prikazu preko cijelog zaslona. Pritisnite ovo područje za prikaz pjesme koja se trenutno reproducira na cijelom zaslonu.



1. Pristupite svijetu "Audio" .
2. Pristupite svijetu "Aplikacije" .
3. Pristupite zvuku "Izvori".
4. Pristupite stavci "Audio postavke".
5. Pristupite stavci "Postavke radija".
6. Radijska postaja koju trenutno slušate.
7. Spremite stanicu u stavku "Favoriti".
8. Zaustavi radio / reprodukciju trenutne postaje.
9. Naziv trenutne postaje i frekvencije. Tekstualne informacije (logotip radija, pjevač, pjesma itd.).
10. Vrsta "Izvori" koja se sluša.

SLUŠANJE RADIJA

Napomena: neke su informacije dostupne samo na određenim radijskim stanicama.

Prikaz preko cijelog zaslona E

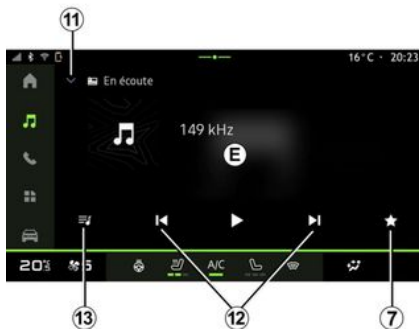

Pritisnite ovo područje za prikaz radiopostaje koja se trenutno reproducira u području **D** u načinu rada preko cijelog zaslona.

Da biste smanjili prikaz preko cijelog zaslona **E**, pritisnite **11**.

Dok vozilo miruje, možete aktivirati "Prikaz slike s automatskim pomicanjem" pritiskom na logotip radija čiji se sadržaj reproducira, ako to dopušta trenutna stanica DAB.

Odaberite radijski frekvencijski pojas

Pritisnite gumb **5** da biste postavili sljedeće valne duljine.

- « FM » :
- « Alternativna frekvencija (AF) » ;
- « Regija ».
- "DAB" (zemaljski digitalni radio).
 - « Prebacivanje (DAB ↔ FM) » ;
 - "Automatsko pomicanje slika".

Radijski program

Ovisno o postaji koju slušate, moći ćete vidjeti detaljan prikaz programa koji se trenutno reproduciraju i onih koji će se reproducirati u sljedeća 24 sata. Pritisnite gumb **13** za prikaz popisa tih programa.

Napomena: ova je funkcija raspoloživa samo ako postaja emitira program u verziji DAB.

Pretraživanje postaja

Radiopostaje u trenutnom radiofrekvencijskom pojasu možete pretraživati abecednim redoslijedom na popisu: pomaknite se naprijed ili natrag na sljedeću postaju pritiskom na gumb **12**.

Dodavanje radiopostaje u izbornik "Favoriti" ili uklanjanje iz njega

U načinu rada prikaza preko cijelog zaslona ili u načinu rada "Popis" pritisnite gumb **7** kako biste dodali trenutnu postaju u izbornik "Favoriti" ili je uklonili iz njega.

Način rada "Popis" A

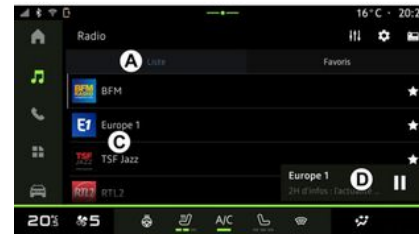

Ovaj način rada omogućuje vam traženje i prikaz postaja koje je multimedij-ski sustav uhvatio i abecedno prikazao.

Brzo prijedite prstom po popisu **C** da biste prikazali popis svih postaja. Odaberite radiopostaju s popisa kako biste je izravno slušali.

SLUŠANJE RADIJA

Radiopostaja koja se trenutno reproducira prikazuje se u mini reproduktoru **D**. Pritisnite ovo područje za prikaz trenutnog radija na cijelom zaslonu.

Ako radiopostaje u pojasu "FM" ne upotrebljavaju sustav RDS ili ako se vozilo nalazi u području s lošim radioprijemom, naziv postaje i logotip neće se pojaviti na zaslonu, već samo frekvencija.

Napomena: neke su informacije dostupne samo na određenim radijskim stanicama.

"Favoriti" način B



Ovaj način rada omogućuje pristup prethodno upamćenim radijskim postajama.

Odaberite radiopostaju s popisa kako biste je izravno slušali.

Radiopostaja koja se trenutno reproducira prikazuje se u mini reproduktoru **D**.

Izbornik "Postavke radija" 5

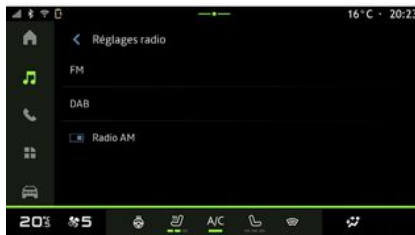

U izborniku "Postavke radija" **5** možete pristupiti sljedećim postavkama funkcija radija:

- "TA/I-Traffic (ovisno o opremi)";
- « FM » ;
- "DAB" (ovisno o opremi);
- "Informativna najava" (ovisno o opremi i zemlji).

"TA/I-Traffic" (informacije o stanju u prometu)

(ovisno o opremi)

Kada je ova funkcija uključena, vaš audiosustav omogućuje prijam informacija o stanju u prometu (ovisno o zemlji) ako se emitiraju na određenim FM i DAB radijskim postajama.

Morate odabrati frekvenciju postaje koja emitira informacije o stanju u prometu. Ako slušate drugi izvor (USB, Bluetooth®), automatski će se prekinuti kada stignu upozorenja o stanju u prometu.

« FM »

Iz postavki možete uključiti ili isključiti sljedeće elemente:

- « Alternativna frekvencija (AF) » ;
- « Regija ».

« Alternativna frekvencija (AF) »

Frekvencija radiopostaje "FM" može se mijenjati ovisno o geografskom području.

Uključite funkciju Alternativna frekvencija (AF) da biste prilikom promjene geografskog područja mogli slušati istu radiopostaju.

Audio sustav automatski će pratiti promjene frekvencije bez prekida.

Napomena: tu mogućnost ne pružaju sve radijske postaje.

SLUŠANJE RADIJA

Loši uvjeti prijema ponekad mogu uzrokovati nenadane i neugodne promjene frekvencije. U tom slučaju isključite automatsko praćenje promjene frekvencije.

« Regija »

Ako kvaliteta signala padne kada je način rada "Regija" uključen, radio će se prebaciti na novu frekvenciju koja može raditi kao relej stanice koju ste prethodno slušali.

Napomena:

- postaje u istim područjima ponekad emitiraju različite programe ili upotrebljavaju različite nazive radiopostaja;
- neke radiopostaje emitiraju putem regionalnih frekvencija. U tom slučaju:
 - kada je stavka "Regija" uključena: sustav se neće prebaciti na odašiljač za novu regiju, ali će se normalno prebacivati između odašiljača početne regije;
 - kada je stavka "Regija" onemogućena: sustav će se prebaciti na odašiljač za novu regiju, čak i ako je program emitiranja drukčiji.

« DAB »

(ovisno o opremi)

Iz postavki možete uključiti ili isključiti sljedeće elemente:

- « Prebacivanje (DAB ↔ FM) » ;

– "Automatsko pomicanje slika" (ovisno o opremi).

« Prebacivanje (DAB ↔ FM) »

Kada je ova funkcija uključena, ako je prijem DAB postaje koja trenutačno svira loš, radijski sustav automatski se prebacuje na ekvivalentnu FM postaju (ako je dostupna).

Audio sustav automatski će se ponovno vratiti na istu digitalnu postaju DAB čim signal bude dostupan.

Napomena: ova je funkcija raspoloživa samo ako postaja ima i FM i DAB verziju.

"Prikaz slike s automatskim pomicanjem"

Kada je ta značajka omogućena i trenutačna postaja DAB to dopušta, dija-projeksija slike pomiče se po zaslonu u načinu reprodukcije preko cijelog zaslona.

Napomena: ova funkcija dostupna je samo u vozilu koji miruje pritiskom na logotip radija čiji se sadržaj reproducira.

« Informativna najava »

(ovisno o opremi i zemlji)

Dok je uključena, ova funkcija omogućuje automatsko slušanje informacija čim se emitiraju na pojedinim "DAB" radiopostajama.

Ako zatim odaberete druge izvore, emitiranje odabrane vrste programa prekinut će čitanje drugih izvora.

U postavkama možete uključiti/isključiti obavijesti o sljedećim temama:

- "Hitni slučaj";
- "Incident";
- "Vremenska prognoza";
- "Informacije";
- "Događaj";
- "Sport";
- "Razno".

« Audio postavke » 4

S pomoću ikone **4** možete podesiti postavke zvuka.

Dodatne informacije o dostupnim postavkama potražite u odjeljku "Audio postavke" ➔ **33**.

GLAZBA

Uvod



Iz sigurnosnih razloga ova podešavanja obavljajte dok je vozilo zaustavljeno.



Izvor zvuka možete promijeniti pomoću gumba na komandi kola upravljača.

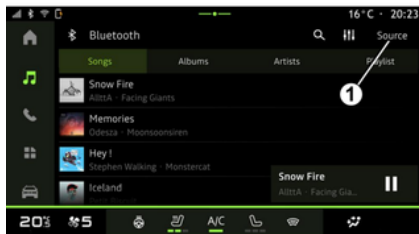

U domeni "Audio"  pritisnite "Izvori" **1** kako biste odabrali izvor glazbe za slušanje.

Pomoću komande na stupu upravljača možete odabrati izvor zvuka i pregledavati pjesme i mape. Za više informacija pogledajte poglavlje "Predstavljajte komandi". → **8**.

Izvori glazbe mogu se razlikovati ovisno o razini opreme. Ma multimedijском zaslonu se prikazuju i mogu odabrati samo dostupni izvori.

Napomena:

- ovisno o upotrijebljenoj aplikaciji za audio streaming, zaslon i komande mogu se promijeniti;
- Sustav možda neće prepoznati neke formate.
- Format USB izbrisivog memorijskog pogona mora biti FAT32 ili NTFS, a izbrisivi memorijski pogon mora imati kapacitet od najmanje 8 GB i najviše 64 GB.

Izbornik "Izvori"

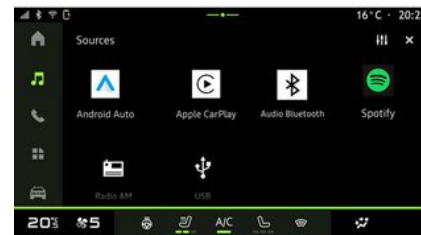

U izborniku "Izvori" **1** možete odabrati glazbu iz različitih dostupnih izvora.

Odaberite izvor ulaza povezanog na multimedijalni sustav sa sljedećeg popisa:

- « Radio » ;
- "USB" (USB priključak);
- "Bluetooth® audio";
- « Podcasts » ;
- « CarPlay™ » ;
- « Android Auto™ » ;
- aplikacija za audio streaming;
- ...

Izvori glazbe mogu se razlikovati ovisno o razini opreme.

Napomena: ostali se medijski izvori mogu instalirati putem "Aplikacija" i za-

GLAZBA

tim će se pojaviti na popisu dostupnih izvora. Za više informacija o instaliranju aplikacija pogledajte odjeljak "Upravljanje aplikacijama" ➔ 52.

Način rada "Reprodukcija"



A. Informacije o trenutno aktivnom audio zapisu (naziv pjesme, ime izvođača, naziv albuma i slika naslovnice, ako su preneseni iz izvora).

2. Pristupite domeni "Audio" .
3. Pristupite trenutnom popisu za reprodukciju;
4. Trajanje i duljina aktivnog audiozapisa.
5. Aktivirajte/deaktivirajte ponavljanje audiozapisa jednom ili neprekidno.

6. Reproducirajte sljedeći audio zapis.

7. Pauza/nastavak audio zapisa.

8. Kratki pritisak: povratak na početak trenutnog zvučnog zapisa.

Ponovni kratki pritisak (u roku od tri sekunde nakon prvog kratkog pritiska): reprodukcija prethodnog audiozapisa.

9. Uključivanje/isključivanje nasumične reprodukcije audio zapisa.

10. Traka napretka trenutno aktivnog audio zapisa.

11. Vratite se u način popisa s mini reproduktorom.

Napomena:

- možete odabrati prikaz glazbe koja se reproducira na cijelom zaslonu **A** ili u mini reproduktoru **B**;
- ovisno o telefonu i aplikaciji za strujanje glazbe, određene funkcije možda neće biti dostupne.

"Bluetooth®", "USB" i aplikacija za audio streaming



Putem opcije "Bluetooth® audio", "USB" ili aplikacije za strujanje glazbe možete pristupiti popisima za reprodukciju organiziranim po kategorijama:

- « Umjetnici » ;
- « Albumi » ;
- « Pjesme » ;
- « Playlists » ;
- ...

Pjesma koja se trenutno reproducira prikazuje se u mini reproduktoru **B**. Pritisnite ovo područje za prikaz pjesme koja se trenutno reproducira u načinu reprodukcije **A**.

GLAZBA

"Pretraživanje"

(ovisno o vrsti "Izvori")



"Postavke zvuka" 13

S pomoću ikone **13** možete podesiti postavke zvuka.

Dodatne informacije o dostupnim postavkama potražite u odjeljku "Audio postavke" ➔ **33**.

Pritiskom na ikonu "Pretraživanje" **12** (dostupnost ovisi o vrsti "Izvori" u do-

meni "Audio" ) možete pretraživati:

- naslov pjesme;
- album;
- izvođača;
- popis za reprodukciju;
- ...

Unesite naziv s pomoću tipkovnice.

Čim unesete prva slova, multimedijalni sustav predlaže pridružene nazive.

Odaberite naziv s popisa prijedloga.

AUDIO PODEŠAVANJA

Uvod



Iz sigurnosnih razloga ova podešavanja obavljajte dok je vozilo zaustavljeno.



Putem ikone **1** možete podesiti sljedeće audiopostavke:

- « Ambiance » ;
- « Zvuk » .

« Ambiance »

(ovisno o opremi)

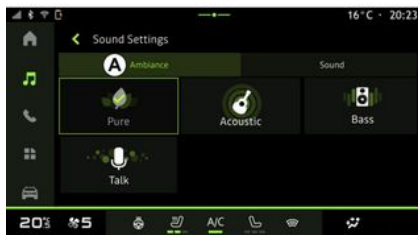

U kartici **A** možete odabrati jedan od sljedećih unaprijed definiranih ekvilizatora zvuka:

- « Pure » ;
- « Acoustic » ;
- « Bass » ;
- « Talk » .

Napomena: dostupnost ekvilizatora glazbe ovisi o opremi.

« Zvuk »

(ovisno o opremi)



U kartici **B** možete podesiti sljedeće audiopostavke:

- « Balans / Raspodjela » ;
- « Kontrola tona » ;
- « Glasnoća / brzina » ;
- « Normalizirajte glasnoću » .

AUDIO PODEŠAVANJA

« Balans / Raspodjela »



Ova funkcija omogućuje parametriranje raspodjele zvuka. Pritisnite "Centar" ili "Sprijeda" kako biste optimizirali raspodjelu zvuka za sve putnike u vozilu ili za udobnost putnika na stražnjem sjedalu (isključen zvuk straga i umjerena glasnoća u prednjem dijelu vozila).

Ako dodirnete zaslom ili ako je odabran način rada "Ručno", možete pristupiti podešavanju postavki pomicanjem cilja 2.

« Kontrola tona »

Ovom se funkcijom možete koristiti za ujednačavanje zvuka:

- uključivanje/isključivanje "Pojačavanje bas tonova";
- « Duboki tonovi » ;
- « Srednji tonovi » ;
- « Visoki tonovi » ;
- ...

« Glasnoća / brzina »

Ova funkcija omogućuje automatsko podešavanje glasnoće u skladu s brzinom vozila. Pritisnite "Glasnoća / brzina", a zatim podesite osjetljivost ili je isključite izravnim pritiskom na traku razine "Glasnoća / brzina".

« Normalizirajte glasnoću »

Ova funkcija omogućuje održavanje jednake glasnoće zvuka između više izvora zvuka.

UPARITE I POVEŽITE TELEFON

Uparivanje, uklanjanje telefona s popisa uparenih uređaja



Iz sigurnosnih razloga, ova podešavanja vršite dok vozilo stoji.

Uvod

Ova funkcija omogućuje uparivanje telefona s multimedijalnim sustavom.

Izborniku "Uparite novi uređaj" možete pristupiti

– u domeni "Telefon"  pritisnite "Poveži s pomoću tehnologije Bluetooth®" (ako uparen telefon nije prisutan);

– u domeni "Aplikacije" , a zatim u "Upravitelj uređaja";

– u domeni "Vozilo" , "Postavke", zatim "Bluetooth®";

– u domeni "Telefon"  pritisnite ikonu "Postavke" , zatim "Upravitelj uređaja" (ako je telefon već uparen);

– u domeni "Audio"  pritisnite "Poveži s pomoću tehnologije Bluetooth®" (ako uparen telefon nije prisutan);

– u centru za obavijesti, ikona "Postavke" , a zatim "Bluetooth®".

Napomena: ako nijedan telefon nije povezan s multimedijalnim sustavom, neki će izbornici biti deaktivirani.

Uparivanje telefona multimedijском сe sustavu omogućiti pristup funkcijama vašeg telefona. Kopije vaših kontakata ili osobnih podataka neće se spremiti u multimedijски sustav.

Da biste multimedijском sustavu omogućili upravljanje telefonima koji imaju značajku "dual SIM", konfigurirajte svoj telefon za upotrebu zadane postavke SIM. Pogledajte korisnički priručnik za telefon.

Napomena:

- prije uparivanja, provjerite je li funkcija Bluetooth® na vašem telefonu uključena i postavite njezin status na "vidljivo";
- vozilo mora biti zaustavljeno da bi se telefon mogao upariti.



Dodatne informacije o popisu kompatibilnih telefona potražite na web-mjestu svojeg ovlaštenog zastupnika.

Uparivanje telefona

Za uporabu sustava slobodne ruke uparite Bluetooth® mobilnog telefona s multimedijalnim sustavom.

Više informacija o uključivanju stanja vidljivosti telefona potražite u knjižici uputstva telefona.

Telefon može zatražiti odobrenje za dijeljenje kontakata, zapisnika poziva, poruka itd. Dopusnite dijeljenje ako želite pristupiti tim podacima u multimedijalnom sustavu.

U domeni "Telefon" , a zatim "Poveži s pomoću Bluetooth®" ili u do-

meni "Aplikacije" , a zatim "Upravitelj uređaja" u vašem multimedijском sustavu:

- na zaslonu se prikazuje poruka koja vam pruža mogućnost uparivanja telefona;
- pritisnite "Uparite novi uređaj". Multimedijски sustav traži telefone s uključenom funkcijom Bluetooth® koji se nalaze u blizini i koji su vidljivi;

UPARITE I POVEŽITE TELEFON

– odaberite telefon s popisa prijedloga ili odaberite multimedijalni sustav s telefona.

Na zaslonu multimedijskog sustava i na telefonu pojavljuje se poruka kojom vas se poziva da prihvatite zahtjev za uparivanje ako je predloženi kod identičan za telefon i multimedijski sustav.

Kada je vaš telefon uparen s multimedijским sustavom, možete odabrati usluge koje želite upotrebljavati s pomoću "Upravitelj uređaja". Više informacija potražite u poglavlju "Povezivanje, odspajanje telefona" ➔ 36.

Napomena: telefon je povezan s profilom koji se upotrebljava pri uparivanju. Telefon možda nije dostupan na drugim korisničkim profilima.

Uparivanje novog telefona

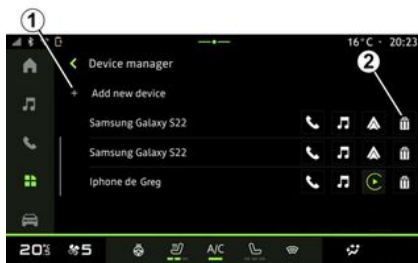

U izborniku "Upravitelj uređaja" možete upariti novi telefon s multimedijским sustavom:

- pritisnite ikonu **1** "Uparite novi uređaj";
- odaberite svoj novi telefon s popisa prijedloga, a zatim dovršite postupak uparivanja.

Novi telefon možete dodati i u domeni

"Vozilo" , "Postavke", "Bluetooth®", "Uparite novi uređaj", a zatim odabrati novi telefon s popisa prijedloga i dovršiti postupak uparivanja.

Vaš je novi telefon sada uparen s multimedijalnim sustavom.

Ne postoji ograničenje broja telefona koji se mogu upariti.

Uklanjanje telefona s popisa uparenih uređaja

U izborniku "Upravitelj uređaja" možete prekinuti uparivanje telefona s multimedijским sustavom:

- pritisnite ikonu **2** telefona za koji želite prekinuti uparivanje;
- pritisnite "Da" za potvrdu.

Povezivanje, odspajanje telefona



Iz sigurnosnih razloga, ova podešavanja vršite dok vozilo stoji.



Određene su značajke dostupne samo dok je vozilo zaustavljeno.

Povezivanje telefona

Da biste povezali telefon, potrebno ga je prethodno upariti. Više informacija potražite u odjeljku "Uparivanje, uklanjanje telefona s popisa uparenih uređaja" ➔ 35.

UPARITE I POVEŽITE TELEFON

Napomena: ako nijedan telefon nije povezan s multimedijalnim sustavom, neki će izbornici biti deaktivirani.

Povezivanje vašeg telefona multimedijском će sustavu omogućiti pristup funkcijama vašeg telefona. Kopije vaših kontakata ili osobnih podataka neće se spremi u multimedijски sustav.

Da biste multimedijском sustavu omogućili upravljanje telefonima koji imaju značajku "dual SIM", konfigurirajte svoj telefon za upotrebu zadane postavke SIM. Pogledajte korisnički priručnik za telefon.

Automatsko povezivanje

Nakon pokretanja multimedijalni sustav traži uparene telefone s uključenim Bluetooth® uređajem u blizini (udaljen do 10 metara). Sustav automatski prikazuje podatke posljednjeg povezanog telefona (imenik, glazba, itd.).

Napomena: kada se vaš telefon automatski poveže s multimedijalnim sustavom, prikaz podataka (telefonski imenik SMS, kontakti itd.) omogućit će se samo ako s te prethodno dopustili dijeljenje podataka tijekom uparivanja telefona s multimedijalnim sustavom. Više informacija potražite u odjeljku "Uparivanje, uklanjanje telefona s popisa uparenih uređaja" → 35.

Ručno povezivanje

Možete ručno povezati telefon na multimedijalni sustav ili prekinuti vezi putem izbornika "Bluetooth®", kojemu se može pristupiti u:

- domeni "Vozilo" , "Postavke", zatim "Bluetooth®";
- centru za obavijesti, "Postavke"



, a zatim "Bluetooth®".

U izborniku "Bluetooth®" odaberite "Upareni uređaji" za prikaz popisa uparenih telefona.

Odaberite usluge i telefon koji želite povezati i provjerite je li uključen Bluetooth®.

Napomena: ako je tijekom povezivanja telefona u tijeku poziv, on se automatski prebacuje na zvučnike vozila.

Upravljanje podacima o uslugama

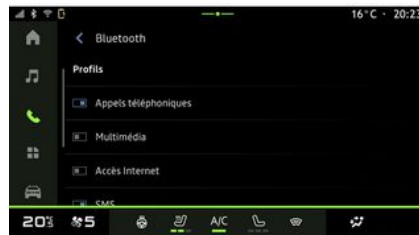

Kako biste izravno pristupili telefonskom imeniku, glazbi i internetskoj vezi putem multimedijskog sustava, morate odobriti razmjenu podataka o uslugama u stavci "Profilu" vaših "Uparenih uređaja", dostupnih u izborniku "Bluetooth®". Pritisnite naziv "Uparenog uređaja", a zatim aktivirajte/deaktivirajte usluge koje želite upotrebljavati:

- "Telefonski pozivi": upućivanje i primanje poziva;
- "Multimedija": pristup glazbi;
- "Pristup internetu": pristup dijeljenju internetske veze putem značajke Bluetooth® (pogledajte odjeljak "Postavke sustava" → 78);
- "SMS": slanje i primanje SMS poruka;

UPARITE I POVEŽITE TELEFON

- "Dijeljenje kontakata": pristup telefonskom imeniku i zapisniku poziva;
- ...

Napomena: ako je funkcija istaknuta, to znači da je uključena.



Kada upotrebljavate uslugu "Pristup internetu", za ubravanje prijenosa podataka možete upotrebljavati i internet-sku vezu na telefonu putem funkcije "Dijeljenje pristupne točke i veze" WIFI (podložno naplati i ograničenjima koje nameće mobilni operater).

« Upravitelj uređaja »



U domeni "Aplikacije" , a zatim "Upravitelj uređaja" odaberite telefon s popisa prijedloga, a zatim odaberite funkcije telefona koje želite uključiti/isključiti:

- « Telefon » **1** ;
- "Glazba" **2** ;
- aplikacija za replikaciju pametnog telefona **3** ;
- uklanjanje telefona s popisa uparenih uređaja **4**.

Napomena:

- ako je istaknuta ikona usluge, to znači da je ona uključena;
- nekim telefonima može se dozvoliti automatsko prebacivanje podataka.

Također možete pristupiti usluzi "Upravitelj uređaja" putem ikone "Upravitelj uređaja" dostupne u miniaplikaciji "Telefon" domene "Početna stranica"



Mijenjanje povezanog telefona

U izborniku "Upravitelj uređaja" odaberite usluge koje želite povezati s drugim telefonom koji je već uparen i prikazan na popisu uređaja.

Napomena: za promjenu povezanog telefona morate najprije upariti barem dva telefona.

Odspajanje telefona

U domeni "Aplikacije"  pristupite "Upravitelj uređaja", a zatim dodirnite istaknutu ikonu usluge telefona kojeg želite odspojiti:

- « Telefon » **1** ;
- "Glazba" **2** ;
- aplikacija za replikaciju pametnog telefona **3**.

Telefon možete odspojiti i u izborniku "Bluetooth®": odaberite odjeljak "Upareni uređaji" te kliknite na opciju "Odspojiti".

Napomena: ako je poziv u tijeku u trenutku odspajanja, razgovor će se automatski prebaciti na vaš telefon.

UPRAVLJANJE POZIVIMA

Telefonski poziv

Domena "Telefoniranje"

U domeni "Telefon" .

Napomena: da biste obavili poziv, vaš telefon mora biti spojen s multimedij-skim sustavom. Više informacija potražite u poglavlju "Povezivanje, odspajanje telefona" → 36.

Pozivanje



Poziv možete uputiti tako da odaberete:

– broj iz zapisnika poziva, pristupa-njem kartici "Nedavni pozivi" **A**;

- kontakt iz telefonskog imenika iz izbornika "Kontakti" **B**;
- kontakt iz omiljenih kontakata iz izbornika "Favoriti" **C**;
- tipke na tipkovnici s brojevima u izborniku "Tipkovnica" **D**.

Zaslon "Poziv u tijeku"



1. ime i broj telefona kontakta
2. Trajanje trenutnog poziva.
3. stavljanje trenutnog poziva na čeka-nje
4. Prijenos poziva na telefon.
5. Prekidanje poziva.
6. pristup tipkovnici za biranje broja
7. Uključivanje/isključivanje mikrofona.

Primanje poziva

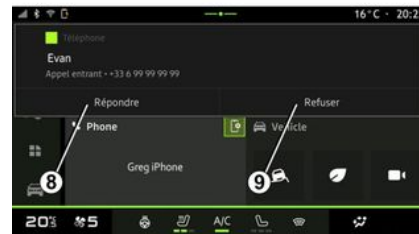

4



Pri dolaznom pozivu prikazuje se zas-lon "Priljeni pozivi" koji sadržava slje-deće informacije:

UPRAVLJANJE POZIVIMA

- ime kontakta (ako je broj prisutan na popisu omiljenih brojeva ili u vašem telefonskom imeniku);
- broj pozivatelja (ako broj nije prisutan u vašem telefonskom imeniku);
- "Skriveni broj" (ako se broj ne može prikazati).

"Odgovori"

Da biste odgovorili na poziv, pritisnite komandu **10** na upravljaču ili gumb "Odgovori" **8** na zaslonu multimedijskog sustava.

"Odbijanje" poziva

Da biste odbili dolazni poziv, dvaput pritisnite komandu **10** na upravljaču ili pritisnite gumb "Odbaci" **9** na zaslonu multimedijskog sustava.

Pozivatelj će se u tom slučaju preusmeriti u pretnac govorne pošte.

Tijekom poziva



Za vrijeme trajanja poziva možete:

- podesiti glasnoću pomoću upravljačkih tipki na upravljaču vozila ili pomoću tipki za podešavanje glasnoće na multimedijalnom zaslonu;
- završiti poziv pritiskom na "Završi poziv" **5** ili pritiskom na gumb **10** na kolu upravljača;
- staviti poziv na čekanje pritiskom na gumb **3**. Za nastavak poziva ponovno pritisnite gumb **3**;
- prenijeti poziv na povezani telefon pritiskom na gumb "Prijenos na telefon" **4**;
- odgovoriti na drugi poziv i prebacivati se s jednog poziva na drugi pritiskom na gumb **11**;

Napomena:

- čim odgovorite na drugi dolazni poziv, prvi poziv automatski će se staviti na čekanje;
- tijekom poziva možete primiti drugi poziv, no ne možete ga i sami uputiti;
- pristupite digitalnoj tipkovnici pritiskom na gumb "Tipkovnica" **6**;
- isključite/uključite mikrofonski gumb "Isključi zvuk" **7**.

Tijekom poziva možete promijeniti svijet bez prekida poziva u tijeku.

Pritisnite domenu "Telefon"  da biste se vratili.

Kraj poziva

Da biste završili poziv koji je u tijeku, prekinite vezu pritiskom na komandu **10** na upravljaču ili na gumb "Završi poziv" **5** na zaslonu multimedijskog sustava.

Telefonski imenik



Iz sigurnosnih razloga, ova podešavanja vršite dok vozilo stoji.

UPRAVLJANJE POZIVIMA



Određene su značajke dostupne samo dok je vozilo zaustavljeno.

Izbornik "Telefonski imenik"



U domeni "Telefon"  pritisnite karticu "Kontakti" **B** za pristup telefonskom imeniku putem multimedijskog sustava.

Da bi multimedijски sustav omogućio upravljanje telefonima koji imaju "dual SIM", konfigurirajte svoj telefon tako da omogućí multimedijском sustavu pristup ispravnom imeniku na telefonu.

1. spojeni telefon

2. Potražite kontakt prema imenu ili broju.
3. Detaljni podaci za kontakt.
4. popis kontakata u spojenom telefonu

Učitavanje telefonskog imenika

Po zadanim postavkama, nakon spajanja telefona, sinkronizacija kontakata počinje automatski ako je uključeno povezivanje u načinu rada slobodne ruke. Više informacija potražite u poglavlju "Povezivanje, odspajanje telefona" → 36.

Napomena: za pristup telefonskom imeniku u multimedijalnom sustavu, potrebno je dopustiti dijeljenje podataka na vašem telefonu. Pogledajte odjeljak "Uparivanje, uklanjanje telefona s popisa uparenih uređaja" → 35 te korisnički priručnik svojeg telefona.

Kontakti "Favoriti"

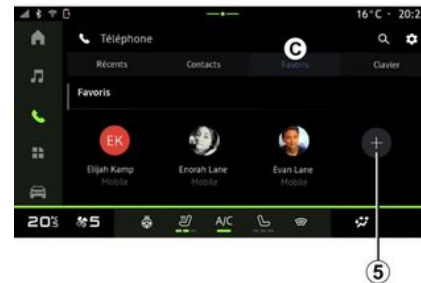

U domeni "Telefon"  pritisnite karticu "Favoriti" **C** za pristup kontaktima spremljenim u favorite telefona ili ručno dodajte s popisa "Kontakti" multimedijskog sustava.

UPRAVLJANJE POZIVIMA

Dodajte kontakt "Favoriti"



Pritisnite "Dodaj omiljeni" **5** da biste dodali kontakt na popis "Favoriti", a zatim slijedite upute prikazane na multimedijском zaslону.

Odabirom zvjezdice **6** možete dodati i omiljeni broj kontakta.

Traženje kontakata

Kontakt možete tražiti unosom njegovog imena ili broja telefona.

Pritisnite povećalo **2**. Unesite neke od brojeva ili slova željenog kontakta s pomoću digitalne tipkovnice koja se pojavljuje na zaslону. U telefonskom imeniku prikazuje se popis kontakata koji počinju prvim unesenim slovom.

Povjerljivost podataka

Kopije vaših kontakata ili osobnih podataka neće se spremati u multimedijски sustav.

Zbog povjerljivosti podataka, učitan imenik postaje vidljiv tek nakon povezivanja odgovarajućeg telefona.

Zapisnik poziva

Pristupite povijesti "Nedavni pozivi"

U domeni "Telefon"  pritisnite karticu "Nedavni pozivi" **A** kako biste pristupili povijesti svih poziva.

Zapisnik poziva prikazuje se od najnovijeg do najstarijeg poziva.

Izbornik "Nedavni pozivi"



1. Brojčana oznaka.
2. Ime ili telefonski broj kontakta.
3. vrijeme/datum poziva
4. Pristupite pojedinostima za kontakt.
5. Odlazni poziv (zelena strelica okrenuta prema gore).
6. Dolazni poziv (zelena strelica okrenuta prema dolje).
7. Propušteni poziv (crvena strelica).

Napomena: ovisno o multimedijском zaslону, neke informacije možda nisu dostupne.

UPRAVLJANJE POZIVIMA

Kretanje po zapisniku poziva

Prijedite prstom gore ili dolje za prikaz popisa poziva.

Pozivanje iz zapisnika poziva

Za uspostavu poziva pritisnite jedan od kontakata ili brojeva. Pozivanje se automatski pokreće.

Biranje broja



Iz sigurnosnih razloga, ova podešavanja vršite dok vozilo stoji.



1. birani broj

2. Izbrišite brojeve.
3. Predloženi kontakti.
4. nazovi
5. numerička tipkovnica

Pristup stavci "Tipkovnica"

U domeni "Telefon"  pritisnite karticu "Tipkovnica" **D**.

Pozivanje unosom broja

U kartici "Tipkovnica" **D** unesite broj s pomoću numeričke tipkovnice **5** te zatim pritisnite gumb **4** za uspostavljanje poziva.

Nakon unosa prve znamenke, multimedijски sustav nudi popis kontakata s istim nizom brojeva **3**.

Odaberite kontakt koji želite pozvati, a nakon toga pritisnite gumb **4** za uspostavu poziva.

Biranje broja glasovnim upravljanjem

Broj možete i izdiktirati s pomoću glasovne naredbe integrirane u multimedijalni sustav. Da biste to učinili, pokrenite glasovnu naredbu, a nakon zvučnog signala recite:

– "Nazovi" i zatim izdiktirajte telefonski broj koji želite nazvati;

ili

– "Nazovi" i zatim izgovorite ime kontakta kojeg želite nazvati.

Multimedijски sustav prikazuje broj koji ste naveli i započinje uspostavu poziva za taj broj.

Napomena: ako vaš kontakt ima nekoliko telefonskih brojeva (poslovni, kućni, mobitel itd.), možete odabrati koji broj želite nazvati. Na primjer: "Nazovi – Grégory – kućni".

Za više informacija o glasovnim naredbama pogledajte odjeljak "Upotreba glasovnog prepoznavanja" ➔ 20.

SMS



Ovisno o marki i modelu vašeg telefona, neke funkcije možda neće raditi.

4



1. ime/broj pošiljatelja poruke
2. Vrijeme primitka;
3. početak poruke

Napomena: pregled poruka u vožnji nije dopušten.

Pristupite stavci "SMS"

U centru za obavijesti **A** možete pristupiti primljenoj SMS poruci na telefonu putem multimedijskog sustava.

Vaš telefon mora biti spojen na sustav za telefoniranje u načinu rada slobodne ruke. Da biste mogli upotrebljavati sve njegove funkcije, morate odobriti prijenos poruka (pomoću postavki vašeg telefona, ovisno o modelu).

Napomena: ovisno o razini opreme, multimedijski sustav može čitati samo SMS koji primi tijekom vožnje.

Primanje SMS poruka



Multimedijski sustav obavještava vas o primitku nove SMS poruke putem poruke upozorenja u području **B**, koja se prikazuje na bilo kojem otvorenom izborniku.

Možete isključiti razgovor i zaustaviti obavijesti pritiskom na gumb **4**.

Prema zadanim postavkama, nakon uparivanja i povezivanja telefona, nakon primanja nove poruke ona je dostupna na multimedijalnom sustavu.

Napomena: dostupne će biti samo poruke primljene nakon uparivanja i tijekom povezanosti telefona s multimedijalnim sustavom.

PODEŠAVANJE TELEFONA





Iz sigurnosnih razloga, ova podešavanja vršite dok vozilo stoji.



Ove su značajke dostupne samo dok je vozilo zaustavljeno.

Izbornik "Postavke"



Dok je telefon povezan na sustav, u domeni "Telefon" , pritisnite ikonu "Postavke"  1.

U izborniku "Postavke" možete pristupiti sljedećim postavkama:

- "Spojeni telefon";
- "Aktivni poziv";
- "Povjerljivost podataka";
- "Početni zaslon";
- "Redoslijed popisa kontakata";
- « Upravitelj uređaja » ;
- "Bluetooth® postavke".

"Početni zaslon".

Ovom postavkom možete odabrati karticu koja će se prikazati kada se pojavi početni zaslon u domeni "Telefon"



- "Nedavno" (zadano);
- "Kontakti";
- « Favoriti » ;
- « Tipkovnica ».

"Redoslijed popisa kontakata"

Ovom se postavkom možete koristiti za prikaz kontakata po abecednom redoslijedu, kategoriziranih prema:

- "Imenu";
- « Ime ».

Napomena: odabir će postati valjan po sljedećem pokretanju multimedijalnog sustava.

"Zvuk zvona telefona"



U domeni "Vozilo"  pritisnite izbornik "Postavke", zatim "Zvuk", može te:

- prilagoditi stavku "Glasnoća dolaznog poziva" 2;
- odabrati vrstu "Melodije zvona telefona" 3.

Više informacija potražite u poglavlju "Postavke sustava" ➔ 78.

BEŽIČNI PUNJAČ

Područje induksijskog punjenja

i Ključno je pri punjenju telefona ne ostavljati bilo kakve predmete (USBpogon, SD karticu, karticu za pokretanje vozila, kreditnu karticu, nakit, ključeve, kovanice itd.) u području punjenja indukcijom **1**. Uklonite sve magnetske kartice ili kreditne kartice iz zaštitne maske za telefon prije postavljanja telefona u područje induksijskog punjenja **1**

i Predmeti ostavljeni u području induksijskog punjenja **1** mogu se pregrijati. Preporučuje se da ih stavite na druga mjesta za odlaganje koja su za to namijenjena. (pretinac za odlaganje, pretinac štitnika za sunce itd.)



Područje induksijskog punjenja **1** može se upotrebljavati za punjenje telefona bez kabela.

Ako je vozilo opremljeno, područje punjenja označeno je (ovisno o vozilu):

– pridruženim simbolom;

i/ili

– status punjenja automatski se prikazuje na zaslону sve dok je telefon postavljen u predviđenom području.

Njegov položaj može se razlikovati ovisno o vozilu. Dodatne informacije potražite u knjižici uputa vozila.

Napomena:

– induksijsko punjenje pokreće se kada se uključi kontakt ili kada je motor pokrenut;

– provjerite je li telefon kompatibilan s induktivnim punjenjem. Dodatne pojedinosti o popisu kompatibilnih telefona zatražite od ovlaštenog zastupnika;

– za omogućavanje optimalne učinkovitosti punjenja, poželjno je s telefona ukloniti zaštitnu masku prije punjenja;

– za optimalno punjenje cijela površina pametnog telefona trebala bi se podudarati s maksimalnom površinom područja punjenja i biti smještena na mjestu najbliže središtu.

Postupak punjenja

Postavite telefon u područje punjenja indukcijom **1**. Punjenje automatski započinje i na zaslону se prikazuje napredak punjenja **2**.

Postupak punjenja može se prekinuti ako se u području induksijskog punjenja **1** otkrije predmet ili ako se područje induksijskog punjenja **1** pregrijava. Kad temperatura padne, postupak punjenja vašeg telefona uskoro će se ponovno pokrenuti.

BEŽIČNI PUNJAČ

Napredak punjenja



Multimedijski sustav obavještava vas o stanju napunjenosti vašeg telefona **2**:

- punjenje je dovršeno **3**;
- punjenje je u tijeku **4**;
- otkriven je predmet u području punjenja / predmet se pregrijava / postupak punjenja je prekinut **5**.

Napomena: multimedijski sustav obavijestit će vas ako se postupak punjenja vašeg telefona prekine.

Ovisno o opremi, kontrolno svjetlo funkcije u boji smješteno u blizini područja za punjenje također vas obavještava o statusu punjenja:

- zelena po završetku punjenja;
- žuta kada je punjenje u tijeku;

- treperi žuto, popraćeno porukom na multimedijskom zaslonu, kada se u području punjenja indukcijom otkrije metalni predmet;
- treperi žuto, popraćeno porukom na multimedijskom zaslonu i zvučnim signalom, kada je automobil zaustavljen i vozač otvori vrata;
- žuta ili zelena ne svijetli, popraćeno porukom na multimedijskom zaslonu, kada je temperatura područja za punjenje previsoka.

Replikacija pametnog telefona

i Kada upotrebljavate aplikaciju "Android Auto™" ili uslugu "CarPlay™", upotrebljavate internetsku vezu vašeg pametnog telefona (podložno troškovima i ograničenjima vašeg mobilnog operatera).

i Funkcije aplikacije "Android Auto™" i usluge "CarPlay™" mogu se razlikovati ovisno o marki i modelu vašeg pametnog telefona. Dodatne informacije potražite na web-mjestu proizvođača ako ono postoji.

Android Auto™



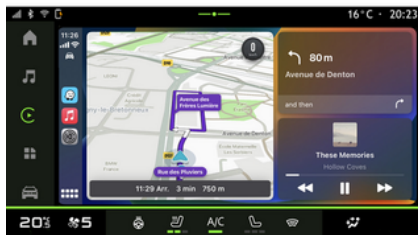

CarPlay™



Ova vam funkcija omogućuje da replicirate svoj pametni telefon kako biste neke od njegovih aplikacija i funkcija

moгли upotrebljavati na zaslonu multimedijalnog sustava s pomoću:

- « Android Auto™ »  ;
- « CarPlay™ » .

Napomena: kada upotrebljavate "Android Auto™" ili "CarPlay™", možete pristupiti aplikacijama za navigaciju i glazbu vašeg pametnog telefona.

Te aplikacije zamijenit će slične aplikacije integrirane u vaš multimedijalni sustav koje su već pokrenute.

Može se koristiti samo jedna sustav navigacije:

- « Android Auto™ » ;
- « CarPlay™ » ;
- onaj koji je ugrađen u vaš multimedijalni sustav.

Napomena: pri upotrebi aplikacije "Android Auto™" ili usluge "CarPlay™" određene funkcije multimedijalnog sustava nastaviti će se izvoditi u pozadini. Na primjer, ako pokrenete aplikaciju "Android Auto™" ili "CarPlay™" i koristite se sustavom za navigaciju na pametnom telefonu dok na multimedijalnom sustavu radi radio, radio će se nastaviti emitirati.

ANDROID AUTO™, CARPLAY™

Uvod Android Auto™

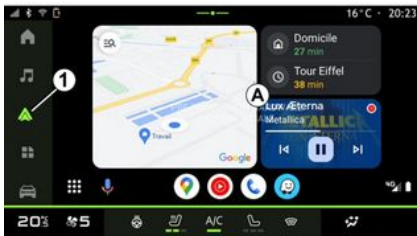

"Android Auto™" je aplikacija s pomoću koje možete replicirati svoj pametni telefon na zaslonu multimedijalnog sustava.

Napomena:

- aplikacija "Android Auto™" funkcionira samo ako je vaš pametni telefon povezan s USB priključkom vozila ili bežično pomoću Bluetooth® veze da biste omogućili automatsku WIFI vezu sa sustavom;
- kako biste osigurali ispravan rad aplikacije, savjetujemo vam da upotrebljavate USB kabele koje preporuča proizvođač pametnog telefona.

Prva upotreba

Ako još niste, preuzmite i instalirajte aplikaciju "Android Auto™" putem platforme za preuzimanje aplikacija kompatibilne s vašim pametnim telefonom.

Povežite svoj pametni telefon s USB priključkom multimedijalnog sustava ili ga povežite pomoću Bluetooth® za automatsko pokretanje WIFI veze.

Za korištenje aplikacije prihvatite zahtjeve na vašem pametnom telefonu.

Napomena: možete provjeriti kompatibilnost pametnog telefona i njegove verzije sustava Android s pomoću usluge "Android Auto™": pogledajte dokumentaciju Google®.

Multimedijalni sustav nudi vam upotrebu usluga "Android Auto™".

Aplikacija je pokrenuta u multimedijalnom sustavu i trebala bi biti vidljiva s područja **A**. Replikacija pametnog telefona zamjenjuje domenu "Telefon"

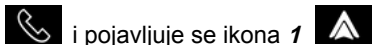

i pojavljuje se ikona **1**.

Ako prethodno opisan postupak ne uspije, ponovite radnju.

Nakon prve uporabe, replikacija pametnog telefona automatski će se pokrenuti za daljnje sesije.

U domeni "Aplikacije" , a zatim "Upravitelj uređaja" također možete

uključiti/isključiti replikaciju pametnog telefona pritiskom na ikonu replikacije

"Android Auto™" .

Izlaz iz replikacije

Da biste izašli iz bežične replikacije za "Android Auto™":

- na zaslonu s obavijestima na pametnom telefonu pritisnite "Izlaz iz načina rada u automobilu";
- isključite replikaciju pametnog telefona pritiskom na ikonu replikacije "An-

droid Auto™"  ili uključivanjem

usluge "Telefon"  u "Upravitelj uređaja";

- odaberite aplikaciju ovlaštenog zastupnika među aplikacijama za replikaciju pametnog telefona.

5

ANDROID AUTO™, CARPLAY™

Uvod CarPlay™



"CarPlay™" je unaprijed instalirana usluga na pametnom telefonu koja omogućuje upotrebu nekih aplikacija na vašem pametnom telefonu sa zaslona multimedijskog sustava.

Napomena:

- usluga "CarPlay™" funkcioniira samo ako je uključena usluga SIRI, ako je uključen mikrofoni vozila i ako je vaš pametni telefon povezan s USB priključkom vozila ili bežično s pomoću Bluetooth® da biste omogućili automatsko povezivanje sa sustavom putem WIFI;
- kako biste osigurali ispravan rad aplikacije, savjetujemo vam da upotrebljavate USB kabele koje preporuča proizvođač pametnog telefona.

Prva upotreba

Povežite svoj pametni telefon s USB priključkom multimedijalnog sustava pomoću Bluetooth® da biste omogućili automatsko povezivanje sa sustavom putem WIFI mreže.

Multimedijalni sustav nudi vam da:

- da ovlastite vezu i dijeljenje podataka;
- automatski se povežete s uslugom "CarPlay™" za buduće sesije.

Napomena: ako ne dopustite multimedijском sustavu da pamti ove izbore, prilikom svakog pokretanja prikazat će se poruka podsjetnika.

Za korištenje aplikacije prihvatite zahtjeve na vašem pametnom telefonu.

Usluga je pokrenuta na multimedijском sustavu i trebala bi biti vidljiva s područja **B**. Replikacija pametnog telefona zamjenjuje domenu "Telefon"



Ako prethodno opisan postupak ne uspije, ponovite radnju.

U domeni "Aplikacije" , a zatim "Upravitelj uređaja" također možete uključiti/isključiti replikaciju pametnog telefona pritiskom na ikonu replikacije

"CarPlay™" .

Izlaz iz replikacije

Da biste izašli iz bežične replikacije za "CarPlay™":

- deaktivirajte WIFI na pametnom telefonu;
- isključite replikaciju pametnog telefona pritiskom na ikonu replikacije "Car-

Play™"  ili uključivanjem usluge

"Telefon"  u "Upravitelj uređaja"; – odaberite aplikaciju ovlaštenog zastupnika među aplikacijama za replikaciju pametnog telefona.

Glasovno prepoznavanje



Pritisnite i držite komandu **3** kako biste aktivirali/deaktivirali funkciju glasovnog

ANDROID AUTO™, CARPLAY™

prepoznavanja pametnog telefona za upravljanje određenim aplikacijama i funkcijama putem glasovnih naredbi.

Više informacija potražite u poglavlju "Korištenje glasovnog prepoznavanja" → 20.

Android Auto™



S pomoću replikacije "Android Auto™" možete upravljati i nekim funkcijama svojeg pametnog telefona:

- pritiskom na gumb za glasovno prepoznavanje **4**;
- izgovaranjem glasovne naredbe: "Ok Google" ili "Hey Google".

CarPlay™



S pomoću replikacije "CarPlay™" možete upravljati i nekim funkcijama svojeg pametnog telefona:

- dugim pritiskom na gumb **5**;
- izgovaranjem glasovne naredbe "Dis Siri" ili "Say Siri" ako je uključen mikrofonski vozila **6**.

UPRAVLJANJE APLIKACIJAMA

Domena "Aplikacije"



Iz sigurnosnih razloga ova podešavanja obavljajte dok je vozilo zaustavljeno.



Neke su postavke dostupne samo dok je vozilo zaustavljeno.

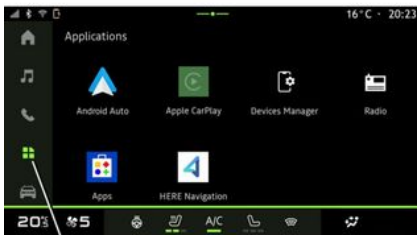

U domeni "Aplikacije"  **1** možete pristupiti:

- aplikacijama koje su instalirane na vašem multimedijском sustavu;
- funkciji replikacije pametnog telefona;
- "Upravitelj uređaja";
- "Aplikacije";
- ...

Nove aplikacije možete preuzeti putem aplikacije "Aplikacije".

Izbornik "Aplikacije"

Možete pristupiti aplikacijama koje su instalirane na vašem multimedijском sustavu.

Prva dva retka posvećena su aplikacijama koje su unaprijed instalirane prema zadanim postavkama.

Sve druge aplikacije preuzete putem "Aplikacije" bit će navedene u popisu abecednim redoslijedom.

Ako aplikacija nije dostupna, neće se prikazati.

Pritisnite aplikaciju kako biste je otvorili.



Pritiskom i držanjem aplikacije možete:

- "Izbriši" aplikaciju **2**;
- pristupiti informacijama o aplikaciji **3** (verzija, datum valjanosti ili izrade, naziv itd.);
- prisilno zatvoriti aplikaciju **4**.



Napomena: samo aplikacije koje su instalirane putem "Aplikacije" mogu se izbrisati.

"Aplikacije" postavke

Informacijama o "Aplikacije" i postavkama možete pristupiti u izborniku "Postavke" u:

- domeni "Aplikacije" , a zatim u aplikaciji "Postavke";

UPRAVLJANJE APLIKACIJAMA

- domeni "Vozilo"  , a zatim "Postavke";
- u centru za obavijesti, ikona "Postavke" .

Položaj stavke "Aplikacije"



U izborniku "Postavke" odaberite opciju "Lokacija", zatim "Dozvole za aplikaciju" **5** kako biste konfigurirali dozvole za lokaciju za aplikacije instalirane u multimedijском sustavu.

"Aplikacije i obavijesti"

U izborniku "Postavke" odaberite "Aplikacije i obavijesti" kako biste pristupili informacijama i postavkama za "Apli-

kacije" instalirane u vašem multimedijском sustavu:

- "Prikaži sve aplikacije";
- "Zadane aplikacije";
- "Dozvole za aplikaciju";
- "Specifična prava pristupa dodijeljena aplikacijama".

"Prikaži sve aplikacije"

Možete pristupiti informacijama o svim aplikacijama u vašem multimedijалном sustavu:

- naziv aplikacije;
- veličina aplikacije;
- verzija aplikacije;
- datum valjanosti ili izrade aplikacije;
- ...

"Zadane aplikacije"

Možete pristupiti zadanim aplikacijama koje se upotrebljavaju za:

- početni zaslon;
- pomoć;
- SMS;
- telefon;
- navigacijski sustav.

Također možete i konfigurirati otvaranje veza za pristup aplikaciji.

"Dozvole za aplikaciju"

Možete pristupiti dozvolama za upotrebu aplikacije u sljedeće svrhe:

- "Tjelesna aktivnost";
- "Kalendar";
- "Kamera";
- "Senzori tijela";
- "Kontakti";
- ...

"Specifična prava pristupa dodijeljena aplikacijama"

Možete uključiti/isključiti određena prava pristupa dodijeljena aplikacijama koje se upotrebljavaju za:

- "Promjenu postavki sustava";
- "Pristup obavijestima";
- "Pristup za premium SMS";
- "Pristup korisničkim podacima";
- "upravljanju za WIFI".

Uvod



Kada upotrebljavate aplikaciju "My Dacia", upotrebljavate internetsku vezu na telefonu (podložno naplati i ograničenjima koja nameće vaš mobilni operater).

Vašem korisničkom računu My Dacia može se pristupiti na web-mjesto <https://my.dacia.fr> ili preuzimanjem aplikacije My Dacia na pametni telefon.

Napomena:

- aplikacija "My Dacia" se neprekidno razvija. Povezujte se redovito da biste obogatili svoj račun novim značajkama;
- za više informacija o popisu kompatibilnih telefona obratite se ovlaštenom zastupniku ili posjetite web-mjesto <https://my.dacia.fr>;
- za više informacija obratite se ovlaštenom zastupniku ili posjetite web-mjesto <https://my.dacia.fr>.

S korisničkog računa "My Dacia" možete komunicirati s vozilom i preuzeti informacije:

- pregledajte podatke o vozilu;

- pristupite povijesti i kalendaru za intervjuje i zakazati sastanak;
- locirajte mjesto na kojem je vozilo parkirano;
- uključite sirenu i svjetla vozila na daljinu;
- pregledavajte i upravljajte ugovorima i uslugama;
- pročitatite E-Guide vozila;
- pronađite ovlaštenog predstavnika marke u blizini;
- stvorite/izmijenite svoj "PIN kod" "My Dacia";
- ...

Napomena:

- određene funkcije ovise o opremi vozila, pretplati na ugovore usluge i završene u zemlji;
- nekim je funkcijama moguće pristupiti samo na pametnom telefonu pomoću aplikacije My Dacia.
- usluge moraju biti aktivirane radi omogućivanja upravljanja vozilom na daljinu. Pogledajte poglavlje "Aktiviranje usluga" → 10.

Povezane usluge u aplikaciji "My Dacia"

Za električna vozila

Možete iskoristiti sve pogodnosti povezanih usluga u aplikaciji "My Dacia", primjerice:

- provjeravanje razine i stanja napunjenosti akumulatora
- programiranje punjenja
- pokretanje/programiranje klima uređaja ili sustava grijanja;
- ...

Napomena: funkcije punjenja i programiranja grijanja i klima uređaja dostupne su samo na određenim vozilima. Dodatne informacije zatražite od ovlaštenog zastupnika.

Izradite "My Dacia" korisnički račun

Za pristup funkcijama "My Dacia" morate na mrežnoj stranici ili u aplikaciji "My Dacia" izraditi korisnički račun.

Na web-mjestu:

- Odaberite "Kreiraj račun" na početnoj stranici;
- unesite podatke potrebne za izradu računa.

U aplikaciji:

- odaberite "Prijava" na glavnom izborniku aplikacije;
- unesite podatke potrebne za izradu računa.

E-poruka s potvrdom bit će poslana na prethodno navedenu adresu e-pošte. Za završetak izrade "My Dacia" računa kliknite na vezu prikazanu u e-poruci s potvrdom.

MY DACIA

Napomena: možete koristiti isto korisničko ime i lozinku za prijavu na svoj korisnički račun na webu.

Sinkronizirajte račun "My Dacia" s vozilom

Da biste mogli upotrebljavati aplikaciju "My Dacia" i biti u interakciji sa svojim vozilom, morate sinkronizirati aplikaciju "My Dacia" s vozilom. Sinkronizacija se odvija automatski kada pokrenete aplikaciju.

Napomena:

- ako želite sinkronizirati aplikaciju "My Dacia" sa svojim vozilom, morate se nalaziti u vozilu, biti parkirani na području na kojem je dostupna mrežna pokrivenost, a multimedijски sustav vozila mora biti uključen;
- veza s računom "My Dacia" dostupna je samo u profilu administratora;
- ako aplikacija "My Dacia" i vozilo nisu sinkronizirani, nećete moći pristupiti servisnim pregledima.



U centru za obavijesti, kojem možete pristupiti pritiskom na **1**, odaberite "Profil", račun za "My Dacia", a zatim slijedite upute koje se prikazuju na zaslону multimedijalnog sustava.

Kada je račun "My Dacia" povezan s multimedijalnim sustavom, sinkronizacija će se automatski pokrenuti kada pokrenete aplikaciju.

Registrirajte svoje vozilo na "My Dacia" računu

Ako ste već sinkronizirali svoj račun "My Dacia" s vašim vozilom, registracija se vrši automatski.

Također možete registrirati vozilo u svojem računu "My Dacia" putem računala "My Dacia" tako da kliknete na opciju "Dodaj vozilo" i dodate VIN (identifi-

kacijski broj vozila) ili registracijski broj vozila ručnim putem ili skeniranjem broja.

Obnavljanje usluge

Da biste obnovili neku uslugu koja uskoro ističe, otvorite karticu "Renault CONNECT store" na računu "My Dacia" i odaberite "Moje usluge".

Nakon toga pritisnite "Obnovi" i slijedite upute korak po korak.

5

IZNAJMLJIVANJE VOZILA I ODRICANJE OD NJEGA

Posuđivanje vozila

Pravne informacije

Kada posuđujete svoje vozilo dužni ste obavijestiti osobu kojoj ga posuđujete da će vozilo biti spojeno i prikupljati osobne podatke kao što je lokacija vozila (pogledajte opće uvjete prodaje povezanih usluga).

Prikupljanje podataka

Prikupljanje podataka o vozilu može se privremeno prekinuti.

Da biste to učinili, pri pokretanju vozila i prikazivanja prozora "Sigurnost i povjerljivost" na sredini, odaberite "OFF" kako biste zaustavili prikupljanje podataka.

Usluge će biti onemogućene, osim obaveznih funkcija povezanih sa sigurnošću kao što su automatski hitni poziv u slučaju nesreće.

Odricanje od vozila

Prilikom predaje vozila novog vlasnika morate obavijestiti da je vozilo povezano i da prikuplja osobne podatke kao što je lokacija vozila.

Brisanje osobnih podataka

Kada se vlasnik odrekne vozila (npr. preprodaja, kupnja), ključno je izbrisati sve osobne podatke pohranjene u vozilu i izvan njega.

Da biste to učinili, ugrađeni sustav vratite u izvorno stanje, a vozilo izbrišite iz svojeg računa "My Dacia".

Resetiranje sustava

Prilikom predaje vozila prodavatelj mora resetirati sustav. Da biste to učinili, uključite multimedijски sustav svog vozila.

U domeni "Vozilo" , "Postavke", "Sustav", "Opcije ponovnog postavljanja", a zatim "Vrati tvorničke postavke" (izbrišite podatke).

Napomena: sustav je moguće poništiti samo iz profila administratora.

Brisanje vozila iz vašeg računa za My Dacia

Kada se odreknete vozila, također ga trebate izbrisati iz svojeg računa "My Dacia".

Da biste to učinili, prijavite se na svoj račun "My Dacia", u virtualnoj garaži odaberite odgovarajuće vozilo i kliknite "Izbriši vozilo" pri dnu početne stranice.

POMOĆ PRI VOŽNJI

Izbornik "Pomoć pri vožnji"



Ove funkcije pružaju dodatnu pomoć u vožnji. Stoga ni u kojem slučaju ne mogu zamijeniti oprez i odgovornost vozača (vozač mora uvijek biti spreman na kočnje).



Iz sigurnosnih razloga ova podešavanja obavljajte dok je vozilo zaustavljeno.



Neke usluge pomoći pri vožnji dostupne su samo uz pretplatu i moguće im je pristupiti tijekom određenog vremenskog razdoblja. Razdoblje pretplate možete produljiti putem web-mjesta www.mydacia.com.



Neke se postavke moraju izmijeniti dok motor radi kako bi ih multimedijalni sustav mogao pohraniti.

Uvod

Vozilo je opremljeno sustavima pomoći koji nude dodatnu pomoć pri vožnji vašeg vozila.

Dodatne informacije potražite u knjižici uputa vozila.

Napomena: neke su postavke sustava "Pomoć pri vožnji" dostupne samo dok je vozilo zaustavljeno.

Pristupite stavci "Pomoć pri vožnji"

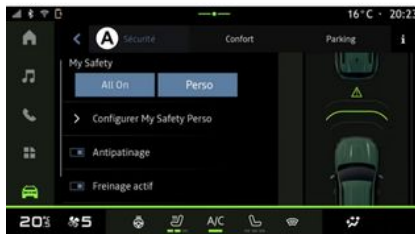

U domeni "Vozilo"  odaberite "Pomoć pri vožnji", zatim karticu "Sigurnost" **A** za pomoć u vožnji povezanu sa sigurnošću ili karticu "Udobnost"

POMOĆ PRI VOŽNJI

B za pomoć u vožnji povezanu s udobnošću.

Kartica "Parking" **C** namijenjena je za pružanje pomoći pri parkiranju.

Više informacija o kartici "Parking" **C** potražite u odjeljku "Pomoć pri parkiranju" ➔ 61.

« Sigurnost »

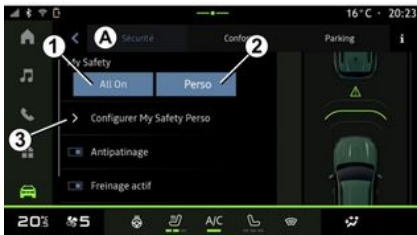

Putem kartice "Sigurnost" **A** možete uključiti/isključiti i/ili postaviti konfigurirati pomoć u vožnji u pogledu sigurnosti:

- "Uključi sve" **1**;
- « Perso » **2**;
- « Konfigurirajte My Safety Perso » **3** ;
 - « Zvučno upozorenje za prekoračenja brzine » ;
 - « Ograničenje promjene zvuka » ;
 - « Sprečavanje napuštanja vozne trake » ;
 - "Radnje na isprekidanim crtama";
 - « Predviđanje odlaska iz trake » ;
 - « Intenzitet vibriranja » ;
 - "Sprečavanje izlaska iz prometne trake u hitnim slučajevima";

- « Upozorenje na mrtvi kut » ;
- « Upozorenje za nadzor vozača » ;

- « Kontrola vuče » ;
- « Aktiv. kočenje » ;
 - « Predviđanje upozorenja » ;
- « Upozorenje na mrtvi kut » ;
- ...

Napomena: gumb za uključivanje/isključivanje osvijetljen je kada je funkcija uključena.

"Moja sigurnost"

"Uključi sve" **1**

Kada se uključi funkcija "Uključiti sve" stavke Moja sigurnost, uključuju se svi sigurnosni sustavi. Taj se način rada uključuje prema zadanim postavkama pri svakom pokretanju vozila.

Funkcija "Uključi sve" stavke Moja sigurnost može se uključiti i jednim pritiskom na komandu vozila .

Više informacija o komandi  potražite u odjeljku "Moja sigurnost" korisničkog priručnika vozila.

« Perso » **2**

Kad je uključena funkcija "Perso" značajke Moja sigurnost, omogućena je pomoć u vožnji koju ste konfigurirali i

POMOĆ PRI VOŽNJI

prilagodili pomoću "Konfigurirajte My Safety Perso" 3.

Funkcija "Perso" značajke Moja sigurnost može se aktivirati i dvostrukim pri-

tiskom na komandu vozila .

Više informacija o komandi  potražite u odjeljku "Moja sigurnost" korisničkog priručnika vozila.

« Konfigurirajte My Safety Perso » 3



U ovom izborniku možete odabrati i/ili konfigurirati funkcije koje želite imati kada omogućite funkciju "Perso" značajke Moja sigurnost:

- « Zvučno upozorenje za prekoračenja brzine » ;
- « Ograničenje promjene zvuka » ;

- « Sprečavanje napuštanja vozne trake » ;
- "Radnje na isprekidanim crtama";
 - « Predviđanje odlaska iz trake » ;
 - « Intenzitet vibriranja » ;
- "Sprečavanje izlaska iz prometne trake u hitnim slučajevima";
- « Upozorenje na mrtvi kut » ;
- « Upozorenje za nadzor vozača » ;
- ...

« Zvučno upozorenje za prekoračenja brzine »

Ta funkcija upozorava vozača zvučnim upozorenjem kada vozilo prekorači dopušteno ograničenje brzine.

« Ograničenje promjene zvuka »

Ta funkcija upozorava vozača zvučnim upozorenjem kada se promijeni dopušteno ograničenje brzine.

« Sprečavanje napuštanja vozne trake »

Ta funkcija omogućuje da se vibracijama na upravljaču (ili zvučnim upozorenjem, ovisno o opremi) upozori vozača ako vozilo izađe iz prometne trake i prekorači crtu (punu ili isprekidanu) kada nisu uključeni pokazivači smjera.

Dodatne informacije potražite u poglavlju "Upozorenje na izlazak iz vozne trake" u knjižici uputstava vozila.

"Radnje na isprekidanim crtama"

Ta funkcija ispravlja putanju vozila kada izađe iz trake i prijeđe isprekidanu liniju bez uključivanja pokazivača smjera ako postoji neposredna opasnost od udara (npr. opasnost od udara u drugo vozilo pri promjeni prometnih traka bez uključivanja pokazivača smjera).

Možete odabrati željenu osjetljivost sustava vozila:

- « Rano » ;
- « Standardno » ;
- « Kasno » .

Također možete odabrati željeni intenzitet vibracija:

- « Niska » ;
- « Standardno » ;
- « Visoka » .

"Sprečavanje izlaska iz prometne trake u hitnim slučajevima"

Ta funkcija vibracijama na upravljaču (ili zvučnim upozorenjem, ovisno o opremi) upozorava vozača kada vozilo izađe iz prometne trake i prijeđe crtu (punu ili isprekidanu) ako se ne uključe pokazivači smjera i ako postoji opasnost od udara (npr. opasnost od udara u drugo vozilo pri promjeni prometnih traka bez uključivanja pokazivača smjera).

POMOĆ PRI VOŽNJI

Dodatne informacije potražite u poglavlju "Upozorenje na izlazak iz vozne trake" u knjižici uputstava vozila.

« Upozorenje na mrtvi kut »

Ova funkcija upozorava vozača kada se drugo vozilo nalazi u njegovom mrtvom kutu.

Dodatne informacije potražite u poglavlju "Upozorenje za mrtvi kut" u knjižici uputstava vozila.

« Upozorenje za nadzor vozača »

Ova funkcija otkriva bilo kakvo smanjenje reaktivnosti vozača. Uzima u obzir:

- naglo i nasumično kretanje upravljača;
- često uključivanje upozorenja sustava pomoći za održavanje vozne trake.

Ova funkcija obavještava vozača zvučnim upozorenjem i prikazom poruke upozorenja na instrumentnoj ploči kojima se vozaču savjetuje da predahne.

Dodatne informacije potražite u odjeljku "Upozorenje za budnost vozača" u korisničkom priručniku vozila.

« Kontrola vuče »

Ta funkcija smanjuje proklizavanje pogonskih kotača i kontrolira vozilo pri pokretanju, ubrzavanju ili usporavanju.

Napomena: ovu funkciju možete uključiti/isključiti u centru za obavijesti pritiskom na upravljački prečac "Kontrola vuče".

Dodatne informacije potražite u odjeljku "Mehanizmi za ispravljanje i pomoć pri vožnji" u korisničkom priručniku vozila.

« Aktiv. kočenje »

U ovom izborniku možete uključiti/isključiti funkciju "Aktivno kočenje". Također možete odabrati osjetljivost okidača upozorenja pritiskom na "Predviđanje upozorenja":

- « Rano » ;
- « Standardno » ;
- « Kasno » .

Više informacija potražite u poglavlju "Napredna sigurnost" u knjižici uputstava vozila.

« Udobnost »



Putem kartice "Udobnost" **B** možete uključiti/isključiti i/ili postaviti konfigurirati pomoć u vožnji u pogledu udobnosti:

- « Udaljenost praćenja » ;
- ...

Napomena: gumb za uključivanje/isključivanje osvijetljen je kada je funkcija uključena.

« Udaljenost praćenja »

Ova funkcija upozorava vozača kada se njegovo vozilo nalazi preblizu drugom vozilu.

Dodatne informacije potražite u odjeljku "Upozorenje za sigurnosni razmak" u korisničkom priručniku vozila.

POMOĆI PRI PARKIRANJU

Uvod



Ove funkcije pružaju dodatnu pomoć u vožnji. Stoga ni u kojem slučaju ne mogu zamijeniti oprez i odgovornost vozača (vozač mora uvijek biti spreman na kočnice).



Iz sigurnosnih razloga ova podešavanja obavljajte dok je vozilo zaustavljeno.

Vozilo je opremljeno sustavima pomoći pri parkiranju koji pružaju dodatnu pomoć prilikom manevara parkiranja.

Ovisno o opremi, u domeni "Vozilo"



pritisnite izbornik "Pomoć pri vožnji", a zatim karticu "Parking" za pristup izborniku Pomoć pri parkiranju.

Dodatne informacije potražite u knjižici uputa vozila.

Izbornik "Pomoć pri parkiranju"

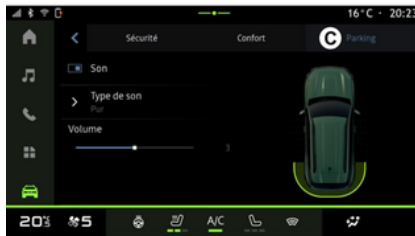

U domeni "Vozilo"  odaberite izbornik "Pomoć pri vožnji", zatim karticu "Parking" **C**. Upotrijebite ovaj izbornik za pristup postavkama pomoći pri parkiranju. Dodatne informacije potražite u odjeljku "Pomoć pri parkiranju" u korisničkom priručniku vozila.



1. « Zvuk ».
2. « Vrsta zvuka ».
3. « Glasnoća ».

« Zvuk » 1

Pritisnite "Zvuk" **1** za uključivanje ili isključivanje zvučnih upozorenja sustava pomoći pri parkiranju.

Možete promijeniti sljedeće parametre:

- "Vrsta zvuka" **2**: odaberite vrstu zvučnog upozorenja među ponuđenim;
- "Glasnoća": podesite glasnoću upozorenja otkrivanja prepreke s pomoću trake "Glasnoća" **3**.

KAMERA ZA VOŽNJU UNATRAG



Iz sigurnosnih razloga ova podešavanja obavljajte dok je vozilo zaustavljeno.



Kad se uključi stupanj za vožnju unazad, uključuje se kamera za vožnju unazad smještena na stražnjem dijelu vozila kako bi se pogled iza vozila prenio na zaslon multimedijalnog sustava.

Kada se na multimedijском zaslonu prikaže kamera za vožnju unazad, postavkama možete pristupiti pritiskom na ikonu "Postavke"  **1**.

Dodatne informacije o kameri za vožnju unazad potražite u korisničkom priručniku vozila.

Napomena:

- pripazite da kamere nisu prekrivene (prljavštinom, blatom, snijegom itd.);
- prikaz kamere za vožnju unazad više nije dostupan (zamijenjen je crnim zaslonom) pri brzini vozila većoj od otprilike 10 km/h, ovisno o lokalnim propisima.

"Podešavanje slike"

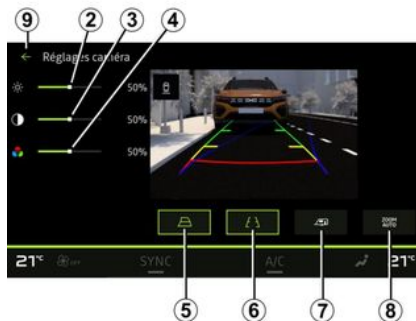

Možete podesiti sljedeće postavke:

- svjetlina **2**;
- kontrast **3**;
- boja **4**.

Da biste izašli iz postavki, pritisnite **9**.

"Linije navođenja"

Možete uključiti ili isključiti:

- linije pomičnog indikatora udaljenosti **5** koje pokazuju putanju vozila u ovisnosti o položaju upravljača;
- fiksne linije navođenja **6** koji označavaju udaljenost iza vozila;
- pomične linije indikatora udaljenosti prikolice **7** koje označavaju putanju prikolice ovisno o položaju upravljača.

"Automatsko zumiranje"

Možete uključiti ili isključiti značajku "Automatsko zumiranje" **8**.

KAMERA S VIŠESTRUKIM PRIKAZIMA



Ova funkcija predstavlja dodatnu pomoć koja prikazuje okolinu vašeg vozila. Ona dakle ne može, u niti jednom slučaju, zamijeniti oprez niti odgovornost vozača. Vozač uvijek mora paziti na iznenadne situacije koje se mogu desiti u vožnji: stoga prilikom upravljanja vozilom uvijek pazite na male, uske i pomične prepreke (kao što su, na primjer, djeca, životinje, dječja kolica, bicikli, kamenje, stupovi itd.) u mrtvom kutu.



Na zaslonu je prikazana obrnuta slika stražnjih prikaza područja.

Indikatori su prikaz projiciran na ravnu površinu. Ta se informacije moraju zanemariti kada su prikazane na okomitom predmetu ili na predmetu na tlu.

Predmeti koji se pojavljuju na rubu zaslona mogu biti iskrivljeni. U slučaju prejake svjetlosti (snijeg, vozilo na suncu itd.), vidljivost kamere može biti znatno smanjena.

Uvod

Vozilo je opremljeno s četiri kamere postavljene sprijeda, na bočnim vanjskim retrovizorima i na stražnjem dijelu vozila kako bi vam pružilo dodatnu pomoć prilikom složenog manevriranja.

Kamere prenose četiri odvojena prikaza na multimedijски zaslون, omogućujući pregled okoline vozila.

Dodatne informacije potražite u odjeljku "Kamera s višestrukim prikazima" u korisničkom priručniku vozila.

Napomena: pripazite da kamere ne budu prekrivene (prljavštinom, blatom, snijegom itd.)

Način rada

Kada je uključen stupanj prijenosa za vožnju unazad, kamera za vožnju unazad prikazuje područje iza vozila na multimedijском zaslonu.

Imate i mogućnost odabira prikaza koji će se prikazivati na multimedijском zaslonu prelaskom na ručni način rada.

Odabir kamere



Da biste uključili željeni prikaz kamere, odaberite ga na multimedijском zaslonu:

- 1 prikaz područja iza vozila;
- 2 prikaz područja ispred vozila;
- 3 prikaz područja s lijeve strane vozila;

KAMERA S VIŠESTRUKIM PRIKAZIMA

– **4** prikaz područja s desne strane vozila.

Da biste izašli iz postavki, pritisnite **13**.

Postavke

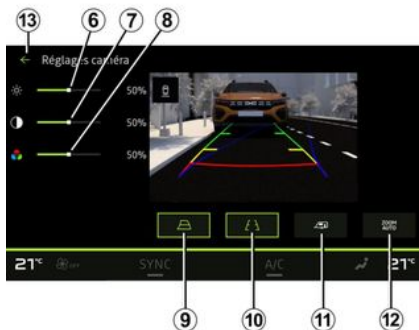

Pritisnite ikonu "Postavke"  **5** za prikaz popisa postavki.

Možete prilagoditi postavke za svjetlinu **6**, kontrast **7** i boju **8**.

Možete uključiti ili isključiti:

- linije pomičnog indikatora udaljenosti **9** koje pokazuju putanju vozila u ovisnosti o položaju upravljača;
- fiksne linije navođenja **10** koji označavaju udaljenost iza vozila;
- pomične linije indikatora udaljenosti prikolice **11** koje označavaju putanju prikolice ovisno o položaju upravljača;
- "Automatsko zumiranje" **12**.

INFORMACIJE O SVIM CESTAMA



Ove funkcije pružaju dodatnu pomoć u vožnji. Ti sustavi ni u kojem slučaju ne mogu zamijeniti oprez i odgovornost vozača tijekom manevriranja (vozač mora uvijek biti spreman na kočenje).

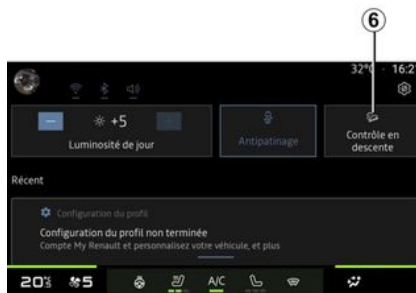

Više informacija o funkciji "Kontrola vožnje nizbrdo (HDC)" potražite u odjeljku "Mehanizmi za ispravljanje i pomoć pri vožnji" u korisničkom priručniku vozila.

U domeni "Vozilo" , pritisnite "Informacije o svim cestama" da biste pristupili sljedećim komponentama:

- uključivanju/isključivanju sustava "Kontrola vožnje nizbrdo (HDC)" (ovisno o opremi) **1**;

Napomena: uključivanje/isključivanje možete vršiti u centru za obavijesti pritiskom na upravljački prečac **6**.

- prečacu do izbornika "Kamera" (ovisno o opremi) **2**;
- raspodjeli prednjeg/stražnjeg zakretnog momenta za vozila s pogonom na 4 kotača (4WD) **3**;
- poprečnom klinometru **4**;
- uzdužnom klinometru **5**.

TLAK U GUMAMA



Iz sigurnosnih razloga, ova podešavanja vršite dok vozilo stoji.



Za više informacija o tlaku u gumama pogledajte odjeljak "Sustav nadzora tlaka u gumama" u knjižici uputstava za vozilo.

6

U domeni "Vozilo"  pritisnite "Vozilo", zatim karticu "Tlak u gumama" kako biste provjerili stanje tlaka u gumama i ponovno postavili sustav nadzora "Tlak u gumama".

Zaslon na instrumentnoj ploči vašeg vozila obavještava vas o eventualnim nepravilnostima o tlaku guma.

Stanje tlaka u gumama sa sustavom TPW

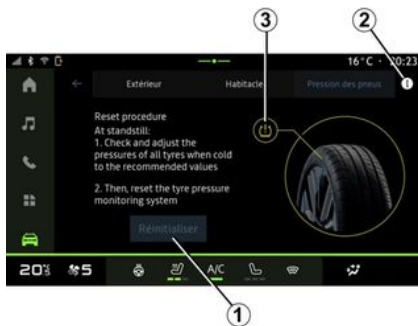

U multimedijalnom sustavu možete provjeriti stanje tlaka u gumama.

Simbol **3** bojama označava stanje tlaka u gumama:

- zelena – tlak u gumama je ispravan ili nepromijenjen od posljednjeg ponovnog početnog podešavanja;
- Narančasta – tlak u jednoj gumi nije dovoljan.

Više informacija o upravljačkom sustavu "Tlak u gumama" instaliranom u vašem vozilu pogledajte pritiskom na ikonu **2**.

Izvršite ponovno početno podešavanje upravljačkog sustava "Tlak u gumama" u **1**.

Ponovno početno podešavanje

Ta funkcija omogućuje ponovno početno podešavanje pritiskom na gumb "Ponovo postavi" **1**.

Postupak ponovnog postavljanja mora se provesti dok vozilo miruje i kad je kontakt uključen.

Pokrenite postupak ponovnog početnog podešavanja pritiskom na "Da" ili se vratite na stanje tlaka u gumama pritiskom na "Ne".

Kada ponovno početno podešavanje završi na zaslonu se prikazuje potvrдна poruka.

MY DRIVING

Izbornik "My driving"



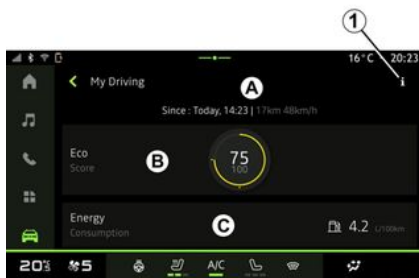

Određene su značajke dostupne samo dok je vozilo zaustavljeno.



U domeni "Vozilo"  pritisnite "My driving" da biste pristupili sljedećim informacijama i funkcijama.

- datumu početka, prijeđenoj udaljenosti i prosječnoj brzini trenutačnog putovanja **A**;
- "Eko rezultat" **B**;
- "Potrošnja energije" **C**.

Možete mu pristupiti i putem ikone "My driving" u miniaplikaciji "Vozilo" u domeni "Početni zaslon" .

Putem ikone "Informacije"  **1**, možete pristupiti informacijama na "My driving".

Napomena:

- informacije kojima je moguće pristupiti putem izbornika "My driving" mogu se razlikovati ovisno o razini opreme vašeg vozila;
- prikazani podaci automatski se poništavaju kada je motor isključen najmanje dva sata ili pri promjeni stavke "Profil".

"Eko rezultat"



U načinu prikaza "Eko rezultat" **B** možete pogledati svoj način vožnje s obzirom na uštedu energije od početka trenutačnog putovanja.

Napomena: prikazani podaci izračunavaju se na temelju posljednjeg ponovnog postavljanja podataka za vozilo, automatski nakon što se vozilo nije upotrebljavalo dva sata ili tijekom izmjene "Profil".

Putem ikone "Informacije"  možete pristupiti informacijama u vezi s "Eko rezultatom".

Ukupni rezultat 2

Ti podaci omogućuju vam da saznate svoj ukupni rezultat (od 0 do 100) na trenutačnom putovanju:

- rezultat između 76 i 100: "Čestitamo, vi ste Eko vozač";
- rezultat između 51 i 75: "Vaš stil vožnje je normalan";
- rezultat između 0 i 50: "Vaš stil vožnje je dinamičan".

Ukupni rezultat izračunava se iz podrezultata.

Izračun podrezultata 3

Podrezultati su procjene vašeg načina vožnje na trenutačnoj ruti na temelju sljedećih kriterija:

MY DRIVING

- "Ubrzanje" procjenjuje vaš način vožnje u vezi s ubrzanjem i brzinom;
- "Predviđanje" procjenjuje vašu sposobnost predviđanja i izbjegavanja snažnog kočenja;
- "Promj. brzine" procjenjuje vaš način vožnje u pogledu promjena stupnja prijenosa u odnosu na indikator promjene stupnja prijenosa prikazan na instrumentnoj ploči;

Napomena: ta je procjena dostupna samo za ručne mjenjače.

– ...

6

Savjeti za vožnju i način vožnje 4

S pomoću podrezultata te informacije pružaju ocjenu vašeg načina vožnje kako biste učinkovitije vozili.

Kako biste pristupili dodatnim savjetima, pritisnite "Savjet".

« Potrošnja energije »

(ovisno o opremi)



U načinu prikaza "Potrošnja energije" **C**, možete pogledati sljedeće podatke o potrošnji energije za svoju vožnju:

- podatke o trenutnom putovanju **5**;
- podatke od zadnjeg ponovnog postavljanja **6**;
- povijest prosječne potrošnje **7**.

Putem ikone "Informacije" **i** možete pristupiti informacijama povezanim s "Potrošnja energije".

Podaci o trenutnom putovanju 5

Ovisno o verziji, na raspolaganju vam mogu biti sljedeći podaci:

- "Prosječna potrošnja";
- "Udaljenost EV" putna udaljenost u električnom načinu (hibridno vozilo);
- ...

Napomena: prikazani podaci izračunavaju se na temelju posljednjeg ponovnog postavljanja podataka "Eko rezultat", automatski nakon što se vozilo nije upotrebljavalo dva sata ili tijekom izmjene "Profil".

Podaci od zadnjeg ponovnog postavljanja 6

Ovisno o verziji, na raspolaganju vam mogu biti sljedeći podaci:

- "Prosječna potrošnja";
- udaljenost vožnje u potpuno električnom načinu rada (hibridno vozilo);
- datum posljednjeg ponovnog početnog podešavanja;
- ...

Napomena: prikazani podaci ponovno se postavljaju zajedno s podacima instrumentne ploče.

Razvoj prosječne potrošnje 7

Grafikon prikazuje razvoj vaše prosječne potrošnje po minuti tijekom posljednjih 30 minuta putovanja.

Redak i pridružena vrijednost odgovaraju prosječnoj potrošnji od zadnjeg ručnog ponovnog postavljanja.

Napomena: podaci iz grafikona ponovno se postavljaju zajedno s podacima od posljednjeg ručnog ponovnog postavljanja.

KVALITETA ZRAKA

U domeni "Vozilo"  pritisnite "Kvaliteta zraka".

U tom izborniku možete stvoriti zdravu atmosferu i kvalitetu zraka unutar putničkog odjeljka uključivanjem funkcije "Pročišćivač zraka".

Dok je vozilo zaustavljeno, s pomoću ikone informacija **1** možete pristupiti informacijama za "Kvaliteta zraka".

« Pročišćivač zraka »



Ciklus pročišćavanja zraka možete pokrenuti s pomoću:

- gumba "Pročišćivač zraka" **2**;

– gumba "Pročišćivač zraka" miniaplikacije "Kvaliteta zraka" u domeni "Po-

četni zaslon" .

Ako je osvijetljen gumb "Pročišćivač zraka", u tijeku je ciklus pročišćavanja zraka (približno pet minuta).

ELEKTRIČNO VOZILO

Izbornik "Električni"



Iz sigurnosnih razloga, ova podešavanja vršite dok vozilo stoji.



Dostupnost nekih značajki ovisi o tipu vozila (električno ili hibridno).



Neke su postavke dostupne samo dok je vozilo zaustavljeno.

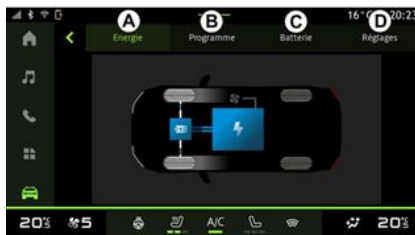

U domeni "Vozilo"  možete pristupiti izborniku "Električni".

Možete mu pristupiti i putem ikone "Električni" u miniaplikaciji "Vozilo" u

domeni "Početni zaslon" .

S pomoću ovog izbornika možete pregledati i postaviti funkcije povezane s vašim hibridnim ili električnim vozilom.

U svijetu "Električni" možete pristupiti sljedećim karticama:

- "Energija" **A**;
- "Programi" **B** (ovisno o opremi);
- "Baterija" **C** (ovisno o opremi);
- "Postavke" **D**.

« Energija »



U kartici "Energija" **A** multimedijски sustav prikazuje vam potrošnju energije vašeg vozila.

Napomena: informacije se mogu razlikovati ovisno o motoru vozila (električni ili hibridni).

« Programi »

(ovisno o opremi)

ELEKTRIČNO VOZILO



Ako nije postavljen nijedan drugi program, možete postaviti udobnost vozila i/ili program punjenja u kartici "Programi" **B**, zatim "Moji programi" ili "Dodaj".

U ovom izborniku možete pregledati i prilagoditi:

- informacije o "Sljedeći program" **1**;
- podešavanje vremena koje se odnosi na programe punjenja **2**;
- podešavanje toplinske udobnosti koje se odnosi na programe klima uređaja **3** (ovisno o opremi);
- popisa i postavki memoriranih "Moji programi" **4**;
- "Dodaj" program **5**.

Za više informacija o raznim funkcijama "Programi", pritisnite ikonu "Informacije"

i.

Nakon dodavanja programa možete pregledati informacije o nadolazećem "Sljedeći program" **1** na kartici "Programi" **B**.

Napomena: punjenje će započeti ako je motor isključen, vozilo priključeno na izvor napajanja te ako je pristup odobren. Više informacija potražite u podacima o hibridnom vozilu ili sustavu za punjenje u knjižici uputstava za vaše vozilo.

Stavka "Dodaj" za program

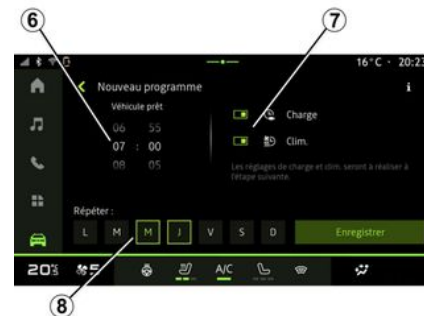

Možete pohraniti do tri programa.

Da biste dodali program, pritisnite "Dodaj" **5**, a zatim postavite sljedeće:

- vremenski rok u kojem vozilo mora biti spremno **6**;
- vrsta programa, ako se radi o programu punjenja i/ili klimatizacije **7**;
- dan(e) u tjednu na koji(e) želite primijeniti program **8**.

Pritisnite "Spremi" za potvrdu.

ELEKTRIČNO VOZILO

« Postavke punjenja » 2



6

U "Postavke punjenja" **2**, podesite vrijeme početka i završetka, a zatim pritisnite "Spremi" za potvrdu.

Napomena:

- ako su vremena početka i završetka ista, program će trajati 24 sata;
- razina baterije "Max" možda se neće dosegnuti ako je razdoblje programa punjenja prekratko;
- program punjenja ne možete potvrditi ako ne odaberete dan u tjednu.

« Postavke klime » 3

(ovisno o opremi)



U "Postavke klime" **3**, prilagodite temperaturu udobnosti putničkog prostora **9**, a zatim pritisnite "Spremi" za potvrdu.

Postavljanje dana 8



Odaberite dane **8** za koje želite primijeniti program.

Ako je dan označen, znači da je odabran.

Pritisnite "Spremi" za potvrdu.

ELEKTRIČNO VOZILO

« Moji programi » 4



Na popisu **4** možete vidjeti pregled svih aktivnih programa punjenja i/ili razine grijanja.

Pritisnite jedan od programa za prikaz, izmjenu ili brisanje.

Program možete izbrisati pritiskom na ikonu kante za smeće **10** kako biste izbrisali program.

« Baterija »

(ovisno o opremi)

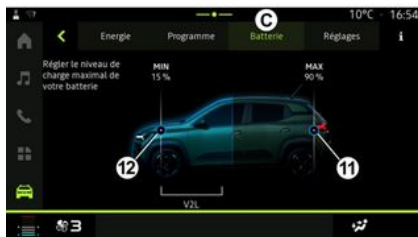

Na kartici "Baterija" **C** možete konfigurirati:

- maksimalnu razinu napunjenosti baterije vozila pomicanjem gumba **11**;
- minimalnu razinu napunjenosti baterije vozila koja se ne smije prekoračiti kada upotrebljavate "" i funkciju "V2L" pomicanjem gumba **12**. Dodatne informacije potražite u knjižici uputa vozila.

« Postavke »



U kartici "Postavke" **D** možete pristupiti sljedećim postavkama:

- « Zvuk upozorenja za pješake » ;
- ...

« Zvuk upozorenja za pješake »

Tijekom vožnje možete odabrati zvuk upozorenja za pješake kako biste upozorili ostale sudionike u prometu, a posebno pješake i bicikliste, na vašu prisutnost.

Za dodatne informacije o zvučnom upozorenju za pješake pogledajte odjeljak "Električno vozilo" u knjižici uputstva za vozilo.

KORISNIČKA PODEŠAVANJA

Izbornik "Vozilo"



Iz sigurnosnih razloga ova podešavanja obavljajte dok je vozilo zaustavljeno.



U domeni "Vozilo"  odaberite izbornik "Vozilo".

U ovom izborniku možete pristupiti sljedećim karticama:

- "Izvana" **A**;
- "Kokpit" **B**;
- "Tlak u gumama" **C**.

Napomena: dostupnost postavki može se razlikovati ovisno o razini opreme.

"Izvana" **A**

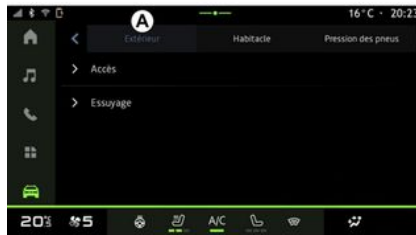

« Pristup »

Ovaj izbornik omogućuje uključivanje/isključivanje sljedećih opcija:

- « Automatsko zaključavanje vrata tijekom vožnje » ;
- « Zaključavanje/otključavanje bez ruku (hands-free) » :
 - « Tihi način » ;

Napomena: neke opcije dostupne su samo ako su prethodne funkcije uključene.

– ...

« Dobro došli »

Ovaj izbornik omogućuje uključivanje/isključivanje sljedećih opcija:

- « Sekvenca vanjskog osvjetljenja » ;
- « Zvuk unutarnje sekvence » ;
- « Automatsko otklapanje ogledala » ;
- « Funkcija unutarnjeg svjetla » ;
- ...

« Svjetla za vožnju »

Ovaj izbornik omogućuje uključivanje/isključivanje sljedećih opcija:

- "Prilagodljivo osvjetljenje";
- « Odabir strane vožnje » :
 - « Lijevo » ;
 - « Pravo » .

– ...

Napomena: neke opcije dostupne su samo ako su prethodne funkcije uključene.

« Brisanje »

Ovaj izbornik omogućuje uključivanje/isključivanje sljedećih opcija:

- "Uključivanje stražnjeg brisača pri vožnji unatrag": brisač stražnjeg stakla uključuje se čim se uključi brzina za vožnju unazad;

Napomena: ova funkcija radi samo ako su uključeni brisači prednjeg stakla.

KORISNIČKA PODEŠAVANJA

- « Automatski brisač sprijeda » ;
- ...

"Kokpit" B

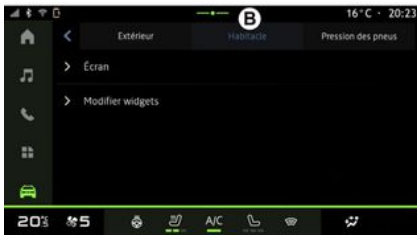

« Zaslon »

Putem tog izbornika možete aktivirati/deaktivirati "Automatska svjetlina" (ovisno o opremi) te prilagoditi sljedeće opcije:

- « Multimedija: dnevna svjetlina » ;
- « Multimedija: noćna svjetlina » ;
- « Osvjetljenje kokpita » ;
- ...

Napomena: neke opcije dostupne su samo ako su prethodne funkcije uključene.

« Glasnoća zvuka pokazivača smjera »

S pomoću ovog izbornika možete prilagoditi glasnoću indikatora u putničkom prostoru:

- « Niska » ;
- « Srednji » ;
- « Visoko » .

« Uredite widgete »

U ovom izborniku možete izmijeniti "Početni zaslon" ili miniaplikacije do-

mene  dostupne ovisno o opremi vašeg vozila:

- « Navigacija » ;
- « Tlak u gumama » ;
- « Vozilo » ;
- « Datum i vrijeme » ;
- « Audio » ;
- ...

"Tlak u gumama" C



S pomoću ovog izbornika možete provjeriti stanje tlaka u gumama vozila i izvršiti ponovno postavljanje.

Za više informacija o tlaku u gumama pogledajte:

- poglavlje "Tlak u gumama" ➔ 66;
- knjižicu uputstava za vaše vozilo.

KORISNIČKA PODEŠAVANJA

Izbornik "Profil"

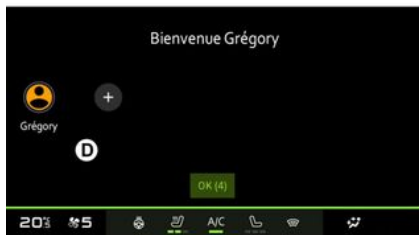

7 Nakon pokretanja multimedijskog sustava, možete odabrati ili dodati korisnički profil za primjenu u sustavu i vozilu u **D**.

Odaberite željeni korisnički profil.

Napomena: profil je moguće promijeniti samo dok je vozilo zaustavljeno.

Izborniku "Profil" možete pristupiti iz centra za obavijesti u bilo kojem trenutku pritiskom na sliku svojeg profila.

Funkcije povezane s korisničkom profilom

Sljedeće su postavke pohranjene u korisničkom profilu:

- jezik sustava;
- Račun za "My Dacia";

- postavke zaslona;
- postavke vanjskih retrovizora;
- postavke zvuka;
- ...

Napomena: prvi kreirani profil bit će zadani profil administratora. Neke su postavke dostupne samo putem administratorskog profila.

Dodavanje "Profil"

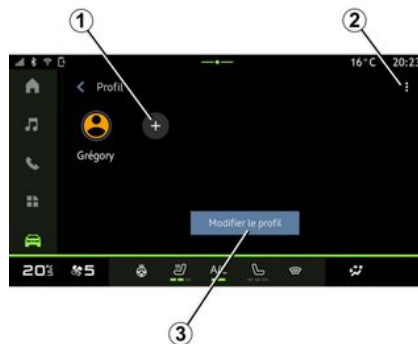

Da biste dodali novi "Profil", pritisnite **1** i slijedite upute prikazane na multimedijском zaslону.

Napomena:

- možete dodati do pet računа "Profil";
- svaki put kad izradite novi "Profil", potrebna je konfiguracija: pogledajte odjeljak "Aktiviranje usluga" → 10.

"Profil" postavke



Kako biste bolje zaštitili svoje osobne podatke, preporučujemo da zaključate svoj profil.



U stavci **2** možete pristupiti sljedećim funkcijama:

- « Upravljajte profilima » ;
- « Upravljanje računima » ;
- « Izbrisi profil » ;
- « Profil gosta ».

Da biste izmijenili trenutnu "Profil", pritisnite "Uredi profil" **3** da biste pristupili izborniku **E** i izmijenili sljedeće:

- « Ime » ;

KORISNIČKA PODEŠAVANJA

- « Slika » ;
 - « Sigurnost » :
 - "Odabir načina zaključavanja";
 - "Izbriši ID";
 - "Otključavanje profila telefonom".
- Ovu funkciju možete koristiti za otključavanje svog "Profil" pomoću pametnog telefona, ako ga imate u vozilu.

Više informacija potražite u poglavlju "Postavke sustava" ➔ 78.

- "Račun My Dacia" (dostupno samo na profilu administratora);
 - « Uvjeti privatnosti » ;
 - « Postavke privatnosti » :
 - « Prihvati sve » ;
 - « Odbij sve » ;
 - « Prilagodi » .
- Dodatne informacije potražite u dijelu "Aktiviranje usluga" ➔ 10.
- ...

Profil « Gost »



Profil "Gost" (GUEST) može se upotrijebiti za pristup nekim funkcijama multimedijskog sustava, kao što je korisnički profil.

Da biste mu pristupili, pritisnite **2**, zatim "Profil gosta" ili **4** tijekom pokretanja.

Profil "Gost" ponovno se postavlja pri svakom ponovnom pokretanju sustava, a postavke se ne pohranjuju.

PODEŠAVANJA SUSTAVA

Izbornik "Postavke"



Iz sigurnosnih razloga ova podešavanja obavljajte dok je vozilo zaustavljeno.



U "Vozilo" domeni  pritisnite "Postavke".

Izborniku "Postavke" možete pristupiti i iz Centra za obavijesti pritiskom na ikonu "Postavke".

Napomena:

– dostupnost postavki može se razlikovati ovisno o razini opreme;

– neke su postavke dostupne dok je vozilo zaustavljeno.

Ovaj izbornik omogućuje podešavanje sljedećih parametara:

- « Zvuk » ;
- "Mreža i internet";
- « Bluetooth® » ;
- "Lokacija";
- "Povjerljivost podataka";
- "Aplikacije";
- "Obavijesti";
- « Datum i vrijeme » ;
- "Profil i računi";
- « Sigurnost » ;
- « Sustav » ;
- « Ažuriraj » ;
- ...

« Zvuk »

Ovim se izbornikom možete koristiti za postavljanje i prilagodbu sljedećih postavki glasnoće:

- « Glasnoća medija » ;
- "Glasnoća dolaznog poziva";
- « Glasnoća alarma » ;
- "Glasnoća obavijesti";
- "Glasnoća sustava za navigaciju";
- « Glasnoća asistenta » ;
- "Zvuk zvona telefona";
- ...

"Mreža i internet"



Kada na telefonu upotrebljavate dijeljenje veze, upotrebljavate internetsku vezu telefona putem WIFI veze (podložno naknadama i ograničenjima vašeg mobilnog operatera).



PODEŠAVANJA SUSTAVA



Ovim se izbornikom možete koristiti za konfiguriranje sljedećih internetskih mreža:

- "Pristupna točka":
 - omogućavanje/onemogućavanje "pristupne točke";
 - detalji pristupne točke;
 - automatski uključiti/isključiti pristupnu točku;
 - ...
- « WIFI » :
 - aktivirati/deaktivirati "WIFI" na multimedijском sustavu za upotrebu internetske pristupne točke na daljinu;
 - prikaz dostupnih mreža;
 - "Dodaj mrežu".
- "WIFI postavke"
- "Povezivanje" pruža informacije o:

- podaci o povezivosti i statusu;
- o stavci "Vrsta mreže";
- ID sustava;
- ...

Kada uključite "WIFI" mrežu multimedijalnog sustava, o statusu mreže obavijestit će vas ikona na traci stanja:

- **1** "WIFI" aktiviran i povezan s mrežom bez ograničene veze;
- **2** "WIFI" aktiviran i povezan s mrežom, ali bez ikakvog pristupa internetu ili s ograničenom vezom;
- **3** "WIFI" aktiviran, ali nije povezan s mrežom.

Napomena: ako je "WIFI" deaktiviran, ikona WIFI se neće pojaviti na statusnoj traci.

Informacije o statusu dijeljenja podataka možete vidjeti i pritiskom na ikonu na traci stanja:

- **4** "Prihvati sve", podijeli sve podatke;
- **5** "Odbij sve": ne dijeli nikakve podatke;
- **6** "Prilagodi", podijeli samo podatke koje ste odobrili.

Za više informacija o dijeljenju podataka pogledajte odjeljak "Uključivanje usluga" ➔ 10.

Bilješka: ako odbijete dijeliti podatke, ikona se neće pojaviti na traci stanja.

« Bluetooth® »

Ovim se izbornikom možete koristiti za podešavanje Bluetooth® funkcija multimedijalnog sustava:

- uključivanje/isključivanje multimedijalnog sustava "Bluetooth®";
- « Uparite novi uređaj ».

"Lokacija"

Ovim se izbornikom možete koristiti za podešavanje postavki lokacije vozila:

- "Nedavni zahtjevi za lokaciju";
- "Dozvole za aplikaciju".

« Aplikacije »

S pomoću ovog izbornika možete konfigurirati aplikacije multimedijalnog sustava:

- "Prikaži sve aplikacije";
- "Zadane aplikacije";
- "Dozvole za aplikaciju";
- "Specifična prava pristupa dodijeljena aplikacijama";

« Datum i vrijeme »

Ovim se izbornikom možete koristiti za podešavanje datuma i vremena na multimedijalnom sustavu:

- "Automatsko postavljanje vremenske zone";
- "Postavljanje vremenske zone" (ručno);

PODEŠAVANJA SUSTAVA

- "Koristi 24-satni format".

"Profili i računi"

Omogućuje pristup izborniku profila multimedijalnog sustava.

« Sigurnost »

Ovim se izbornikom možete koristiti za podešavanje sigurnosnih postavki multimedijalnog sustava:

- "Zaključavanje profila";
- "Izbriši ID";
- "Sigurnosno ažuriranje";
- "Otključavanje profila telefonom".

« Sustav »

Ovim se izbornikom možete koristiti za podešavanje postavki multimedijalnog sustava:

- "Jezik i unos";
- "Jedinice" (km/h ili mph);

Napomena: preračunavaju se brzomjer i neke informacije o udaljenosti prikazane na instrumentnoj ploči. Za povratak u prethodni način rada, ponovite isti postupak.

- "Pohrana":
 - "Glazba i zvuk";
 - "Ostale aplikacije";
 - "Datoteke";
 - « Sustav ».
- "O sustavu";

- "Pravne informacije";
- "Opcije ponovnog postavljanja";
- ...

« Ažuriraj »

U ovom izborniku možete pregledati i/ili prilagoditi "Ažuriranje vozila".

Više informacija potražite u poglavlju "Ažuriraj" ➔ 83.

OBAVIJESTI

Centar za obavijesti



Iz sigurnosnih razloga, ova podešavanja vršite dok vozilo stoji.

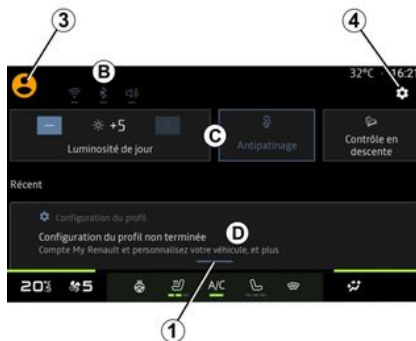

Centar za obavijesti pruža obavijesti tijekom vožnje, kao i određene funkcije, prijedloge i postavke kao što su:

- pristup korisničkom profilu "Profil" **3**;

- status usluga **B**:
 - uključivanje/isključivanje WIFI;
 - uključivanje/isključivanje Bluetooth®;
 - isključivanje/ponovno vraćanje zvuka.

- "Postavke"  **4**;
- prečaci do kontrola opreme vozila i svjetline zaslona **C**;

Napomena: dostupnost prečaca i vrsta naredbi ovisi o opremi i ne može se mijenjati.

- popis primljenih obavijesti **D**;
- nedavno upotrijebljene aplikacije;
- ...

Pritiskom na gumb **1** ili brzim povlačenjem multimedijskog zaslona okomito od područja **A** prema sredini zaslona možete pristupiti Centru za obavijesti kako biste vidjeli obavijesti i dostupne funkcije.

Kada je dostupna nepročitana obavijest, na sredini gumba **1** pojavit će se točka **2**.

Pritiskom na **2** automatski otvarate Centar za obavijesti gdje možete pročitati nepročitanu obavijesti. Nakon toga simbol nestaje.

Nakon otvaranja Centra za obavijesti, odaberite obavijesti iz popisa **D** kako biste joj pristupili.

OBAVIJESTI

Obavijest možete izbrisati brzim vodoravnim prelaskom prsta po zaslonu.

Da biste izbrisali sve obavijesti, pritisnite gumb **5**.

Napomena: za neke je obavijesti potrebno izvršiti dodatnu radnju za brisanje iz centra za obavijesti.

Da biste izašli iz centra za obavijesti, pritisnite **1** ili brzo prijedite prstom od dna zaslona prema sredini zaslona.

Postavke obavijesti

Putem ikone "Postavke" **4** ili putem

"Vozilo" domene , zatim izbornika "Postavke" možete pristupiti izborniku "Aplikacije i obavijesti".

S pomoću ovog izbornika možete konfigurirati obavijesti multimedijalnog sustava.

Za više informacija o izborniku "Aplikacije i obavijesti" pogledajte odjeljak "Postavke sustava" ➔ **78**.

7

UPDATE

Izbornik "Ažuriranje vozila"

 Neke instalacije ažuriranja mogu vaše vozilo učiniti privremeno nedostupnim za upotrebu. Ako je to slučaj, pogledajte indikacije prikazane na zaslonu.

 Vozilo mora biti imobilizirano, zaustavljeno i s isključenim kontaktom. U nekim slučajevima nećete moći pokrenuti vozilo u vremenu navedenom u multimedijском sustavu.

 Iz sigurnosnih razloga, ova podešavanja vršite dok vozilo stoji.

 Prije početka instalacije parkirajte vozilo izvan prometa i primijenite parkirnu kočnicu.

U domeni "Vozilo" , izborniku "Vozilo", "Postavke", "Ažuriraj" odaberite "Ažuriranje vozila".

Ovaj izbornik može se upotrijebiti za prikaz različitih vrsta informacija i ažuriranje vozila, na primjer:

- multimedijска oprema;
- pomoć pri vožnji;
- ...

Sustav može automatski ponuditi ažuriranja. Ažuriranja možete provjeriti i ručno, ovisno o povezivosti vašeg vozila.

Zaslon "Ažuriranje vozila"



1. « Provjera ažuriranja ».
2. « Ažuriranje je u tijeku ».

3. « Povijest ažuriranja ».
4. « Informacije ».

Napomena:

- bit ćete obaviješteni putem Obavijesti ako je ažuriranje dostupno. Pogledajte odjeljak "Obavijesti" ➔ 81;
- Ako je dostupno ažuriranje, preuzimanje će početi automatski;
- ažuriranja se mogu pretražiti i preuzimati samo ako se vaše vozilo nalazi na zemljopisnom području pokrivenom mobilnom mrežom. Dodatne informacije potražite u odjeljku "Postavke sustava" ➔ 78;
- ako ažuriranje nije dostupno u zemlji u kojoj se vozilo nalazi, nisu dostupni izbornici "Provjera ažuriranja" i "Ažuriranje je u tijeku".

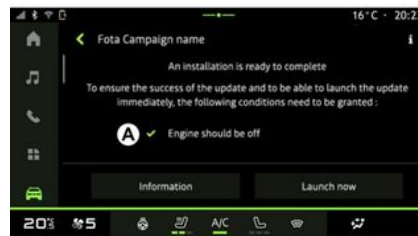

UPDATE

Kada je instalacija ažuriranja spremna, bit će zatražen vaš pristanak i potvrda kako bi se instalacija dovršila.

Da biste pokrenuli ažuriranje, moraju biti ispunjeni svi uvjeti prikazani na zaslону multimedijskog sustava **A**.

Slijedite upute prikazane na zaslону multimedijalnog sustava.

Napomena:

– Ovisno o ažuriranju mogu se isključiti zasloni;

– za neke je instalacije potrebno da izađete iz vozila i zaključate ga.

Nakon ponovnog pokretanja multimedijskog sustava prikazuje se poruka kojom se potvrđuje da je ažuriranje uspješno dovršeno.

U slučaju pogreške pogledajte odjeljak "Smetnje u radu" ➔ 86.

« Provjera ažuriranja » 1

Ažuriranja možete tražiti i izravno pritiskom na "Provjera ažuriranja" **1**.

Nakon pretraživanja multimedijalnog sustava možete pristupiti sljedećem ažuriranju (ako je dostupno).

Slijedite upute prikazane na zaslону multimedijalnog sustava.

Ažuriranje može potrajati nekoliko dana, ali ćete za to vrijeme moći normalno upotrebljavati svoje vozilo.

« Ažuriranje je u tijeku » 2

Taj je izbornik dostupan kada je dostupno ažuriranje.

Kada je ažuriranje u tijeku, pritisnite

ikonu "Informacije"  da biste pristupili informacijama o sadržaju ažuriranja.

Napomena: kada je stavka "Ažuriranje je u tijeku" nedostupna, nije moguće pristupiti stavci "Provjera ažuriranja".

« Povijest ažuriranja » 3

Taj se izbornik može upotrebljavati za prikaz povijesti i statusa ažuriranja.

Da biste pronašli informacije o prethodnim ažuriranjima, odaberite ažuriranje.

« Informacije » 4

Taj izbornik omogućuje vam pristup informacijama o ažuriranjima, pregled stavke "VIN" (identifikacijski broj vozila) itd.

Posebne značajke povezane s električnim i punjivim hibridnim vozilima



Ažuriranje će vaše vozilo učiniti privremeno nedostupnim, a funkcija punjenja onemogućena je tijekom instalacije ažuriranja.



Ako ste upravo prihvatili ažuriranje sustava putem multimedijalnog sustava, punjenje pogonskog akumulatora će se odgoditi ili otkazati. Pričekajte da se ažuriranje dovrši prije spajanja kabela za punjenje na vozilo.

Nemojte započinjati s punjenjem vozila tijekom instalacije ažuriranja vozila.

Slijedite upute prikazane na zaslону multimedijskog sustava.

Napomena:

– Ažuriranja se ne mogu instalirati dok se vozilo puni istosmjernom strujom (DC). Ako je ažuriranje u tijeku, potrebno je pričekati kraj prije početka punjenja vozila istosmjernom strujom. Me-

UPDATE

đutim, ako je punjenje u tijeku, ažuriranje se može pokrenuti, ali će se izvršiti tek nakon što se punjenje završi;

– Ako se ažuriranje pokrene prije/za vrijeme punjenja vozila izmjeničnom strujom (AC), potonje će se prekinuti i automatski nastaviti nakon dovršetka ažuriranja.

Više informacija potražite u dijelu "Električno vozilo: punjenje" ili "Hibridno vozilo: punjenje" u korisničkom priručniku vozila.

SMETNJE U RADU

Sustav

Sustav		
Opis	Uzroci	Rješenja
Ne prikazuje se slika.	Zaslon je u stanju mirovanja.	Provjerite da zaslon nije u stanju mirovanja.
Zaslon ostaje zamrznut.	Memorija sustava je puna.	Ponovno pokrenite sustav tako da pritisnite i držite: – gumb za zaustavljanje/pokretanje multimedijalnog sustava (pritisnite i držite dok se sustav ponovno ne pokrene); ili – gumb "Mode" (Način rada) i gumb "Source" (Izvor) na lijevoj strani komandi stupa upravljača (pritisnite i držite dok se sustav ponovno ne pokrene).
Neispravan prikaz kamere na zaslonu.	Kamera je prekrivena prljavštinom koja zaklanja leće.	Provjerite postoje li na kameri slojevi blata ili prljavštine.
Ne čuje se nijedan zvuk.	Glasnoća je podešena na najmanju ili je uključena pauza.	Povećajte glasnoću ili isključite pauziranje.
Ne čuje se niti jedan zvuk s lijevog, desnog, prednjeg ili stražnjeg zvučnika.	Postavke Balans ili fader su netočne.	Pravilno podesite zvuk Balans ili fader.
Ne rade mi povezane usluge u aplikaciji "My Dacia".	Loš prijem multimedijalnog sustava / internetske mreže telefona. Problem sinkronizacije s uslugom My Dacia.	Premjestite vozilo i telefon u područje koje je pokriveno internetskom mrežom. Pristupite mrežnoj pomoći na web-mjestu: https://renault-connect.renault.com .

SMETNJE U RADU

Sustav		
Usluge ili aplikacije ne rade.	Pretplata je obustavljena. Internetska veza multimedijalnog sustava više nije dostupna.	Provjerite status pretplate na portalu davatelja internetskih usluga koji je dostupan putem stranice o ugovoru za račun za "My Dacia" (najprije se u vozilu morate povezati sa svojim računom za "My Dacia"). Za pristup internetskoj vezi upotrijebite funkciju "Pristupna točka i dijeljenje veze" na telefonu (pogledajte odjeljak "Postavke sustava" → 78).

SMETNJE U RADU



Telefon

Telefon		
Opis	Uzroci	Rješenja
Ne čuje se nijedan zvuk ni zvonjava.	Mobilni telefon nije priključen ili povezan sa sustavom. Glasnoća je podešena na najmanju ili je uključena pauza.	Provjerite je li mobilni telefon priključen ili povezan sa sustavom. Povećajte glasnoću ili isključite pauziranje.
Pozivanje brojeva nije moguće.	Mobilni telefon nije priključen ili povezan sa sustavom. Uključeno je zaključavanje tipkovnice telefona.	Provjerite je li mobilni telefon priključen ili povezan sa sustavom. Otključajte tipkovnicu telefona.
Replikacija sustava CarPlay™ ili Android Auto™ ne radi.	Telefon nije spojen ili nije kompatibilan sa sustavom.	Provjerite kompatibilnost telefona s ovim aplikacijama. Provjerite je li telefon ispravno povezan sa sustavom.

7

SMETNJE U RADU

Ažuriranje

Ažuriranje		
Opis	Uzroci	Rješenja
Preuzimanje nove verzije SW (softver) traje jako dugo.	Loš prijem internetske mreže. Za preuzimanje je potrebno minimalno vrijeme vožnje.	Premjestite vozilo na područje pokriveno internetskom mrežom. Izvedite dodatne faze vožnje.
Nema zahtjeva za dovršetak ažuriranja.	Vozilo nije osigurano.	Provjerite je li vozilo zaustavljeno na pravilan način (zategnuta parkirna kočnica).
Zasloni su isključeni, gubitak zvuka, gubitak nekih funkcija tijekom ažuriranja.	Ažuriranje je u tijeku.	Pričekajte da se ažuriranje završi.
Ne pojavljuje se zahtjev za dovršetak ažuriranja.	Nema odgovora u mjesecu nakon početka ažuriranja.	Poslužitelj će ponovno pokrenuti postupak kasnije. Možete ručno provjeriti je li ažuriranje još uvijek dostupno.
Ažuriranje nije dovršeno.	Interna pogreška ažuriranja sustava: ostale funkcije nisu zahvaćene. Nije kompatibilno za punjenje istosmjernom strujom (specifično za električna/hybridna vozila).	Potražite savjet kod Predstavnika marke. Pričekajte dovršetak ažuriranja prije pokretanja punjenja istosmjernom strujom. Više informacija o kontrolnim svjetlima potražite u knjižici uputstava vozila.
Ažuriranje nije dovršeno zbog pogreške i prikazuje se kontrolno svjetlo  .	Kritična pogreška.	Vozilo se ne smije ponovno pokretati. Nazovite ovlaštenog zastupnika. Više informacija o kontrolnim svjetlima potražite u knjižici uputstava vozila.
Ažuriranje nije dovršeno zbog pogreške i prikazuje se kontrolno svjetlo  .	Pogreška tijekom ažuriranja (nije kritična).	Obratite se predstavniku marke kako biste riješili problem. Više informacija o kontrolnim svjetlima potražite u knjižici uputstava vozila.

ABECEDNO KAZALO

A

Android Auto™ , Carplay™, [20](#), [30](#), [48](#)

B

Bežični punjač: indukcijsko punjenje, [46](#), [46](#), [47](#)

Biranje broja, [39](#), [43](#)

Bluetooth®, [30](#)

E

ECO vožnja, [67](#)

Električno vozilo, [70](#)

Električno vozilo: punjenje, [70](#)

F

Funkcijske tipke, [5](#)

G

Glasovna naredba, [20](#)

Glasovne poruke, [43](#)

Glasovno prepoznavanje, [20](#)

Glazba, [30](#)

H

HDC : sustav za podešavanje brzine pri vožnji nizbrdo, [65](#)

Hibridno i električno vozilo, [70](#)

I

Isključenje, [18](#)

Izbornik: početna stranica, [19](#), [19](#)

Izvor, [30](#)

Izvor: zvuk, [24](#)

J

Javljanje na poziv, [39](#)

K

Kamera s višestrukim prikazima, [63](#)

Kamera za vožnju unatrag, [62](#)

Komande, [8](#), [14](#)

Komande i ploče kola upravljača, [8](#)

Komande na zaslonu, [8](#)

Konfiguracija multimedijskog sustava, [74](#)

Kraj poziva, [39](#), [40](#)

Kvaliteta zraka, [69](#)

M

Mobile phonebook, [41](#)

Multimedijaska oprema, [5](#)

O

Obavijesti: prijedlozi i obavijesti, [15](#), [81](#)

Odabir radijske stanice: slušanje radija, [26](#)

Odbijanje poziva, [39](#)

ABECEDNO KAZALO

Odspajanje telefona, [36](#)
Osobni podaci: spremanje, [10](#), [35](#), [41](#)

P

Parkiranje slobodnih ruku, [61](#)
Personalizacija podešavanja, [19](#), [19](#), [74](#)
Podešavanje glasnoće, [45](#)
Pogon na 4 kotača (4WD), [65](#)
pogon USB, [30](#)
Pokretanje multimedijskog sustava, [18](#)
Pomoć pri parkiranju, [61](#)
Pomoć pri vožnji, [57](#)
Postavke, [45](#), [78](#)
Postavke: prilagodba, [78](#)
Postavke kamere za vožnju unazad: postavke slike, [62](#), [63](#)
Postavke prilagodbe vozila, [74](#)
Postavke telefona: melodija zvona telefona, [43](#), [45](#)
Potrošnja goriva, [67](#)
Povezane usluge, [10](#)
Povezivanje telefona, [36](#)
Poziv na čekanju, [39](#)
Primanje poziva, [39](#)

R

Radio: automatska pohrana stanica, [26](#)
Radio: predodabir stanice, [26](#)

S

smartphone replikacija, [20](#), [48](#)
smetnje u radu, [86](#), [88](#), [89](#)
SMS, [44](#)
SMS: čitanje SMS poruka, [44](#)
SMS: primanje SMS poruka, [44](#)
Sustav: ažuriranje, [83](#)

T

Tipke, [8](#), [14](#)
Tlak u gumama, [66](#)

U

Uklanjanje telefona s popisa uparenih uređaja, [35](#)
Uključivanje kamere za vožnju unazad: indikatori udaljenosti, [62](#), [63](#)
Unos broja uz pomoć tipkovnice, [43](#)
Uparivanje telefona, [35](#)
Ušteda energije, [67](#)
Ušteda goriva, [67](#)

W

Wifi, [48](#), [78](#)

Z

Zapisnik poziva, [42](#)
Zaslون: izbornik, [5](#)
Zaslون: stanje mirovanja, [18](#)

ABECEDNO KAZALO

Zaslon multimedijalnog sustava, [5](#)

Zaštita okoliša, [67](#)



7711418194

Réf 7711418194 / Edition croate
NW 1494-3 – 11/2024

