

DACIA



MEDIA NAV LIVE

Precauții de utilizare

Este obligatoriu să respectați precauțiile de mai jos în momentul utilizării sistemului din motive de securitate sau din cauza riscurilor de pagube materiale. Respectați obligatoriu legile în vigoare din țara în care vă aflați.



Precauții referitoare la manipularea sistemului

- Acționați comenzile și citiți informațiile de pe ecran numai când vă permit condițiile de drum.
- Reglați volumul sonor la un nivel moderat, care vă permite să auziți zgomotele înconjurătoare.

Precauții referitoare la navigare

- Utilizarea sistemului de navigare nu trebuie să înlocuiască, sub nicio formă, responsabilitatea și vigilența conducătorului auto atunci când conduce vehiculul.
- În funcție de localizarea geografică, este posibil ca "harta" să nu conțină informații actualizate despre traseu. Fiți vigilenți. Semnele de circulație și codul rutier au întotdeauna prioritate față de instrucțiunile sistemului de navigare.

Precauții materiale

- Nu încercați să demontați sau să modificați sistemul, pentru a evita orice risc de ardere sau deteriorare a echipamentului.
- În cazul funcționării defectuoase și pentru orice operațiune de demontare, vă rugăm să contactați un reprezentant al constructorului.
- Nu introduceți în cititor corpuri străine și nici dispozitive de stocare externe (cheie USB, card SD etc.) deteriorate sau murdare.
- Utilizați un dispozitiv de stocare extern (unitate flash USB, mufă Jack etc.) compatibil cu sistemul dvs.
- Ștergeți întotdeauna ecranul cu o lavetă din microfibră.
- Nu utilizați produse pe bază de alcool și/sau nu pulverizați lichide pe suprafață.



Acceptarea prealabilă a Condițiilor Generale de Vânzare este obligatorie înaintea utilizării sistemului. Descrierea modelelor prezentate în acest manual a fost stabilită începând cu caracteristicile caracteristicile cunoscute la data conceperii acestui document. În funcție de marca și modelul telefonului dumneavoastră, este posibil ca anumite funcții să fie parțial sau complet incompatibile cu sistemul multimedia al vehiculului dumneavoastră. Pentru orice alte informații, consultați un reprezentant al mărcii.



Protecția datelor cu caracter personal

Datele de la vehiculul dvs. sunt prelucrate de producător, de distribuitori autorizați și de alte entități din grupul producătorului. Detaliile producătorului sunt disponibile pe site-ul său web și pe ultima pagină a manualului de utilizare al vehiculului.

Datele dvs. personale sunt prelucrate în următoarele scopuri:

- pentru a vă permite să beneficiați de servicii și de aplicații la bordul vehiculului;
- pentru a permite funcționarea și întreținerea vehiculului dvs.;
- pentru a îmbunătăți experiența șoferului și pentru a dezvolta produsele și serviciile grupului producătorului;
- pentru a îndeplini obligațiile legale ale grupului producătorului.

În conformitate cu reglementările care vi se aplică, mai ales dacă aveți domiciliul în Europa, puteți solicita:

- obținerea și consultarea datelor pe care producătorul le deține despre dvs.;
- corectarea tuturor informațiilor inexacte;
- eliminarea datelor care vă vizează;
- primirea unei copii a datelor dvs. pentru a o folosi în altă parte;
- încetarea utilizării datelor dvs. în orice moment;
- suspendarea utilizării datelor dvs.

Din ecranul multimedia al vehiculului dvs., puteți:

- refuza să vă dați consimțământul pentru partajarea datelor dvs. personale (inclusiv locația);
- să vă retrageți consimțământul în orice moment.

Dacă decideți să suspendați partajarea datelor dvs. personale, unele dintre funcțiile vehiculului și/sau serviciile furnizate de producător vor fi întrerupte, deoarece acestea necesită consimțământul dvs.



Protecția datelor cu caracter personal

Indiferent dacă decideți sau nu să suspendați partajarea, datele de utilizare a vehiculului vor fi transmise producătorului și partenerilor/filialelor în cauză, în următoarele scopuri:

- pentru a permite funcționarea și întreținerea vehiculului dvs.;
- pentru a îmbunătăți ciclul de viață al vehiculului dvs.

Scopul utilizării acestor date nu este prospectarea comercială, ci mai degrabă îmbunătățirea continuă a vehiculelor producătorului și prevenirea problemelor care pot împiedica funcționarea lor zilnică.

Pentru informații suplimentare, politica de protecție a datelor este disponibilă pe site-ul web al producătorului, pentru care adresa este disponibilă în manualul de utilizare al vehiculului.



Manualul regroupează ansamblul funcțiilor existente pentru modelele descrise. Prezența lor depinde de modelul echipamentului, de opțiunile alese și de țara de comercializare. De asemenea, funcționalități ce urmează să apară în cursul anului pot fi descrise în acest document. Ecranele reproduse în acest manual nu au caracter contractual.

→ oriunde în manual indică transferul la o pagină.

CUPRINS

Generalități	5	Cameră cu vedere multiplă	65
Descriere generală	5	Toate informațiile rutiere	67
Prezentare comenzi	8	Presiune de umflare pneuri	68
Activarea serviciilor	10	My driving	69
Principii de utilizare	14	Calitate aer	71
Curățarea	17	Vehicul electric	72
Pornit, oprit	18	Setări	76
Adăugarea și gestionarea widget-urilor	19	Reglaje utilizator	76
Utilizarea recunoașterii vocale	20	Reglaje de sistem	80
Navigare	22	Notificări	83
Audio/Multimedia	24	Actualizare	85
Surse audio	24	Anomalie de funcționare	88
Ascultare radio	26		
Muzică	30		
Reglaje audio	33		
Telefon	35		
Asocierea și conectarea unui telefon	35		
Administrarea apelurilor	40		
SMS	45		
Reglaje telefon	46		
Încărcător wireless	47		
Aplicații	49		
Android Auto™, CarPlay™	49		
Gestionare aplicații	53		
My Dacia	55		
Împrumutarea și înstrăinarea vehiculului	57		
Vehicul	58		
Asistență deplasare	58		
Asistență la staționare	63		
Cameră de mers înapoi	64		

DESCRIERE GENERALĂ

Ecran



Pentru informații suplimentare despre nivelul de încălzire, consultați manualul de utilizare al vehiculului.



A. Bara de acces și de stare.

B. Acces la diferite lumini.

C. Zona de afișare pentru domeniul selectat.

D. Indicator bară nivel de încălzire.

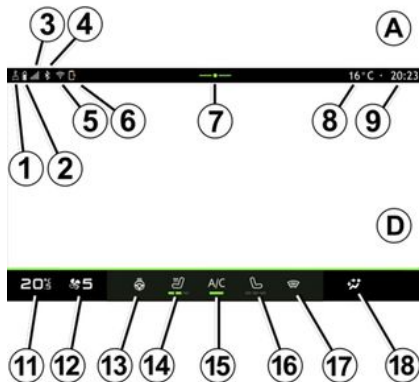

1. Starea conexiunii și partajarea datelor;

2. Nivelul de încărcare a bateriei telefonului.

3. Starea de recepție a telefonului.

4. Bluetooth® sistemului multimedia activat.

5. Stare Sistem multimedia WIFI.

6. Stare încărcător wireless.

7. Acces la centrul de notificări.

8. Temperatură exterioară.

9. Oră.

10. Starea și comanda microfonului.

11. Indicator de temperatură încălzire.

12. Indicator viteză de ventilație.

13. Comandă pe volan încălzit.

14. Comandă scaun cu încălzire șofer.

15. Comandă aer condiționat.

16. Comandă scaun încălzit pasager.

17. Comandă parbriz încălzit.

18. Indicator repartizare aer în habitacul.

Ecranele lumilor

Sistemul dvs. este alcătuit din mai multe domenii **B**:

– "Ecran de pornire"  ;

– « Audio »  ;

– "Telefon"  sau "Replicare smartphone"   ;

– « Aplicații »  ;

– « Vehicul »  .

Notă: disponibilitatea domeniilor depinde de echipare.

Puteți accesa oricând diversele domenii, din bara de domenii **B** care este vizibilă și poate fi accesată în orice moment pe ecranul activ.

DESCRIERE GENERALĂ

1 Domeniul "Pagină de pornire"

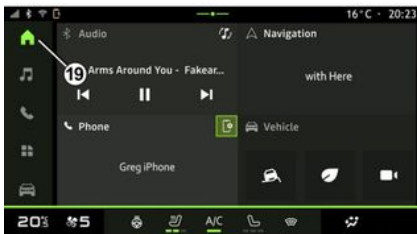

Domeniul "Ecran de pornire" , care poate fi accesat folosind butonul **19**, afișează patru widgeturi personalizabile.

Domeniul "Audio"





Domeniul "Audio" , care poate fi accesat folosind butonul **20**, poate fi utilizat pentru a accesa radioul și muzica.

Domeniul "Telefon"



Domeniul "Telefon" , care poate fi accesat folosind butonul **21**, vă permite să accesați apelurile, folderele și alte funcții ale telefonului conectate la sistemul multimedia.

Notă: pictograma Domeniul "Telefon"

 se poate modifica pe parcursul replicării smartphone-ului  .

DESCRIERE GENERALĂ

Domeniul "Aplicații"



Domeniul "Aplicații"  , care poate fi accesat folosind butonul **22**, poate fi utilizat pentru a accesa aplicațiile din sistemul multimedia.

Domeniul "Vehicul"

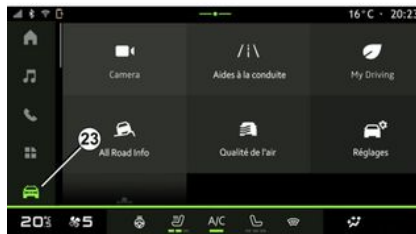

Domeniul "Vehicul"  , care poate fi accesat prin utilizarea butonului **23**, vă permite să gestionați unele echipamente ale vehiculului, cum ar fi sistemele de asistență la conducere, camera, My driving etc. și să reglați anumite setări ale sistemului multimedia, cum ar fi afișajul, limba etc.

Notă: În funcție de nivelul echipamentului, pe ecranul de start apar doar funcțiile disponibile care pot fi selectate.

Centru de notificări



Centrul de notificări **E**, care poate fi accesat folosind butonul **7** sau glisând rapid ecranul multimedia din zona **A** spre centrul ecranului, vă permite să accesați notificările, "Profil" și anumite funcții. Pentru a părăsi centrul de notificări, apăsați pe **7** sau glisați rapid în sus din zona **D**, spre centrul ecranului.

PREZENTARE COMENZI

1

Comenzi ecran

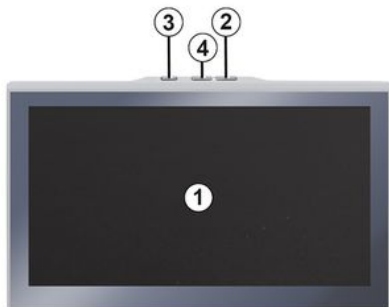

	Funcție
1	Ecran multimedia.
2	Creșterea volumului.
3	Apăsare scurtă: "Radio - Muzică OPRIT"/"Radio - Muzică POR-NIT", "Afișaj în modul standby", "Curățare ecran", "Inchidere". Apăsare lungă (aproximativ cinci secunde): forțați oprirea sistemului multimedia.
4	Reducerea volumului.

Comenzi sub volan

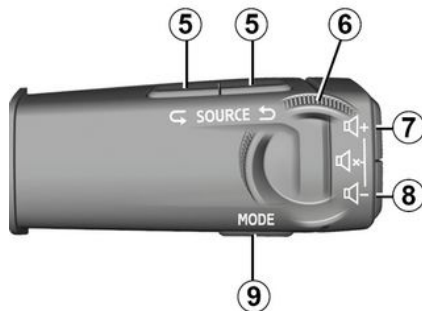

	Funcție
5	Alegere sursă audio.
6	Navigați în lista de posturi radio sau piese audio și repertoare (în funcție de echipament).
7	Apăsare scurtă: – creșterea volumului sursei ascultate. Apăsare lungă (aproximativ 10 secunde): – dezactivarea întreruperii forțate a sunetului.

	Funcție
7 + 8	Apăsare scurtă: – întreruperea/restabilirea sunetului radioului; – întreruperea sau redarea pistei audio. Apăsare lungă (aproximativ 10 secunde): – dezactivarea întreruperii forțate a sunetului.
8	Apăsare scurtă: – reducerea volumului sursei ascultate. Apăsare lungă (aproximativ 5 secunde): – activarea întreruperii forțate a sunetului.
9	Schimbați modul de redare pentru posturile de radio ("Lista", "Preferate").

PREZENTARE COMENZI

Comenzi sub volan



	Funcție
	nibilă numai atunci când telefonul este conectat la sistemul multimedia).

	Funcție
10	<p>Dacă telefonul nu este conectat la sistemul multimedia:</p> <ul style="list-style-type: none">– accesați funcția de asociere a telefonului. <p>Dacă telefonul este conectat la sistemul multimedia:</p> <ul style="list-style-type: none">– accesați domeniul telefonului  ;– preluare/încheiere apel.
11	<p>Apăsare continuă:</p> <ul style="list-style-type: none">– activați/dezactivați recunoașterea vocală a telefonului (dispo-

ACTIVAREA SERVICIILOR

1

prezentare

Pentru a utiliza serviciile conectate ale vehiculului dvs. (de exemplu, informațiile despre trafic în timp real, căutarea online a POI, controlarea de la distanță a vehiculului de pe smartphone etc.), acestea trebuie să fie activate în prealabil.

Activarea serviciilor permite, de asemenea, actualizarea automată a sistemului. Consultați capitolul "Actualizare" → 85.

După ce serviciile au fost activate, acestea pot fi utilizate gratuit pe o perioadă limitată, începând de la data de livrare a vehiculului.

Sistemul multimedia vă propune configurarea profilului în câțiva pași.

Notă:

- expertul de configurare oferă asistență de fiecare dată când este creat un profil;
- expertul de configurare poate fi utilizat numai atunci când vehiculul este staționar.

Asistent de configurare



Producătorul va lua toate măsurile de precauție necesare pentru a asigura un nivel de siguranță corespunzător în ceea ce privește riscurile, ținând cont de normele aplicabile.



Selectați limba pe care doriți să o folosiți, din lista disponibilă la **1**, apoi confirmați apăsând pe **2**.

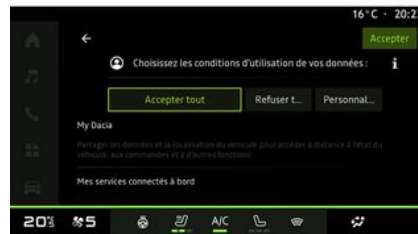

Sistemul multimedia vă informează despre protecția datelor dvs. cu caracter personal.

Pentru mai multe informații despre diferitele opțiuni de partajare a datelor,

apăsați pictograma "Informații" .

După examinarea informațiilor furnizate, confirmați alegerea apăsând pe "Confirmați" pentru a continua.

Alegeți condițiile de utilizare a datelor dvs. cu caracter personal dintre următoarele opțiuni:

- Acceptați toate autorizează partajarea datelor dvs. cu caracter personal și permite accesul la toate serviciile conectate disponibile;
- Refuzați toate refuză partajarea datelor dvs. cu caracter personal și nu

ACTIVAREA SERVICIILOR

permite accesul la serviciile conectate sau utilizarea acestora (cu excepția funcțiilor de reglementare legate de siguranța apelării automate de urgență în caz de accident);

– Personalizați permite personalizarea condițiilor de utilizare a datelor dvs. cu caracter personal prin activarea/dezactivarea anumitor funcționalități legate de următoarele date:

- « My Dacia » ;
- « Serviciile mele conectate » ;
- "Îmbunătățirea și dezvoltarea produselor și serviciilor";
- ...



Vă puteți personaliza profilul prin configurarea următoarelor funcții:

- Contul "My Dacia" **3**;
- blocați profilul **4**.

Notă: puteți suspenda configurarea apăsând pe **5** și o puteți relua ulterior din centrul de notificări sau din profilul dvs. Pentru mai multe informații despre configurarea profilului, consultați secțiunea "Setări utilizator" ➔ **76**.

« My Dacia » 3

Sistemul multimedia vă permite să vă conectați la "My Dacia" astfel încât să puteți gestiona anumite funcții ale vehiculului dvs. și să accesați aceste informații prin intermediul smartphone-ului dvs.

Pentru informații suplimentare despre "My Dacia", consultați capitolul "My Dacia" ➔ **55**.

Blocați profilul 4

Pentru a vă proteja informațiile sensibile și pentru a vă păstra confidențialitatea, vă recomandăm insistent să vă protejați datele cu caracter personal. Pentru aceasta, sistemul multimedia vă permite să blocați accesul la profilul dvs. utilizând următoarele metode:

- « Model » ;
- « Cod PIN » ;
- « Parolă » ;
- "Nu utilizați blocarea profilului".

Urmați instrucțiunile afișate pe ecranul sistemului multimedia pentru a finaliza configurarea.



Pentru a vă păstra confidențialitatea, inclusiv confidențialitatea și integritatea datelor dvs. cu caracter personal, vă recomandăm cu tărie să vă blocați profilul.

Colectarea datelor



După validarea solicitării de activare a serviciilor, veți avea în continuare posibilitatea de a activa/dezactiva colectarea datelor sau de a modifica nivelul de partajare a datelor. Pentru a alege condițiile de utilizare pentru datele dvs. cu caracter personal, deschideți centrul de notificări, selectați "Profil", apoi "Setări de confidențialitate".

ACTIVAREA SERVICIILOR

1

Apoi, alegeți dintre următoarele niveluri de partajare a datelor:

- "Acceptați toate": autorizați partajarea datelor dvs.;
- "Refuzați toate": refuzați partajarea datelor dvs.;
- "Personalizați": autorizați partajarea datelor pe care le-ați selectat din listă.

Notă: dacă nu doriți să vă partajați datele, este posibil ca serviciile care necesită consimțământul dvs. să nu mai funcționeze (cu excepția serviciilor/funțiilor standard asociate cu apelarea automată de urgență în caz de accident).

Suspendarea temporară a colectării datelor

Colectarea datelor vehiculului poate să fie suspendată temporar.

Pentru aceasta, puteți întrerupe sau modifica oricând nivelul de colectare a datelor din "Profil", disponibil în Centrul de notificări, apoi apăsați pe "Partajați numai date". Puteți suspenda anumite activități de colectare a datelor selectând "Refuzați toate" sau suspenda anumite activități de colectare a datelor selectând "Personalizați", apoi alegându-le pe cele pe care doriți să le suspendați.

Dacă refuzați partajarea datelor, este posibil ca serviciile care necesită con-

simțământul dvs. să nu mai funcționeze (cu excepția serviciilor standard asociate cu apelarea automată de urgență în caz de accident).



Constructorul ia toate măsurile de precauție necesare pentru a se asigura că datele dvs. cu caracter personal sunt prelucrate în condiții de securitate absolută.

Protecția datelor

Datele de la vehiculul dvs. sunt tratate de reprezentantul mărcii și pot fi transmise filialelor noastre, membrilor rețelei noastre de distribuție, precum și partenerilor noștri, în funcție de obiectiv. Datele pot fi colectate și de părți terțe. În acest caz, regulile acestora privind protecția datelor cu caracter personal sunt aplicate de distribuitori autorizați și de alte entități din grupul reprezentantului mărcii. Detaliile reprezentantului mărcii sunt disponibile pe site-ul său web și pe ultima pagină a manualului de utilizare al vehiculului.

Datele dvs. personale sunt prelucrate în următoarele scopuri:

- pentru a vă permite să controlați vehiculul de la distanță, pentru a actuali-

za automat vehiculul sau pentru a furniza servicii de divertisment în vehicul;

- pentru a permite întreținerea vehiculului;

- pentru a vă oferi servicii de asistență la conducere;

- pentru a îmbunătăți experiența de conducere, a furniza diferite metode de mobilitate sau a dezvolta produse și servicii;

- pentru a ne îndeplini obligațiile legale sau de reglementare.

În conformitate cu reglementările aplicabile privind protecția datelor cu caracter personal, puteți solicita:

- obținerea și consultarea datelor pe care producătorul le deține despre dvs.;
- corectarea tuturor informațiilor inexacte;
- eliminarea datelor care vă vizează;
- primirea unei copii a datelor dvs. pentru a o folosi în altă parte;
- încetarea utilizării datelor dvs. în orice moment;
- suspendarea utilizării datelor dvs.

Din ecranul multimedia al vehiculului dvs., puteți:

- refuza să vă dați consimțământul pentru partajarea datelor dvs. personale (inclusiv locația);
- să vă retrageți consimțământul în orice moment.

ACTIVAREA SERVICIILOR

Dacă decideți să suspendați partajarea datelor dvs. personale, unele dintre funcțiile vehiculului și/sau serviciile furnizate de producător vor fi întrerupte, deoarece acestea necesită consimțământul dvs.

Indiferent dacă decideți sau nu să suspendați partajarea, datele de utilizare a vehiculului vor fi transmise producătorului și partenerilor/filialelor în cauză, în următoarele scopuri:

- pentru a permite funcționarea și întreținerea vehiculului dvs.;
- pentru a îmbunătăți ciclul de viață al vehiculului dvs.

Aceste date nu sunt folosite pentru servicii comerciale, ci pentru îmbunătățirea continuă a vehiculelor producătorului și pentru prevenirea problemelor care ar putea împiedica utilizarea lor zilnică.

Pentru informații suplimentare, politica de protecție a datelor este disponibilă pe site-ul web al producătorului, pentru care adresa este disponibilă în manualul de utilizare al vehiculului.

Expirarea serviciilor

Serviciile pot fi activate pentru o perioadă limitată. După expirarea acestei perioade, serviciile nu mai funcționează. Pentru a reactiva serviciile, consul-

tați paragraful privind "Reînnoirea unui serviciu" → 56.



Producătorul va lua toate măsurile de precauție necesare pentru a asigura un nivel de siguranță corespunzător în ceea ce privește riscurile, ținând cont de normele aplicabile.

PRINCIPII DE UTILIZARE

1

Ecran multimedia



Din motive de securitate, efectuați aceste manipulații cu vehiculul oprit.



Unele setări trebuie modificate în timp ce motorul funcționează pentru a putea fi stocate de sistemul multimedia.

Deplasarea într-un meniu



Ecranul multimedia poate fi utilizat pentru a accesa funcțiile sistemului. Atingeți ecranul multimedia pentru a selecta unul din meniuri.

Interacțiuni prin gesturi



- Glisare: glisați rapid cu degetul:
 - orizontal, de la stânga la dreapta sau de la dreapta la stânga;
- sau
- vertical, de jos în sus sau de sus în jos.

- Apăsare scurtă: atingeți o parte a ecranului cu degetul, apoi îndepărtați imediat degetul de ecran.
- Apăsați și mențineți apăsat: atingeți o parte a ecranului timp de cel puțin 1,5 secunde.
- Mărire/Micșorare: apropiați două degete sau îndepărtați-le prin glisare pe ecran.

PRINCIPII DE UTILIZARE

Introducere în bara "Domeniu"

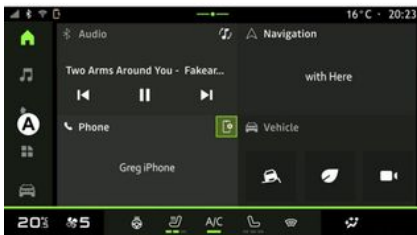

Sistemul multimedia include o bară de domenii **A**. Aceasta conține cinci domenii, fiecare putând fi accesate în orice moment pe ecranul afișajului multimedia:

- "Pagină de pornire": vă permite să afișați patru widget-uri personalizabile;
- "Audio": este utilizat pentru a accesa radioul și redarea fișierelor audio;
- "Telefon"/"Replicare":
 - poate fi utilizat pentru a asocia unul sau mai multe telefoane la sistem sau pentru a accesa apeluri, agenda telefonică și alte funcții disponibile pe telefonul conectat la sistemul multimedia;
 - poate fi folosit pentru a activa replicarea smartphone-ului.

- "Aplicații": poate fi utilizat pentru accesarea aplicațiilor;
- "Vehicul": vă permite să gestionați unele echipamente ale vehiculului, cum ar fi sistemele de asistență la conducere, camera cu vizualizare multiplă sau My driving și să reglați diferiți parametri ai sistemului multimedia, cum ar fi afișajul, limba etc.

Introducere în paginile "Domeniu"

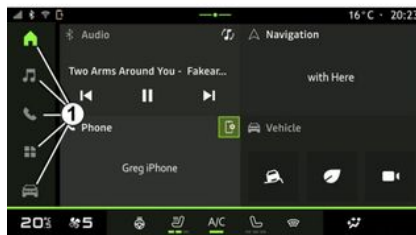

Treceți de la un domeniu la altul apăsând direct pe unul dintre butoanele domeniilor **1**.

"Pagina de pornire" include widget-uri care oferă acces la funcții precum reglarea presiunii pneurilor, radioul etc.

Aceste widget-uri vă permit să accesați direct ecranul principal al funcției sau, în anumite cazuri, să le controlați direct prin intermediul unuia dintre ecranele principale (schimbarea stației de radio, de exemplu).

Pentru o descriere a paginii de pornire, consultați capitolul "Descriere generală" ➔ **5**.

Notă: puteți să modificați configurația paginii de pornire. Consultați capitolul "Adăugarea și gestionarea widget-urilor" pentru informații suplimentare ➔ **19**.

Centru de notificări



Se poate accesa folosind butonul **2** sau glisând rapid pe ecranul multimedia din zona **B** spre centrul ecranului.

PRINCIPII DE UTILIZARE

1

Centrul de notificări permite accesul la istoricul notificărilor, de exemplu:

- SMS ;
- « Presiune pneuri » ;
- actualizări disponibile;
- ...



Selectați o notificare pentru a o accesa.

Pentru a șterge o notificare, efectuați o glisare rapidă pe ecran.

Pentru a șterge toate notificările, apăsați pe butonul **3**.

De asemenea, puteți să vă creați și să vă configurați profilul de utilizator. Pentru informații suplimentare, consultați capitolul "Setări utilizator" ➔ **76**.

Pentru mai multe informații despre notificări, consultați capitolul "Notificări" ➔ **83**.

Funcții nedisponibile

În timpul rulării, este posibil ca unele funcții, cum ar fi accesul la tutorial și unele setări să nu fie disponibile, în funcție de reglementările specifice țării.

Pentru a avea acces la funcțiile nedisponibile, opriți vehiculul.

Notă: În unele țări, reglementările impun ca frâna de parcare să fie aplicată pentru a avea acces la aplicații. Pentru orice alte informații, consultați un reprezentant al mărcii.

CURĂȚAREA

Recomandări de curățare



Nu turnați și nu pulverizați produsul de curățare pe ecran.

Nu folosiți agenți chimici de curățare sau produse de uz casnic. Dispozitivul nu trebuie să intre în contact cu lichide și nu trebuie să fie expus la umezeală. În caz contrar, suprafețele sau componentele electrice pot fi degradate sau deteriorate.



Nu utilizați produse pe bază de alcool și/sau nu pulverizați lichide pe suprafață.

Pentru a curăța ecranul tactil, utilizați numai o lavetă curată, moale și fără scame, din microfibră, pentru a nu deteriora materialele anti-reflexie.

Nu aplicați prea multă presiune pe ecranul multimedia și nu folosiți echipamente de curățare care pot zgâria ecranul (de exemplu, perii, lavete aspre etc.).

Modul "Curățare ecran"



Pentru a utiliza o lavetă de microfibre pe ecranul sistemului multimedia atunci când acesta este pornit, apăsați scurt comanda **1** de pe panoul multimedia, apoi apăsați pe "Curățare ecran" **2** pentru a seta ecranul tactil la modul inactiv.

Pentru a ieși din modul "Curățare ecran", apăsați de două ori pe ecranul multimedia.

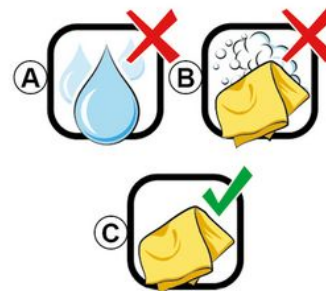

Respectați următoarele recomandări de curățare:

A. : nu utilizați, nu aplicați și nu pulverizați lichide pe bază de alcool;

B. : nu curățați cu apă cu săpun folosind o lavetă din microfibră ușor umezită;

C. : curățați uscat cu o lavetă din microfibră.

PORNIT, OPRIT

1

Activarea

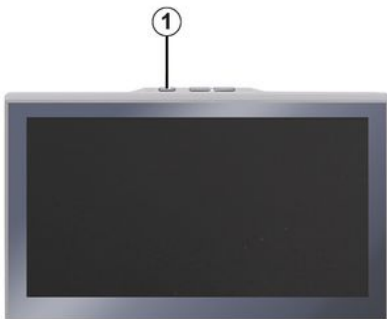

Sistemul multimedia pornește:

- în momentul deschiderii ușilor;
- prin apăsarea scurtă a comenzii din panoul multimedia **1**.

Oprire



Sistemul multimedia poate fi oprit:

- prin apăsarea scurtă a comenzii **1** de pe panoul multimedia, apoi apăsând pe "Inchidere";
- atunci când deschiderile mobile ale vehiculului dvs. sunt blocate.

Afișare minimă

Această funcție vă permite să afișați pe ecran doar temperatura exterioară, ceasul și bara cu nivelul de încălzire.

Pentru a selecta acest mod de afișare, apăsați scurt comanda **1** de pe panoul multimedia, apoi apăsați pe funcția "Afișaj în modul standby".

Atunci când apăsați scurt comanda **1**, vor fi afișate alte funcții:

- « Radio - Muzică OPRIT »/« Radio - Muzică PORNIT » ;
- « Curățare ecran ».

Repornire

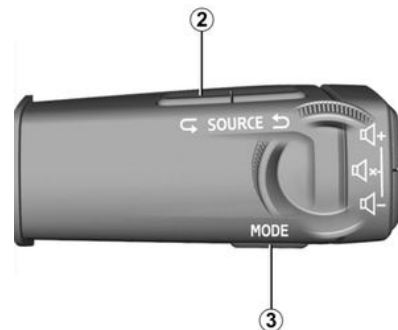

Sistemul multimedia poate fi repornit apăsând lung (apăsați lung până când sistemul repornește):

- pe comanda panoului multimedia **1**;
- sau
- pe butonul "Mode" **3** și pe butonul "Source" din stânga **2** de la comanda de sub volan.

ADĂUGAREA ȘI GESTIONAREA WIDGET-URILOR

prezentare



Din motive de securitate, efectuați reglajele în timp ce vehiculul este staționat.



Configurațiile widget-urilor sunt asociate cu profilul.

Dacă profilul se modifică, acest lucru se aplică și afișării widgeturilor.

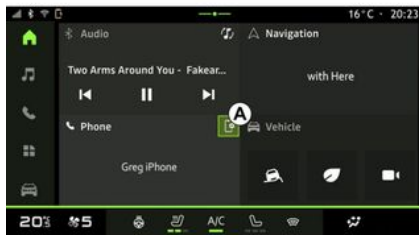

Sistemul dvs. are o "Pagină de pornire" personalizabilă. Acesta este alcătuit dintr-o serie de widgeturi în zona **A**, care permit accesul la informații și funcții precum My driving, radio, reglarea presiunii pneurilor etc.

Apăsați una dintre comenzile widgetului pentru a controla direct funcția prin intermediul ecranului principal (schimbați postul de radio, accesați telefonul etc.).

Personalizarea widgeturilor

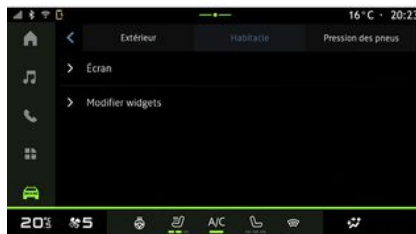

Din domeniul "Vehicul" , meniul "Vehicul", "Cabină", apoi "Editați widgeturi" puteți personaliza widgeturile.

De asemenea, puteți accesa opțiunea de personalizare a widgeturilor din do-

meniul "Ecran de pornire" , apășând lung pe widgetul pe care doriți să îl personalizați.



Apoi, selectați locația dorită în zona **B** prin simpla atingere a ecranului și selectați widgetul pe care doriți să îl afișați din lista **C**.

UTILIZAREA RECUNOAȘTERII VOCALE

1

prezentare



Atunci când utilizați recunoașterea vocală utilizând replicarea smartphone-ului, utilizați conexiunea la internet a telefonului, care este supusă taxelor și limitărilor impuse de operatorul dvs. de telefonie mobilă.

Atunci când smartphone-ul este conectat la sistemul multimedia prin intermediul conexiunii Bluetooth® sau prin replicarea smartphone-ului, puteți utiliza anumite funcții de recunoaștere vocală care vă vor permite să accesați domeniile și aplicațiile disponibile pe smartphone, în timp ce țineți mâinile pe volan.

Pentru mai multe informații despre replicarea smartphone-ului, consultați secțiunea "Android Auto™, CarPlay™" ➔ 49.

Notă: atunci când doriți să utilizați sistemul de recunoaștere vocală al smartphone-ului cu sistemul multimedia, asigurați-vă că:

– smartphone-ul dvs. este dotat cu o funcție de recunoaștere vocală compatibilă cu sistemul multimedia;

– vă aflați într-o zonă cu acoperire de rețea.

Principalele funcții controlate de sistemul de recunoaștere vocală al smartphone-ului



Funcțiile utilizate de recunoașterea vocală depind de smartphone și de aplicații.

Recunoașterea vocală poate fi utilizată pentru a accesa următoarele aplicații și domenii ale smartphone-ului:

- Telefon
- Navigare
- Muzică
- ...

Activare

Puteți activa recunoașterea vocală:

- prin Bluetooth®;
- sau
- prin replicare, din domeniul "Replicare"  .

Notă: atunci când activați recunoașterea vocală, așteptați întotdeauna emiterarea unei confirmări sonore înainte de a vorbi, apoi rostiți solicitarea.

Exemplu de comenzi vocale:

- asociate telefonului:
 - "Apelare José";

- "Apelare birou";
- ...
- asociate navigării:
 - "Deplasare la Champs-Élysées în Paris";
 - "Spre domiciliu";
 - ...

Activarea recunoașterii vocale prin Bluetooth®



Conectați smartphone-ul la sistemul multimedia, utilizând conexiunea Bluetooth®.

Pentru informații suplimentare, consultați capitolul "Asocierea și anularea asocierii unui telefon" ➔ 35.

UTILIZAREA RECUNOAȘTERII VOCALE

Pentru a utiliza recunoașterea vocală a smartphone-ului, apăsați pe comanda de pe volan **1** și veți auzi un semnal sonor care indică faptul că recunoașterea vocală a fost activată.

Activarea recunoașterii vocale în timpul replicării



Conectați smartphone-ul la sistemul multimedia folosind replicarea smartphone-ului.

Pentru informații suplimentare, consultați capitolele "Conectarea, deconectarea unui telefon" → **36** și "Android Auto™, CarPlay™" → **49**.

Pentru a utiliza recunoașterea vocală a smartphone-ului:

– apăsați scurt pe butonul de recunoaștere vocală disponibil pe comanda de pe volan **2** din vehicul;

sau

– apăsați pe butonul de recunoaștere vocală **3** din domeniul "Replicare"



sau

– roștiți comanda vocală:

– "Ok Google" sau "Hey Google", din replicarea "Android Auto™"





sau

– "Dis Siri" sau "Say Siri", din replicarea "CarPlay™" .

NAVIGARE

prezentare

2 Navigarea se accesează din:

- aplicația de navigare;
- navigare prin replicare  .

Aplicație de navigare

(în funcție de echipare)

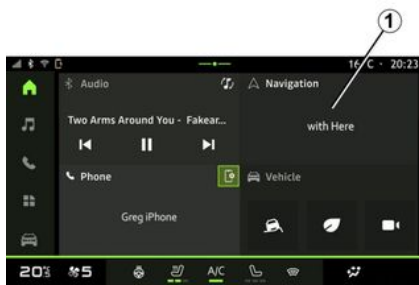

Aplicația de navigare este disponibilă din:

- widgetul de navigare **1** din domeniul

"Ecran de pornire" ;

- aplicația de navigare **2** poate fi accesată din domeniul "Aplicații" .

Aplicația de navigare este o navigare conectată inclusă în planul de date de opt ani și preinstalată în sistemul multimedia.

Acesta include navigare conectată actualizată, astfel încât să puteți beneficia de următoarele caracteristici:

- actualizarea hărții;
- trafic în timp real;
- ghidare vocală;
- punctele de interes;

- afișarea limitelor de viteză;
- clădiri în vizualizare 3D;
- vedere detaliată a intersecțiilor;
- zone de vigilență sporită;
- istoricul destinațiilor și comenzile rapide pentru adresele "Acasă" și "Loc de muncă";
- ...

Notă: aplicația de navigare este supusă dezvoltării continue și poate fi actualizată sau descărcată prin intermediul caracteristici "Aplicații" din domeniul

"Aplicații" .

Navigare prin replicare



Navigarea folosind replicarea poate fi activată din aplicația "Android Auto™"

NAVIGARE

 sau din "CarPlay™" , din

domeniul "Aplicații" .

Navigarea folosind replicarea necesită conectarea smartphone la sistemul multimedia.

Pentru informații suplimentare, consultați capitolul "Android Auto™, CarPlay™" → 49.

Afișaj de navigare pe panoul de bord

(în funcție de echipare)

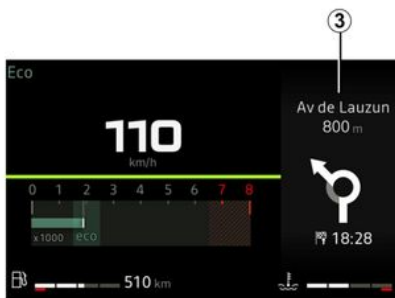



Puteți utiliza replicarea pentru a afișa navigarea pe tabloul de bord **3**.

Pentru mai multe informații despre afișajul panoului de bord, consultați manualul de utilizare al vehiculului.

SURSE AUDIO

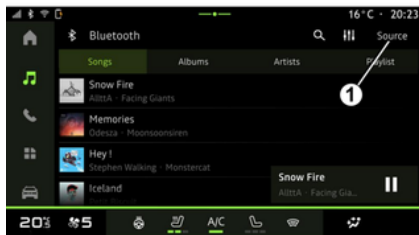
prezentare



Din domeniul "Audio" , puteți selecta sursa audio pe care să o ascultați, apăsând pe "Surse" **1**.

De asemenea, puteți selecta sursa audio folosind comenzile de sub volan. Pentru informații suplimentare, consultați capitolul "Prezentare comenzi" **→ 8**.

Sursele audio pot varia în funcție de nivelul de echipare.

Ecranul "Surse audio"



2. Sursa "Android Auto™".
3. Sursa "CarPlay™".
4. Sursa "Bluetooth® audio".
5. Sursa "Aplicație".
6. Ieșire din ecranul "Surse audio".
7. Sursa "Radio".
8. Sursa "USB" (portul USB).

« Android Auto™ »

Utilizați această sursă pentru a asculta muzică de pe smartphone, dacă vehiculul este echipat cu aplicația "Android Auto™", prin replicarea smartphone-ului. Pentru informații suplimentare, consultați capitolele "Android Auto™", "CarPlay™" **→ 49** și "Muzică" **→ 30**.

« CarPlay™ »

Utilizați această sursă pentru a asculta muzică de pe smartphone, dacă vehiculul este echipat cu serviciul "CarPlay™", prin replicarea smartphone-ului. Pentru mai multe informații, consultați capitolul "Android Auto™", "CarPlay™" **→ 49**.

"Bluetooth® audio"

Această sursă poate fi folosită pentru a asculta muzică de pe smartphone prin intermediul conexiunii Bluetooth®. Pentru informații suplimentare, consultați capitolele "Muzică" **→ 30** și "Conectarea, deconectarea unui telefon" **→ 36**.

"Aplicație"

Utilizați această sursă pentru a asculta muzică prin intermediul aplicațiilor de redare în flux a muzicii și pentru a accesa aplicațiile audio descărcate prin intermediul aplicației "Aplicații". Pentru informații suplimentare, consultați capitolele "Muzică" **→ 30** și "Gestionare aplicații" **→ 53**.

« Radio »

Puteți utiliza această sursă pentru a asculta radioul. Pentru mai multe informații, consultați capitolul "Radio" **→ 26**.

SURSE AUDIO

"USB" (portul USB)

Utilizați această sursă pentru a asculta muzică de pe o unitate USB. Pentru informații suplimentare, consultați capitolul "Muzică" ➔ 30.

Notă:

- este posibil ca unele formate să nu fie recunoscute de către sistem;
- unitatea USB trebuie să fie formatată în FAT32 sau NTFS și să aibă o capacitate minimă de 8 GB și o capacitate maximă de 64 GB.

ASCULTARE RADIO

prezentare



Din motive de securitate, efectuați aceste manipulări cu vehiculul oprit.



Puteți selecta un post memorat, puteți derula posturile de radio după listă, în funcție de modul selectat, folosind butonul de pe comanda de sub volan. Pentru informații suplimentare despre comenzile de sub volan, consultați capitolul "Prezentare comenzi" → 8.

Din domeniul "Audio" , apăsați pe butonul 3 pentru a selecta sursa "Radio".

De asemenea, puteți accesa sursa

"Radio" din domeniul "Aplicații" .

Folosind comenzile de sub volan, puteți selecta sursa audio, răfoi posturile și schimba modul de selectare ("Listă", "Favorite"). Pentru informații suplimentare,

consultați capitolul "Prezentare comenzi". → 8.

Ecraanul "Radio"

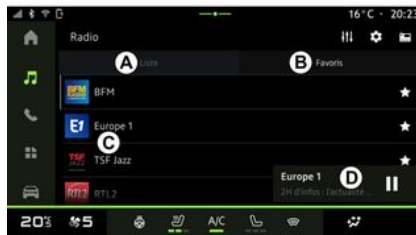

A. Fila modului "Lista".

B. Fila modului "Preferate".

C. Lista de posturi disponibile.

D. Zona de redare a postului de radio în curs de redare și accesul la afișajul pe întregul ecran. Apăsați această zonă pentru a afișa piesa în curs de redare pe întregul ecran.



1. Accesați domeniul "Audio" .

2. Accesați domeniul "Aplicații" .

3. Accesați "Surse" audio.

4. Accesați "Setări audio".

5. Accesați "Setări radio".

6. Post de radio pe care îl ascultați acum.

7. Salvați un post în "Preferate".

8. Opiți radioul/redarea postului curent.

9. Denumirea și frecvența postului curent. Informații textuale (sigla radio, artist, melodie etc.).

10. Tipul de "Surse" care este ascultat.

ASCULTARE RADIO

Notă: unele informații sunt disponibile numai pentru anumite stații radio.

Afișare în ecran complet E

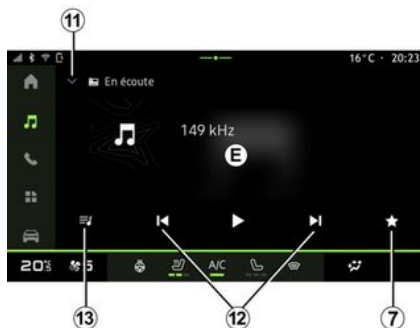

Apăsați pe această zonă pentru a afișa postul de radio care este redat în prezent în zona **D**, atunci când vă aflați în modul de redare în ecran complet.

Pentru a minimiza afișarea în ecran complet **E**, apăsați pe **11**.

Cu vehiculul staționar, puteți activa "Afișare imagine cu derulare automată" apăsând pe sigla postului de radio redat, dacă postul de radio curent DAB permite acest lucru.

Selectarea unei benzi radio

Apăsați butonul **5** pentru a seta următoarele benzi de frecvențe.

- « FM » :
- « Frecvența alternativă (AF) » ;
- « Regiunea ».
- "DAB" (radio digital terestru).
- « Comutare(DAB ↔ FM) » ;
- "Imagini cu derulare automată".

Program radio

În funcție de postul ascultat, veți putea vedea o imagine detaliată a programelor care sunt redate în prezent și a celor care vor fi redate în următoarele 24 de ore.

Apăsați butonul **13** pentru a afișa lista acestor programe.

Notă: această funcție este disponibilă numai dacă postul este redat în DAB.

Căutare post

Puteți căuta posturi de radio în banda radio curentă în ordine alfabetică, din listă: mutați înainte sau înapoi la postul următor apăsând butoanele **12**.

Adăugați/eliminați un post de radio în/din "Preferate"

Din afișajul în ecran complet sau din modul "Lista", apăsați butonul **7** pentru

a adăuga/elimina postul curent în/din "Preferate".

Modul "Lista" A

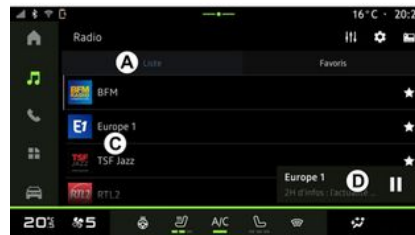

Acest mod vă permite să căutați și să vizualizați posturile recepționate de sistemul multimedia și listate în ordine alfabetică.

Glisați rapid lista **C** pentru a afișa toate posturile.

Pentru a asculta direct, selectați un post de radio din listă.

Postul de radio care este redat în prezent este afișat în mini player **D**. Apăsați această zonă pentru a afișa radioul curent pe întregul ecran.

Dacă posturile de radio din banda "FM" nu utilizează sistemul RDS sau

ASCULTARE RADIO

dacă vehiculul se află într-o zonă cu recepție radio slabă, numele și sigla postului nu vor apărea pe ecran, ci doar frecvența.

Notă: unele informații sunt disponibile numai pentru anumite stații radio.

Modul "Preferate" B



Acest mod vă permite să accesați posturile de radio memorate anterior.

Pentru a asculta direct, selectați un post de radio din listă.

Postul de radio care este redat în prezent este afișat în mini player **D**.

Meniul "Setări radio" 5

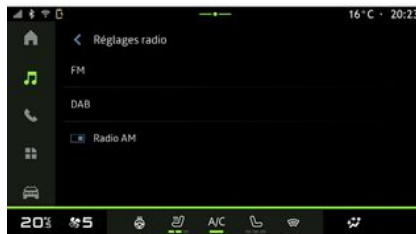

Din meniul "Setări radio" **5**, puteți accesa următoarele setări ale funcției radio:

- "TA/I-Traffic" (în funcție de echipare);
- « FM » ;
- "DAB" (în funcție de echipare);
- "i-Anunț" (în funcție de echipare și țară).

"TA/I-Traffic" (informații despre trafic)

(în funcție de echipare)

În funcție de țară, dacă această funcție este activată, sistemul dumneavoastră audio permite primirea buletinelor de trafic (în funcție de țară) atunci când

acestea sunt difuzate de anumite posturi de radio FM și DAB.

Trebuie să selectați apoi frecvența postului care transmite informații despre trafic. Dacă ascultați o altă sursă (USB, Bluetooth®), aceasta va fi întreruptă automat ori de câte ori sunt primite informații despre trafic.

« FM »

Din setări, puteți activa sau dezactiva următoarele elemente:

- « Frecvența alternativă (AF) » ;
- « Regiunea ».

« Frecvența alternativă (AF) »

Frecvența unei stații radio "FM" poate să se modifice în funcție de zona geografică.

Activați funcția Frecvența alternativă (AF) pentru a putea continua să ascultați același post de radio chiar dacă schimbați zona geografică.

Sistemul audio va urmări automat schimbările de frecvențe fără întreruperi.

Notă: acest lucru nu este posibil pentru toate posturile de radio.

Condițiile necorespunzătoare de recepție pot uneori să provoace schimbări de frecvență accidentale și dezagreabile. Dezactivați urmărirea automată pentru modificarea frecvenței.

ASCULTARE RADIO

« Regiunea »

Atunci când "Regiunea" este activată, dacă nivelul semnalului scade, radioul va comuta la o frecvență nouă care ar putea funcționa pe post de releu pentru postul pe care îl ascultați anterior.

Notă:

- posturile din aceeași regiune difuzează uneori programe diferite sau utilizează nume diferite;
- unele posturi de radio difuzează pe frecvențe regionale. În acest caz:
 - cu "Regiunea" activată: sistemul nu va comuta la emițător pentru noua regiune, dar sistemul va comuta în mod normal între emițătoarele regiunii inițiale;
 - cu "Regiunea" dezactivată: sistemul va comuta la emițătorul pentru noua regiune, chiar dacă programul difuzat este diferit.

« DAB »

(în funcție de echipare)

Din setări, puteți activa sau dezactiva următoarele elemente:

- « Comutare(DAB ↔ FM) » ;
- "Afișare imagine cu derulare automată" (în funcție de echipament).

« Comutare(DAB ↔ FM) »

Când această funcție este activată, dacă recepționarea postului DAB redat în

prezent este slabă, sistemul radio comută automat la un post echivalent FM (dacă este disponibil).

Sistemul audio va reveni automat la postul DAB digital imediat ce este disponibilă recepția.

Notă: această funcție este disponibilă numai dacă postul are versiuni FM și DAB.

"Afișarea imaginii cu derulare automată"

Atunci când această caracteristică este activată și postul curent DAB permite acest lucru, o diaporamă se derulează pe ecran în modul de redare în ecran complet.

Notă: Această funcție este disponibilă numai atunci când vehiculul este staționat, prin apăsarea siglei postului de radio redat.

« i-Anunț »

(în funcție de echipare și țară)

După ce această funcție este activată, ea permite ascultarea automată a știrilor atunci când acestea sunt difuzate de anumite posturi radio "DAB".

Dacă selectați apoi alte surse, difuzarea tipului de program ales va întrerupe citirea altor surse.

Din setări, puteți activa/dezactiva următoarele anunțuri pentru următoarele subiecte:

- "Urgență";
- "Incident";
- "Informații meteo";
- "Știri";
- "Eveniment";
- "Sport";
- "Diverse".

« Setări audio » 4

De la pictograma 4, puteți regla setările audio.

Pentru informații suplimentare referitoare la setările disponibile, consultați capitolul "Setări audio" ➔ 33.

MUZICĂ

prezentare



Din motive de securitate, efectuați reglajele în timp ce vehiculul este staționat.



Puteți modifica sursa audio apăsând butonul de pe comanda de sub volan.

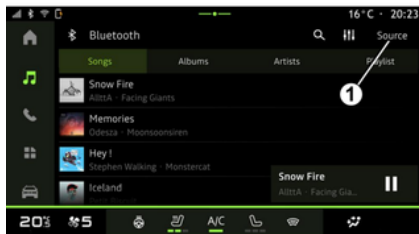

Din domeniul "Audio" , apăsați pe "Surse" **1** pentru a selecta sursa de muzică pe care doriți să o ascultați.

Folosind comenzile de sub volan, puteți selecta sursa audio pe care doriți să o ascultați și puteți răsfoi melodiile și folderele. Pentru informații suplimentare, consultați capitolul "Prezentare comenzi". ➔ **8**.

Sursele muzicale pot varia în funcție de nivelul de echipare. Sunt afișate numai sursele disponibile și acestea pot fi selectate pe ecranul multimedia.

Notă:

- în funcție de aplicația de streaming audio utilizată, afișajul și comenzile se pot schimba;
- este posibil ca unele formate să nu fie recunoscute de către sistem;
- unitatea USB trebuie să fie formatată în FAT32 sau NTFS și să aibă o capacitate minimă de 8 GB și o capacitate maximă de 64 GB.

Meniul "Surse"



Din meniul "Surse" **1**, puteți selecta muzică din diversele surse disponibile. Selectați o sursă de intrare conectată la sistemul multimedia din lista următoare:

- « Radio » ;
- "USB" (port USB);
- "Bluetooth® audio";
- « Podcasts » ;
- « CarPlay™ » ;
- « Android Auto™ » ;
- aplicație de redare în flux audio;
- ...

Sursele muzicale pot varia în funcție de nivelul de echipare.

Notă: alte surse media pot fi instalate prin "Aplicații", după care vor apărea în

MUZICĂ

lista de surse disponibile. Pentru informații suplimentare despre instalarea aplicațiilor, consultați capitolul "Gestionarea aplicațiilor" ➔ 53.

Modul "Redare"



A. Informații despre piesa audio în curs de redare (denumirea melodiei, numele artistului, titlul albumului și imaginea de pe copertă, dacă aceste date sunt transferate de pe sursă).

2. Accesați domeniul "Audio" .

3. Acces la lista de redare curentă;

4. Durata și lungimea piesei audio în curs de redare.

5. Activați/dezactivați repetarea piesei audio o dată sau repetarea continuă.

6. Redați pista audio următoare.

7. Trecerea în modul pauză/reluarea redării piesei audio.

8. Apăsare scurtă: revenire la începutul pistei audio în curs de redare.

Reapăsare scurtă (în maximum 3 secunde de la prima apăsare scurtă): redarea pistei audio anterioare.

9. Activarea/dezactivarea modului de redare aleatorie a pieselor audio.

10. Bara de progres a piesei audio în curs de redare.

11. Reveniți la modul listă cu mini player.

Notă:

- puteți alege să afișați muzica redată în ecran complet **A** sau în mini player **B**;
- în funcție de telefon și de aplicația de muzică cu redare în flux, este posibil ca anumite funcții să nu fie disponibile.

"Bluetooth®", "USB" și aplicația de redare audio în flux



Din "Bluetooth® audio", sursa "USB" sau aplicația de muzică cu redare în flux, puteți accesa listele de redare după categorii:

- « Artiști » ;
- « Albume » ;
- « Melodii » ;
- « Playlists » ;
- ...

Pista audio în curs de redare este afișată în mini player **B**. Apăsați această zonă pentru a afișa pista audio în curs de redare în modul de redare **A**.

"Căutare"

(În funcție de tipul "Surse")

MUZICĂ



"Setări audio" 13

De la pictograma **13**, puteți regla setările audio.

Pentru informații suplimentare referitoare la setările disponibile, consultați capitolul "Setări audio" ➔ **33**.

Prin apăsarea pictogramei "Căutare" **12**, (disponibilitatea depinde de tipul

"Surse" din domeniul "Audio" ) puteți căuta:

- un titlu de melodie;
- un album;
- un artist;
- o listă de redare;
- ...

Introduceți numele utilizând tastatura.

De îndată ce introduceți primele litere, sistemul multimedia sugerează nume asociate.

Selectați numele din lista de sugestii.

REGLAJE AUDIO

prezentare



Din motive de securitate, efectuați reglajele în timp ce vehiculul este staționar.

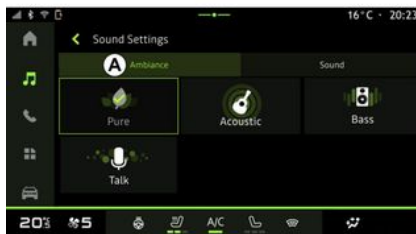

3



De la pictograma **1**, puteți regla următoarele setări audio:

- « Ambientă » ;
- « Sunet ».

« Ambientă »

(în funcție de echipare)

Din fila **A**, puteți selecta unul dintre următoarele egalizatoare muzicale predefinite:

- « Pure » ;
- « Acoustic » ;
- « Bass » ;
- « Talk ».

Notă: disponibilitatea egalizatoarelor muzicale depinde de echipare.

« Sunet »

(în funcție de echipare)

De la fila **B**, puteți regla următoarele setări:

- « Balans / Intensitate » ;
- « Control tonalitate » ;
- « Volum / viteză » ;
- « Normalizare volum ».

REGLAJE AUDIO

« Balans / Intensitate »



Această funcție permite reglarea repartizării sunetului. Apăsați pe "Centrat" sau "Față" pentru a optimiza distribuția sunetului pentru toți pasagerii din vehicul sau pentru confortul pasagerilor din spate (sunet oprit în partea din spate și volum moderat în partea din față a vehiculului).

Atunci când atingeți ecranul sau este selectat modul "Manual", puteți modifica setările prin deplasarea țintei 2.

« Control tonalitate »

Această funcție poate fi utilizată pentru a egaliza sunetul:

- activați/dezactivați "Amplificare bas";
- « Bas » ;

- « Mediu » ;
- « Înalte » ;
- ...

« Volum / viteză »

Această funcție poate fi utilizată pentru a regla automat nivelul volumului în funcție de viteza vehiculului. Apăsați pe "Volum / viteză", apoi reglați sensibilitatea sau dezactivați-o apăsând direct pe bara de nivel "Volum / viteză".

« Normalizare volum »

Această funcție poate fi utilizată pentru a menține un volum constant de sunet de la o sursă audio la alta.

ASOCIEREA ȘI CONECTAREA UNUI TELEFON

Împerechere, desperechere telefon





Din motive de securitate, efectuați aceste manipulări cu vehiculul oprit.

prezentare

Această funcție permite împerecherea telefonului dvs. cu sistemul multimedia.

Puteți accesa meniul "Asociați un nou dispozitiv" din:

- domeniul "Telefon" , apoi apăsați pe "Conectare cu Bluetooth®" (în lipsa unui telefon asociat);
- domeniul "Aplicații" , apoi "Manager de dispozitive";
- domeniul "Vehicul" , "Setări", apoi "Bluetooth®";
- în domeniul "Telefon" , apăsați pictograma "Setări" , apoi "Manager de dispozitive" (dacă un telefon este deja asociat);

- domeniul "Audio" , apoi apăsați pe "Conectare cu Bluetooth®" (în lipsa unui telefon asociat);
- centrul de notificări, pictograma "Setări" , apoi "Bluetooth®".

Notă: dacă nu este conectat niciun telefon la sistemul multimedia, anumite meniuri sunt dezactivate.

Împerecherea telefonului dvs. îi permite sistemului multimedia să aibă acces la funcțiile acestuia. Nicio copie a contactelor sau a datelor dvs. personale nu va fi salvată în sistemul multimedia.

Pentru a permite sistemului multimedia să gestioneze telefoanele echipate cu "dual SIM", configurați-vă telefonul să utilizeze o cartelă SIM implicită. Consultați manualul de utilizare al telefonului dvs.

Notă:

- înainte de asociere, asigurați-vă că funcția Bluetooth® a telefonului dvs. este activată și setați starea la "vizibil";
- vehiculul trebuie să fie staționar pentru ca un telefon să fie împerecheat.



Pentru informații suplimentare despre lista de telefoane compatibile, contactați site-ul reprezentantului mărcii.

Împerechere telefon

Pentru a utiliza sistemul mâini libere, împerecheați telefonul dvs. Bluetooth® cu sistemul multimedia.

Pentru mai multe informații despre activarea stării vizibile a telefonului dvs., consultați manualul de utilizare al telefonului dvs.

Telefonul dvs. poate solicita autorizarea pentru a vă partaja contactele, jurnalele de apeluri, mesajele etc. Acceptați partajarea dacă doriți să accesați aceste informații pe sistemul multimedia.

Din domeniul "Telefon" , apoi "Conectare cu Bluetooth®" sau din do-

meniul "Aplicații" , apoi "Manager de dispozitive" din sistemul multimedia:

- pe ecran este afișat un mesaj care vă propune asocierea unui telefon;
- apăsați pe "Asociați un nou dispozitiv". Sistemul multimedia caută telefoa-

ASOCIEREA ȘI CONECTAREA UNUI TELEFON

nele din apropiere care au Bluetooth® activat și care sunt vizibile;
– selectați-vă telefonul din lista de sugestii sau selectați sistemul multimedia de pe telefon.

Pe ecranul sistemului multimedia, precum și pe telefon apare un mesaj care vă invită să acceptați solicitarea de asociere, în cazul în care codul propus este identic între telefon și sistemul multimedia.

După ce telefonul dvs. este asociat cu sistemul multimedia, puteți selecta serviciile pe care doriți să le utilizați prin intermediul "Manager de dispozitive". Pentru informații suplimentare, consultați capitolul "Conectare/deconectare telefon" ➔ 36.

Notă: telefonul este conectat la profilul utilizat la asociere. Este posibil ca telefonul să nu fie disponibil pe alte profile de utilizator.

Împerecherea unui telefon nou



Din meniul "Manager de dispozitive", puteți asocia un telefon nou cu sistemul multimedia:

- apăsați pe pictograma 1 "Asociați un nou dispozitiv";
- selectați noul dvs. telefon din lista de sugestii, apoi finalizați procedura de împerechere.

De asemenea, puteți adăuga un tele-

fon nou din domeniul "Vehicul" , "Setări", "Bluetooth®", "Asociați un nou dispozitiv", apoi selectați noul telefon din lista de sugestii și finalizați procedura de asociere.

Acum noul dvs. telefon este împerechelat cu sistemul multimedia.

Nu există limită pentru numărul de telefoane care pot fi asociate.

Desperechere telefon

Din meniul "Manager de dispozitive", puteți anula asocierea telefonului cu sistemul multimedia:

- apăsați pe pictograma 2 a telefonului pentru a anula asocierea;
- apăsați pe "Da" pentru a confirma.

Conectare, deconectare telefon



Din motive de securitate, efectuați aceste manipulări cu vehiculul oprit.



Anumite caracteristici sunt disponibile numai cu vehiculul staționat.

Conectarea unui telefon

Pentru a conecta un telefon, acesta trebuie să fie asociat în prealabil. Pentru informații suplimentare, consultați capitolul "Asocierea/anularea asocierii unui telefon" ➔ 35.

ASOCIEREA ȘI CONECTAREA UNUI TELEFON

Notă: dacă nu este conectat niciun telefon la sistemul multimedia, anumite meniuri sunt dezactivate.

Conectarea telefonului dvs. îi permite sistemului multimedia să aibă acces la funcțiile acestuia. Nicio copie a contactelor sau a datelor dvs. personale nu va fi salvată în sistemul multimedia.

Pentru a permite sistemului multimedia să gestioneze telefoanele echipate cu "dual SIM", configurați-vă telefonul să utilizeze o cartelă SIM implicită. Consultați manualul de utilizare al telefonului dvs.



Conectare automată

După pornire, sistemul multimedia caută telefoanele asociate cu Bluetooth® activat, prezente în apropiere (la o distanță de până la 10 metri). Sistemul afișează automat datele telefonului conectat (agendă telefonică, muzică etc.).

Notă: atunci când telefonul dvs. este conectat automat la sistemul multimedia, afișarea datelor (agendă telefonică, SMS, contacte etc.) se realizează numai dacă ați autorizat în prealabil partajarea datelor atunci când ați asociat telefonul cu sistemul multimedia. Pentru informații suplimentare, consultați capitolul "Asocierea/anularea asocierii unui telefon" ➔ 35.

Conectare manuală

Vă puteți conecta/deconecta manual telefonul la/de la sistemul multimedia utilizând meniul "Bluetooth®", care poate fi accesat din:

- domeniul "Vehicul" , "Setări", apoi "Bluetooth®";
- centrul de notificări, "Setări" , apoi "Bluetooth®".

Din meniul "Bluetooth®", selectați "Dispozitive împerecheate" pentru a afișa o listă de telefoane împerecheate.

Selectați serviciile și telefonul pe care doriți să îl conectați și asigurați-vă că are Bluetooth® activat.

Notă: dacă în timpul conectării telefonului sunteți angajat într-o convorbire telefonică, aceasta este transferată automat la difuzoarele vehiculului.

Gestionarea datelor serviciului



Pentru a accesa agenda telefonică, muzica și conexiunea la internet direct prin intermediul sistemului multimedia, trebuie să autorizați partajarea datelor serviciului din secțiunea "Profiluri" de la "Dispozitive asociate", disponibilă în meniul "Bluetooth®". Apăsăți numele "Dispozitivului asociat", apoi activați/dezactivați serviciile pe care doriți să le utilizați:

- "Apeluri telefonice": efectuați și primiți apeluri;
- "Multimedia": accesați muzica;
- "Acces la internet" : acces la partajarea conexiunii la internet prin Bluetooth® (consultați capitolul "Setări de sistem" ➔ 80);

ASOCIEREA ȘI CONECTAREA UNUI TELEFON

- "SMS": trimiteți și primiți mesaje SMS;
- "Partajarea contactelor" : acces la agenda telefonică și la jurnalul de apeluri;
- ...

Notă: dacă serviciul este aprins, se indică faptul că acesta este activat.

i Atunci când utilizați serviciul "Acces la internet", pentru a accelera transferurile de date, puteți utiliza și conexiunea la internet a telefonului prin intermediul "Partajare punct de acces și conexiune" WIFI (care este supusă taxelor și limitărilor impuse de operatorul dvs. de telefonie mobilă).

« Manager de dispozitive »



Din domeniul "Aplicații" , apoi "Manager de dispozitive", selectați-vă telefonul din lista de sugestii, apoi selectați funcțiile telefonului pe care doriți să le activați/dezactivați:

- « Telefon » **1** ;
- "Muzică" **2** ;
- aplicația de replicare a smartphone-ului **3** ;
- anularea asocierii telefonului **4**.

Notă:

- dacă pictograma serviciului este evidențiată, acest lucru indică faptul că serviciul este activat;
- anumite telefoane pot autoriza transferul automat al datelor.

De asemenea, puteți accesa "Manager de dispozitive" de la pictograma "Manager de dispozitive" disponibilă în widgetul "Telefon" din domeniul "Pagină de pornire" .

Schimbarea telefonului conectat

Din "Manager de dispozitive", selectați serviciile pe care doriți să le conectați la alt telefon care este asociat deja și se află în lista de dispozitive.

Notă: pentru a schimba telefonul conectat, trebuie să fiți împerecheat în prealabil mai multe telefoane.

Deconectare telefon

Din domeniul "Aplicații" , accesați "Manager de dispozitive", apoi atingeți pictograma de service evidențiată a telefonului pe care doriți să îl deconectați:

- « Telefon » **1** ;
- "Muzică" **2** ;
- aplicația de replicare a smartphone-ului **3**.

De asemenea, puteți deconecta telefonul din meniul "Bluetooth®": selectați "Dispozitive asociate", apoi apăsați pe "Deconectare".

Notă: dacă vă aflați într-o convorbire în momentul deconectării telefonului,

ASOCIEREA ȘI CONECTAREA UNUI TELEFON

aceasta va fi transferată automat către telefon.

ADMINISTRAREA APELURILOR

Apel telefonic

Domeniul "Telefon"

Din domeniul "Telefon" .

Notă: pentru a efectua un apel, telefonul dvs. trebuie să fie conectat la sistemul multimedia. Pentru informații suplimentare, consultați capitolul "Conectare/deconectare telefon" → 36.

Efectuare apel



Puteți să efectuați un apel selectând:

- un număr din jurnalul de apeluri, acceseșând fila "Apeluri recente" **A**;
- un contact din agenda telefonică din meniul "Contacte" **B**;

- un contact de la preferate din meniul "Preferate" **C**;
- tastele de pe tastatură numerică din meniul "Tastatură" **D**.

Ecranul "Apel în desfășurare"



1. Numele și numărul de telefon ale contactului.
2. Durata apelului curent.
3. Treceți apelul curent în așteptare.
4. Transferați apelul către telefon.
5. Închideți.
6. Accesați tastatura pentru a forma un număr.
7. Dezactivați/activați microfonul.

Primire un apel

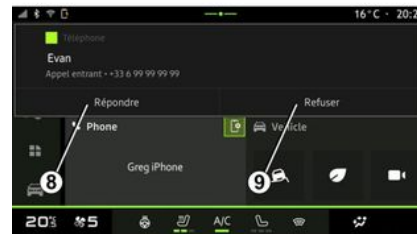

La primirea unui apel, se afișează ecranul "Apeluri primite" care prezintă următoarele informații:

ADMINISTRAREA APELURILOR

- numele contactului (dacă numărul este prezent în lista de preferate sau în agenda telefonică);
- numărul apelantului (dacă numărul nu este prezent în agenda telefonică);
- "Număr privat" (dacă numărul nu poate fi afișat).

"Preluare"

Pentru a răspunde la un apel, apăsați comanda **10** de pe volan sau butonul "Preluare" **8** de pe ecranul sistemului multimedia.

"Respingere" apel

Pentru a respinge un apel primit, apăsați de două ori comanda **10** de pe volan sau apăsați butonul "Respingere" **9** de pe ecranul sistemului multimedia. Persoana care vă apelează este redirecționată către mesageria vocală.

În cursul unui apel



În timpul convorbirii puteți să:

- reglați volumul cu ajutorul butoanelor de comandă de sub volan sau cu ajutorul butoanelor de volum de pe ecranul multimedia;
- încheiați un apel apăsând pe "Încheiere apel" **5** sau apăsând butonul **10** de pe volan;
- treceți un apel în așteptare apăsând butonul **3**. Pentru a relua apelul, apăsați din nou pe butonul **3**;
- transferați apelul către telefonul conectat apăsând butonul "Transferare către telefon" **4**;
- preluați un al doilea apel și comutați între două apeluri apăsând pe **11**;

Notă:

- de îndată ce preluați al doilea apel sosit, primul apel va fi trecut în așteptare în mod automat;
- în timpul unui apel, puteți primi un al doilea apel, dar nu puteți efectua un al doilea apel;
- accesați tastatura digitală apăsând pe butonul "Tastatură" **6**;
- dezactivați/activați microfonul apăsând butonul "Înterupere sunet" **7**.

În timpul unui apel, puteți schimba domeniul fără a încheia apelul în curs.

Pentru a reveni, apăsați pe domeniul

"Telefon" .

Încheiați un apel

Pentru a încheia apelul în curs, încheiați apăsând comanda **10** de pe volan sau butonul "Încheiere apel" **5** de pe ecranul sistemului multimedia.

Agendă telefonică



Din motive de securitate, efectuați aceste manipulări cu vehiculul oprit.

ADMINISTRAREA APELURILOR



Anumite caracteristici sunt disponibile numai cu vehiculul staționat.

Meniul "Agendă telefonică"



Din domeniul "Telefon" , apăsați pe fila "Contacte" **B** pentru a accesa agenda telefonică prin intermediul sistemului multimedia.

Pentru a permite sistemului multimedia să gestioneze telefoanele echipate cu "dual SIM", configurați-vă telefonul pentru a permite sistemului multimedia să acceseze agenda telefonică corectă de pe telefon.

1. Telefon conectat.

42 - Telefon

2. Căutați un contact după nume sau număr.
3. Informații de contact detaliate.
4. Lista de contacte din telefonul conectat.

Descărcarea agendei telefonice

Implicit, contactele sunt sincronizate automat la conectarea unui telefon, dacă este activată conexiunea "mâini libere". Pentru informații suplimentare, consultați capitolul "Conectare/deconectare telefon" → 36.

Notă: pentru a accesa agenda telefonică prin intermediul sistemului multimedia, trebuie să autorizați partajarea datelor de pe telefonul dumneavoastră. Consultați capitolul "Asocierea/anularea asocierii unui telefon" → 35 și manualul de utilizare al telefonului.

Contacte "Preferate"

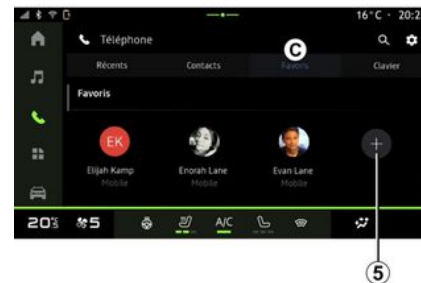

Din domeniul "Telefon" , apăsați pe fila "Preferate" **C** pentru a accesa contactele salvate în telefon la preferate sau adăugate manual din lista "Contacte" a sistemului multimedia.

ADMINISTRAREA APELURILOR

Adăugarea unui contact "Preferate"

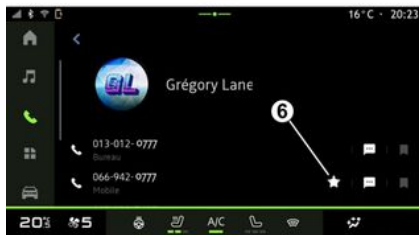

Apăsați pe "Adăugare un preferat" **5** pentru a adăuga un contact la lista "Preferate", apoi urmați instrucțiunile afișate pe ecranul multimedia.

De asemenea, puteți adăuga un număr preferat pentru contact, selectând steaua **6**.

Căutare de contacte

Puteți căuta un contact prin introducerea numelui acestuia sau a numărului de telefon.

Apăsați pe lupa **2**. Introduceți câteva dintre numerele sau literele contactului dorit folosind tastatura digitală care apare pe ecran. Agenda telefonică afi-

șează lista de contacte începând cu prima literă introdusă.

Confidențialitate

Nicio copie a contactelor sau a datelor dvs. personale nu va fi salvată în sistemul multimedia.

Din motive de confidențialitate, fiecare agendă descărcată nu este vizibilă decât atunci când telefonul corespunzător este conectat.

Jurnal apeluri

Accesați istoricul "Apeluri recente"

Din domeniul "Telefon" , apăsați pe fila "Apeluri recente" **A** pentru a accesa istoricul tuturor apelurilor.

Jurnalul de apeluri se afișează de la cel mai recent la cel mai vechi.

Meniul "Apeluri recente"



1. Eticheta numerică.
2. Numele de contact sau numărul de telefon.
3. Data/ora apelului.
4. Accesați detaliile de contact.
5. Apel efectuat (săgeată verde în sus).
6. Apel primit (săgeată verde în jos).
7. Apel ratat (săgeată roșie).

Notă: în funcție de ecranul multimedia, este posibil ca unele informații să nu fie disponibile.

ADMINISTRAREA APELURILOR

Navigarea în jurnalul de apeluri

Glisați pe ecran în sus și în jos pentru a derula listele de apeluri.

Efectuarea unui apel din registrul de apeluri

Pentru apelare, apăsați pe unul dintre contacte sau numere. Apelul este lansat în mod automat.

Formarea unui număr



Din motive de securitate, efectuați aceste manipulații cu vehiculul oprit.



1. Număr format.

2. Ștergerea numerelor.
3. Contacte propuse.
4. Apelare.
5. Tastatură digitală

Accesați "Tastatură"

Din domeniul "Telefon" , apăsați pe fila "Tastatură" **D**.

Efectuarea unui apel prin formarea unui număr

Din fila "Tastatură" **D**, formați numărul folosind tastatura **5**, apoi apăsați pe butonul **4** pentru a lansa apelul.

De la primul caracter introdus, sistemul multimedia vă sugerează o listă de contacte cu aceeași succesiune de cifre **3**.

Selectați contactul pe care doriți să îl apăsați, apoi apăsați pe butonul **4** pentru a lansa apelul.

Formarea unui număr cu ajutorul comenzii vocale

Puteți dicta un număr cu ajutorul comenzii vocale integrate în sistemul multimedia. Pentru aceasta, lansați comanda vocală, apoi, după semnalul sonor, menționați:

– "Apelare", apoi dictați numărul de telefon pe care doriți să îl apăsați; sau

– "Apelare", după care numele contactului pe care doriți să îl apăsați.

Sistemul multimedia afișează numărul furnizat și lansează apelarea acestuia.

Notă: în cazul în care contactul are mai multe numere de telefon (loc de muncă, domiciliu, mobil etc.), puteți alege unul dintre ele. De exemplu: "Apelare – Grégory – Acasă".

Pentru informații suplimentare despre comanda vocală, consultați capitolul "Utilizarea recunoașterii vocale" → 20.

SMS



În funcție de marca și modelul de telefon, este posibil ca anumite funcții să nu funcționeze.

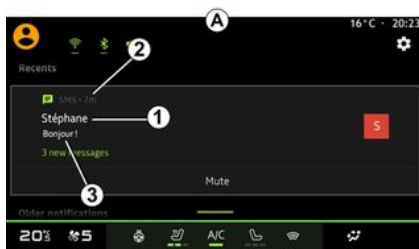

1. Numele/numărul expeditorului mesajului.
2. Ora primirii;
3. Începutul mesajului.

Notă: previzualizarea mesajelor nu este permisă în timpul conducerii.

Accesați "SMS"

Din centrul de notificări **A**, puteți accesa mesajele SMS primite pe telefonul

dvs. prin intermediul sistemului multimedia.

Telefonul dvs. trebuie să fie conectat la sistemul de telefonie mâini libere. De asemenea, trebuie să autorizați transferarea mesajelor (cu ajutorul setărilor telefonului, în funcție de model) pentru a putea utiliza toate funcțiile.

Notă: în funcție de nivelul de echipare, numai mesajele SMS primite în timpul rulajului pot fi citite de sistemul multimedia.

Primirea unui SMS



Sistemul multimedia vă informează că ați primit un mesaj SMS nou, prin intermediul unui mesaj de avertizare la **B**, care se afișează în orice meniu deschis.

Puteți dezactiva conversația și opri notificările apăsând pe butonul **4**.

În mod implicit, după împerecherea și conectarea telefonului, atunci când primiți un mesaj nou, acesta este disponibil pe sistemul multimedia.

Notă: vor fi disponibile numai mesajele primite după asociere și în timp ce telefonul este conectat la sistemul multimedia.

REGLAJE TELEFON





Din motive de securitate, efectuați aceste manipulații cu vehiculul oprit.



Aceste caracteristici sunt disponibile numai cu vehiculul staționat.

Meniul "Setări"



Cu telefonul conectat la sistem, din domeniul "Telefon" , apăsați pe pictograma "Setări"  1.

Din meniul "Setări", puteți accesa următoarele setări:

- "Telefon conectat";
 - "Apel activ";
 - "Confidențialitate";
- "Ecran de pornire";
- "Ordinea listei de contacte";
- « Manager de dispozitive » ;
- "Setări Bluetooth®".

"Ecran de pornire"

Această setare poate fi utilizată pentru a selecta fila care va fi afișată atunci când este lansat ecranul de pornire al

domeniului "Telefon"  :

- "Recente" (implicit);
- "Contacte";
- « Preferate » ;
- « Tastatură ».

"Ordinea listei de contacte"

Această setare poate fi utilizată pentru a afișa contactele în ordine alfabetică, clasificate după:

- "Prenume";
- « Nume ».

Notă: selecția se va aplica la următoarea repornire a sistemului multimedia.

"Soneria telefonului"

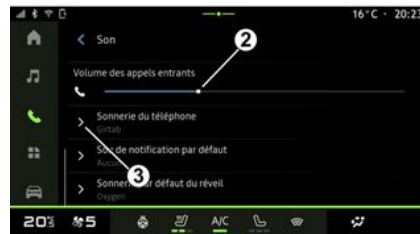

Din domeniul "Vehicul" , apăsați pe meniul "Setări", apoi "Sunet", puteți:

- regla "Volumul apelurilor primite" 2;
- selecta tipul "Soneriei telefonului" 3.

Pentru informații suplimentare, consultați capitolul "Setări de sistem" ➔ 80.

ÎNCĂRCĂTOR WIRELESS

Zonă de încărcare prin inducție

i Este obligatoriu să nu lăsați obiecte (unitate USB, cartelă SD, cartelă de pornire, card de credit, bijuterii, chei, monede etc.) în zona de încărcare prin inducție **1** în timpul încărcării telefonului. Îndepărtați orice carduri magnetice sau carduri de credit din carcasa telefonului înainte de a poziționa telefonul în zona de încărcare prin inducție **1**.

i Obiectele lăsate în zona de încărcare prin inducție **1** se pot supraîncălzi. Se recomandă să le așezați în alte zone de depozitare disponibile. (compartiment de depozitare, compartiment de depozitare din parasolar etc.)



Zona de încărcare prin inducție **1** poate fi utilizată pentru a încărca un telefon fără ajutorul unui cablu.

Dacă vehiculul este echipat, zona de încărcare este indicată de (în funcție de vehicul):

– un simbol asociat;
și/sau

– starea de încărcare este afișată automat pe ecran atât timp cât telefonul este poziționat în zona dedicată.

Locația acestuia poate varia în funcție de vehicul. Consultați manualul de utilizare al vehiculului pentru mai multe informații.

Notă:

- încărcarea prin inducție este inițiată la cuplarea contactului sau la pornirea motorului;
- asigurați-vă că telefonul este compatibil cu încărcarea prin inducție. Pentru detalii suplimentare despre lista de telefoane compatibile, contactați un reprezentant al mărcii;
- pentru a permite încărcarea optimă, se recomandă să îndepărtați carcasa de protecție a telefonului înainte de încărcare;
- pentru o încărcare optimă, întreaga suprafață a smartphone-ului trebuie să coincidă cu suprafața maximă a zonei de încărcare și acesta trebuie să fie poziționat cât mai central posibil.

Procedura de încărcare

Așezați telefonul în zona de încărcare prin inducție **1**. Încărcarea este pornită automat și progresul încărcării **2** este afișat pe ecran.

Procedura de încărcare poate fi întreruptă dacă un obiect este detectat în zona de încărcare prin inducție **1** sau dacă zona de încărcare prin inducție **1** este supraîncălzită. După ce temperatura scade, încărcarea telefonului va reîncepe în curând.

ÎNCĂRCĂTOR WIRELESS

Progresul încărcării



- galben atunci când încărcarea este în curs de desfășurare;
- galben intermitent, însoțit de un mesaj pe ecranul multimedia, atunci când un obiect metalic este detectat în zona de încărcare prin inducție;
- galben intermitent, însoțit de un mesaj pe ecranul multimedia și un semnal sonor, atunci când vehiculul este oprit și șoferul deschide ușa;
- galben sau verde stins, însoțit de un mesaj pe ecranul multimedia, atunci când temperatura zonei de încărcare este prea ridicată.

Sistemul multimedia vă informează cu privire la starea de încărcare a telefonului dvs. **2**:

- încărcare finalizată **3**;
- încărcare în curs **4**;
- obiect detectat în zona de încărcare/ supraîncălzire obiect/procedură de încărcare întreruptă **5**.

Notă: sistemul multimedia vă va informa dacă procedura de încărcare a telefonului este întreruptă.

În funcție de echipare, starea de încărcare vă este indicată și prin intermediul unui martor luminos colorat situat în apropierea zonei de încărcare.

- verde la finalizarea încărcării;

ANDROID AUTO™, CARPLAY™

Replicare smartphone

 Atunci când utilizați aplicația "Android Auto™" sau serviciul "CarPlay™", utilizați conexiunea la internet a smartphone-ului (care este supusă taxelor și limitărilor impuse de operatorul dvs. de telefonie mobilă).

 Funcțiile aplicației "Android Auto™" și ale serviciului "CarPlay™" pot varia în funcție de marca și modelul smartphone-ului dvs. Pentru mai multe informații, consultați pagina web a producătorului, dacă există una.

Android Auto™

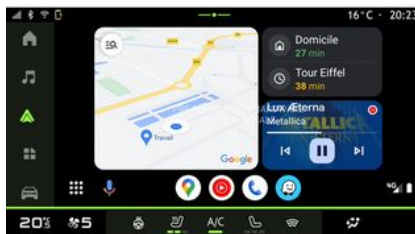

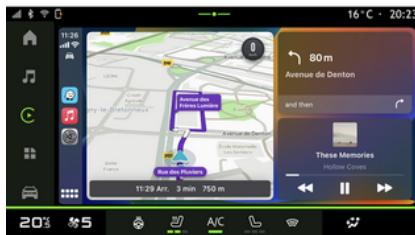

CarPlay™



Această funcție permite replicare smartphone-ului pentru a utiliza unele

dintre aplicațiile și funcțiile sale pe ecranul sistemului multimedia, prin:

- « Android Auto™ »  ;
- « CarPlay™ » .

Notă: atunci când utilizați "Android Auto™" sau "CarPlay™", puteți accesa aplicațiile de navigare și de muzică ale smartphone-ului dvs.

Aceste aplicații înlocuiesc aplicațiile similare integrate în sistemul multimedia, care deja rulează.

Poate fi utilizat un singur sistem de navigare dintre:

- « Android Auto™ » ;
- « CarPlay™ » ;
- cele incluse în sistemul dvs. multimedia.

Notă: atunci când utilizați aplicația "Android Auto™" sau serviciul "CarPlay™", anumite funcții ale sistemului multimedia continuă să fie executate în fundal. De exemplu, dacă lansați "Android Auto™" sau "CarPlay™" și utilizați aplicația de navigare de pe smartphone în timp ce radioul sistemului multimedia este pornit, veți continua să auziți radioul.

5

ANDROID AUTO™, CARPLAY™

prezentare Android Auto™

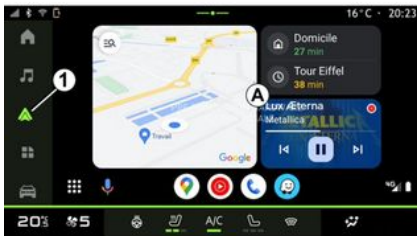

"Android Auto™" este o aplicație care vă permite să vă replicați smartphone-ul pe ecranul sistemului dvs. multimedia.

Notă:

- aplicația "Android Auto™" funcționează numai dacă smartphone-ul dvs. este conectat la portul USB al vehiculului sau în mod wireless prin Bluetooth® pentru a permite conexiunea WIFI automată cu sistemul;
- pentru a vă asigura că aplicația funcționează corect, se recomandă să utilizați cablurile USB recomandate de producătorul smartphone-ului.

Prima utilizare

Dacă nu ați făcut deja acest lucru, descărcați și instalați aplicația "Android Auto™" prin intermediul platformei de descărcare aplicații a smartphone-ului dvs. compatibil.

Conectați smartphone-ul la portul USB al sistemului multimedia sau conectați-l prin Bluetooth® pentru a iniția automat conexiunea WIFI.

Acceptați solicitările de pe smartphone pentru a utiliza aplicația.

Notă: puteți controla compatibilitatea smartphone-ului dvs. și a versiunii sale de Android utilizând serviciul "Android Auto™": consultați documentația Google®.

Sistemul multimedia vă sugerează să utilizați serviciul "Android Auto™".

Aplicația este lansată pe sistemul multimedia și trebuie să fie vizibilă în zona **A**. Replicarea smartphone-ului înlocuiește

domeniul "Telefon"  și apare pictograma **1** .

Dacă procedura de mai sus eșuează, repetați operația.

După prima utilizare, replicarea smartphone-ului se va lansa automat pentru sesiunile ulterioare.

Din domeniul "Aplicații" , apoi "Manager de dispozitive", puteți activa/dezactiva replicarea smartphone-ului și prin apăsarea pictogramei de repli-

care "Android Auto™" .

leșire din replicare

Pentru a ieși din replicarea wireless "Android Auto™":

- Apăsați "leșire din modul automobil" de pe ecranul de notificări al smartphone-ului;
- dezactivați replicarea smartphone-ului prin apăsarea pictogramei de repli-

care "Android Auto™"  sau acti-

vați serviciul "Telefon"  din "Manager de dispozitive";

- selectați aplicația reprezentantului mărcii dintre aplicațiile de replicare a smartphone-ului.

ANDROID AUTO™, CARPLAY™

prezentareCarPlay™



"CarPlay™" este un serviciu preinstalat pe smartphone-ul dvs., care vă permite să utilizați anumite aplicații de pe smartphone prin intermediul ecranului sistemului multimedia.

Notă:

– serviciul "CarPlay™" funcționează numai dacă serviciul SIRI este activat, dacă microfonul vehiculului este activat și dacă smartphone-ul dvs. este conectat la portul USB al vehiculului sau în mod wireless prin Bluetooth® pentru a permite conectarea automată la sistemul dvs. prin WIFI;

– pentru a vă asigura că aplicația funcționează corect, se recomandă să utilizați cablurile USB recomandate de producătorul smartphone-ului.

Prima utilizare



Conectați smartphone-ul la portul USB al sistemului multimedia sau conectați-l prin Bluetooth® pentru a permite conexiunea WIFI automată cu sistemul.

Sistemul multimedia vă sugerează:

- să autorizați conexiunea și partajarea datelor;
- să vă conectați automat la serviciul "CarPlay™" pentru sesiunile viitoare.

Notă: dacă nu permiteți sistemului multimedia să memoreze aceste opțiuni, un mesaj de reamintire va fi afișat la fiecare pornire.

Acceptați solicitările de pe smartphone pentru a utiliza aplicația.

Serviciul este lansat pe sistemul multimedia și trebuie să fie vizibil în zona **B**. Replicarea smartphone-ului înlocuiește domeniul "Telefon"  și apare pictograma **2** .

Dacă procedura de mai sus eșuează, repetați operația.

Din domeniul "Aplicații" , apoi "Manager de dispozitive", puteți activa/dezactiva replicarea smartphone-ului

și prin apăsarea pictogramei de replicare "CarPlay™" .

leșire din replicare

Pentru a ieși din replicarea wireless "CarPlay™":

- dezactivați funcția WIFI a smartphone-ului dvs.;
- dezactivați replicarea smartphone-ului prin apăsarea pictogramei de replicare "CarPlay™" .

sau activați

serviciul "Telefon"  din "Manager de dispozitive";

– selectați aplicația reprezentantului mărcii dintre aplicațiile de replicare a smartphone-ului.

5

ANDROID AUTO™, CARPLAY™

Recunoaștere vocală



Apăsați lung butonul **3** pentru a activa/dezactiva funcția de recunoaștere vocală a smartphone-ului dvs., pentru a controla anumite aplicații și funcții prin comandă vocală.

Pentru informații suplimentare, consultați capitolul "Utilizarea recunoașterii vocale" ➔ 20.

Android Auto™



Folosind replicarea "Android Auto™", puteți comanda și unele funcții de pe smartphone-ul dvs.:

- prin apăsarea butonului de recunoaștere vocală **4**;
- prin rostirea comenzii vocale: "Ok Google" sau "Hey Google".

CarPlay™



Folosind replicarea "CarPlay™", puteți comanda și unele funcții de pe smartphone-ul dvs.:

- prin apăsarea lungă a butonului **5**;
- prin rostirea comenzii rapide "Dis Siri" sau "Say Siri", dacă microfonul vehiculului este activat **6**.

GESTIONARE APLICAȚII

Domaniul "Aplicații"



Din motive de securitate, efectuați reglajele în timp ce vehiculul este staționat.



Unele setări sunt disponibile numai cu vehiculul staționat.



Din "Aplicații"  1, puteți accesa:

- aplicațiile instalate în sistemul dvs. multimedia;
- replicarea smartphone-ului;
- "Manager de dispozitive";
- "Aplicații";
- ...

Puteți descărca aplicații noi prin intermediul aplicației "Aplicații".

Meniul "Aplicații"

Puteți accesa aplicațiile instalate în sistemul dvs. multimedia.

Primele două linii sunt dedicate aplicațiilor preinstalate în mod implicit.

Toate celelalte aplicații descărcate prin intermediul caracteristicii "Aplicații" vor fi afișate în ordine alfabetică.

Dacă aplicația nu este disponibilă, aceasta nu va fi afișată.

Apăsați pe aplicație pentru a o deschide.



Apăsând lung aplicația, puteți:

- "Ștergeți" aplicația 2;
- accesa informații despre aplicație 3 (versiunea, valabilitatea sau data creării, numele etc.);
- forța închiderea aplicației 4.



Notă: pot fi șterse numai aplicațiile instalate prin intermediul caracteristicii "Aplicații".

Setările pentru "Aplicații"

Puteți accesa informațiile și setările pentru "Aplicații" din meniul "Setări", prin:

- domeniul "Aplicații" , apoi aplicația "Setări";

GESTIONARE APLICAȚII

- domeniul "Vehicul" , apoi "Setări";
- centrul de notificări, apoi pictograma "Setări" .

Poziția radarului "Aplicații"



Din meniul "Setări", selectați "Locație", apoi "Permișiuni aplicație" **5** pentru a configura permisiunile pentru locație pentru aplicațiile instalate pe sistemul multimedia.

"Aplicații și notificări"

Din meniul "Setări", apoi "Aplicații și notificări", puteți accesa informațiile și setările pentru "Aplicații" instalată pe sistemul multimedia:

- "Afișare toate aplicațiile";
- "Aplicații implicite";
- "Permișiuni aplicație";
- "Drepturi de acces specifice acordate aplicațiilor".

"Afișare toate aplicațiile "

Puteți accesa informații despre toate aplicațiile prezente în sistemul dvs. multimedia:

- numele aplicațiilor;
- dimensiunea aplicațiilor;
- versiunea aplicațiilor;
- valabilitatea sau data creării aplicației;
- ...

"Aplicații implicite"

Puteți accesa aplicațiile implicite utilizate pentru:

- ecranul de pornire;
- asistență;
- SMS;
- telefonul;
- sistem de navigare.

De asemenea, puteți configura deschiderea linkurilor de acces la aplicații.

"Permișiuni aplicație "

Puteți accesa permisiunile de utilizare a aplicației pentru următoarele scopuri:

- "Activitate fizică";

- "Calendar";
- "Cameră";
- "Senzori corporali";
- "Contacte";
- ...

"Drepturi de acces specifice acordate aplicațiilor "

Puteți activa/dezactiva drepturile de acces specifice acordate aplicațiilor utilizate pentru:

- "Modificarea setărilor sistemului";
- "Accesarea notificărilor";
- "Accesarea SMS premium";
- "Accesarea informațiilor utilizatorului";
- "Comanda WIFI".

prezentare



Când utilizați aplicația "My Dacia", utilizați conexiunea la internet a telefonului (care este supusă taxelor și limitărilor impuse de operatorul dvs. de telefonie mobilă).

Contul dvs. de client "My Dacia" poate fi accesat pe site-ul web <https://my.dacia.fr> sau prin descărcarea aplicației "My Dacia" pe smartphone.

Notă:

- aplicația "My Dacia" este supusă dezvoltării continue. Conectați-vă cu regularitate pentru a vă îmbunătăți contul cu noi caracteristici;
- pentru informații suplimentare referitoare la telefoanele compatibile, contactați un reprezentant al mărcii sau vizitați site-ul web <https://my.dacia.fr>;
- pentru informații suplimentare, contactați un reprezentant al mărcii sau vizitați site-ul web <https://my.dacia.fr>.

Din contul dvs. de client "My Dacia", puteți interacționa cu vehiculul și obține informații:

- vizualizați informațiile despre vehicul;

- accesați istoricul și calendarul interviurilor dvs. și faceți o programare;
- identificați locul în care este parcat vehiculul;
- activați de la distanță claxonul și luminile vehiculului;
- vizualizați și gestionați contractele și serviciile;
- consultați E-Guide al vehiculului;
- găsiți un reprezentant al mărcii în apropiere;
- creați/modificați "Cod PIN" "My Dacia";
- ...

Notă:

- anumite funcții depind de echiparea vehiculului, de abonamentul la contractele serviciilor și de legislația țării;
- unele funcții pot fi accesate doar prin intermediul smartphone-ului, cu ajutorul aplicației "My Dacia";
- serviciile trebuie activate pentru a permite controlul vehiculului de la distanță. Consultați capitolul "Activarea serviciilor" → 10;

Servicii conectate în "My Dacia"

Pentru vehicule electrice

Puteți beneficia de serviciile conectate din aplicația "My Dacia", cum ar fi:

- să verificați nivelul bateriei și starea de încărcare;
- să programați încărcarea;

- lansa/programa sistemul de climatizare sau de încălzire;
- ...

Notă: funcțiile de încărcare, climatizare și încălzire sunt disponibile numai cu anumite vehicule. Pentru orice alte informații, consultați un reprezentant al mărcii.

Creați un cont de utilizator "My Dacia"

Pentru a accesa funcțiile "My Dacia", trebuie să creați un cont de utilizator prin intermediul site-ului web sau al aplicației "My Dacia".

Pe site-ul web:

- selectați "Creare cont" pe pagina de pornire;
- introduceți informațiile necesare pentru a crea contul.

Din aplicație:

- selectați "Înregistrare" din meniul principal al aplicației;
- introduceți informațiile necesare pentru a crea contul.

Un e-mail de confirmare va fi trimis la adresa de e-mail furnizată anterior.

Pentru a finaliza crearea contului dvs. "My Dacia", faceți clic pe linkul afișat în e-mailul de confirmare.

Notă: puteți folosi același nume de utilizator și aceeași parolă pentru a vă

MY DACIA

conecta la contul dvs. de utilizator web.

Sincronizați-vă contul "My Dacia" cu vehiculul

Pentru a utiliza aplicația "My Dacia" și interacționa cu vehiculul dvs., trebuie să sincronizați aplicația "My Dacia" cu vehiculul. Sincronizarea are loc automat când lansați aplicația.

Notă:

- dacă doriți să sincronizați aplicația "My Dacia" cu vehiculul, trebuie să vă aflați în vehicul, acesta trebuie să fie parcat într-o zonă acoperită de rețea, iar sistemul multimedia al vehiculului trebuie să fie pornit;
- conexiunea la contul "My Dacia" este disponibilă numai din profilul administratorului;
- dacă aplicația "My Dacia" nu este sincronizată cu vehiculul, nu veți putea accesa contractele serviciilor dvs.



Din centrul de notificări care poate fi accesat apăsând pe **1**, selectați "Profil", contul "My Dacia", apoi urmați instrucțiunile afișate pe ecranul sistemului multimedia.

După ce contul dvs. "My Dacia" este asociat cu sistemul multimedia, sincronizarea va avea loc în mod automat când lansați aplicația.

Înregistrați vehiculul în contul dvs. "My Dacia"

Dacă v-ați sincronizat deja contul "My Dacia" cu vehiculul, înregistrarea se realizează automat.

De asemenea, vă puteți înregistra vehiculul în contul dvs. "My Dacia" prin intermediul contului dvs. "My Dacia", făcând clic pe "Adăugare un vehicul" și

adăugând VIN (numărul de identificare al vehiculului) sau numărul de înregistrare al vehiculului dvs., în mod manual sau prin scanarea acestuia.

Reînnoirea unui serviciu

Pentru a reînnoi unul dintre servicii atunci când se apropie de expirare, accesați fila "Renault CONNECT store" din contul "My Dacia", apoi selectați "Serviciile mele".

Apoi faceți clic pe "Reînnoire" și urmați instrucțiunile pas cu pas.

ÎMPRUMUTAREA ȘI ÎNSTRĂINAREA VEHICULULUI

Împrumutarea vehiculului

Informații juridice

Atunci când împrumutați vehiculul, sunteți obligat (consultați Condițiile generale de vânzare ale serviciilor conectate) să informați persoana căreia îi împrumutați vehiculul în legătură cu faptul că vehiculul va fi conectat și va colecta informații personale, precum locația vehiculului.

Colectarea datelor

Colectarea datelor vehiculului poate să fie suspendată temporar.

Pentru a face acest lucru, la pornirea vehiculului dvs. și după afișarea ferestrei "Securitate și confidențialitate" pe ecranul central, selectați "OFF" pentru suspendarea colectării datelor.

Serviciile vor fi dezactivate, cu excepția funcțiilor obligatorii sau asociate securității, cum ar fi apelarea de urgență automată în caz de accident.

Înstrăinarea vehiculului

La renunțarea la vehicul, trebuie să informați noul cumpărător că acest vehicul este conectat și colectează date cu caracter personal, cum ar fi locația vehiculului.

Ștergerea datelor cu caracter personal

Atunci când vehiculul este înstrăinat (de exemplu, revândare, cumpărare), este obligatoriu să ștergeți toate informațiile personale stocate în interiorul și la exteriorul vehiculului.

Pentru a face acest lucru, resetați sistemul de la bord și ștergeți vehiculul din contul dvs. "My Dacia".

Reinițializarea sistemului

Când vehiculul este abandonat, vânzătorul trebuie să reseteze sistemul. Pentru a face acest lucru, porniți sistemul multimedia al vehiculului dvs.

Din domeniul "Vehicul" , "Setări", "Sistem", "Resetarea opțiunilor", apoi "Restabilire setări din fabrică" (ștergere date).

Notă: resetarea sistemului este posibilă doar din profilul de administrator.

Ștergerea unui vehicul din contul dvs. My Dacia

Atunci când înstrăinați vehiculul, trebuie să îl ștergeți și din contul dvs. "My Dacia".

Pentru a face acest lucru, conectați-vă la contul "My Dacia", selectați vehiculul relevant din garajul dvs. virtual, apoi

faceți clic pe "Ștergere acest vehicul" în partea de jos a paginii de pornire.

ASISTENȚĂ DEPLASARE

Meniul "Asistență deplasare"



Aceste funcții oferă acțiuni suplimentare de asistență la conducere.

Prin urmare, acestea nu pot, în nicio situație, să înlocuiască vigilența și responsabilitatea șoferului (acesta trebuie să fie întotdeauna pregătit să frâneze).



Din motive de securitate, efectuați reglajele în timp ce vehiculul este staționar.



Unele servicii de asistență la conducere sunt disponibile numai pe bază de abonament și accesibile într-o perioadă de timp definită. Vă puteți prelungi perioada de abonament accesând site-ul web www.mydacia.com.



Unele setări trebuie modificate în timp ce motorul funcționează pentru a putea fi stocate de sistemul multimedia.

prezentare

Vehiculul este echipat cu sisteme de asistență la conducere care oferă asistență suplimentară în rulaj.

Consultați manualul de utilizare al vehiculului pentru mai multe informații.

Notă: unele setări pentru "Asistență deplasare" sunt disponibile în timp ce vehiculul staționează.

Accesați "Asistență deplasare"

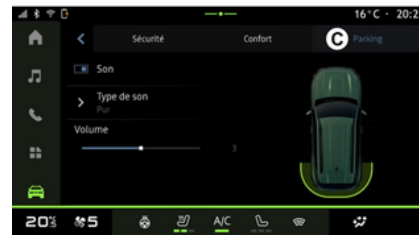
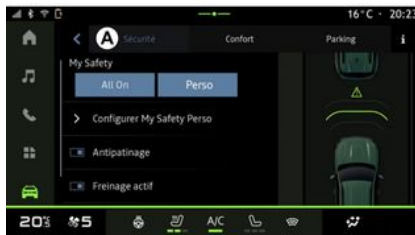

Din domeniul "Vehicul" , selectați "Asistență deplasare", apoi fila "Securitate" **A**, pentru sistemele de asistență la conducere legate de siguranță, sau

ASISTENȚĂ DEPLASARE

fila "Confort" **B**, pentru sistemele de asistență la conducere legate de confort.

Fila "Parcare" **C** este destinată sistemelor de asistență la parcare.

Pentru mai multe informații despre fila "Parcare" **C**, consultați secțiunea "Sisteme de asistență la parcare" ➔ 63.

« Securitate »

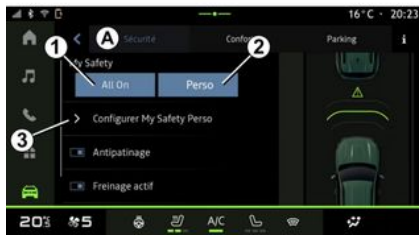

Folosind fila "Securitate" **A**, puteți activa/dezactiva și/sau configura sistemele de asistență la conducere legate de siguranță:

- "Activare integrală" **1**;
- « Perso » **2** ;
- « Configurați My Safety » **3** ;
 - « Avertizare sonoră de depășire a vitezei » ;
 - « Sunet de schimbare limită » ;
 - « Prevenire împotriva traversării benzii » ;
 - "Operațiuni pe liniile discontinue";
 - « Anticipare părăsire bandă » ;
 - « Intensitate haptică » ;
 - "Prevenire de urgență a părăsirii benzii";
 - « Avertizare unghi mort » ;

- « Alertă de monitorizare a șoferului » ;
- « Control tracțiune » ;
- « Frână activă » ;
 - « Anticiparea avertizării » ;
- « Avertizare unghi mort » ;
- ...

Notă: butonul de activare/dezactivare este evidențiat atunci când funcția este activată.

"My Safety" (Siguranța mea)

"Activare integrală" **1**

Atunci când în My Safety este activată funcția "Activare integrală", toate sistemele de asistență pentru siguranță sunt activate. Acest mod este activat în mod implicit la fiecare pornire a vehiculului.

Funcția "Activare integrală" din My Safety (Siguranța mea) poate fi activată și printr-o singură apăsare a comenzii



a vehiculului.

Pentru informații suplimentare despre



comanda **1**, consultați capitolul "My Safety" (Siguranța mea) din manualul de utilizare al vehiculului dvs.

« Perso » **2**

Atunci când funcția My Safety "Perso" (Siguranța mea) este activată, siste-

ASISTENȚĂ DEPLASARE

mele de asistență pentru siguranță pe care le-ați configurat și personalizat cu ajutorul "Configurați My Safety Perso" **3** sunt activate.

Funcția "Perso" din My Safety (Siguranța mea) poate fi activată și prin do-

uă apăsări ale comenzii  a vehiculului.

Pentru informații suplimentare despre

comanda , consultați capitolul "My Safety" (Siguranța mea) din manualul de utilizare al vehiculului dvs.

« Configurați My Safety Perso » **3**



Din acest meniu, puteți selecta și/sau configura funcțiile pe care doriți să le activați atunci când activați funcția

"Perso" din My Safety (Siguranța mea):

- « Avertizare sonoră de depășire a vitezei » ;
- « Sunet de schimbare limită » ;
- « Prevenire împotriva traversării benzii » ;
- "Operațiuni pe liniile discontinue";
 - « Anticipare părăsire bandă » ;
 - « Intensitate haptică » ;
- "Prevenire de urgență a părăsirii benzii";
- « Avertizare unghi mort » ;
- « Alertă de monitorizare a șoferului » ;
- ...

« Avertizare sonoră de depășire a vitezei »

Această funcție avertizează șoferul prin intermediul unei alerte sonore, atunci când vehiculul depășește limita de viteză autorizată.

« Sunet de schimbare limită »

Această funcție avertizează șoferul prin intermediul unei alerte sonore atunci când se schimbă limita de viteză autorizată.

« Prevenire împotriva traversării benzii »

Această funcție permite vibrații în volan (sau un avertisment sonor, în funcție de echipare) pentru a avertiza șoferul dacă vehiculul se abate de la bandă și trece peste o linie (continuă sau discontinuă), fără ca semnalizatoarele de direcție să fi fost activate.

Pentru informații suplimentare, consultați capitolul "Alertă de ieșire de pe bandă" din manualul de utilizare al vehiculului.

"Operațiuni pe liniile discontinue"

Această funcție corectează traiectoria vehiculului atunci când acesta se abate de la banda de circulație și trece peste o linie discontinuă fără ca semnalizatoarele de direcție să fi fost activate, dacă există un risc iminent de impact (de exemplu, riscul de a lovi un alt vehicul la schimbarea benzilor de circulație, fără ca semnalizatoarele de direcție să fi fost activate).

Puteți alege sensibilitatea dorită a sistemului vehiculului:

- « Devreme » ;
- « Standard » ;
- « Întârziat » .

De asemenea, puteți alege intensitatea dorită a vibrațiilor:

- « Calitate redusă » ;

ASISTENȚĂ DEPLASARE

- « Standard » ;
- « Calitate ridicată ».

«Prevenire de urgență a părăsirii benzii»

Această funcție avertizează șoferul prin vibrații în volan (sau printr-o alertă sonoră, în funcție de echipare) atunci când vehiculul se abate de la banda de circulație și trece peste o linie (continuă sau discontinuă) fără ca semnalizatoarele de direcție să fi fost activate, dacă există un risc de impact (de exemplu, riscul de a lovi un alt vehicul la schimbarea benzilor, fără ca semnalizatoarele de direcție să fi fost activate).

Pentru informații suplimentare, consultați capitolul "Alertă de ieșire de pe bandă" din manualul de utilizare al vehiculului.

« Avertizare unghi mort »

Această funcție avertizează șoferul atunci când un alt vehicul se află într-un unghi mort.

Pentru informații suplimentare, consultați capitolul "Avertizare unghi mort" din manualul de utilizare al vehiculului.

« Alertă de monitorizare a șoferului »

Această funcție detectează orice reducere a reacțiilor șoferului. În considerare:

- acționarea bruscă și aleatorie a volanului;
- activarea frecventă a avertizării sistemului de asistență la menținerea pe bandă.

Această funcție notifică șoferul printr-un avertisment sonor și afișând un mesaj de avertizare pe tabloul de bord care îi recomandă șoferului să facă o pauză.

Pentru informații suplimentare, consultați capitolul "Avertizare vigilență șofer" din manualul de utilizare al vehiculului dvs.

« Control tracțiune »

Această funcție limitează patinarea roților motoare și controlează vehiculul la demarare, accelerare și decelerare.

Notă: puteți activa/dezactiva această funcție și din centrul de notificări, apăsând pe comanda rapidă "Control tracțiune".

Pentru informații suplimentare, consultați capitolul "Dispozitive de corectare și sisteme de asistență la conducere" din manualul de utilizare al vehiculului.

« Frânare activă »

Din acest meniu, puteți activa/dezactiva funcția "Frânare activă". De asemenea, puteți alege sensibilitatea declanșatorului de avertizare apăsând pe "Anticiparea avertizării":

- « Devreme » ;
- « Standard » ;
- « Întârziat ».

Pentru informații suplimentare, consultați capitolul "Securitate avansată" din manualul de utilizare al vehiculului.

« Confort »

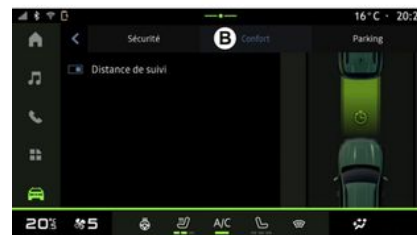

Folosind fila "Confort" **B**, puteți activa/dezactiva și/sau configura sistemele de asistență la conducere legate de confort:

ASISTENȚĂ DEPLASARE

- « Distanța de urmărire » ;
- ...

Notă: butonul a activare/dezactivare este evidențiat atunci când funcția este activată.

« Distanța de urmărire »

Această funcție avertizează șoferul atunci când este prea aproape de un alt vehicul.

Pentru informații suplimentare, consultați capitolul "Alertă de distanță de siguranță" din manualul de utilizare al vehiculului dvs.

ASISTENȚĂ LA STAȚIONARE

prezentare



Aceste funcții oferă acțiuni suplimentare de asistență la conducere.

Prin urmare, acestea nu pot, în nicio situație, să înlocuiască vigilența și responsabilitatea șoferului (acesta trebuie să fie întotdeauna pregătit să frâneze).



Din motive de securitate, efectuați reglajele în timp ce vehiculul este staționar.

Vehiculul este echipat cu sisteme de asistență la parcare care oferă asistență suplimentară în timpul manevrelor de parcare.

În funcție de echipare, din domeniul

"Vehicul" , apăsați pe meniul "Asistență deplasare", apoi pe fila "Parcare" pentru a accesa meniul Asistență la parcare.

Consultați manualul de utilizare al vehiculului pentru mai multe informații.

Meniul "Asistență parcare"

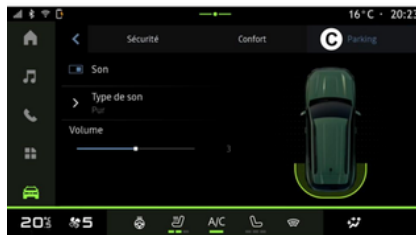

Din domeniul "Vehicul" , selectați meniul "Asistență deplasare", apoi fila "Parcare" **C**. Utilizați acest meniu pentru a accesa setările pentru asistența la parcare. Pentru informații suplimentare, consultați capitolul "Asistență parcare" din manualul de utilizare al vehiculului dvs.

1. « Sunet ».
2. « Tip sunet ».
3. « Volum ».

« Sunet » 1

Apăsați pe "Sunet" **1** pentru a activa sau dezactiva alertele sonore pentru asistența la parcare.

Pot fi modificate următoarele setări:

- "Tip sunet" **2**: selectați tipul de avertizare sonoră dintre cele oferite;
- "Volum": reglați volumul alertei de detectare a obstacolelor folosind bara "Volum" **3**.

CAMERĂ DE MERS ÎNPOI



Din motive de securitate, efectuați reglajele în timp ce vehiculul este staționar.



În momentul cuplării marșarierului, camera de mers înapoi situată în partea din spate a vehiculului este activată pentru a transmite imaginea din spatele vehiculului pe ecranul multimedia.

Atunci când camera de mers înapoi este afișată pe ecranul multimedia, puteți accesa setările apăsând pe pictograma "Setări"



1.

Pentru informații suplimentare despre camera de mers înapoi, consultați manualul de utilizare al vehiculului dvs.

Notă:

- aveți grijă în așa fel încât camerele să nu fie acoperite (cu murdărie, noroi, zăpadă etc.);
- afișajul camerei de mers înapoi nu mai este disponibil (este înlocuit cu un ecran negru) atunci când viteza vehiculului depășește aproximativ 10 km/h, în funcție de reglementările locale.

"Setări imagine"

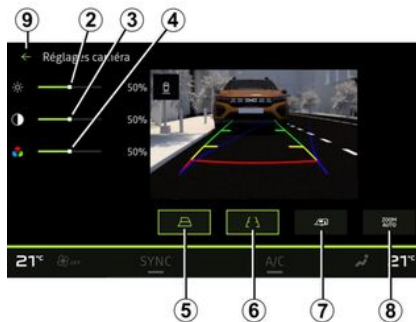

Puteți să reglați setările următoare:

- luminozitate **2**;
- contrast **3**;
- culoare **4**.

Pentru a părăsi setările, apăsați pe **9**.

"Linii de ghidare"

Puteți activa sau dezactiva:

- liniile de ghidare mobile **5** care indică traiectoria vehiculului în funcție de poziția volanului;
- liniile de ghidare fixe **6** care indică distanța din spatele vehiculului;
- liniile de ghidare mobile ale remorcii **7** care indică traiectoria remorcii în funcție de poziția volanului.

"Zoom automat"

Puteți să activați sau să dezactivați funcția "Zoom automat" **8**.

CAMERĂ CU VEDERE MULTIPLĂ



Această funcție reprezintă un ajutor suplimentar care afișează mediul din jurul vehiculului dvs.

Aceasta nu poate, în nici un caz, să înlocuiască atenția, nici responsabilitatea șoferului.

Șoferul trebuie să fie întotdeauna pregătit pentru evenimentele neprevăzute care pot interveni în timpul conducerii: aveți grijă întotdeauna să nu existe obstacole mobile, mici și înguste (de exemplu, un copil, un animal, un cărucior de copil, o bicicletă, o piatră, un stâlp etc.) în punctul mort în timpul manevrelor.



Ecranul reprezintă o imagine inversată a vizualizării din spate.

Indicatoarele sunt o reprezentare proiectată pe sol orizontal. Aceste informații nu trebuie luate în considerare în cazul suprapunerii pe un obiect vertical sau pe un obiect de pe sol.

Obiectele care apar pe marginea ecranului pot fi deformate.

În caz de luminozitate prea puternică (ninsoare, vehicul în soare etc.), vizibilitatea camerei poate fi perturbată.

prezentare

Vehiculul este echipat cu patru camere montate în partea din față, în retrovizoarele exterioare și în partea din spate a vehiculului, pentru a vă oferi asistență suplimentară în timpul manevrelor dificile.

Camerele transmit patru imagini separate pe ecranul multimedia, permițând o vizualizare a mediului din jurul vehiculului.

Pentru informații suplimentare, consultați capitolul "Cameră cu vedere multi-

plă" din manualul de utilizare al vehiculului dvs.

Notă: aveți grijă în așa fel încât camerele să nu fie acoperite (cu murdărie, noroi, zăpadă etc.).

Funcționare

În momentul cuplării marșarierului, camera cu vedere spate afișează zona din spatele vehiculului pe ecranul multimedia.

De asemenea, aveți opțiunea de a alege imaginea afișată pe ecranul multimedia prin trecerea la modul manual.

Alegerea camerei

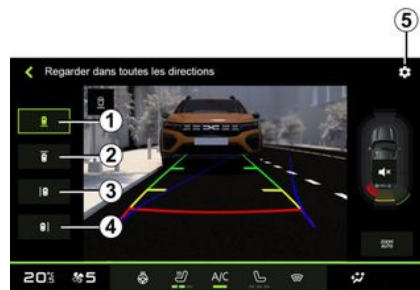

CAMERĂ CU VEDERE MULTIPLĂ

Pentru a activa vizualizarea dorită a camerei, selectați-o pe ecranul multi-media:

- **1** vizualizarea zonei din spatele vehiculului;
- **2** vizualizarea zonei din fața vehiculului;
- **3** vizualizarea zonei din partea stângă a vehiculului;
- **4** vizualizarea zonei din partea dreaptă a vehiculului.

- liniile de ghidare mobile **9** care indică traiectoria vehiculului în funcție de poziția volanului;
- liniile de ghidare fixe **10** care indică distanța din spatele vehiculului;
- liniile de ghidare mobile ale remorcii **11** care indică traiectoria remorcii în funcție de poziția volanului;
- funcția "Zoom automat" **12**.

Pentru a părăsi setările, apăsați pe **13**.

Setări

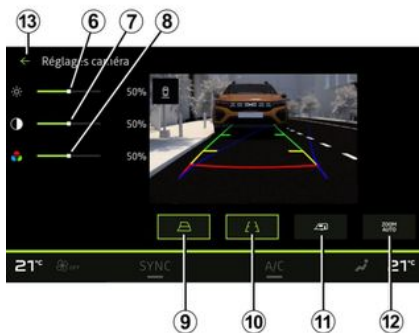

Apăsați pictograma "Setări"  **5** pentru a afișa lista de setări.

Puteți regla setările pentru luminozitate **6**, contrast **7** și culoare **8**.

Puteți activa sau dezactiva:

TOATE INFORMAȚIILE RUTIERE



Aceste funcții oferă acțiuni suplimentare de asistență la conducere.

Prin urmare, acestea nu pot, în nicio situație, să înlocuiască vigilența și responsabilitatea șoferului în timpul manevrelor (șoferul trebuie să fie întotdeauna pregătit să frâneze).

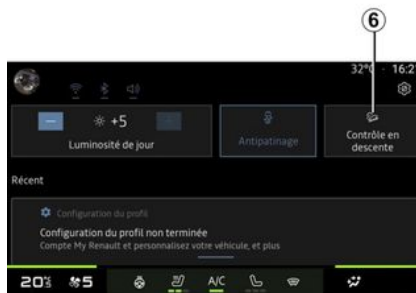

consultați capitolul "Dispozitive de corectare și sisteme de asistență la conducere" din manualul de utilizare al vehiculului.

Din domeniul "Vehicul" , apăsați pe "Toate informațiile rutiere" pentru a accesa următoarele elemente:

- activarea/dezactivarea sistemului "Asistent la coborâre pantă (HDC)" (în funcție de echipare) **1**;

Notă: îl puteți activa/dezactiva și din centrul de notificări, apăsând pe comanda rapidă **6**.

- comanda rapidă către meniul "Camera" (în funcție de echipare) **2**;
- distribuția cuplului față/spate pentru vehiculele echipate cu tracțiune integrală (4WD) **3**;
- clinometrul transversal **4**;
- clinometrul longitudinal **5**.

Pentru informații suplimentare despre "Asistent la coborâre pantă (HDC)",

PRESIUNE DE UMFLARE PNEURI



Din motive de securitate, efectuați aceste manipulări cu vehiculul oprit.



Pentru informații suplimentare despre presiunea pneurilor, consultați capitolul "Sistem de supraveghere presiune pneuri" din manualul de utilizare al vehiculului.

Din domeniul "Vehicul" , apăsați pe "Vehicul", apoi pe fila "Presiune pneuri" pentru a verifica starea presiunii pneurilor și a reseta sistemul de monitorizare "Presiune pneuri".

Afișajul de pe tabloul de bord al vehiculului vă informează în legătură cu eventualele anomalii de umflare a pneurilor.

Starea presiunii pneurilor cu sistemul TPW

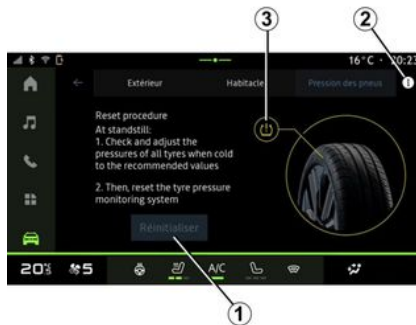

Din sistemul multimedia, puteți verifica starea presiunii pneurilor.

Simbolul **3** utilizează culori pentru a indica starea presiunii pneurilor:

- verde – presiunea pneurilor este corectă sau neschimbată de la ultima reinițializare;
- Portocaliu – presiunea unuia dintre pneuri este insuficientă.

Pentru informații suplimentare despre sistemul de comandă "Presiune pneuri" instalat pe vehiculul dvs., apăsați pe pictograma **2**.

Reinițializați sistemul de comandă "Presiune pneuri" la **1**.

Reinițializare

Această funcție permite reinițializarea prin apăsarea butonului "Resetați" **1**. Procedura de resetare trebuie efectuată în timp ce vehiculul este staționar și contactul este cuplat.

Porniți procedura de reinițializare apăsând pe "Da" sau reveniți la starea presiunii pneurilor apăsând pe "Nu".

Atunci când reinițializarea este terminată, pe ecran este afișat un mesaj de confirmare.

MY DRIVING

Meniul "My driving"



Anumite caracteristici sunt disponibile numai cu vehiculul staționat.



Din domeniul "Vehicul" , apăsați pe "My driving" pentru a accesa următoarele informații și funcții.

- data de început, distanța parcursă și viteza medie a călătoriei curente **A**;
- "Scorul eco" **B**;
- "Consumul de energie" **C**.

De asemenea, îl puteți accesa folosind pictograma "My driving" din widgetul

"Vehicul", din domeniul "Ecran de pornire" .

De la pictograma "Informații"  **1**, puteți accesa informații despre "My driving".

Notă:

- informațiile care pot fi accesate prin intermediul meniului "My driving" pot varia în funcție de nivelul de echipare al vehiculului.
- datele afișate sunt resetate automat atunci când motorul a fost oprit timp de cel puțin două ore sau la schimbarea "Profil".

"Scorul eco"



Din modul de vizualizare "Scorul eco" **B**, vă puteți vizualiza comportamentul de conducere în ceea ce privește economisirea energiei, de la plecarea în călătoria curentă.

Notă: datele afișate sunt calculate de la ultima resetare a datelor vehiculelor, fie automat după ce vehiculul nu a fost utilizat timp de două ore, fie la schimbarea "Profil".

Folosind pictograma "Informații" , puteți accesa informații legate de "Scorul eco".

Scorul general 2

6
Aceste date vă permit să vă cunoașteți scorul general (de la 0 la 100) pentru călătoria curentă:

- scor între 76 și 100: "Felicitări, sunteți un șofer Eco";
- scor între 51 și 75: "Aveți un stil normal de condus";
- scor între 0 și 50: "Aveți un stil dinamic de condus".

Scorul general este calculat din subscoruri.

Calculul subscorurilor 3

Subscorurile sunt evaluări ale comportamentului dvs. de conducere pe ruta curentă, pe baza următoarelor criterii:

MY DRIVING

- "Accelerarea" vă evaluează comportamentul în raport cu accelerația și viteza;
- "Anticipare" vă evaluează capacitatea de a anticipa și de a evita frânarea puternică;
- "Schimb. viteză" evaluează comportamentul dvs. în ceea ce privește schimbarea rapoartelor, în raport cu mărtoarea luminosă de schimbare a rapoartelor afișat pe tabloul de bord;

Notă: această evaluare este disponibilă numai cu cutiile de viteze mecanice.

- ...

Stil și recomandări de conducere 4

Folosind subscorurile, aceste informații vă oferă o evaluare a stilului de conducere pentru a vă ajuta să conduceți mai eficient.

Pentru a accesa recomandările suplimentare, apăsați pe "Sfat".

« Consumul de energie »

(în funcție de echipare)



Din modul de vizualizare "Consumul de energie" **C**, puteți vizualiza următoarele date privind consumul de energie în raport cu rulajul dvs.:

- datele privind călătoria actuală **5**;
- datele de la ultima resetare **6**;
- istoricul consumului mediu **7**.

De la pictograma "Informații" **i**, puteți accesa informații legate de "Consumul de energie".

Datele privind călătoria actuală 5

În funcție de versiune, pot fi disponibile următoarele date:

- "Consum mediu";
- Distanța parcursă "Distanță EV" în modul electric (vehicul hibrid);
- ...

Notă: datele afișate sunt calculate de la ultima resetare a datelor pentru "Scorul eco", lucru realizat în mod automat după ce vehiculul nu a fost utilizat timp de două ore sau la schimbarea "Profil".

Datele de la ultima resetare 6

În funcție de versiune, pot fi disponibile următoarele date:

- "Consum mediu";
- distanța parcursă în modul integral electric (vehicul hibrid);
- data ultimei reinițializări;
- ...

Notă: datele afișate sunt resetate împreună cu datele tabloului de bord.

Evoluția consumului mediu 7

Un grafic arată evoluția consumului mediu pe minut, în ultimele treizeci de minute ale călătoriei.

Rândul și valoarea asociată corespund consumului mediu de la ultima resetare manuală.

Notă: datele diagramei sunt resetate împreună cu datele de la ultima resetare manuală.

CALITATE AER

Din domeniul "Vehicul" , apăsați pe "Calitate aer".

Din acest meniu, puteți crea o atmosferă și o calitate a aerului sănătoasă în interiorul habitacului, prin activarea funcției "Purificator de aer".

Folosind pictograma pentru informații **1**, în timp ce vehiculul este staționat, puteți accesa informații despre "Calitate aer".

« Purificator de aer »



Puteți lansa un ciclu de purificare a aerului utilizând:

- butonul "Purificator de aer" **2**;

– butonul "Purificator de aer" din widgetul "Calitate aer" din domeniul

"Ecran de pornire" .

Atunci când butonul "Purificator de aer" este evidențiat, aceasta indică faptul că ciclul de purificare a aerului este în desfășurare (aproximativ cinci minute).

VEHICUL ELECTRIC

Meniul "Electric"



Din motive de securitate, efectuați aceste manipulații cu vehiculul oprit.



Disponibilitatea anumitor caracteristici depinde de tipul vehiculului (electric sau hibrid).



Unele setări sunt disponibile numai cu vehiculul staționat.

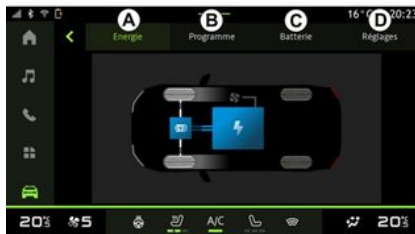

Din domeniul "Vehicul" , puteți accesa meniul "Electric".

De asemenea, îl puteți accesa folosind pictograma "Electric" din widgetul "Vehicul", din domeniul "Ecran de pornire"



Puteți utiliza acest meniu pentru a vizualiza și seta funcțiile legate de vehiculul dvs. hibrid sau electric.

Din meniul "Electric", puteți să accesați următoarele file:

- "Energie" **A**;
- "Programme" **B** (în funcție de echipare);
- "Baterie" **C** (în funcție de echipare);
- "Setări" **D**.

« Energie »



Din fila "Energie" **A**, sistemul multimedia vă permite să vizualizați fluxurile de energie ale vehiculului.

Notă: informațiile pot varia în funcție de motorul vehiculului (electric sau hibrid).

« Programme »

(în funcție de echipare)

VEHICUL ELECTRIC



Dacă nu a fost setat niciun alt program, puteți seta confortul și/sau programul de încărcare pentru vehiculul dvs. din fila "Programe" **B**, apoi "Programele mele" sau "Adăugați".

Din acest meniu, puteți vizualiza și ajusta:

- informațiile despre "Următorul program" **1**;
- setarea orei în raport cu programele de încărcare **2**;
- setarea de confort termic asociată programelor de climatizare **3** (în funcție de echipare);
- lista și setările pentru "Programele mele" **4** stocat;
- un program "Adăugați" **5**.

Pentru informații suplimentare despre diferitele funcții ale "Programe", apăsa-

ți pictograma "Informații" **i**.

După adăugarea unui program, puteți vizualiza informații despre "Următorul program" **1** care urmează, din fila "Programe" **B**.

Notă: Încărcarea va începe dacă motorul este oprit, vehiculul este conectat la o sursă de alimentare electrică, iar accesul este autorizat. Pentru informații suplimentare, consultați informațiile despre vehiculul hibrid sau despre sistemul de încărcare din manualul de utilizare al vehiculului.

"Adăugați" un program

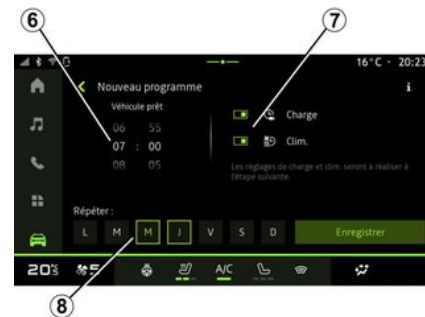

Puteți stoca până la trei programe.

Pentru a adăuga un program, apăsați pe "Adăugați" **5**, apoi configurați următoarele:

- ora la care vehiculul trebuie să fie pregătit **6**;
- tipul de program, dacă este un program de încărcare și/sau de climatizare **7**;
- ziua/zilele săptămânii în care doriți să aplicați programul **8**.

Apăsați pe "Salvați" pentru a confirma.

6

VEHICUL ELECTRIC

« Setările de încărcare » 2



Selecțai zilele **8** pentru care doriți să aplicați programul.
Atunci când ziua este evidențiată, aceasta indică faptul că este selectată. Apăsați pe "Salvați" pentru a confirma.

« Programele mele » 4



Din "Setările de încărcare" **2**, reglați ora de începere și ora de oprire, apoi apăsați pe "Salvați" pentru a confirma.

Notă:

- dacă orele de începere și de oprire sunt identice, programul va dura 24 de ore;
- este posibil ca nivelul "Max" al bateriei să nu fie atins dacă perioada programului de încărcare este prea scurtă;
- nu puteți confirma un program de încărcare dacă nu ați selectat o zi a săptămânii.

« Setări climă » 3

(în funcție de echipare)

Din "Setări climă" **3**, ajustați temperatura de confort pentru habitacul **9**, apoi apăsați pe "Salvați" pentru a confirma.

Setarea zilelor 8



Din lista **4**, puteți vedea o prezentare de ansamblu a tuturor programelor active pentru încărcare și/sau nivelul de încălzire.

Apăsați pe unul dintre programe pentru a vizualiza, modifica sau șterge.

Puteți șterge un program apăsând pe pictograma cu un coș de reciclare **10** a programului pe care doriți să îl ștergeți.

VEHICUL ELECTRIC

« Batterie »

(în funcție de echipare)

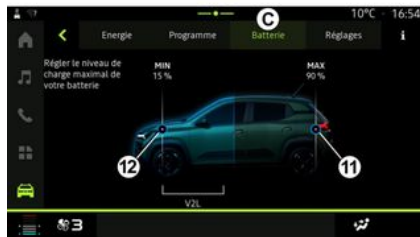

Din "Baterie" **C**, puteți configura:

- nivelul maxim de încărcare a bateriei vehiculului, deplasând butonul **11**;
- nivelul minim al bateriei vehiculului care nu trebuie depășit atunci când utilizați funcția "V2L", prin deplasarea butonului **12**. Consultați manualul de utilizare al vehiculului pentru mai multe informații.

« Setări »



Din fila "Setări" **D**, puteți accesa următoarele setări:

- « Sunet de avertizare a pietonilor » ;
- ...

« Sunet de avertizare a pietonilor »

În rulare, puteți alege sunetul avertizorului sonor pentru pietoni pentru a avertiza ceilalți utilizatori participanți la trafic, în special pietonii și bicicliștii, de prezența vehiculului dvs.

Pentru informații suplimentare despre avertizorul sonor pentru pietoni, consultați capitolul "Vehicul electric" din manualul de utilizare al vehiculului.

REGLAJE UTILIZATOR

Meniul "Vehicul"

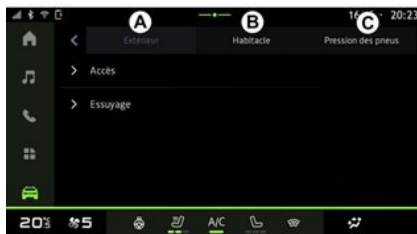
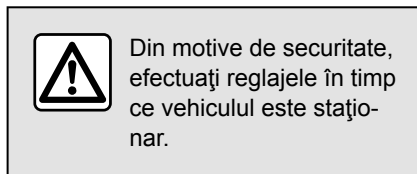

Din domeniul "Vehicul" , selectați meniul "Vehicul".

Din acest meniu puteți să accesați următoarele file:

- "Exterior" **A**;
- "Cabină" **B**;
- "Presiune pneuri" **C**.

Notă: disponibilitatea setărilor poate varia în funcție de nivelul de echipare.

"Exterior" **A**



« Acces »

Utilizați acest meniu pentru a activa/dezactiva următoarele opțiuni:

- « Blocare automată a ușilor în timpul condusului » ;
- « Blocare/deblocare hands-free » :
 - « Mod silențios » ;

Notă: unele opțiuni sunt disponibile numai dacă sunt activate funcțiile anterioare.

– ...

« Bine ați venit »

Utilizați acest meniu pentru a activa/dezactiva următoarele opțiuni:

- « Secvență de iluminare externă » ;
- « Sunet secvență internă » ;
- « Desfășurarea automată a oglinzilor » ;
- « Funcție iluminare internă » ;
- ...

« Lumini de întâlnire »

Utilizați acest meniu pentru a activa/dezactiva următoarele opțiuni:

- "Iluminare adaptivă";
- « Selectarea sensului de condus » :
 - « Stânga » ;
 - « Dreapta ».
- ...

Notă: unele opțiuni sunt disponibile numai dacă sunt activate funcțiile anterioare.

« Curățare parbriz »

Utilizați acest meniu pentru a activa/dezactiva următoarele opțiuni:

- "Ștergătorul lunetei pornit în marșarier": ștergătorul geamului spate se activează la cuplarea marșarierului;

Notă: această funcție funcționează numai dacă ștergătoarele de geam față sunt activate.

REGLAJE UTILIZATOR

- « Ștergător parbriz automat » ;
- ...

"Cabină" B

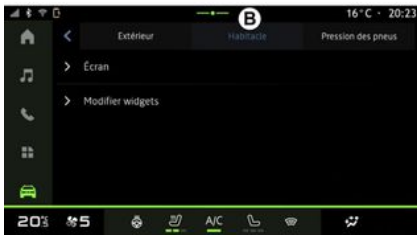

« Ecran »

Utilizați acest meniu pentru a activa/dezactiva "Luminozitate automată" (în funcție de echipament) și pentru a ajusta următoarele opțiuni:

- « Multimedia: luminozitate în timpul zilei » ;
- « Multimedia: luminozitate pe timp de noapte » ;
- « Luminozitatea cabinei » ;
- ...

Notă: unele opțiuni sunt disponibile numai dacă sunt activate funcțiile anterioare.

« Volum sonor indicator viraj »

Utilizați acest meniu pentru a regla volumul indicatorilor din habitacul:

- « Calitate redusă » ;
- « Mediu » ;
- « Acut ».

« Editați widgeturi »

Din acest meniu puteți modifica widget-urile domeniului "Ecran de pornire"

 , disponibile în funcție de echiparea vehiculului:

- « Navigare » ;
- « Presiune pneuri » ;
- « Vehicul » ;
- « Data și ora » ;
- « Audio » ;
- ...

"Presiune pneuri" C



Utilizați acest meniu pentru a verifica starea presiunii pneurilor vehiculului și pentru a efectua o resetare.

Pentru informații suplimentare despre presiunea pneurilor, consultați:

- capitolul "Presiune pneuri" ➔ 68;
- manualul de utilizare al vehiculului.

REGLAJE UTILIZATOR

Meniul "Profil"

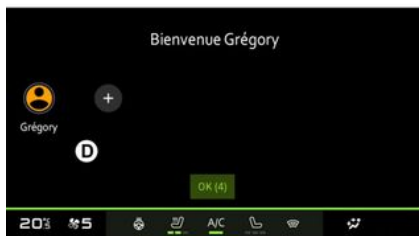

7 Atunci când sistemul multimedia este pornit, la **D**, puteți alege sau adăuga un profil de utilizator pe care să îl aplicați sistemului și vehiculului.

Selecționați profilul de utilizator dorit.

Notă: schimbarea profilului este posibilă numai în timp ce vehiculul este staționar.

Puteți accesa oricând meniul "Profil" din centrul de notificări apăsând imaginea din profilul dvs.

Funcții legate de profilul de utilizator

În profilul de utilizator sunt stocate următoarele setări:

- limba sistemului;

- contul "My Dacia";
- setările de afișare;
- reglaje retrovizoare exterioare;
- reglaje audio;
- ...

Notă: primul profil creat va fi profilul implicit de administrator. Unele setări sunt disponibile numai prin profilul de administrator.

Adăugarea unui "Profil"

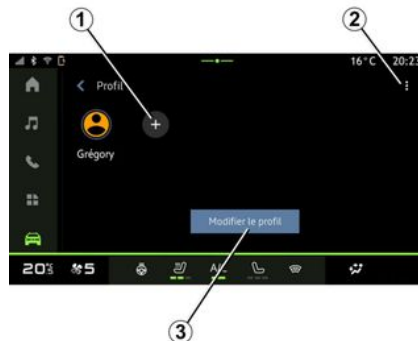

Pentru a adăuga un "Profil" nou, apăsați pe **1**, apoi urmați instrucțiunile afișate pe ecranul multimedia.

Notă:

- puteți adăuga până la cinci "Profil";
- de fiecare dată când creați un nou "Profil" este necesară o configurare:

consultați secțiunea "Activarea serviciilor" → 10.

Setările pentru "Profil"

 Pentru a vă proteja mai bine datele cu caracter personal, vă recomandăm să vă blocați profilul.



Din **2**, puteți accesa următoarele funcții:

- « Gestionati profilurile » ;
- « Gestionare conturi » ;
- « Ștergeți profilul » ;
- « Profilul Guest ».

REGLAJE UTILIZATOR

Pentru a modifica "Profil" curent, apăsați pe "Editați profilul" **3** pentru a accesa meniul **E** și modificați următoarele:

- « Nume » ;
- « Imagine » ;
- « Securitate » :
 - "Selectarea modului de blocare";
 - "Ștergere ID";
 - "Deblocați profilul cu telefonul".

Puteți utiliza această funcție pentru a debloca "Profil" utilizând smartphone-ul, dacă este prezent în vehicul.

Pentru informații suplimentare, consultați capitolul "Setări de sistem" → **80**.

- "Cont My Dacia" (disponibil numai în profilul de administrator);
- « Termeni de confidențialitate » ;
- « Setări de confidențialitate » :
 - « Acceptați toate » ;
 - « Refuzați toate » ;
 - « Personalizați » .

Pentru informații suplimentare, consultați capitolul "Activarea serviciilor" → **10**.

- ...

Profil « Invitat »



Profilul "Invitat" (GUEST) poate fi utilizat pentru a accesa unele funcții ale sistemului multimedia, cum ar fi un profil de utilizator.

Pentru a-l accesa, apăsați pe **2**, apoi pe "Profilul Guest" sau **4** în timpul pornirii.

Profilul "Invitat" se resetează la fiecare repornire a sistemului, iar setările nu sunt stocate.

REGLAJE DE SISTEM

Meniul "Setări"

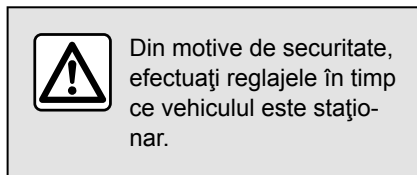

Din domeniul "Vehicul" , apăsați pe "Setări".

De asemenea, puteți accesa meniul "Setări" din Centrul de notificări, apăsând pe pictograma "Setări".

Notă:

– disponibilitatea setărilor poate varia în funcție de nivelul de echipare;

– unele setări sunt disponibile cu vehiculul staționat.

Acest meniu vă permite să reglați următorii parametri:

- « Sunet » ;
- "Rețea și internet";
- « Bluetooth® » ;
- "Locație";
- "Confidențialitate";
- "Aplicații";
- "Notificări";
- « Data și ora » ;
- "Profiluri și conturi";
- « Securitate » ;
- « Sistem » ;
- « Actualizare » ;
- ...

« Sunet »

Acest meniu poate fi utilizat pentru a seta și regla următoarele setări de volum:

- « Volumul sistemului media » ;
- "Volumul apelurilor primite";
- « Volumul alarmei » ;
- "Volumul notificărilor";
- "Volumul navigării";
- « Volumul asistentului » ;
- "Soneria telefonului";
- ...

"Rețea și internet"

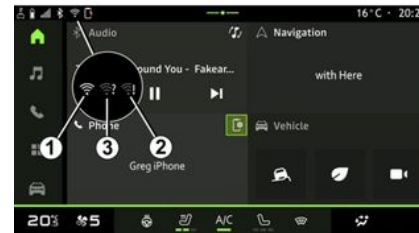
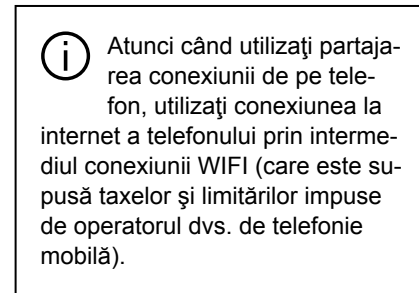

REGLAJE DE SISTEM

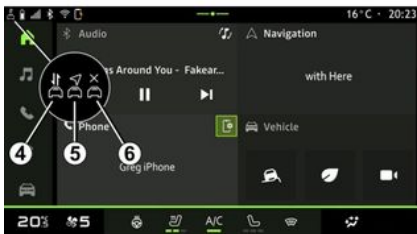

Acest meniu poate fi utilizat pentru a configura următoarele rețele de internet:

- "Punct de acces":
 - activați/dezactivați "Punct de acces";
 - detalii punct de acces;
 - activați/dezactivați automat punctul de acces;
 - ...
- « WIFI » :
 - activați/dezactivați "WIFI" de pe sistemul multimedia pentru a utiliza un punct de acces la internet la distanță;
 - vizualizarea rețelelor disponibile;
 - "Adăugați o rețea".
- "Setările pentru WIFI"

– "Conectivitate" oferă informații despre:

- date și stare de conectivitate;
- pe "Tip de rețea";
- ID sistem;
- ...

Atunci când activați conexiunea "WIFI" a sistemului multimedia, primiți notificări despre starea acesteia prin intermediul pictogramei de pe bara de stare:

- **1** "WIFI" activat și conectat la o rețea fără o conexiune limitată;
- **2** "WIFI" activat și conectat la o rețea, dar fără acces la internet sau cu o conexiune limitată;
- **3** "WIFI" activat, dar nu este conectat la o rețea.

Notă: dacă "WIFI" este dezactivat, nicio pictogramă WIFI nu va apărea pe bara de stare.

De asemenea, puteți vedea informații despre starea partajării datelor apăsând pe pictograma de pe bara de stare:

- **4** "Acceptați toate", partajați toate datele;
- **5** "Refuzați toate": nu partajează niciuna dintre date;
- **6** "Personalizați", partajați numai datele pe care le-ați autorizat.

Pentru informații suplimentare despre partajarea datelor, consultați capitolul "Activarea serviciilor" ➔ **10**.

Notă: dacă refuzați să partajați datele, nu va apărea nicio pictogramă în bara de stare.

« Bluetooth® »

Acest meniu poate fi utilizat pentru a regla funcțiile Bluetooth® ale sistemului multimedia:

- activați/dezactivați funcția "Bluetooth®" a sistemului multimedia;
- « Asociați un nou dispozitiv ».

"Locație"

Acest meniu poate fi utilizat pentru a regla setările de locație ale vehiculului:

- "Solicitări de locație recente";
- "Permisiuni aplicație".

« Aplicații »

Utilizați acest meniu pentru a configura aplicațiile sistemului multimedia:

- "Afișare toate aplicațiile";
- "Aplicații implicite";
- "Permisiuni aplicație";
- "Drepturi de acces specifice acordate aplicațiilor";

REGLAJE DE SISTEM

« Data și ora »

Acest meniu poate fi utilizat pentru a regla data și ora pe sistemul multimedia:

- "Setarea automată a fusului orar";
- "Setarea fusului orar" (manuală);
- "Utilizați formatul de 24 de ore".

"Profiluri și conturi"

Oferă acces la meniul profilului sistemului multimedia.

« Securitate »

Acest meniu poate fi utilizat pentru a regla setările de securitate ale sistemului multimedia:

- "Blocați profilul";
- "Ștergere ID";
- "Actualizare de securitate";
- "Deblocați profilul cu telefonul".

« Sistem »

Acest meniu poate fi utilizat pentru a regla setările sistemului multimedia:

- "Limbă și introducere";
- "Unități" (km/h sau mile pe oră);

Notă: vitezometrul și unele dintre informațiile despre distanță afișate pe tabloul de bord sunt convertite. Pentru a reveni la modul precedent, efectuați aceeași operație.

- "Stocare":

- "Muzică și conținut audio";
- "Alte aplicații";
- "Fișiere";
- « Sistem ».
- "Despre";
- "Informații juridice";
- "Resetarea opțiunilor";
- ...

« Actualizare »

Din acest meniu, puteți vizualiza și/sau ajusta "Actualizare vehicul".

Pentru informații suplimentare, consultați capitolul "Actualizare" ➔ 85.

NOTIFICĂRI

Centru de notificări



Din motive de securitate, efectuați aceste manipulații cu vehiculul oprit.

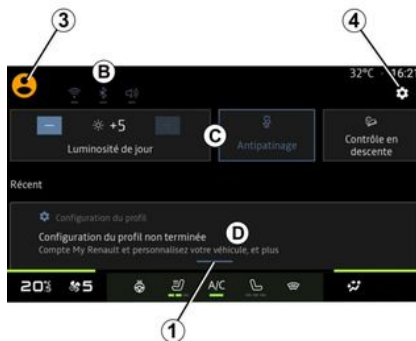

Centrul de notificări furnizează notificări în timpul conducerii, precum și anumite funcții, sugestii și setări, cum ar fi:

- accesul la "Profil" **3** pentru utilizator;
- starea serviciilor **B**:
 - activarea/dezactivarea WIFI;
 - activarea/dezactivarea Bluetooth®;
 - întrerupere/restabilire sunet.

- "Setările"  **4**;
- comenzile rapide către echipamentele vehiculului și comenzile de luminozitate a ecranului **C**;

Notă: disponibilitatea comenzilor rapide și a tipurilor de comenzi depinde de echipamente și nu poate fi modificată.

- lista notificărilor primite **D**;
- aplicațiile utilizate recent;
- ...

Prin apăsarea butonului **1** sau prin glisarea rapidă pe verticală a ecranului multimedia din zona **A** spre centrul ecranului, puteți accesa Centrul de notificări pentru a vizualiza notificările și funcțiile disponibile.

Atunci când este disponibilă o notificare necitită, un punct **2** va apărea în centrul butonului **1**.

Apăsând pe **2**, veți deschide automat Centrul de notificări și veți putea citi orice notificări necitite, apoi simbolul va dispărea.

NOTIFICĂRI

După deschiderea Centrului de notificări, selectați o notificare din lista **D** pentru a o accesa.

Puteți șterge notificarea efectuând rapid o glisare orizontală pe ecran.

Pentru a șterge toate notificările, apăsați pe butonul **5**.

Notă: unele notificări vor avea nevoie de finalizarea unei anumite acțiuni pentru a fi șterse din centrul de notificări.

Pentru a părăsi centrul de notificări, apăsați pe **1** sau glisați rapid în sus din partea de jos a ecranului, spre centrul ecranului.

7

Setări de notificare

De la pictograma "Setări" **4** sau din

domeniul "Vehicul" , apoi meniul "Setări", puteți accesa meniul "Aplicații și notificări".

Utilizați acest meniu pentru a configura notificările sistemului multimedia.

Pentru informații suplimentare despre meniul "Aplicații și notificări", consultați capitolul "Reglaje de sistem" → **80**.

ACTUALIZARE

Meniul "Actualizarea vehiculului"



Unele instalări ale actualizărilor pot face ca vehiculul dvs. să nu poată fi utilizat temporar. În acest caz, consultați indicațiile afișate pe ecran.



Vehiculul trebuie să fie imobilizat, staționar și cu contactul decuplat. În anumite cazuri, nu veți putea porni vehiculul pe perioada indicată de sistemul multimedia.



Din motive de securitate, efectuați aceste manipulări cu vehiculul oprit.



Înainte de a începe instalarea, parcați vehiculul departe de trafic și aplicați frâna de parcare.



Din domeniul "Vehicul" , meniul "Vehicul", "Setări", "Actualizare", apoi selectați "Actualizarea vehiculului".

Acest meniu poate fi utilizat pentru a afișa diferite tipuri de informații și pentru a vă actualiza vehiculul, de exemplu:

- echipamentele multimedia;
- sistemele de asistență la conducere;
- ...

Sistemul poate oferi actualizări în mod automat. De asemenea, puteți căuta manual actualizările, în funcție de conectivitatea vehiculului.

Ecranul "Actualizare vehicul"

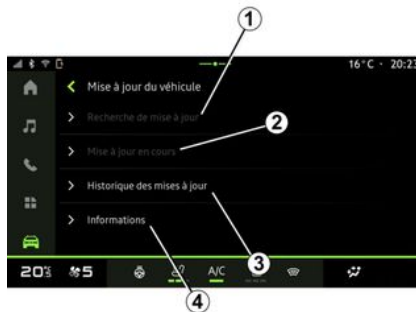

1. « Se verifică pentru actualizare ».

2. « Actualizare în desfășurare ».

3. « Actualizare istoric ».

4. « Informații ».

Notă:

- dacă o actualizare este disponibilă, veți fi notificat prin intermediul funcției Notificări. Consultați capitolul "Notificări" → 83;
- dacă este disponibilă o actualizare, descărcarea va începe automat;
- actualizările pot fi căutate și descărcate numai dacă vehiculul dvs. se află într-o zonă geografică acoperită de o rețea mobilă. Pentru informații suplimentare, consultați capitolul "Setări de sistem" → 80.
- dacă actualizarea nu este disponibilă în țara în care se află vehiculul, meniurile "Se verifică pentru actualizare" și "Actualizare în desfășurare" nu sunt disponibile.

ACTUALIZARE



Atunci când instalarea unei actualizări este pregătită, vi se vor solicita acordul și confirmarea pentru a finaliza instalarea.

Pentru a porni actualizarea, trebuie îndeplinite toate condițiile afișate pe ecranul sistemului multimedia **A**.

Urmați instrucțiunile afișate pe ecranul sistemului multimedia.

Notă:

- în funcție de actualizare, ecranele pot fi oprite;
- unele instalări necesită să ieșiți din vehicul și să îl blocați.

La repornirea sistemului multimedia, se afișează un mesaj pentru a confirma că actualizarea a fost finalizată cu succes.

În cazul unei erori, consultați secțiunea "Anomalii de funcționare" ➔ 88.

« Se verifică pentru actualizare » 1

De asemenea, puteți căuta actualizările direct, apăsând pe "Se verifică pentru actualizare" **1**.

După căutarea sistemului multimedia, puteți accesa următoarea actualizare, dacă este disponibilă.

Urmați instrucțiunile afișate pe ecranul sistemului multimedia.

Actualizarea poate dura câteva zile, dar în acest timp veți putea utiliza vehiculul în mod normal.

« Actualizare în desfășurare » 2

Acest meniu este accesibil atunci când este disponibilă o actualizare.

Atunci când o actualizare este în curs de desfășurare, apăsați pe pictograma

"Informații" **i** pentru a accesa informații despre conținutul actualizării.

Notă: atunci când "Actualizare în desfășurare" nu este disponibilă, "Se verifică pentru actualizare" nu poate fi accesat.

« Actualizare istoric » 3

Acest meniu poate fi utilizat pentru a vizualiza istoricul și starea actualizărilor.

Pentru a găsi informații despre actualizările anterioare, selectați o actualizare.

« Informații » 4

Acest meniu vă permite să accesați informații referitoare la actualizări, să vizualizați "VIN" (numărul de identificare al vehiculului) etc.

Particularități asociate vehiculelor electrice și hibride reîncărcabile



Actualizarea va face ca vehiculul dvs. să nu fie disponibil temporar și funcția de încărcare este inhibată în timpul instalării actualizării.

ACTUALIZARE



Dacă tocmai ați acceptat o actualizare a sistemului prin intermediul sistemului multimedia, încărcarea bateriei de tracțiune va fi întârziată sau anulată. Așteptați finalizarea actualizării înainte de a conecta cablul de încărcare la vehicul.

Pentru informații suplimentare, consultați capitolul "Vehicul electric: încărcare" sau "Vehicul hibrid: încărcare" din manualul de utilizare al vehiculului.

Nu începeți să încărcați vehiculul în timpul instalării actualizării acestuia.

Urmați instrucțiunile care sunt afișate pe ecranul sistemului multimedia.

Notă:

- Actualizările nu pot fi instalate în timp ce vehiculul se încarcă folosind curent continuu (DC). Dacă o actualizare este în curs de desfășurare, va fi necesar să așteptați sfârșitul acesteia înainte de a începe încărcarea cu c.c. a vehiculului. Cu toate acestea, dacă încărcarea este în curs desfășurare, actualizarea poate fi pornită, dar va avea loc numai după finalizarea încărcării;
- Dacă o actualizare este inițiată înainte/în timpul încărcării cu curent alternativ (AC) a vehiculului, aceasta din urmă va fi întreruptă și va fi reluată automat după finalizarea actualizării.

ANOMALIE DE FUNCȚIONARE

Sistem

Sistem		
Descriere	Cauze	Soluții
Nu este afișată nicio imagine.	Ecranul este inactiv.	Asigurați-vă că ecranul nu este inactiv.
Ecranul rămâne blocat.	Memoria sistemului este plină.	Reporniți sistemul prin apăsare lungă pe: – butonul de pornire/oprire multimedia (apăsați lung până când sistemul repornește); sau – butonul "Mode" și butonul "Source" din partea stângă a comenzii de sub volan (apăsați lung până când sistemul repornește).
Camera este afișată incorect pe ecran.	Obiectivul camerei este acoperit de murdărie.	Asigurați-vă că nu există noroi sau murdărie pe cameră.
Nu se aude niciun sunet.	Volumul este la minim sau în pauză.	Măriți volumul sau dezactivați pauza.
Nu este emis niciun sunet de către difuzorul stânga, dreapta, față sau spate.	Setările Balans sau fader sunt incorecte.	Reglați corect sunetul Balans sau fader.
Serviciile conectate în aplicația mea "My Dacia" nu funcționează.	Recepție slabă a rețelei de internet a telefonului/sistemului multimedia. Problemă de sincronizare cu serviciul My Dacia.	Mutați vehiculul și telefonul într-o zonă acoperită de rețeaua de internet. Accesați rubrica de ajutor online de pe site-ul web: https://renault-connect.renault.com .
Serviciile sau aplicațiile nu funcționează.	Abonamentul este suspendat.	Verificați starea abonamentului dvs. pe portalul furnizorului de internet, pe care

ANOMALIE DE FUNCȚIONARE

Sistem		
	Conexiunea la internet a sistemului multimedia nu mai este disponibilă.	<p>o puteți accesa pe pagina de contract a contului dvs. "My Dacia" (trebuie mai întâi să vă conectați la contul "My Dacia" în vehicul).</p> <p>Utilizați funcția "Partajare punct de acces și conexiune" a telefonului pentru a accesa o conexiune la internet (consultați capitolul "Setări de sistem" ➔ 80).</p>

ANOMALIE DE FUNCȚIONARE

Telefon

Telefon		
Descriere	Cauze	Soluții
Nu se aud niciun sunet și nicio sonerie.	Telefonul mobil nu este branșat sau conectat la sistem. Volumul este la minim sau în pauză.	Verificați ca telefonul mobil să fie branșat sau conectat la sistem. Măriți volumul sau dezactivați pauza.
Imposibilitate de efectuare a unui apel.	Telefonul mobil nu este branșat sau conectat la sistem. Blocarea tastaturii telefonului este activată.	Verificați ca telefonul mobil să fie branșat sau conectat la sistem. Deblocați tastatura telefonului.
Replicarea CarPlay™ sau Android Auto™ nu funcționează.	Telefonul nu este conectat sau nu este compatibil cu sistemul.	Verificați compatibilitatea telefonului cu aceste aplicații. Asigurați-vă că telefonul este conectat corespunzător la sistem.

7

ANOMALIE DE FUNCȚIONARE

Actualizare

Actualizare		
Descriere	Cauze	Soluții
Descărcarea noului SW (software) durează foarte mult.	Recepție necorespunzătoare a rețelei de internet. Descărcarea necesită un timp de rulare minim.	Mutați vehiculul într-o zonă acoperită de rețeaua de internet. Efectuați fazele de conducere suplimentare.
Finalizarea actualizării nu este niciodată solicitată.	Vehiculul nu este securizat.	Asigurați-vă că vehiculul este oprit corespunzător (frână de parcare aplicată).
Ecranele sunt stinse, pierdere a sunetului, pierdere a unor funcții în timpul actualizării.	Actualizarea este în curs de desfășurare.	Așteptați finalizarea actualizării.
Solicitarea de finalizare a actualizării nu apare.	Niciun răspuns în luna care urmează începerii actualizării.	Serverul va reporni operațiunea mai târziu. Puteți controla manual dacă actualizarea este încă disponibilă.
Actualizarea nu a fost finalizată.	Eroare internă de actualizare a sistemului: celelalte funcții nu sunt afectate. Incompatibilitate cu încărcarea cu curent continuu (specific vehiculelor electrice/hibride).	Consultați Reprezentantul mărcii. Înainte de a efectua o încărcare cu curent continuu, așteptați finalizarea actualizării. Pentru informații suplimentare despre mărtoșii luminoși, consultați manualul de utilizare al vehiculului.
Actualizarea nu s-a finalizat din cauza unei erori și se afișează mărtoșul luminos STOP .	Eroare critică.	Vehiculul nu trebuie repornit. Apelați un reprezentant al mărcii. Pentru informații suplimentare despre mărtoșii luminoși, consultați manualul de utilizare al vehiculului.

ANOMALIE DE FUNCȚIONARE

Actualizare		
Actualizarea nu s-a finalizat din cauza unei erori și se afișează martorul luminos  .	Eroare în timpul actualizării (necritică).	Pentru a rezolva problema, contactați un reprezentant al mărcii. Pentru informații suplimentare despre martorii luminoși, consultați manualul de utilizare al vehiculului.

INDEX ALFABETIC

Simboluri

4 roți motoare (4WD), [67](#)

A

Activarea camerei de marșarier: linii de ghidare, [64](#), [65](#)

Agenda telefonică mobilă, [42](#)

Android Auto™ , Carplay™ , [20](#), [30](#), [49](#)

Anomalie de funcționare, [88](#), [90](#), [91](#)

Apel în așteptare, [40](#)

Asistență la staționare, [63](#)

B

Bluetooth®, [30](#)

Butoane, [8](#), [14](#)

C

Calitatea aerului, [71](#)

Cameră cu vedere multiplă, [65](#)

Cameră de mers înapoi, [64](#)

Comenzi, [8](#), [14](#)

Comenzi ecran, [8](#)

Comenzi și panouri volan, [8](#)

Comenzi vocale, [20](#)

Conectarea unui telefon, [36](#)

Configurarea sistemului multimedia, [76](#)

Consum de carburant, [69](#)

D

Date personale: salvare, [10](#), [35](#), [42](#)

Deconectare telefon, [36](#)

Desperechere telefon, [35](#)

E

Echipamente multimedia, [5](#)

ECO conducere, [69](#)

Economie de carburant, [69](#)

Economie de energie, [69](#)

Ecran: de veghe, [18](#)

Ecran: meniu, [5](#)

Ecran multimedia, [5](#)

F

Formarea unui număr, [40](#), [44](#)

H

HDC : asistență la coborâre, [67](#)

I

Introduceți un număr utilizând tastatura, [44](#)

I

Împerechere telefon, [35](#)

Încărcător wireless: încărcare prin inducție, [47](#), [47](#), [48](#)

Încheiați un apel, [40](#), [41](#)

INDEX ALFABETIC

J

Jurnal apeluri, [43](#)

M

Mediu înconjurător, [69](#)

Meniu: pagina de pornire, [19](#), [19](#)

Mesaje vocale, [44](#)

Muzică, [30](#)

N

Notificări: sugestii și notificări, [15](#), [83](#)

O

Opire, [18](#)

P

Parcare mâini libere, [63](#)

Personalizare reglaje, [19](#), [19](#), [76](#)

Porniți sistemul multimedia, [18](#)

Preluare apel, [40](#)

Presiune de umflare pneuri, [68](#)

Primire un apel, [40](#)

R

Radio: reglare prealabilă posturi, [26](#)

Radio: selectați un post: ascultați radioul, [26](#)

Radio: stocare automată posturi, [26](#)

Recunoaștere vocală, [20](#)

Reglare volum sonor, [46](#)

Respingere apel, [40](#)

S

Servicii conectate, [10](#)

Setări, [46](#), [80](#)

Setări: personalizare, [80](#)

Setări cameră de marșarier: setări imagine, [64](#), [65](#)

Setările de personalizare a vehiculului, [76](#)

Setări telefon: ton de apel, [44](#), [46](#)

Sistem: actualizare, [85](#)

Sisteme de asistență la conducere, [58](#)

smartphone replicare, [20](#), [49](#)

SMS, [45](#)

SMS: citire SMS, [45](#)

SMS: primire SMS, [45](#)

Sursă, [30](#)

Sursă: audio, [24](#)

T

Taste contextuale, [5](#)

U

unitate USB, [30](#)

V

Vehicul electric, [72](#)

INDEX ALFABETIC

Vehicul electric: încărcare, [72](#)

Vehicul hibrid și electric, [72](#)

W

Wifi, [49](#), [80](#)

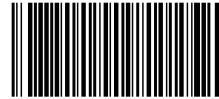

7711418195

Réf 7711418195 / Edition roumaine
NW 1494-3 – 11/2024

